



PATENT- OG VAREMÆRKESTYRELSEN

Dansk Design- tidende

Indholdsfortegnelse

Designsager	3
Offentliggørelse af designregistreringer	4
Offentligt tilgængelige designansøgninger	21
Genoprettelser	22
Mønstersager	23
Ændringer til mønstre	24
Fornyelse af mønsterregistreringer	25
Udslettelse af mønsterregistreringer	26

Dansk Designtidende kan rekvireres som papirkopi for kr. 150 stk. på tlf. 43 50 85 35

Ansvarlig for redaktion: Keld Nymann Jensen
Udgives af Patent- og Varemærkestyrelsen, Helgeshøj Allé 81, 2630 Tåstrup, tlf. 43 50 80 00

ISSN 1601-7374

Design

Offentliggørelse af designregistreringer

Enhver kan anmode om hel- eller delvis udslettelse af en registrering (administrativ prøvning), jf. § 25 i designlov nr. 1259 af 20. december 2000. En model af designet kan ses i Patent- og Varemærkestyrelsen, hvis det er offentliggjort, at en model er indleveret til styrelsen. Det er anført, hvis et design er registreret i farve.

(11) DR 2005 00292
(21) DA 2005 00336

(54) Bagkanten af en vask

(51)-Cl.23 02

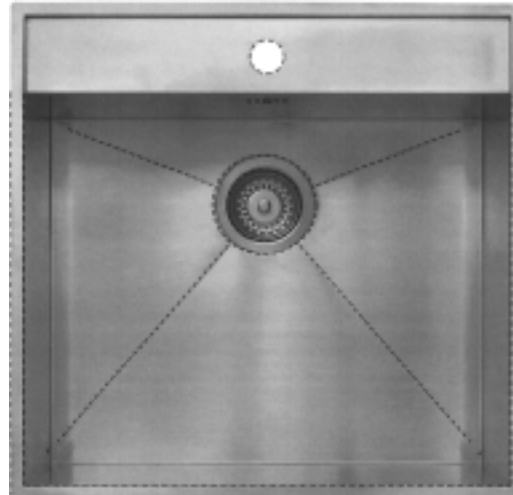
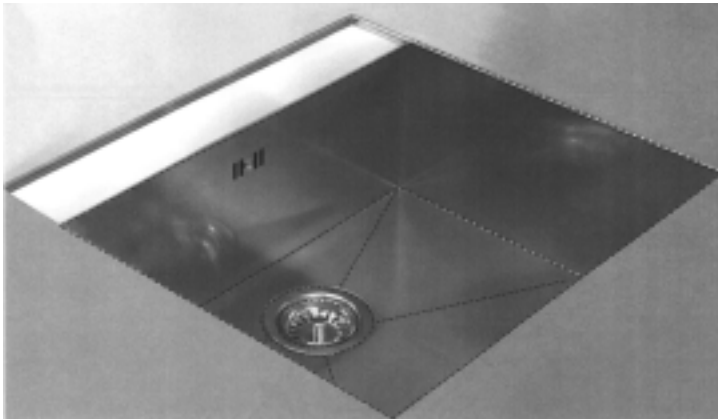

(71) ANSØGER(E):
(72) FREMBRINGER(E):
(22) ANSØGNINGSDATO:
(18) GYLDIG TIL:

Eico Trading A/S, Østergade 118, 9700 Brønderslev, Danmark
Eico Trading A/S, Østergade 118, 9700 Brønderslev, Danmark
2005-11-17
2010-11-17

(11) DR 2005 00293
(21) DA 2005 00328

(54) En folieafriver

(51)-Cl.07 99

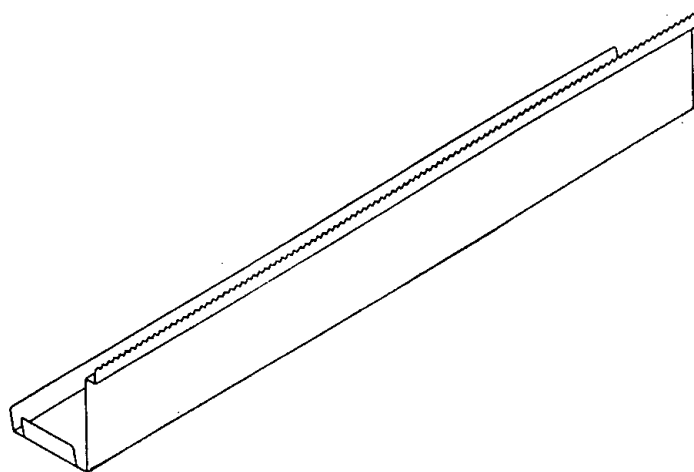

(71) ANSØGER(E):
(74) FULDMÆGTIG:
(72) FREMBRINGER(E):
(22) ANSØGNINGSDATO:
(18) GYLDIG TIL:

Skandivent A/S, Fuglebakken 12, 4180 Sorø, Danmark
Hans H. Haraldsted Ingeniør- og Handelsfirma, Ellegaardspark 19, 3520 Farum, Danmark
Jørgen Peterslund, Fuglebakken 12, 4180 Sorø, Danmark
2005-11-10
2010-11-10

(11) DR 2005 00294
(21) DA 2005 00330

(54) En kande

(51)-Cl.07 01



(71) ANSØGER(E):
(74) FULDMÆGTIG:
(72) FREMBRINGER(E):
(22) ANSØGNINGSDATO:
(18) GYLDIG TIL:

Henrik Holm-Nielsen, Lundagervej 6, Lundager, 5610 Assens, Danmark
Acer Design v/Erik Simonsen, Østre Havnevej 8-10, 5400 Bogense, Danmark
Henrik Holm-Nielsen, Lundagervej 6, Lundager, 5610 Assens, Danmark
2005-11-18
2010-11-18

(11) DR 2005 00295
(21) DA 2005 00166

(54) 1-6) Drikkeglas

(51)-Cl.07 01

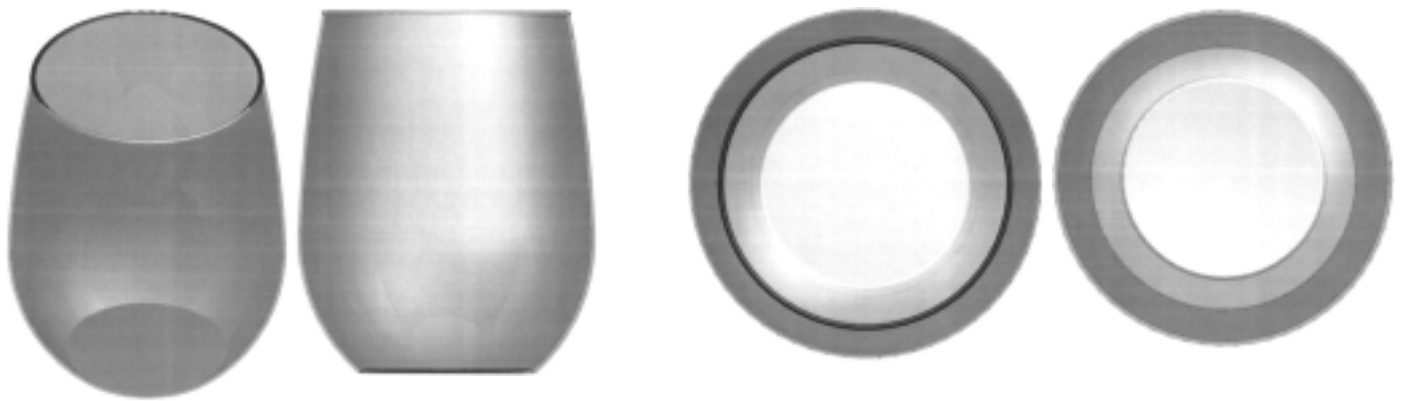

Løbenr. 1

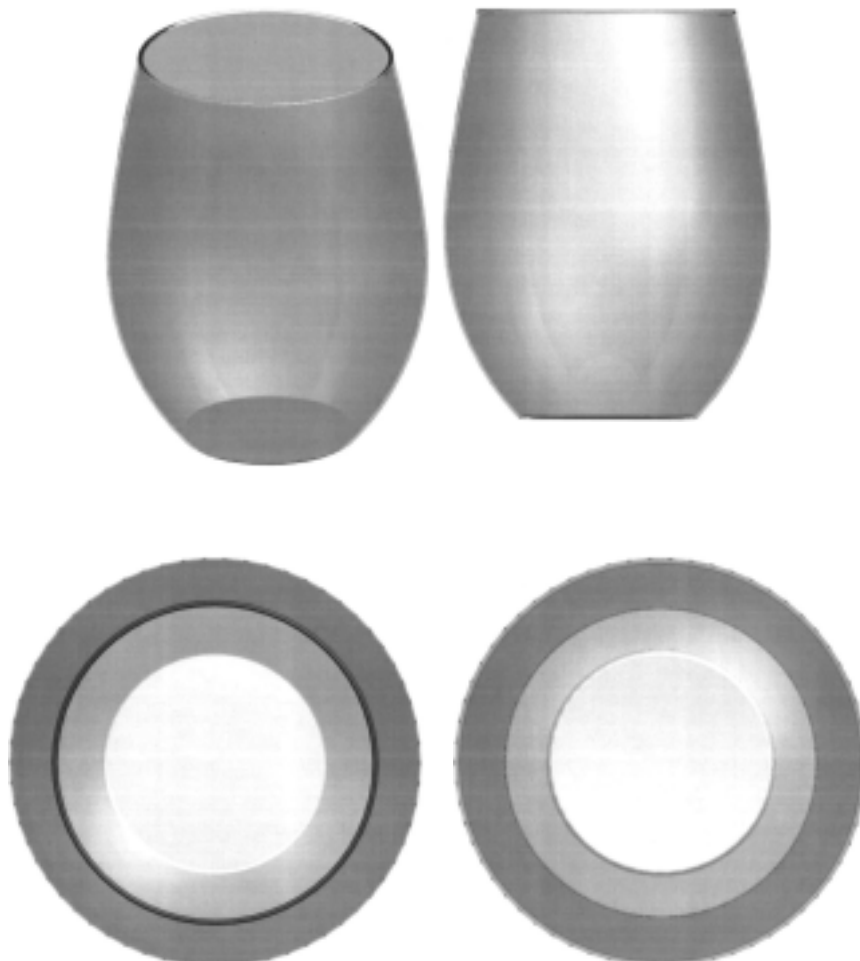

Løbenr. 2

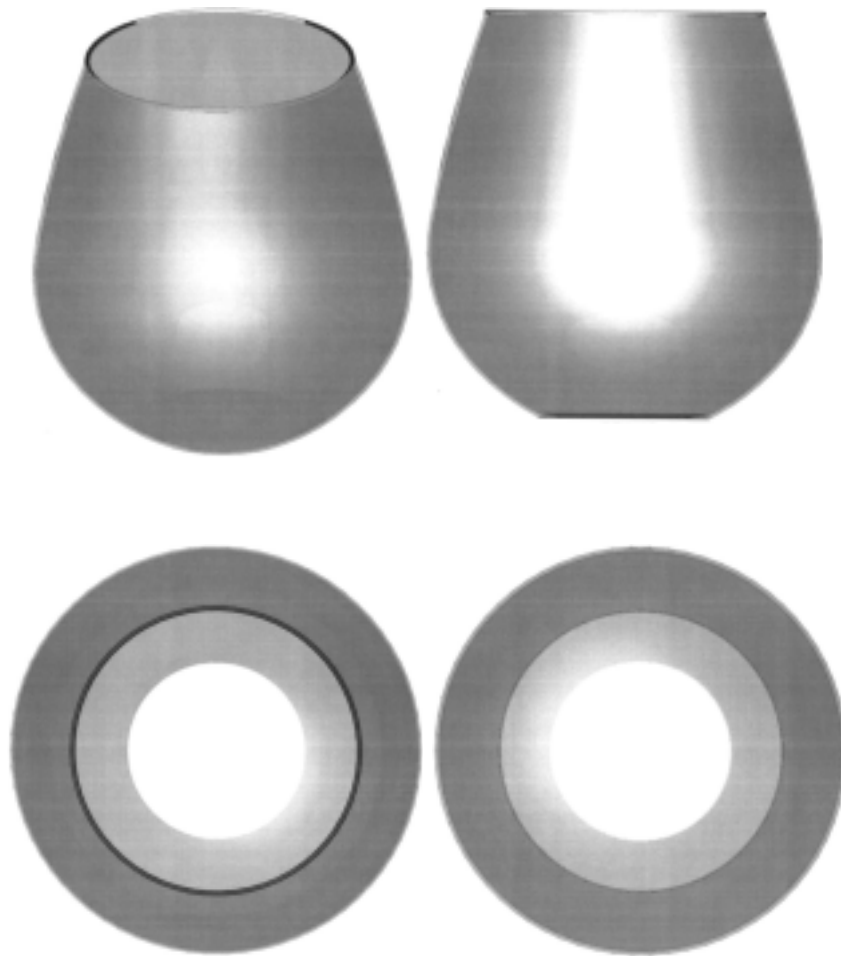

Løbenr. 3

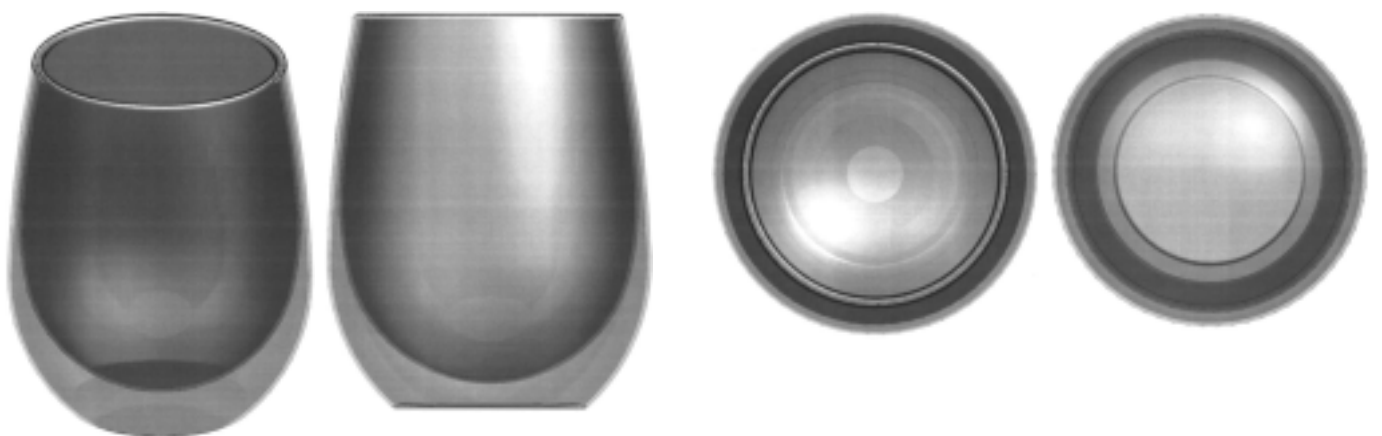

Løbenr. 4

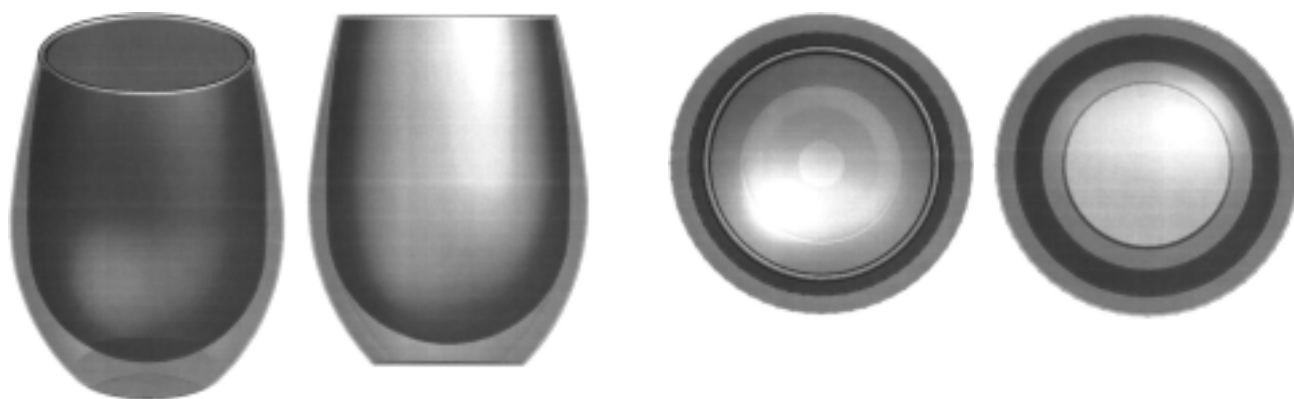

Løbenr. 5



Løbenr. 6

(71) ANSØGER(E):
(74) FULDMÆGTIG:
(22) ANSØGNINGSDATO:
(18) GYLDIG TIL:

Pi-Design AG, Kantonsstrasse 100, CH-6234 Triengen, Schweiz
Gorrissen Federspiel Kierkegaard, H.C. Andersens Boulevard 12, 1553 København V, Danmark
2005-06-07
2010-06-07

(11) DR 2005 00296
(21) DA 2005 00168

(54) Et krus

(51)-Cl.07 01



(71) ANSØGER(E):
(74) FULDMÆGTIG:
(22) ANSØGNINGSDATO:
(18) GYLDIG TIL:

Pi-Design AG, Kantonsstrasse 100, CH-6234 Triengen, Schweiz
Gorrissen Federspiel Kierkegaard, H.C. Andersens Boulevard 12, 1553 København V, Danmark
2005-06-09
2010-06-09

(11) DR 2005 00297
(21) DA 2005 00170

(54) En karaffel

(51)-Cl.07 01

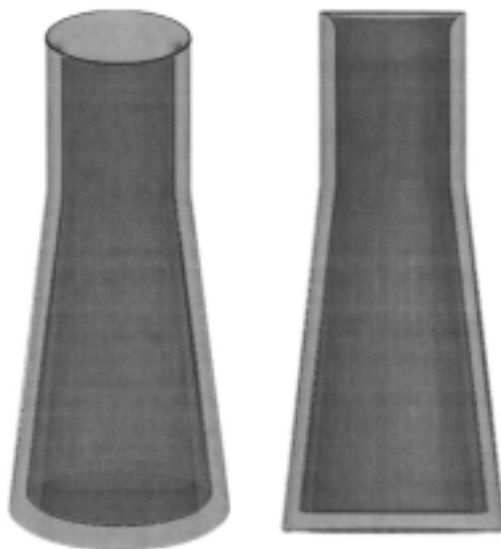

(71) ANSØGER(E):
(74) FULDMÆGTIG:
(22) ANSØGNINGSDATO:
(18) GYLDIG TIL:

Pi-Design AG, Kantonsstrasse 100, CH-6234 Triengen, Schweiz
Gorrissen Federspiel Kierkegaard, H.C. Andersens Boulevard 12, 1553 København V, Danmark
2005-06-09
2010-06-09

(11) DR 2005 00298
(21) DA 2005 00171

(54) 1-11) Drikkeglas

(51)-Cl.07 01

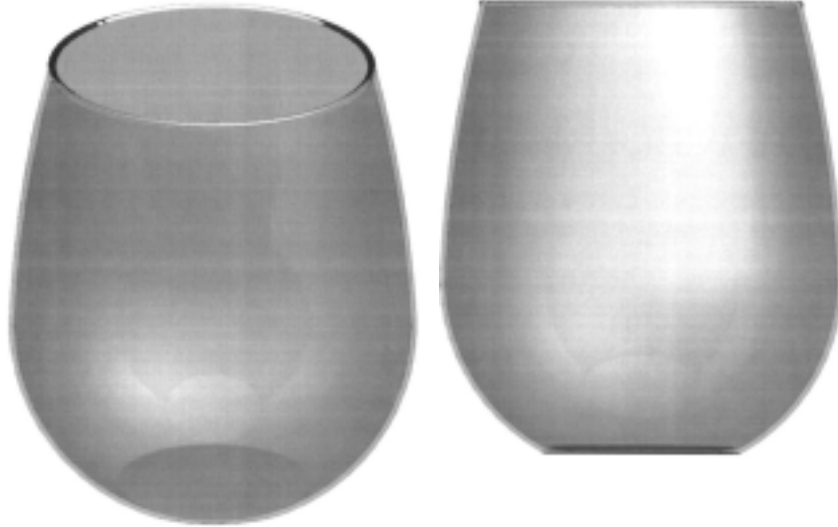

Løbenr. 1

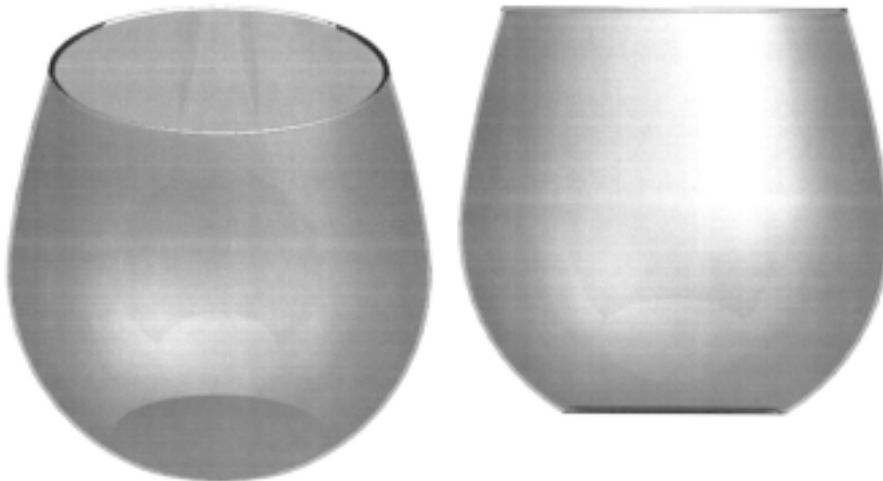

Løbenr. 2

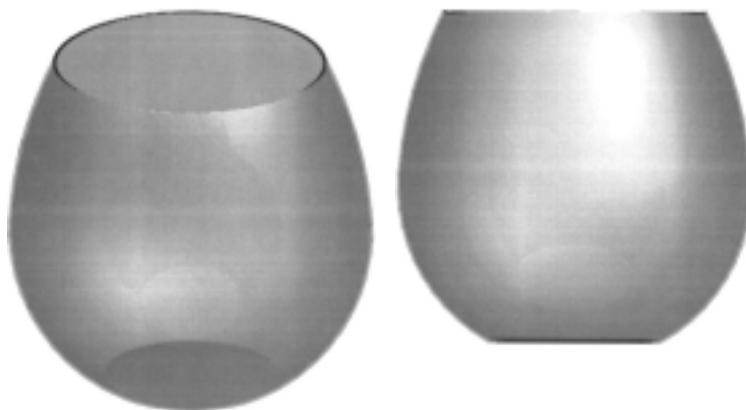

Løbenr. 3

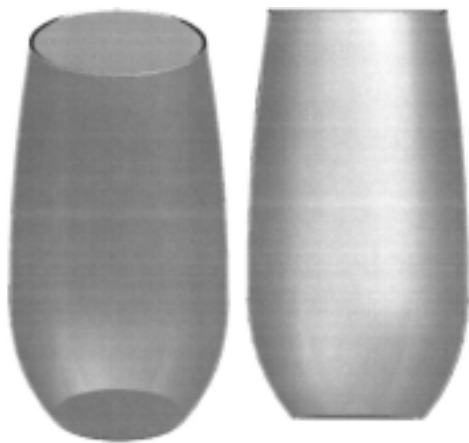

Løbenr. 5



Løbenr. 6



Løbenr. 7



Løbenr. 8

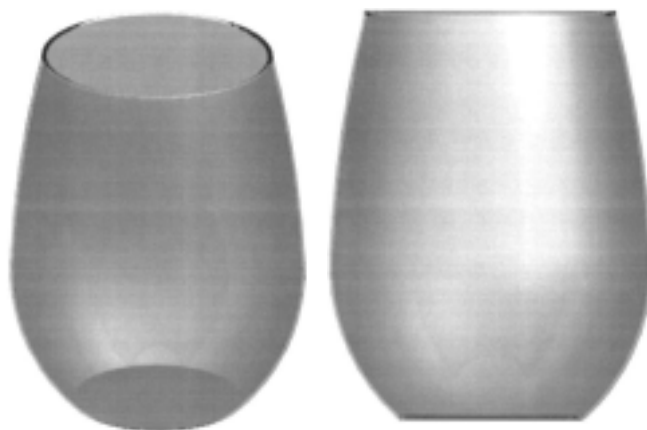

Løbenr. 9

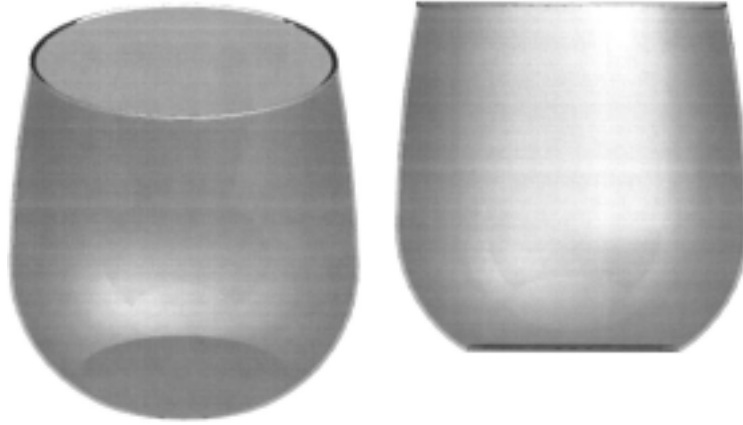

Løbenr. 10



Løbenr. 11

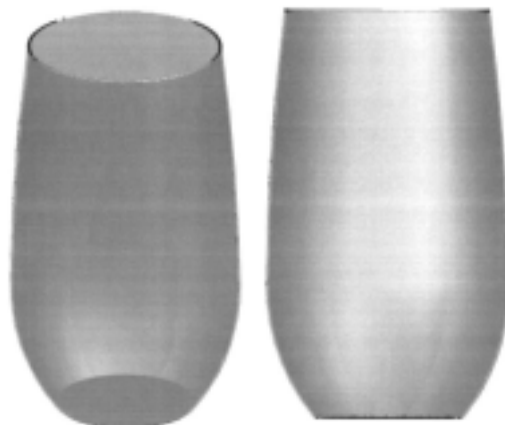

Løbenr. 12

(71) ANSØGER(E):
(74) FULDMÆGTIG:
(22) ANSØGNINGSDATO:
(18) GYLDIG TIL:

Pi-Design AG, Kantonsstrasse 100, CH-6234 Triengen, Schweiz
Gorrissen Federspiel Kierkegaard, H.C. Andersens Boulevard 12, 1553 København V, Danmark
2005-06-09
2010-06-09

(11) DR 2005 00299
(21) DA 2005 00218

(54) En tang til udskiftning af halogenpærer

(51)-Cl.08 05

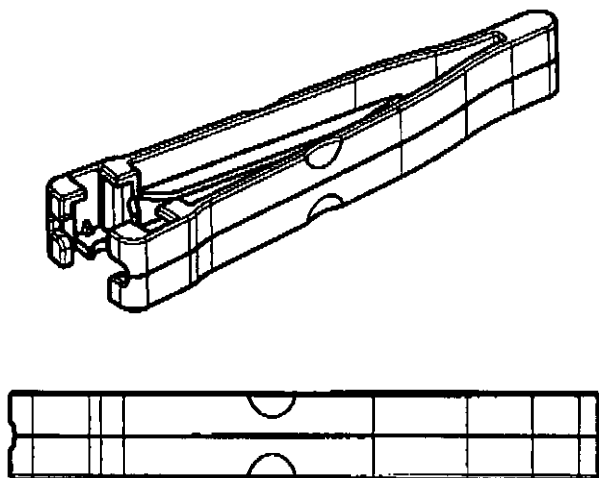

(71) ANSØGER(E):
(22) ANSØGNINGSDATO:
(18) GYLDIG TIL:

Erik B. Christiansen, Vardevej 24, 6862 Tistrup, Danmark
2005-07-27
2010-07-27

(11) DR 2005 00300
(21) DA 2005 00341

(54) Et solsejl

(51)-Cl.03 03

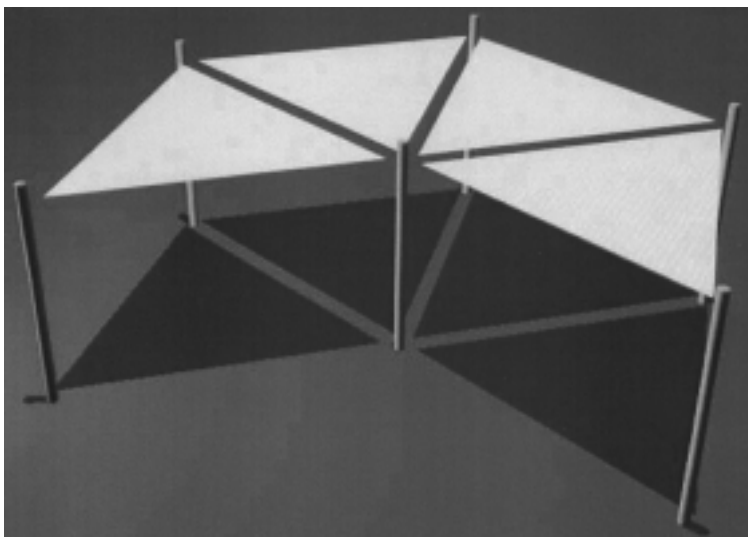

(71) ANSØGER(E):
(72) FREMBRINGER(E):
(22) ANSØGNINGSDATO:
(18) GYLDIG TIL:

CPHDK ApS, Skovvænget 7, 3480 Fredensborg, Danmark
Sten-Engelbrecht ApS, Skovvænget 7, 3480 Fredensborg, Danmark
2005-11-22
2010-11-22

(11) DR 2005 00301
(21) DA 2005 00289

(54) 1-2) Ornament

(51)-Cl.99 00



(71) ANSØGER(E):
(72) FREMBRINGER(E):
(22) ANSØGNINGSDATO:
(18) GYLDIG TIL:
(57) BEMÆRKNINGER

Glaskompagniet.com, Ærtestensvej 19, 3540 Lyng, Danmark
Glaskompagniet.com, Ærtestensvej 19, 3540 Lyng, Danmark
2005-10-11
2010-10-11
Farver, Ornament

(11) DR 2005 00302
(21) DA 2005 00356

(54) Glasjulepynt med hjerte

(51)-Cl.11 02



(71) ANSØGER(E):
(72) FREMBRINGER(E):
(22) ANSØGNINGSDATO:
(18) GYLDIG TIL:

Glaskompagniet.com, Ærtestensvej 19, 3540 Lyng, Danmark
Glaskompagniet.com, Ærtestensvej 19, 3540 Lyng, Danmark
2005-10-11
2010-10-11

(11) DR 2005 00303
(21) DA 2005 00258

(54) En vandkøler til koldt og varmt vand

(51)-Cl.31 00



(71) ANSØGER(E):
(72) FREMBRINGER(E):
(22) ANSØGNINGSDATO:
(18) GYLDIG TIL:

Wodor Group ApS, Gunnar Clausens Vej 26, 8260 Viby J, Danmark
Timothy Jacob Jensen, c/o Jacob Jensen Brand ApS, Hejlskovvej 104, 7840 Højslev, Danmark
2005-09-14
2015-09-14

(11) DR 2005 00304
(21) DA 2005 00255

(54) En lysestage

(51)-Cl.26 01

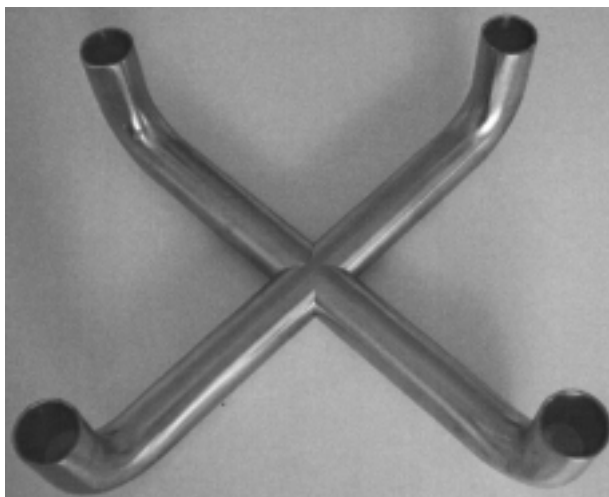

(71) ANSØGER(E):
(72) FREMBRINGER(E):
(22) ANSØGNINGSDATO:
(18) GYLDIG TIL:

Thomas Glarborg Jensen, Quistgaardsvej 25, 4600 Køge, Danmark
Thomas Glarborg Jensen, Quistgaardsvej 25, 4600 Køge, Danmark
2005-09-05
2010-09-05

(11) DR 2005 00305
(21) DA 2005 00286

(54) En gummivase

(51)-Cl.11 02

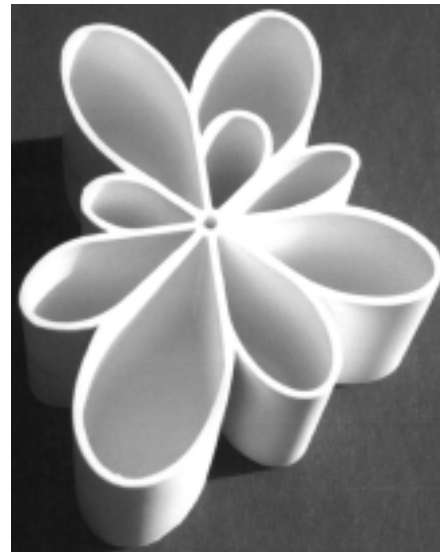
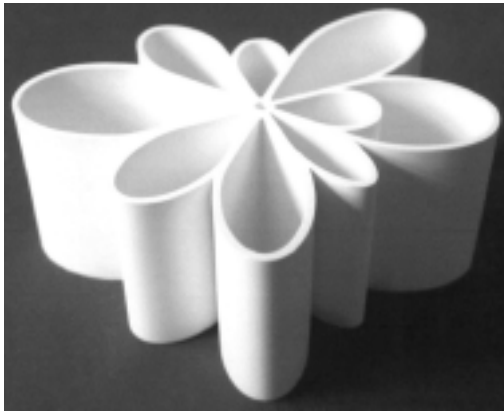
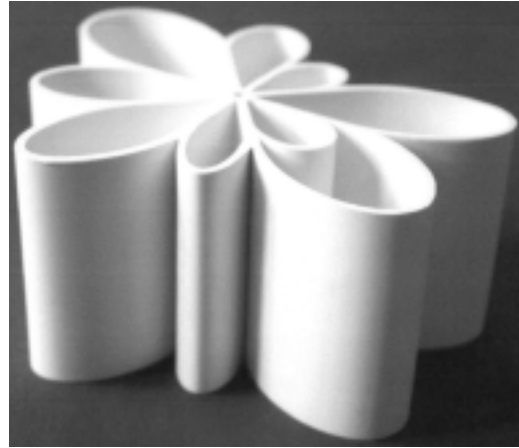

(71) ANSØGER(E):
(72) FREMBRINGER(E):
(22) ANSØGNINGSDATO:
(18) GYLDIG TIL:
(57) BEMÆRKNINGER

Mette Kargo Hvid, Nørre Alle 23, 7100 Vejle, Danmark
Mette Kargo Hvid, Nørre Alle 23, 7100 Vejle, Danmark
2005-10-06
2010-10-06
Farver

(11) DR 2005 00306
(21) DA 2005 00339

(54) En stabelstol

(51)-Cl.06 01

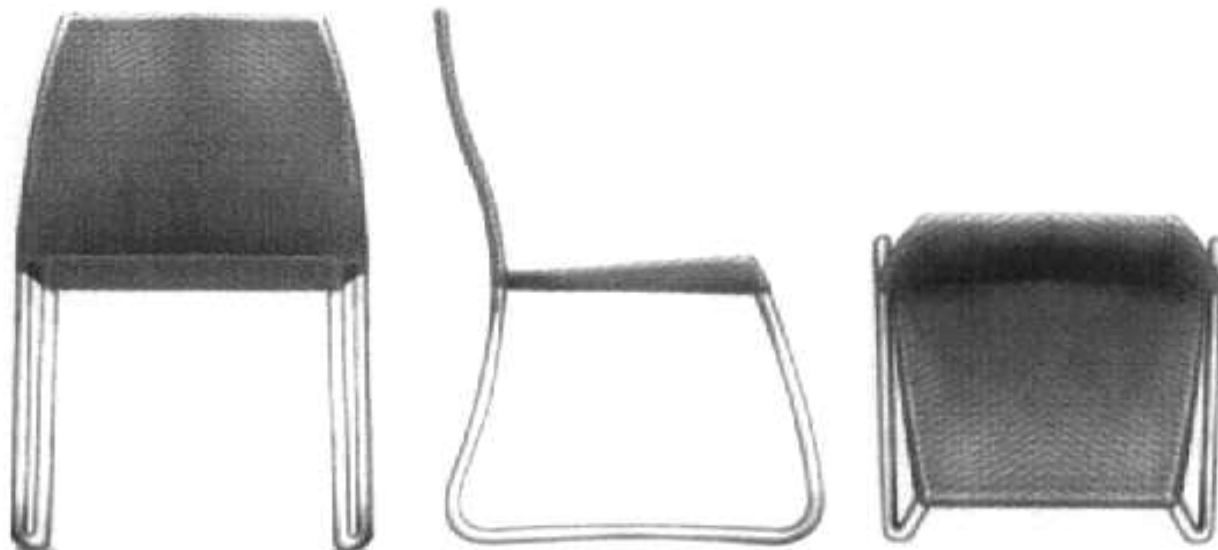

(71) ANSØGER(E):
(72) FREMBRINGER(E):
(22) ANSØGNINGSDATO:
(18) GYLDIG TIL:

Trend Bazaar A/S, Kohavevej 2, 5750 Ringe, Danmark
Henrik Jensen, Unsgaardsgade 20, 5000 Odense C, Danmark
2005-11-21
2010-11-21

(11) DR 2005 00307
(21) DA 2005 00270

(54) 1-2) Skemaer til brug for klassificering af en virksomheds produkter og kunder

(51)-Cl.19 08

AA	AB	AC
BA	BB	BC
CA	CB	CC

Løbenr. 1

AC	AB	AA
BC	BB	BA
CC	CB	CA

Løbenr. 2

(71) ANSØGER(E):
(72) FREMBRINGER(E):
(22) ANSØGNINGSDATO:
(18) GYLDIG TIL:

Intelligent Inventory ApS, Havnegade 39, 1058 København K, Danmark
Søren Petersen, Nørre Voldgade 27 A, 4. th, 1358 København K, Danmark
2005-09-22
2010-09-22

(11) DR 2005 00308
(21) DA 2005 00360

(54) 1) En fingerring 2) del dertil

(51)-Cl.11 01



Løbenr. 1



Løbenr. 2

(71) ANSØGER(E):
(72) FREMBRINGER(E):
(22) ANSØGNINGSDATO:
(18) GYLDIG TIL:

Morten Victor Petersen, Møllegårdsvej 22, Sdr. Vium, 6893 Hemmet, Danmark
Morten Victor Petersen, Møllegårdsvej 22, Sdr. Vium, 6893 Hemmet, Danmark
2005-12-15
2010-12-15

(11) DR 2005 00309
(21) DA 2005 00357

(54) En lampe til udendørslys

(51)-Cl.26 04



(71) ANSØGER(E):
(72) FREMBRINGER(E):
(22) ANSØGNINGSDATO:
(18) GYLDIG TIL:

K.J.M. Maskinfabrik ApS, Lerbækvej 14, 4600 Køge, Danmark
K.J.M. Maskinfabrik ApS, Lerbækvej 14, 4600 Køge, Danmark
2005-12-13
2010-12-13

(11) DR 2005 00310
(21) DA 2005 00305

(54) Et drejeligt drikkelåg til øl- og sodavandsdåse

(51)-Cl.09 07

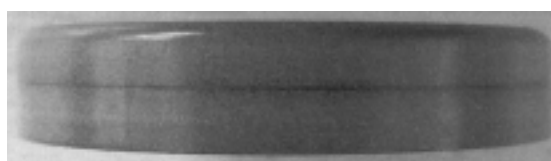
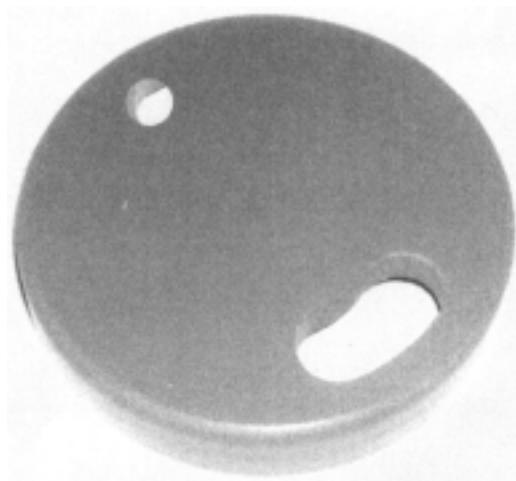

(71) ANSØGER(E):
(22) ANSØGNINGSDATO:
(18) GYLDIG TIL:

Frans Bruno Hansen, Smedestræde 30, 4793 Bogø By, Danmark
2005-10-24
2010-10-24

Offentligt tilgængelige designansøgninger og -registreringer

Akterne i nedenstående ansøgninger eller registreringer er tilgængelige for enhver, jf. § 21, stk. 2, i designlov nr. 1259 af 20. december 2000.

Klasse 7

Husholdningsartikler (ikke indeholdt i andre klasser)

(21) DA 2005 00166

(71) ANSØGER(E):

(22) ANSØGNINGSDATO:

(54) 1-6) Drikkeglas

Pi-Design AG, Kantonsstrasse 100, CH-6234 Triengen, Schweiz

2005-06-07

(21) DA 2005 00170

(71) ANSØGER(E):

(22) ANSØGNINGSDATO:

(54) En karaffel

Pi-Design AG, Kantonsstrasse 100, CH-6234 Triengen, Schweiz

2005-06-09

(21) DA 2005 00171

(71) ANSØGER(E):

(22) ANSØGNINGSDATO:

(54) 1-11) Drikkeglas

Pi-Design AG, Kantonsstrasse 100, CH-6234 Triengen, Schweiz

2005-06-09

Klasse 14

Udstyr til optagelse og gengivelse af data, telekommunikationsudstyr

(21) DA 2005 00350

(71) ANSØGER(E):

(30) PRIORITET:

(22) ANSØGNINGSDATO:

(54) 1) Et håndsæt 2-3) trykknapparrangement til et håndsæt

Nokia Corporation, Keilalahdentie 4, FI-02150 Espoo, Finland

2005-06-08 FI M20050096

2005-12-08

(21) DA 2005 00353

(71) ANSØGER(E):

(30) PRIORITET:

(22) ANSØGNINGSDATO:

(54) 1) Et håndsæt 2) del dertil 3) et håndsæt 4) del dertil 5) tastaturknapparrangement til et håndsæt

Nokia Corporation, Keilalahdentie 4, FI-02150 Espoo, Finland

2005-06-09 US 29/231.713 des. 1-2;2005-06-09 US 29/231,712 des. 3-5

2005-12-09

Mønster

Ændringer

Ændringer vedrørende retten til mønstret, mønsterhavers navn, bopæl, fulm. m.v.

Overdragelser:

(11) MR 2000 00472

Til: (71) DeTeWe Systems GmbH, Zeughofstr. 1, 10997 Berlin, Tyskland

Ændring af fuldmægtigoplysninger:

(11) MR 2001 00596

Til: (74) Sandel, Løje & Wallberg, Frederiksgade 7, 1265 København K, Danmark

(11) MR 2001 00598

Til: (74) Sandel, Løje & Wallberg, Frederiksgade 7, 1265 København K, Danmark

(11) MR 2001 00599

Til: (74) Sandel, Løje & Wallberg, Frederiksgade 7, 1265 København K, Danmark

(11) MR 2001 00600

Til: (74) Sandel, Løje & Wallberg, Frederiksgade 7, 1265 København K, Danmark

Fornyelse af mønsterregistreringer

Fornyelse af registreringer foretaget i medfør af lov om mønstre nr. 218 af 27. maj 1970.

(11) Registreringsnummer	(18) Gyldig til
MR 2001 00702	20101214
MR 2001 00653	20110302
MR 2001 00386	20101205
MR 1996 00553	20110105
MR 1996 00554	20110105
MR 2001 00650	20110108
MR 2001 00348	20101208
MR 2001 00538	20101208
MR 1996 01028	20110206
MR 1996 01029	20110206
MR 1996 00467	20110104
MR 1996 00672	20110104
MR 2001 00469	20110108
MR 1996 00556	20110109
MR 1996 00557	20110109
MR 1996 00558	20110109
MR 2001 00601	20110111
MR 1996 00679	20110112
MR 1996 00680	20110112
MR 1996 00682	20110116
MR 1996 00683	20110116
MR 1996 00718	20110124
MR 1996 00719	20110124
MR 1996 00720	20110124
MR 1996 00925	20110227
MR 2001 00413	20101218
MR 2001 00818	20110302
MR 2001 00819	20110302
MR 1996 00845	20110313
MR 2001 00360	20101212
MR 2001 00920	20110112
MR 2001 00921	20110112
MR 2001 00922	20110112
MR 2001 00923	20110112
MR 2001 00924	20110112
MR 2001 00925	20110112
MR 2001 00926	20110112
MR 2001 00927	20110112
MR 2001 00543	20101222
MR 2001 00794	20101204
MR 1996 00882	20101220
MR 1996 00797	20101229
MR 2001 00752	20110108
MR 2001 01127	20110316
MR 1996 00883	20101221
MR 2001 00471	20110117
MR 2001 00599	20101222
MR 2001 00600	20101228
MR 2001 00598	20101222
MR 2001 00604	20110201
MR 2001 00855	20101124
MR 2001 00856	20101124
MR 2001 00572	20110109
MR 1996 00555	20110109
MR 2001 00544	20110109
MR 2001 00388	20110109
MR 2001 00596	20101221
MR 2001 00892	20110103
MR 2001 00893	20110103
MR 2001 00894	20110103
MR 2001 00895	20110103

Udslettelser af registreringer

Udslettelser af registreringer foretaget i medfør af lov om mønstre nr. 218 af 27. maj 1970.

(11)MR 1991 01254
(11)MR 1991 01255
(11)MR 1992 00249
(11)MR 1992 01064
(11)MR 1991 01329
(11)MR 1991 01330
(11)MR 1991 01533
(11)MR 1991 01262
(11)MR 1991 01263
(11)MR 1991 01535
(11)MR 1991 01069
(11)MR 1991 01413
(11)MR 1992 00251
(11)MR 1991 01266
(11)MR 1991 01332
(11)MR 1991 01540
(11)MR 1992 00737
(11)MR 1991 01415
(11)MR 1991 01416
(11)MR 1992 00184
(11)MR 1991 01543
(11)MR 1992 00317
(11)MR 1997 00053
(11)MR 2000 01206
(11)MR 2000 01207
(11)MR 2000 01352
(11)MR 2000 01236
(11)MR 2000 01353
(11)MR 2001 00038
(11)MR 2001 00039
(11)MR 2000 01209
(11)MR 2000 01150
(11)MR 2000 01058
(11)MR 2000 01059
(11)MR 2000 01091
(11)MR 2000 01237
(11)MR 2000 01320
(11)MR 2000 01038
(11)MR 2000 01039
(11)MR 2000 01116
(11)MR 2001 00068
(11)MR 2000 01238
(11)MR 2000 01211
(11)MR 2000 01060
(11)MR 2000 01061
(11)MR 2000 01062
(11)MR 2000 01063
(11)MR 2000 01064
(11)MR 2001 00221
(11)MR 2000 01239
(11)MR 2000 01143
(11)MR 2000 01249
(11)MR 2000 01250

WIPO Standard 80

INID-koder

Internationally agreed Numbers for the Identification of (bibliographic) data (INID)

- (11) Serial number of the registration
- (15) Date of the registration/Date of the renewal
- (17) Expected duration of the registration/renewal
- (18) Expected expiration date of the registration/renewal
- (21) Serial number of the application
- (22) Date of filing of the application
- (23) Name and place of exhibition, and date on which the industrial design was first exhibited there (Exhibition priority date)
- (24) Date from which the industrial design right has effect
- (29) Indication of the form in which the industrial design is filed, e.g. as a reproduction of the industrial design or as a specimen thereof
- (30) Data relating to priority under the Paris Convention
- (43) Date of publication of the industrial design before examination
- (44) Date of publication of the industrial design after examination but before registration
- (45) Date of publication of the registered industrial design
- (46) Date of expiration of deferment
- (51) International Classification for Industrial Designs (class and subclass of the Locarno Classification)
- (54) Designation of article(s) or product(s) covered by the industrial design or title of the industrial design
- (55) Reproduction of the industrial design (e.g., drawing, photograph) and explanations relating to the reproduction
- (57) Description of characteristic features of the industrial design including indication of colors
- (58) Date of recording of any kind of amendment in the Register
- (62) Serial number(s) and, if available, filing date(s) of application(s), registration(s) or document(s) related by division
- (66) Serial number(s) of the application or the registration of the design(s), which is(are) a variant(s) of the present one
- (71) Name(s) and address(es) of the applicant(s)
- (72) Name(s) of the creator(s) if known to be such
- (73) Name(s) and address(es) of the owner(s)
- (74) Name(s) and address(es) of the representative(s)

Domestic Codes for the Identification of Data

- (DL) Data concerning license
- (DP) Data concerning pawning

Internationalt vedtagne Numre til Identifikation af Data (INID)

- Registreringsnummer
- Registreringsdato/fornyelsesdato
- Forventet registreringsperiode/fornyelsesperiode
- Forventet udløbsdato for registrering/fornyelse
- Ansøgningsnummer
- Ansøgningsdato
- Udstillingsnavn og -sted og dato for første udstilling (udstillingsprioritetsoplysninger)
- Indleveringsdato
- Angivelse af i hvilken form designet er indleveret, fx som en afbildning af designet eller som en model heraf
- Oplysninger om prioritet efter Pariserkonventionen
- Dato for offentlig tilgængelighed
- Bekendtgørelsesdato for ansøgningen
- Offentliggørelse af registreringen
- Udsættelsesdato
- International klassifikation af design (klasser og underklasser i Locarno Klassifikationen)
- Vareangivelse/produktangivelse
- Afbildninger af designet (fx tegninger, fotografier) og forklaringer vedrørende afbildningerne
- Beskrivelse af karakteristiske træk vedr. designet, herunder angivelse af farver
- Dato for tilførsel til registret
- Nummer på hovedansøgning eller udskilt ansøgning
- Numre på beslægtede ansøgninger
- Ansøgners navn og -adresse
- Frembringers/designers navn og adresse
- Indehaverens navn og -adresse
- Fuldmægtignavn og -adresse

Interne koder til identifikation af data

- Licensoplysninger
- Pantoplysninger
- Oplysninger om konkurs