



PATENT- OG VAREMÆRKESTYRELSEN

Dansk Design- tidende

Indholdsfortegnelse

Designsager

Offentliggørelse af designregistreringer	1478
Offentligt tilgængelige designansøgninger	1499

Mønstersager

Ændringer til mønstre	1501
Fornyelse af mønsterregistreringer	1502
Udslettelse af mønsterregistreringer	1503

Dansk Designtidende kan rekvireres som papirkopi for kr. 150 stk. på tlf. 43 50 85 35

Ansvarlig for redaktion: Keld Nymann Jensen
Udgives af Patent- og Varemærkestyrelsen, Helgeshøj Allé 81, 2630 Tåstrup, tlf. 43 50 80 00

ISSN 1601-7374

Design

Offentliggørelse af designregistreringer

Enhver kan anmode om hel- eller delvis udslettelse af en registrering (administrativ prøvning), jf. § 25 i designlov nr. 1259 af 20. december 2000. En model af designet kan ses i Patent- og Varemærkestyrelsen, hvis det er offentliggjort, at en model er indleveret til styrelsen. Det er anført, hvis et design er registreret i farve.

(11) DR 2005 00276
(21) DA 2005 00156

(54) 1-3) stole 4) skammel

(51)-Cl.06 01



Løbenr. 1

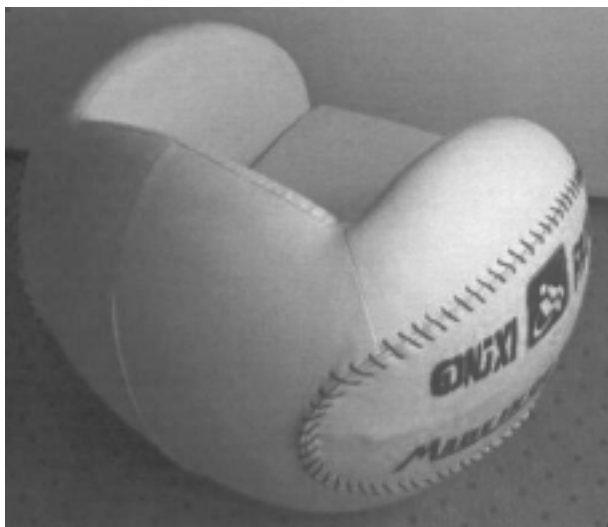

Løbenr. 2



Løbenr. 3



Løbenr. 4

(71) ANSØGER(E):
(72) FREMBRINGER(E):
(22) ANSØGNINGSDATO:
(18) GYLDIG TIL:

CMP Furniture A/S, Kokmose 14, 6000 Kolding, Danmark
CMP Furniture A/S, Kokmose 14, 6000 Kolding, Danmark
2005-05-28
2010-05-28

(11) DR 2005 00277
(21) DA 2005 00073

(54) En transportabel hytte

(51)-Cl.25 03



(71) ANSØGER(E):
(74) FULDMÆGTIG:
(22) ANSØGNINGSDATO:
(18) GYLDIG TIL:

Skanderborg Festivalklub, Birkevej 20, 8660 Skanderborg, Danmark
Maqs Law Firm Advokataktieselskab, Pilestræde 58, 1112 København K, Danmark
2005-03-03
2010-03-03

(11) DR 2005 00278
(21) DA 2005 00214

(54) En redekasse til mindre fugle

(51)-Cl.30 02

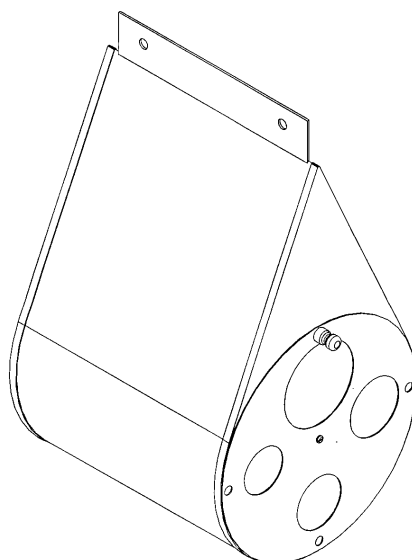

(71) ANSØGER(E):
(72) FREMBRINGER(E):
(22) ANSØGNINGSDATO:
(18) GYLDIG TIL:

Per Mysling, Bystævnevej 39, 5610 Assens, Danmark
Per Mysling, Bystævnevej 39, 5610 Assens, Danmark
2005-07-22
2010-07-22

(11) DR 2005 00279
(21) DA 2005 00101

(54) En mobiltelefon

(51)-Cl.14 03

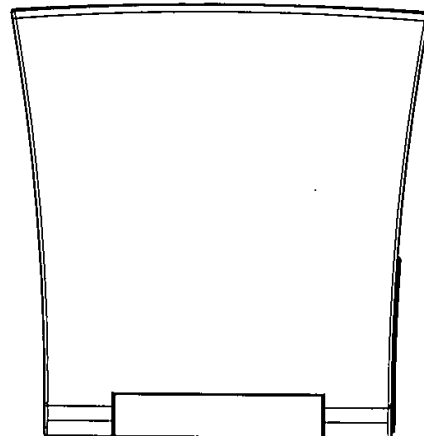
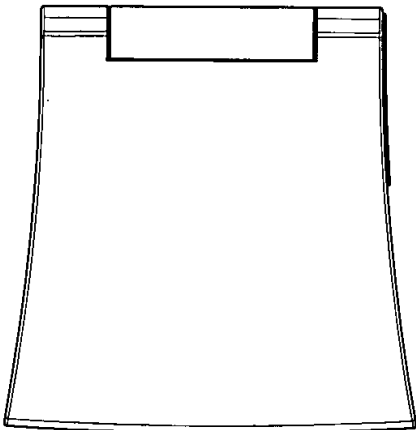
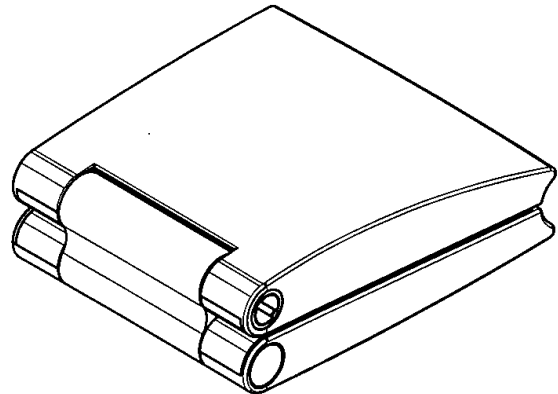
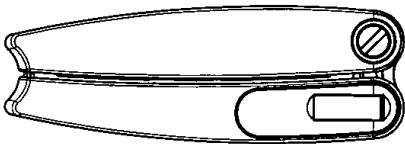
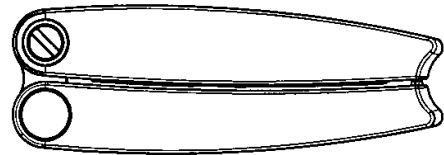
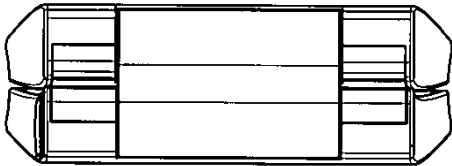
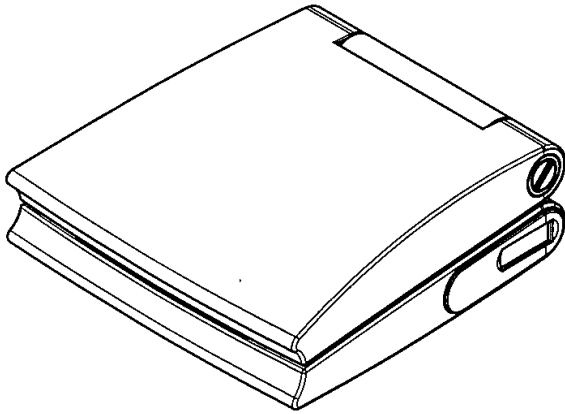

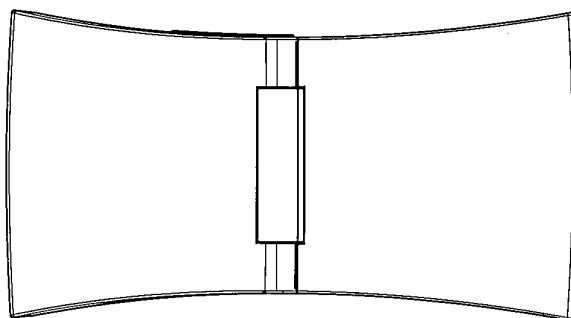
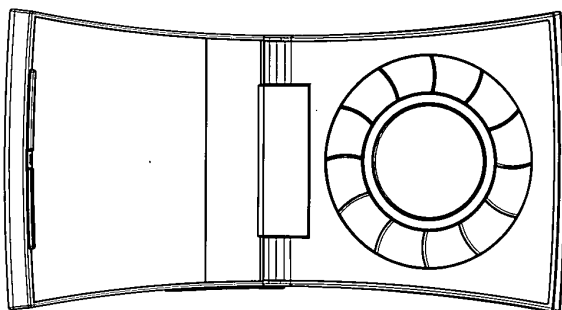
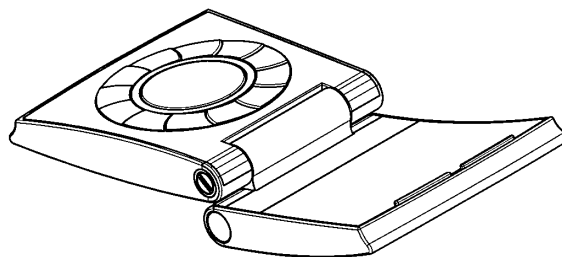
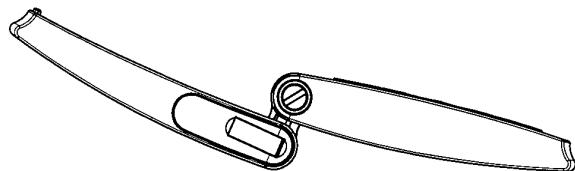
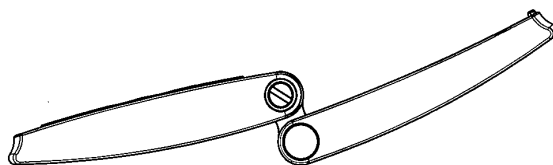
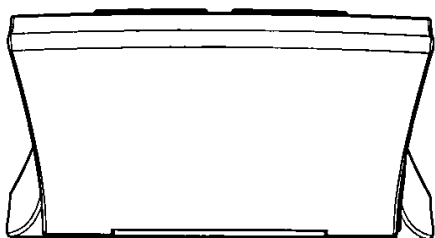
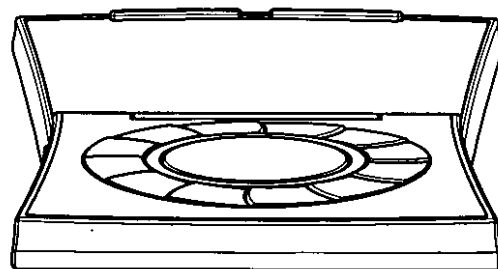
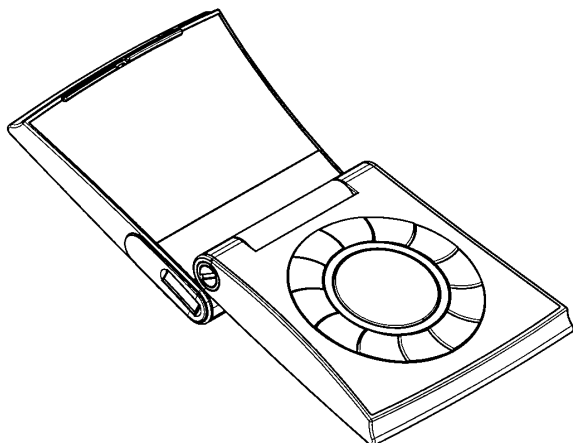

(71) ANSØGER(E):
(74) FULDMÆGTIG:
(72) FREMBRINGER(E):
(22) ANSØGNINGSDATO:
(18) GYLDIG TIL:

Bang & Olufsen A/S, Peter Bangsvej 15, 7600 Struer, Danmark
Sandel, Løje & Wallberg, Frederiksgade 7, 1265 København K, Danmark
David Lewis, Store Kongensgade 110C, 1264 København K, Danmark
2005-03-29
2010-03-29

(11) DR 2005 00280
(21) DA 2005 00108

(54) 1) En hovedtelefon 2-3) dele dertil

(51)-Cl.14 03

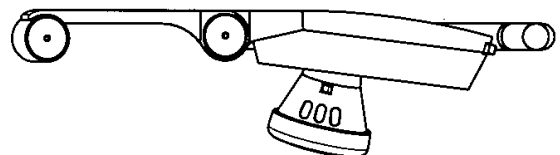
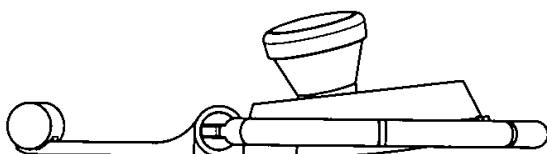
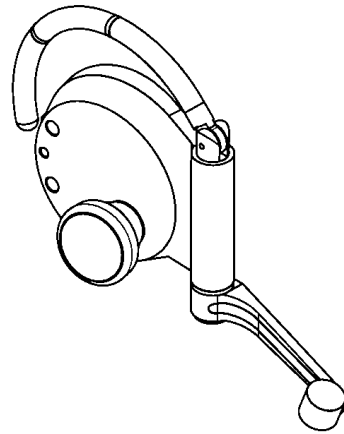
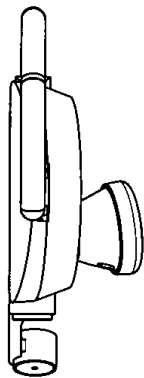
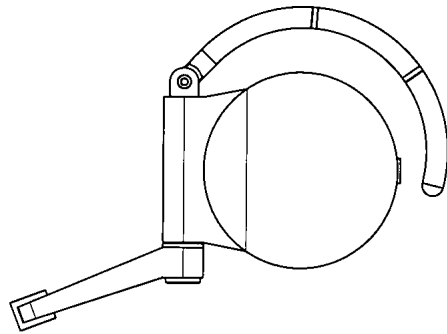
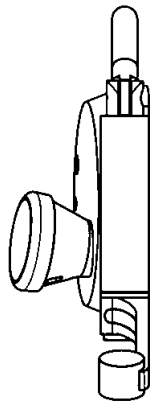
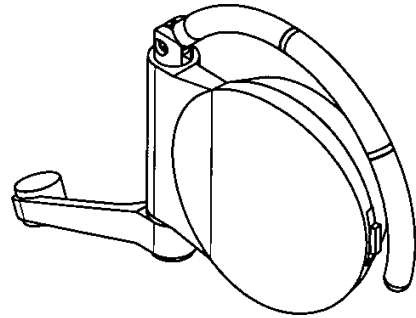
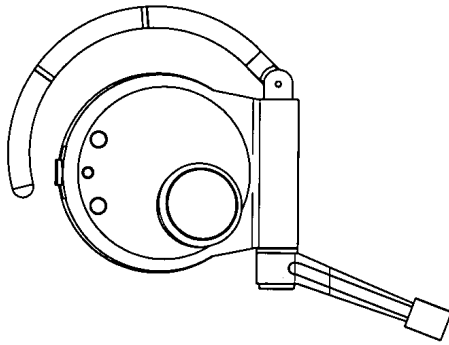

Løbenr. 1

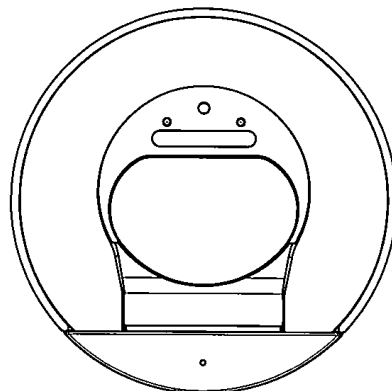
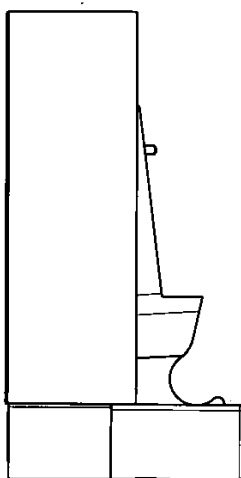
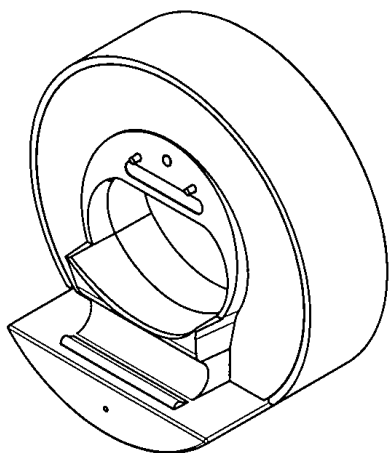

Løbenr. 2

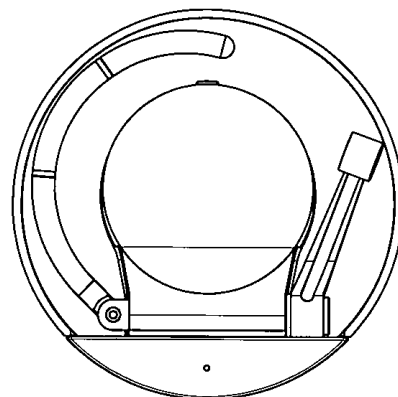
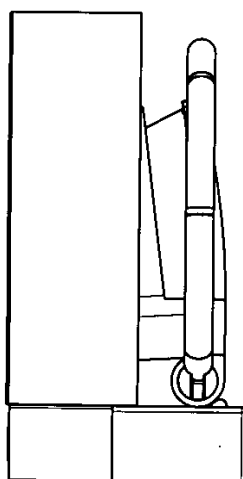
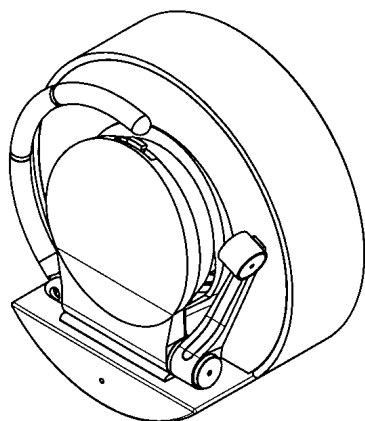

Løbenr. 3

(71) ANSØGER(E):
(74) FULDMÆGTIG:
(72) FREMBRINGER(E):
(22) ANSØGNINGSDATO:
(18) GYLDIG TIL:

Bang & Olufsen A/S, Peter Bangsvej 15, 7600 Struer, Danmark
Sandel, Løje & Wallberg, Frederiksgade 7, 1265 København K, Danmark
Anders Hermansen, Prinsessegade 56, 1422 København K, Danmark
2005-04-05
2010-04-05

(11) DR 2005 00281
(21) DA 2005 00242

(54) En friskluftventil

(51)-Cl.23 04

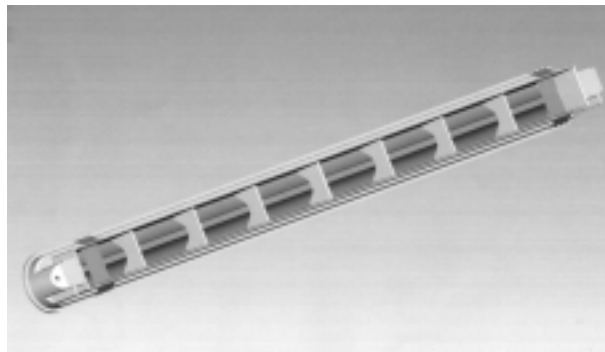
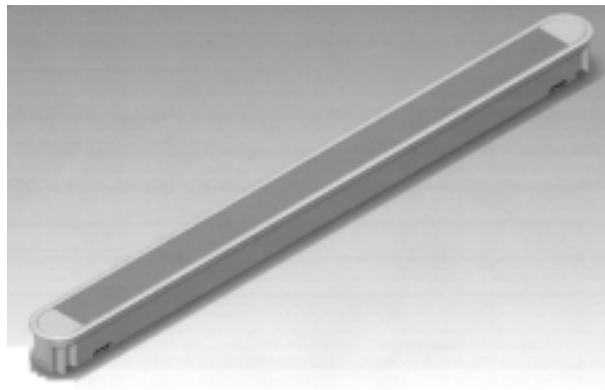
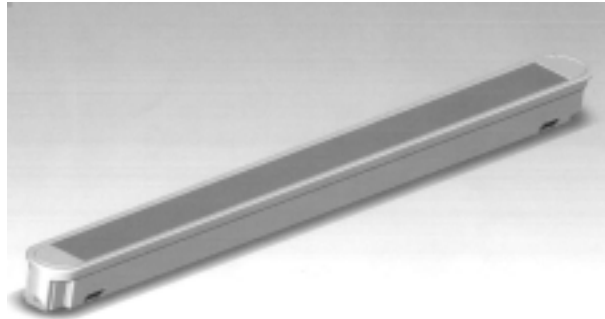

(71) ANSØGER(E):
(74) FULDMÆGTIG:
(22) ANSØGNINGSDATO:
(18) GYLDIG TIL:

Form & Plast A/S, Fabriksvej 32, 7600 Struer, Danmark
Hammelsvang Consult v/Ole Hammelsvang, Vestervang 1, 9362 Gandrup, Danmark
2005-08-24
2010-08-24

(11) DR 2005 00282
(21) DA 2005 00267

(54) 1) Et håndsæt 2) tastaturknopområde til et håndsæt (51)-Cl.14 03

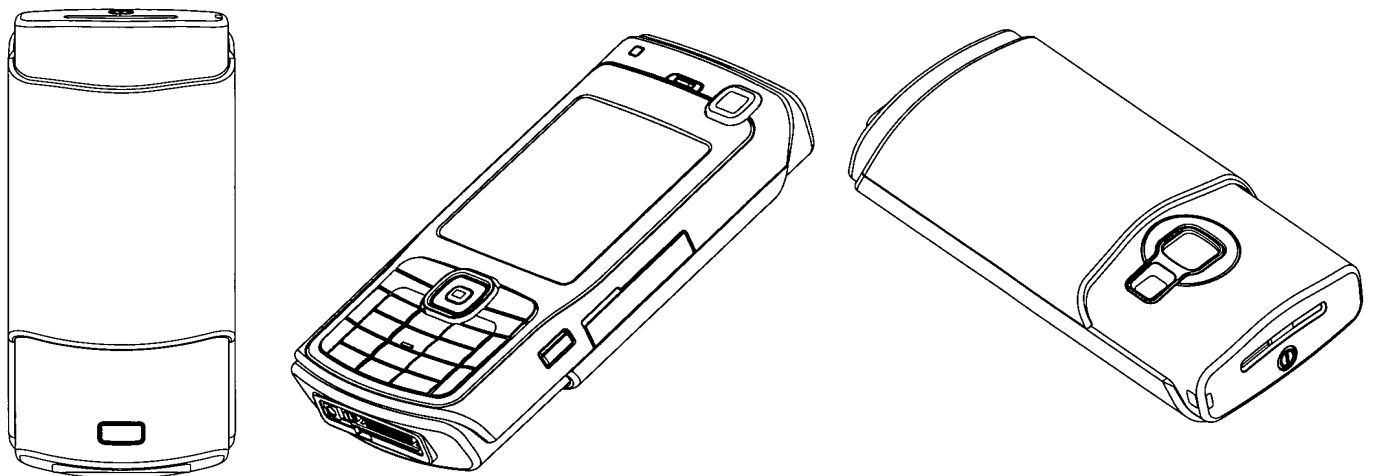
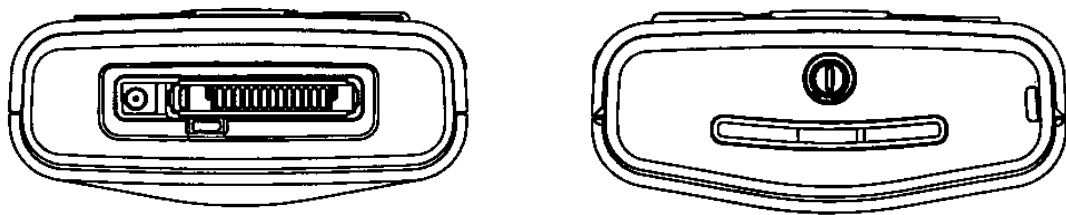

Løbenr. 1

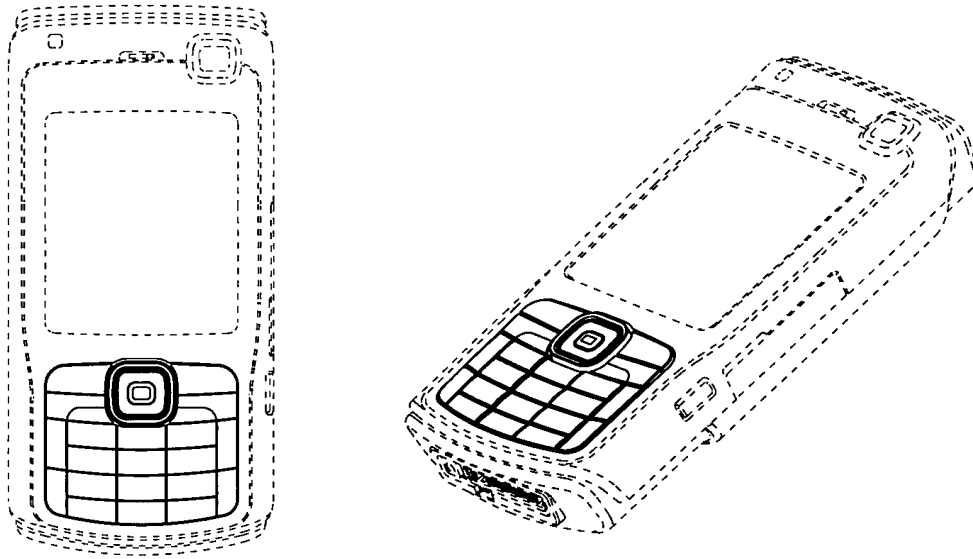

Løbenr. 2

(71) ANSØGER(E): Nokia Corporation, Keilalahdentie 4, FI-02150 Espoo, Finland
(74) FULDMÆGTIG: Sandel, Løje & Wallberg, Frederiksgade 7, 1265 København K, Danmark
(72) FREMBRINGER(E): Matti Juhani (Jussi) Ruohonen, Piispankatu 6 D 40-41, FIN-20500 Turku, Finland
(30) PRIORITET: 2005-03-23 FI M20050051
(22) ANSØGNINGSDATO: 2005-09-22
(18) GYLDIG TIL: 2010-09-22

(11) DR 2005 00283

(54) 1) Et håndstæt/en musikenhed

2-3) tastaturknapper til et håndstæt/en musikenhed

(51)-Cl.14 03

(21) DA 2005 00268

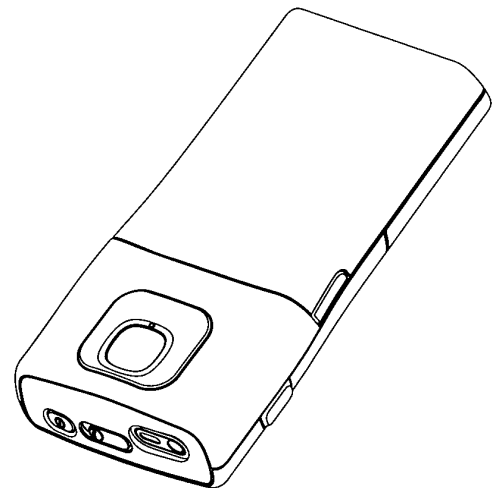
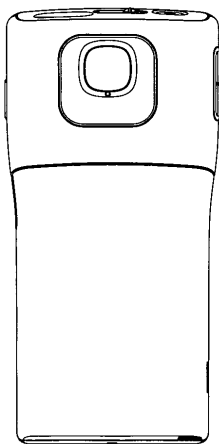
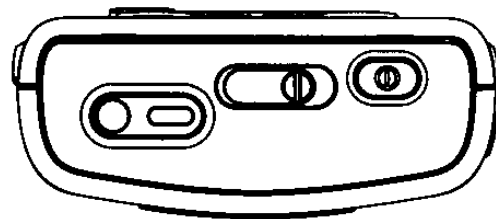
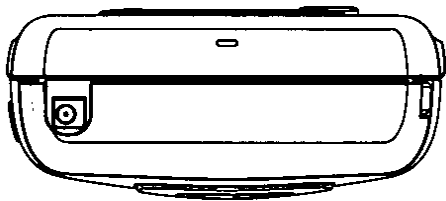

Løbenr. 1

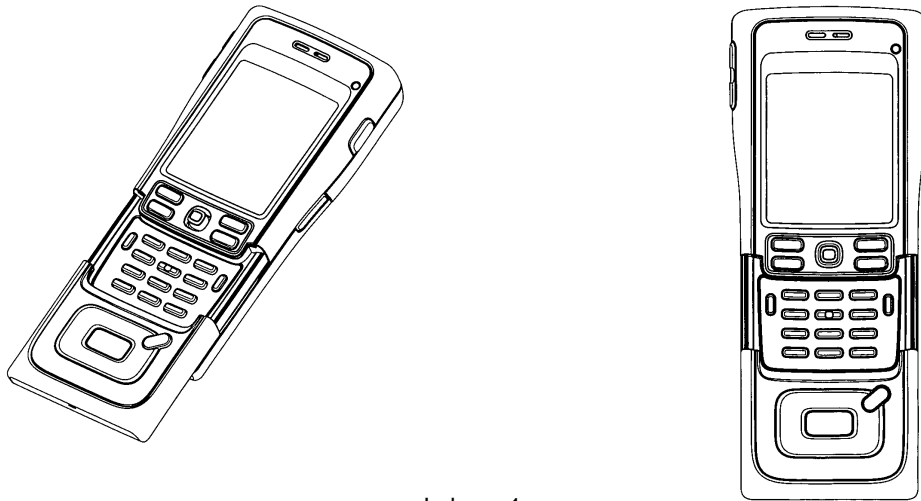

Løbenr. 1

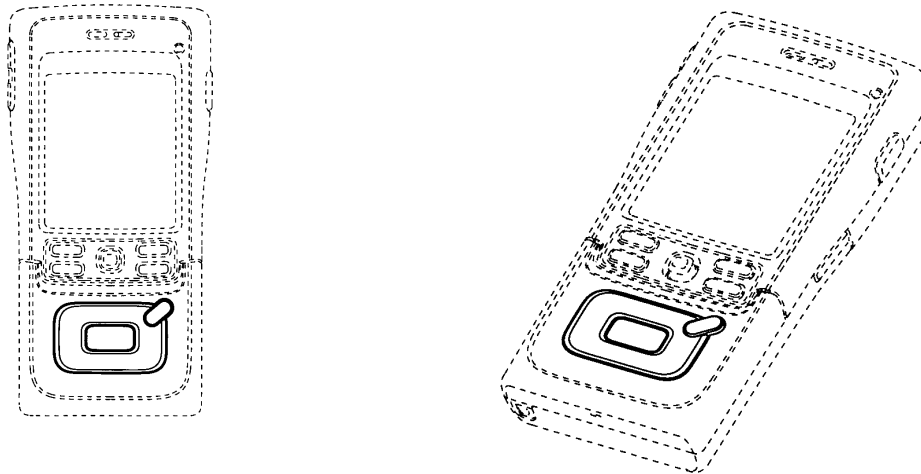

Løbenr. 2

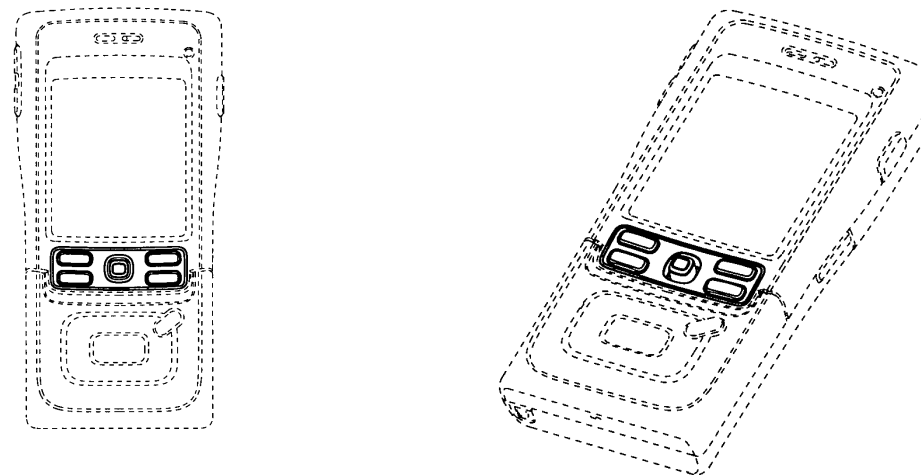

Løbenr. 3

(71) ANSØGER(E):	Nokia Corporation, Keilalahdentie 4, FI-02150 Espoo, Finland
(74) FULDMÆGTIG:	Sandel, Løje & Wallberg, Frederiksgade 7, 1265 København K, Danmark
(72) FREMBRINGER(E):	Wei-Jong Williams Sheu, 7852 Vicky Avenue, West Hills, CA 91304, USA
(30) PRIORITET:	2005-03-23 US 29/225,971
(22) ANSØGNINGSDATO:	2005-09-22
(18) GYLDIG TIL:	2010-09-22

(11) DR 2005 00284
(51)-Cl.14 03
(21) DA 2005 00269

(54) 1) Et håndsat 2-3) tastaturknapper til et håndsat 4) display og tastaturknapper til et håndsat

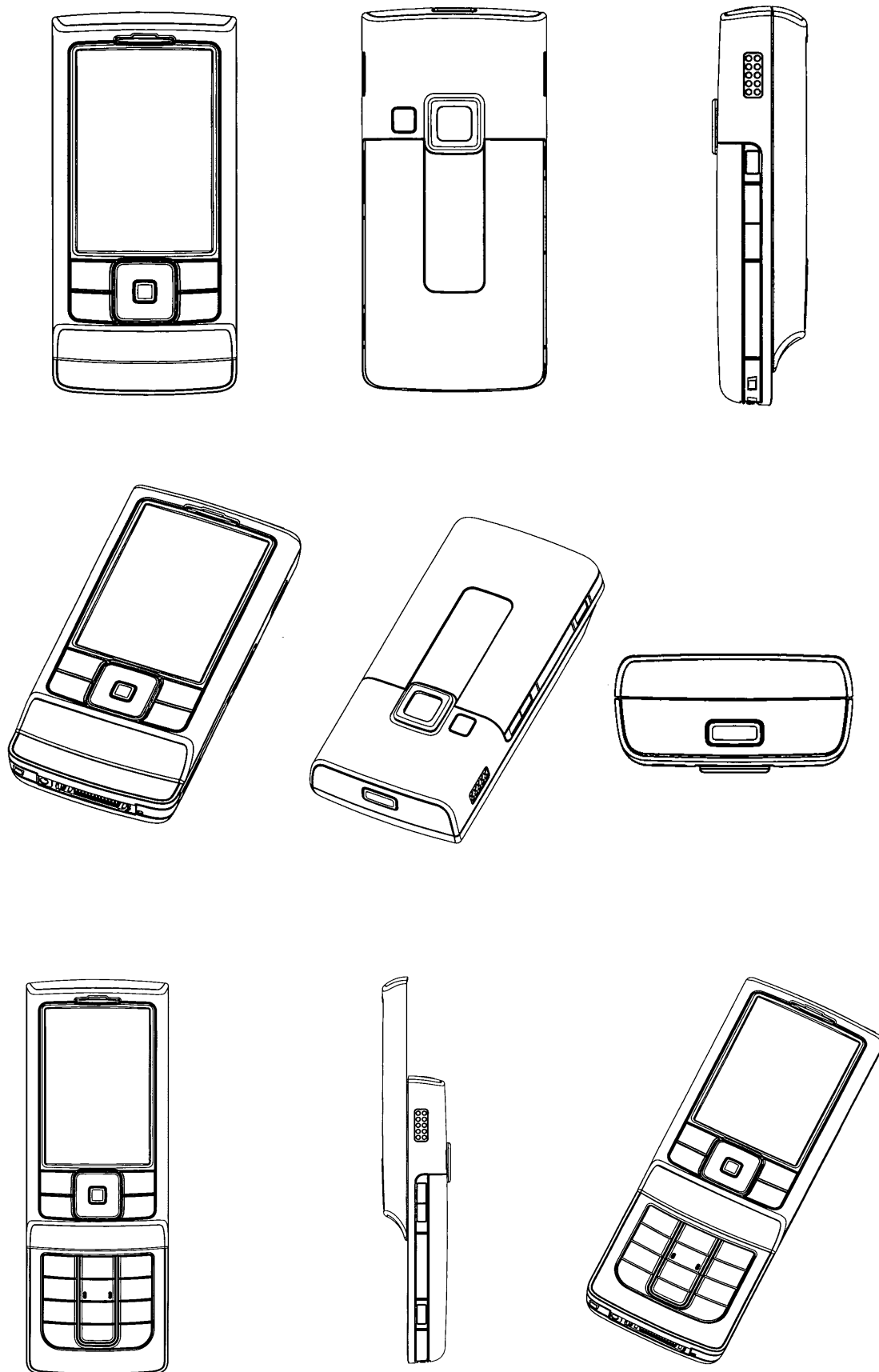

Løbenr. 1

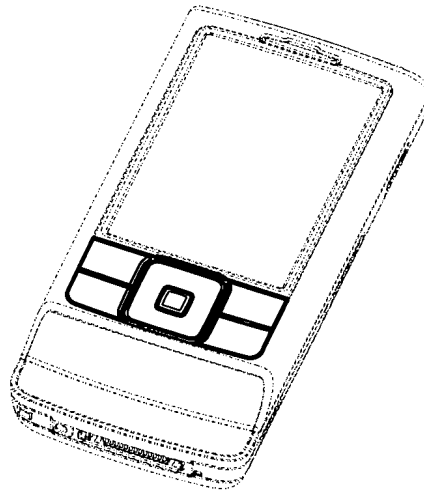
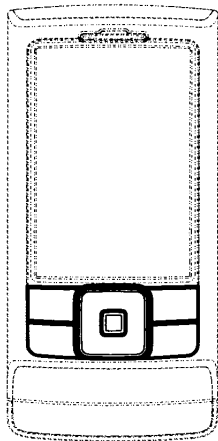

Løbenr. 2

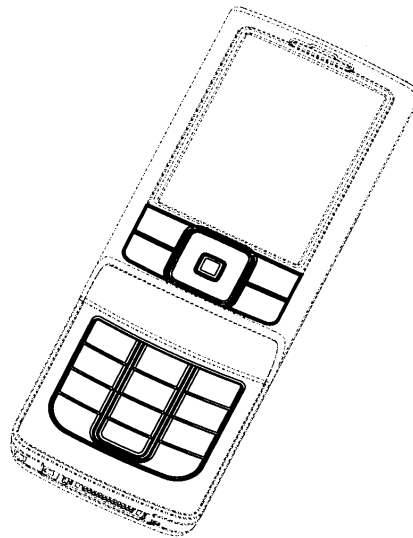
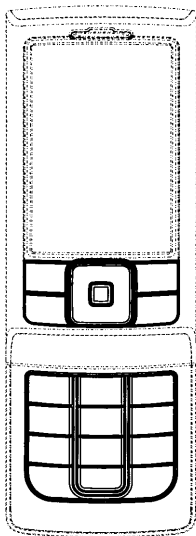

Løbenr. 3

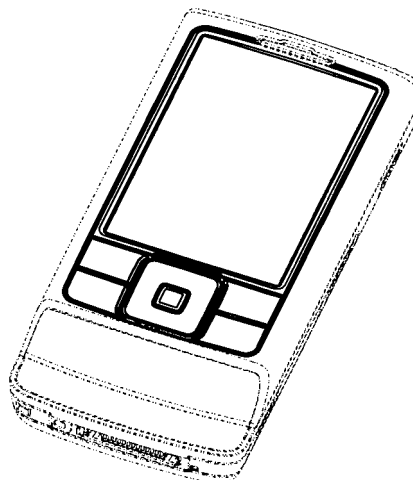
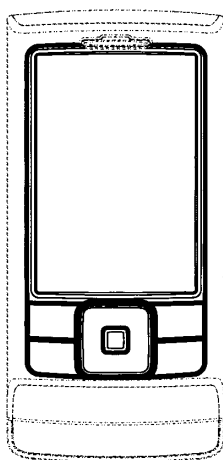

Løbenr. 4

(71) ANSØGER(E):
 (74) FULDMÆGTIG:
 (72) FREMBRINGER(E):
 (30) PRIORITET:
 (22) ANSØGNINGSDATO:
 (18) GYLDIG TIL:

Nokia Corporation, Keilalahdentie 4, FI-02150 Espoo, Finland
 Sandel, Løje & Wallberg, Frederiksgade 7, 1265 København K, Danmark
 Aaron Moss, 33 Queens Road, North Warnborough, Hampshire, GB-RG29 1 DN, Storbritannien
 2005-03-23 FI M20050050
 2005-09-22
 2010-09-22

(11) DR 2005 00285
(21) DA 2005 00273

(54) 1) Et håndsæt 2-3) tastaturknapper til et håndsæt (51)-Cl.14 03

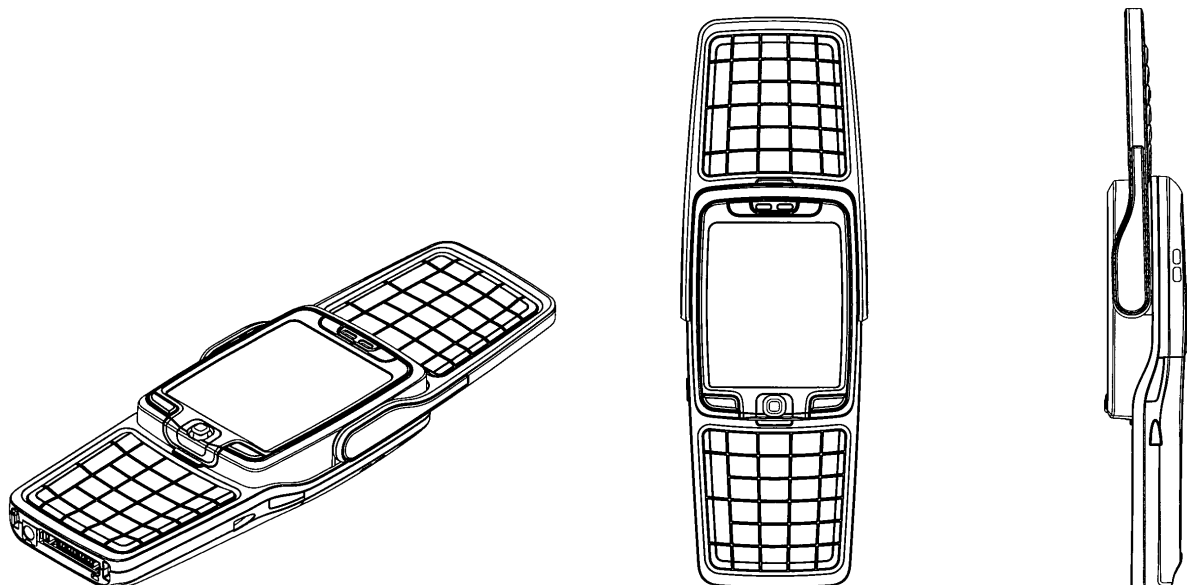
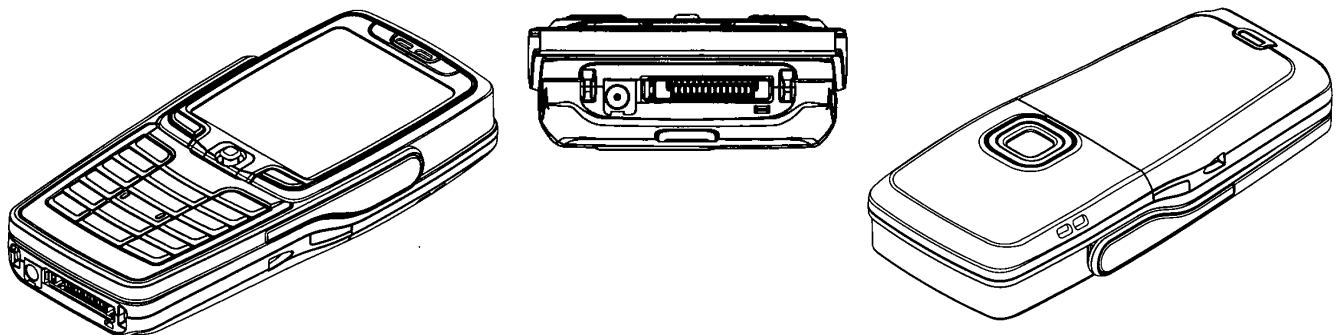
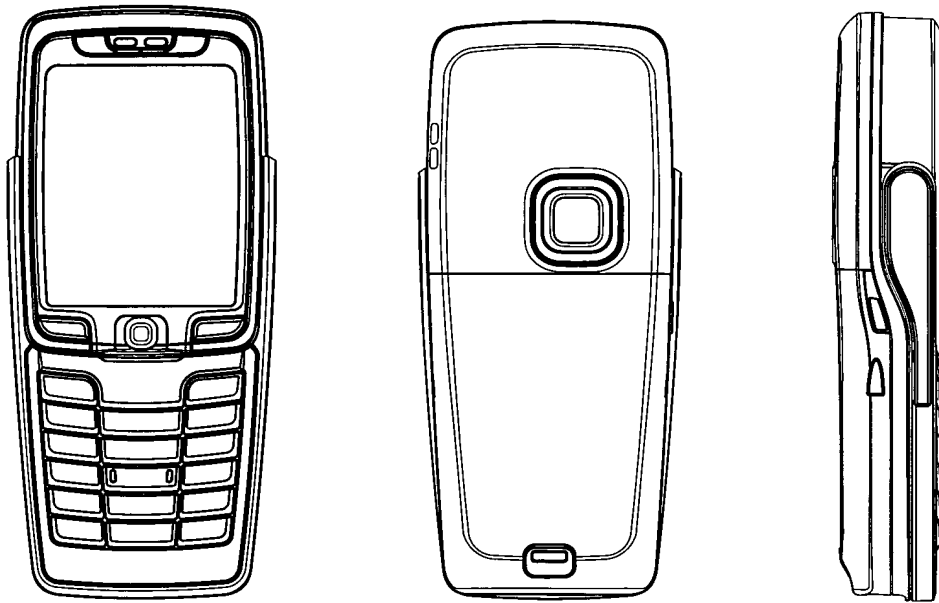

Løbenr. 1

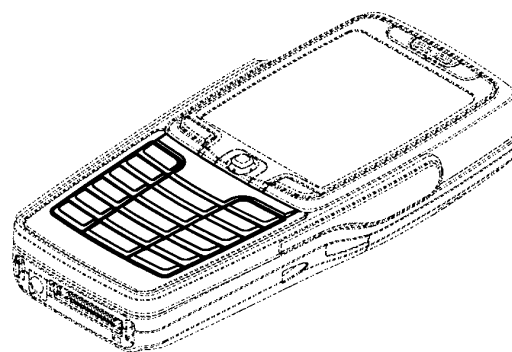
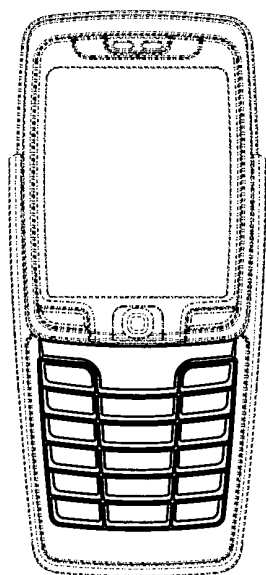

Løbenr. 2

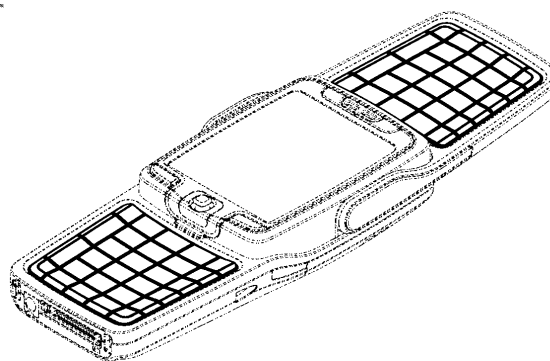
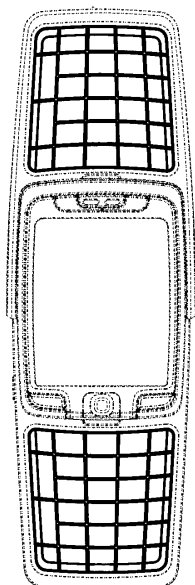

Løbenr. 3

(71) ANSØGER(E): Nokia Corporation, Keilalahdentie 4, FI-02150 Espoo, Finland
(74) FULDMÆGTIG: Sandel, Løje & Wallberg, Frederiksgade 7, 1265 København K, Danmark
(72) FREMBRINGER(E): Janne Loiske, Välpäätie 5 b as 40, FI-20540 Turku, Finland
(22) ANSØGNINGSDATO: 2005-09-22
(18) GYLDIG TIL: 2010-09-22

(11) DR 2005 00286
(21) DA 2005 00159

(54) Et tefilter

(51)-Cl.07 04

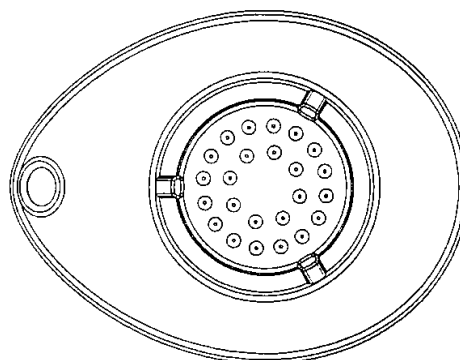
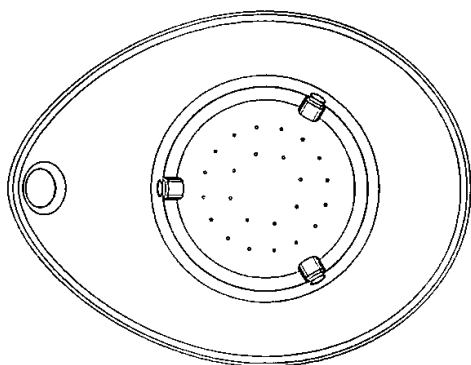
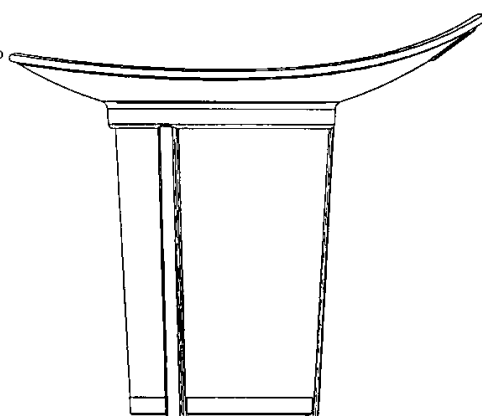
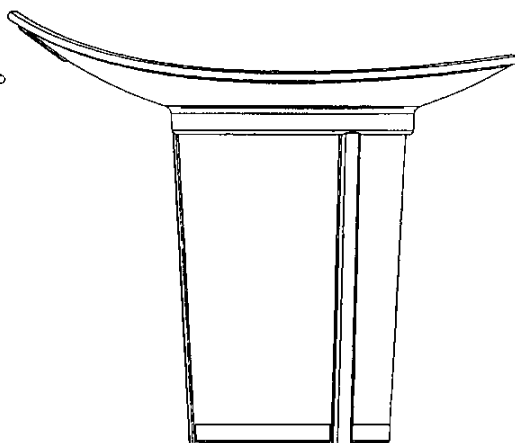
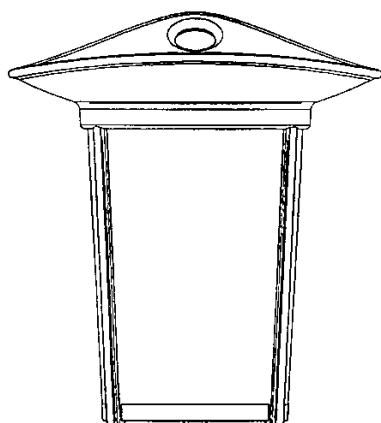
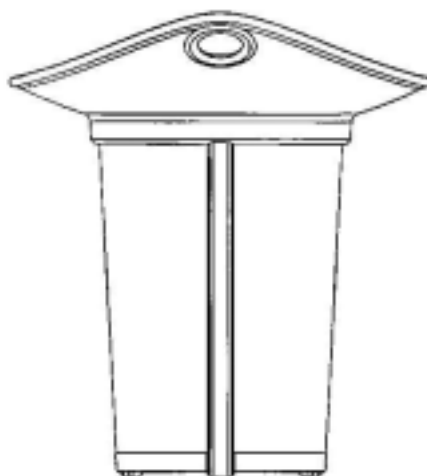

(71) ANSØGER(E):
(74) FULDMÆGTIG:
(22) ANSØGNINGSDATO:
(18) GYLDIG TIL:

Pi-Design AG, Kantonsstrasse 100, CH-6234 Triengen, Schweiz
Gorrissen Federspiel Kierkegaard, H.C. Andersens Boulevard 12, 1553 København V, Danmark
2005-06-01
2010-06-01

(11) DR 2005 00287
(21) DA 2005 00165

(54) Et bord

(51)-Cl.06 03

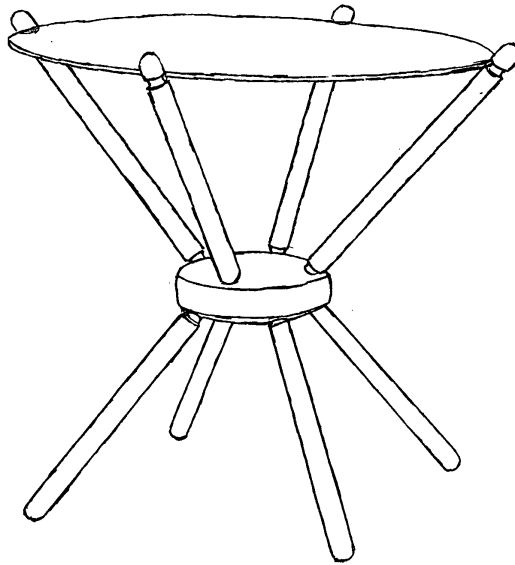

(71) ANSØGER(E):
(72) FREMBRINGER(E):
(22) ANSØGNINGSDATO:
(18) GYLDIG TIL:

Alex A R Pedersen, Søvej 8, 3600 Frederikssund, Danmark
Alex A R Pedersen, Søvej 8, 3600 Frederikssund, Danmark
2005-06-07
2010-06-07

(11) DR 2005 00288
(21) DA 2005 00342

(54) 1-2) Display til cigaretter og snus

(51)-Cl.20 01;27 99

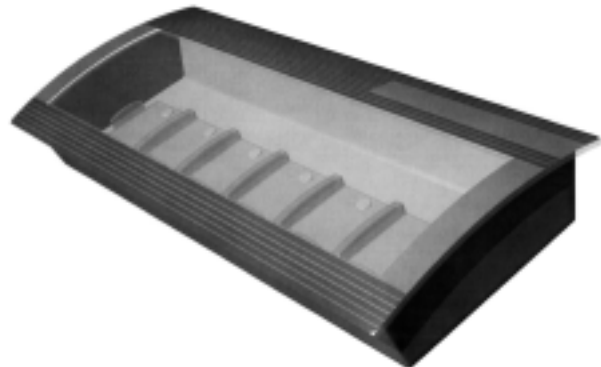

(71) ANSØGER(E):
(74) FULDMÆGTIG:
(72) FREMBRINGER(E):
(22) ANSØGNINGSDATO:
(18) GYLDIG TIL:

House of Prince A/S, Tobaksvejen 4, 2860 Søborg, Danmark
Tom Friis-Mikkelsen, c/o Skandinavisk Tobakskompagni A/S, Tobaksvejen 4, 2860 Søborg, Danmark
Lars Dalberg-Hansen, c/o Skandinavisk Tobakskompagni A/S, Tobaksvejen 4, 2860 Søborg, Danmark
2005-11-24
2010-11-24

(11) DR 2005 00289
(21) DA 2005 00327

(54) En skillevæg

(51)-Cl.25 02

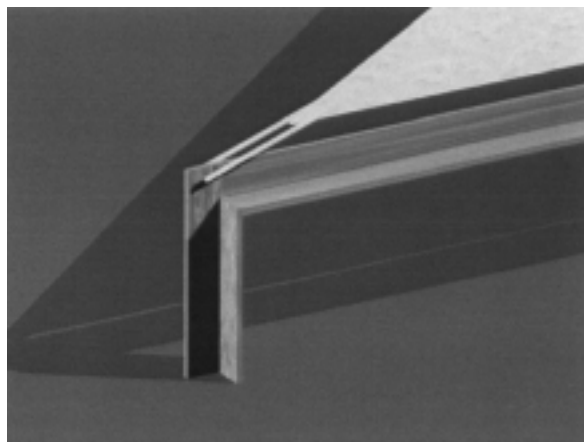

(71) ANSØGER(E):
(72) FREMBRINGER(E):
(22) ANSØGNINGSDATO:
(18) GYLDIG TIL:

Pap's ApS, Skovvænget 7, 3480 Fredensborg, Danmark
Pap's ApS, Skovvænget 7, 3480 Fredensborg, Danmark
2005-11-10
2010-11-10

(11) DR 2005 00290
(21) DA 2005 00311

(54) En ventil til montering på rørledninger

(51)-Cl.23 01

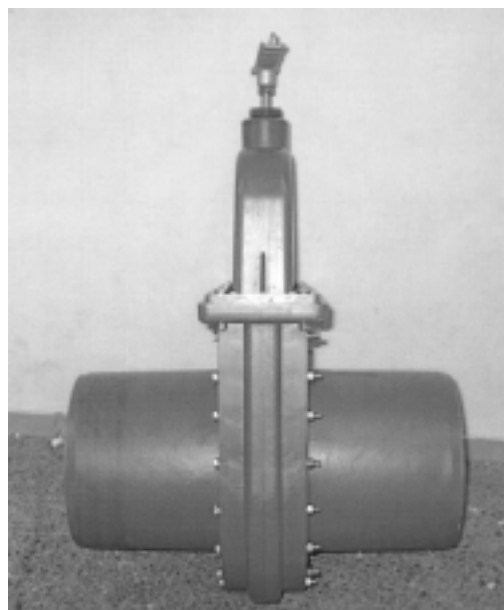
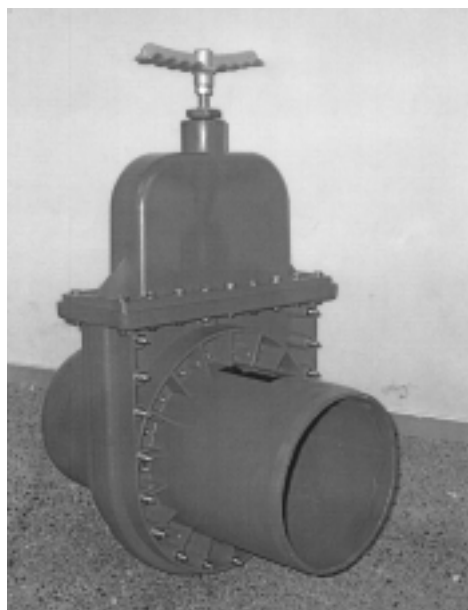

(71) ANSØGER(E):
(22) ANSØGNINGSDATO:
(18) GYLDIG TIL:

Fog Agroteknik A/S, Sylbækvej 6, 8230 Åbyhøj, Danmark
2005-10-27
2010-10-27

(11) DR 2005 00291
(21) DA 2005 00266

(54) En legetøjsselefant på rullebræt

(51)-Cl.21 01

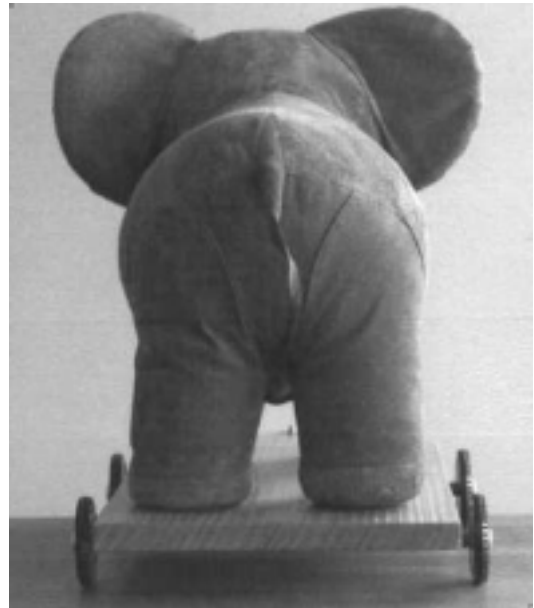

(71) ANSØGER(E):
(74) FULDMÆGTIG:
(22) ANSØGNINGSDATO:
(18) GYLDIG TIL:

Scanbox Film A/S, Klokkestøbervej 15, 8800 Viborg, Danmark
Brix Jensen Havemann, Advokataktieselskab, Frederiksberggade 2, 4., 1459 København K, Danmark
2005-09-22
2010-09-22

Offentligt tilgængelige designansøgninger og -registreringer

Akterne i nedenstående ansøgninger eller registreringer er tilgængelige for enhver, jf. § 21, stk. 2, i designlov nr. 1259 af 20. december 2000.

Klasse 7

Husholdningsartikler (ikke indeholdt i andre klasser)

(21) DA 2005 00159
(71) ANSØGER(E):
(22) ANSØGNINGSDATO:

(54) Et tefilter
Pi-Design AG, Kantonsstrasse 100, CH-6234 Triengen, Schweiz
2005-06-01

Klasse 14

Udstyr til optagelse og gengivelse af data, telekommunikationsudstyr

(21) DA 2005 00343
(71) ANSØGER(E):
(30) PRIORITET:
(22) ANSØGNINGSDATO:

(54) 1) Et håndsæt 2) forsidedel til et håndsæt 3) tastaturknapper til et håndsæt 4-5) hylster til et håndsæt 6) håndsæt 7) forsidedel til et håndsæt 8) tastaturknapper til et håndsæt 9-10) hylster til et håndsæt
Nokia Corporation, Keilalahdentie 4, FI-02150 Espoo, Finland
2005-05-27 FI M20050090
2005-11-28

Mønster

Ændringer

Ændringer vedrørende retten til mønstret, mønsterhavers navn, bopæl, fulm. m.v.

Overdragelser:

(11) MR 1999 00202

Til: (71) Spacemaker Scandinavia AB, Karbingatan 30, SE-254 67 Helsingborg, Sverige

(11) MR 1999 00927

Til: (71) Spacemaker Scandinavia AB, Karbingatan 30, SE-254 67 Helsingborg, Sverige

Ændring af fuldmægtigoplysninger:

(11) MR 1995 01018

Til: (74) Groth & Co. KB, Box 6107, SE-102 32 Stockholm, Sverige

Fornyelse af mønsterregistreringer

Fornyelse af registreringer foretaget i medfør af lov om mønstre nr. 218 af 27. maj 1970.

(11) Registreringsnummer

(18) Gyldig til

MR 1996 00371	20101101
MR 2001 00788	20101122
MR 1992 00216	20060201
MR 1996 01031	20110209
MR 2001 00791	20101130
MR 1996 00393	20101102
MR 2002 00052	20101128
MR 2001 00681	20101222
MR 2000 01293	20100724
MR 1996 00589	20110103
MR 2001 00518	20101219
MR 1996 00884	20101227
MR 2001 00519	20101219
MR 2001 00859	20101013
MR 2001 00385	20101201

Udslettelser af registreringer

Udslettelser af registreringer foretaget i medfør af lov om mønstre nr. 218 af 27. maj 1970.

(11)MR 1995 01191
(11)MR 1995 01192
(11)MR 1996 00145
(11)MR 1999 00774
(11)MR 1996 00181
(11)MR 1995 01119
(11)MR 1995 01350
(11)MR 1995 01196
(11)MR 1995 01249
(11)MR 2000 01200
(11)MR 2000 01084
(11)MR 2000 01371
(11)MR 2000 01201
(11)MR 2000 00962
(11)MR 2000 01203
(11)MR 2000 01281
(11)MR 2000 01282
(11)MR 2000 01283
(11)MR 2000 01149
(11)MR 2000 01183
(11)MR 2000 01138
(11)MR 2000 01085
(11)MR 2000 01257
(11)MR 2000 01348
(11)MR 2001 00095
(11)MR 2000 01235
(11)MR 2000 01205
(11)MR 2000 01316
(11)MR 2000 01165
(11)MR 2000 01036
(11)MR 2000 01037
(11)MR 2000 01259
(11)MR 2000 01260
(11)MR 2001 00789
(11)MR 2001 00443
(11)MR 2001 00344
(11)MR 2001 00792
(11)MR 2001 00793

WIPO Standard 80

INID-koder

Internationally agreed Numbers for the Identification of (bibliographic) data (INID)

- (11) Serial number of the registration
- (15) Date of the registration/Date of the renewal
- (17) Expected duration of the registration/
renewal
- (18) Expected expiration date of the registration/
renewal
- (21) Serial number of the application
- (22) Date of filing of the application
- (23) Name and place of exhibition, and date on
which the industrial design was first
exhibited there (Exhibition priority date)
- (24) Date from which the industrial design right
has effect
- (29) Indication of the form in which the industrial
design is filed, e.g. as a reproduction of the
industrial design or as a specimen thereof
- (30) Data relating to priority under the Paris
Convention
- (43) Date of publication of the industrial design
before examination
- (44) Date of publication of the industrial design
after examination but before registration
- (45) Date of publication of the registered
industrial design
- (46) Date of expiration of deferment
- (51) International Classification for Industrial
Designs (class and subclass of the Locarno
Classification)
- (54) Designation of article(s) or product(s)
covered by the industrial design or title of
the industrial design
- (55) Reproduction of the industrial design (e.g.,
drawing, photograph) and explanations
relating to the reproduction
- (57) Description of characteristic features of the
industrial design including indication of
colors
- (58) Date of recording of any kind of
amendment in the Register
- (62) Serial number(s) and, if available, filing
date(s) of application(s), registration(s) or
document(s) related by division
- (66) Serial number(s) of the application or the
registration of the design(s), which is(are) a
variant(s) of the present one
- (71) Name(s) and address(es) of the appli-
cant(s)
- (72) Name(s) of the creator(s) if known to be
such
- (73) Name(s) and address(es) of the owner(s)
- (74) Name(s) and address(es) of the
representative(s)

Domestic Codes for the Identification of Data

- (DL) Data concerning license
- (DP) Data concerning pawning

Internationalt vedtagne Numre til Identifikation af Data (INID)

Registreringsnummer
Registreringsdato/fornyelsesdato
Forventet registreringsperiode/fornyelsesperiode
Forventet udløbsdato for registrering/fornyelse

Ansøgningsnummer
Ansøgningsdato
Udstillingsnavn og -sted og dato for første udstil-
ling (udstillingsprioritetsoplysninger)

Indleveringsdato

Angivelse af i hvilken form designet er indleveret,
fx som en afbildning af designet eller som en
model heraf
Oplysninger om prioritet efter Pariserkonventionen

Dato for offentlig tilgængelighed

Bekendtgørelsesdato for ansøgningen

Offentliggørelse af registreringen

Udsættelsesdato
International klassifikation af design (klasser og
underklasser i Locarno Klassifikationen)

Vareangivelse/produktangivelse

Afbildninger af designet (fx tegninger, fotografier)
og forklaringer vedrørende afbildningerne

Beskrivelse af karakteristiske træk vedr. designet,
herunder angivelse af farver
Dato for tilførsel til registret

Nummer på hovedansøgning eller udskilt ansøg-
ning

Numre på beslægtede ansøgninger

Ansøgningsnavn og -adresse
Frembringers/designers navn og adresse
Indehavernavn og -adresse
Fuldmægtignavn og -adresse

Interne koder til identifikation af data

Licensoplysninger
Pantoplysninger
Oplysninger om konkurs