



PATENT- OG VAREMÆRKESTYRELSEN

Dansk Design- tidende

Indholdsfortegnelse

Designsager

Offentliggørelse af designregistreringer	1424
Offentligt tilgængelige designansøgninger	1436
Ændringer til design	1437

Mønstersager

Ændringer til mønstre	1439
Fornyelse af mønsterregistreringer	1440
Udslettelse af mønsterregistreringer	1441

Dansk Designtidende kan rekvireres som papirkopi for kr. 150 stk. på tlf. 43 50 85 35

Ansvarlig for redaktion: Keld Nymann Jensen
Udgives af Patent- og Varemærkestyrelsen, Helgeshøj Allé 81, 2630 Tåstrup, tlf. 43 50 80 00

ISSN 1601-7374

Design

Offentliggørelse af designregistreringer

Enhver kan anmode om hel- eller delvis udslettelse af en registrering (administrativ prøvning), jf. § 25 i designlov nr. 1259 af 20. december 2000.
En model af designet kan ses i Patent- og Varemærkestyrelsen, hvis det er offentliggjort, at en model er indleveret til styrelsen.
Det er anført, hvis et design er registreret i farve.

(11) DR 2005 00240
(21) DA 2005 00088

(54) En lysestage

(51)-Cl.26 01

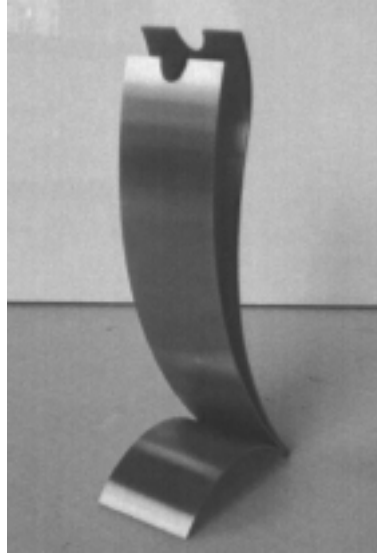

(71) ANSØGER(E):
(22) ANSØGNINGSDATO:
(18) GYLDIG TIL:

Broen v/Jørn Broen Christensen, Gasværksvej 8 E, 1656 København V, Danmark
2005-03-14
2010-03-14

(11) DR 2005 00241
(21) DA 2005 00089

(54) 1) En serveringsbakke;2) bordskåner;3) æggebæger (51)-Cl.07 01;07 06;07 99

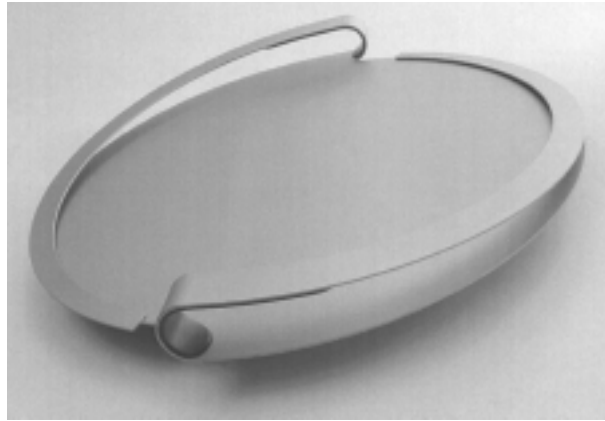

Løbenr. 1

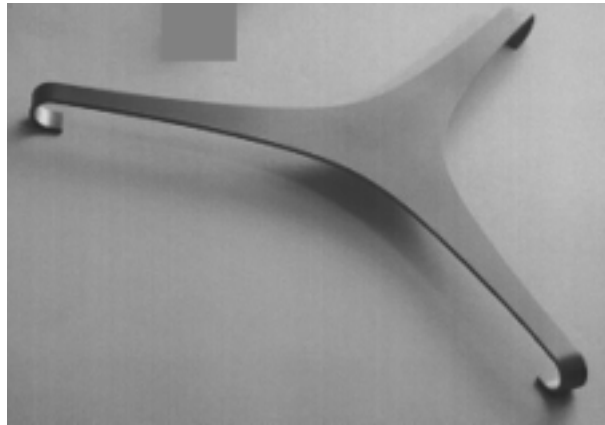

Løbenr. 2



Løbenr. 3

(71) ANSØGER(E):
(30) PRIORITET:
(22) ANSØGNINGSDATO:
(18) GYLDIG TIL:

Broen v/Jørn Broen Christensen, Gasværksvej 8 E, 1656 København V, Danmark
2004-09-16 FI M20040148
2005-03-14
2010-03-14

(11) DR 2005 00242
(21) DA 2005 00125

(54) Et fonduesæt

(51)-Cl.07 04

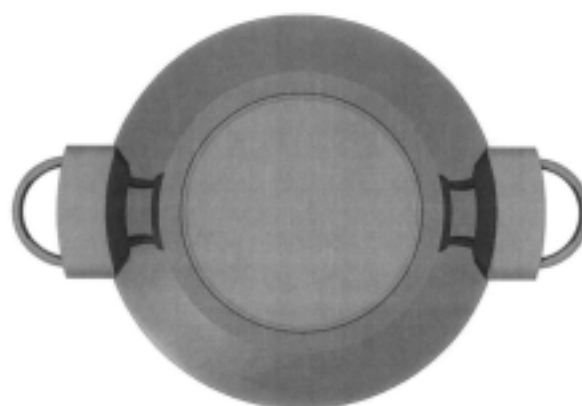
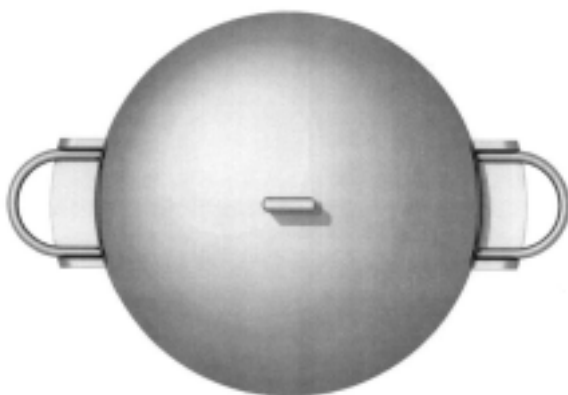

(71) ANSØGER(E):
(74) FULDMÆGTIG:
(22) ANSØGNINGSDATO:
(18) GYLDIG TIL:

Pi-Design AG, Kantonsstrasse 100, CH-6234 Triengen, Schweiz
Gorrissen Federspiel Kierkegaard, H.C. Andersens Boulevard 12, 1553 København V, Danmark
2005-04-25
2010-04-25

(11) DR 2005 00243
(21) DA 2005 00126

(54) **Kombineret vinkøler og isspand**

(51)-Cl.07 01



(71) ANSØGER(E):
(74) FULDMÆGTIG:
(22) ANSØGNINGSDATO:
(18) GYLDIG TIL:

Designers Company ApS, Kongevejen 2, 3480 Fredensborg, Danmark
Sandel, Løje & Wallberg, Frederiksgade 7, 1265 København K, Danmark
2005-04-25
2010-04-25

(11) DR 2005 00244
(21) DA 2005 00226

(54) **En lyseslukker**

(51)-Cl.26 99



(71) ANSØGER(E):
(22) ANSØGNINGSDATO:
(18) GYLDIG TIL:

VIA -Kontakt v/Lena Bjarnhoff Strobl, Søparken 28, 6580 Vamdrup, Danmark
2005-08-02
2010-08-02

(11) DR 2005 00245
(21) DA 2005 00250

(54) En trawlskovl

(51)-Cl.22 05

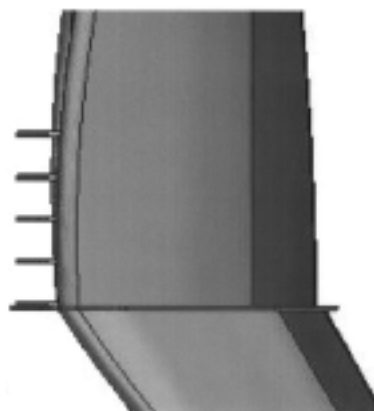
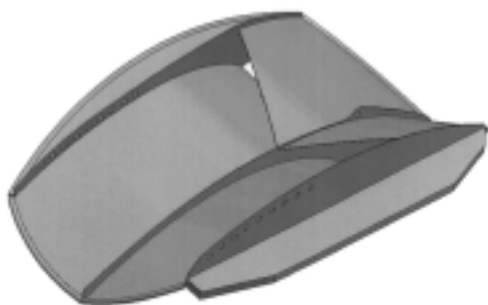
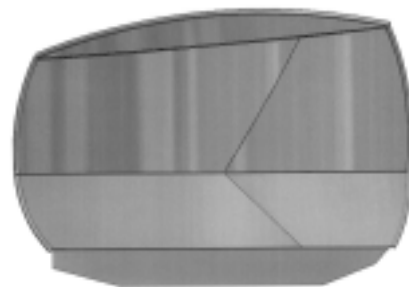
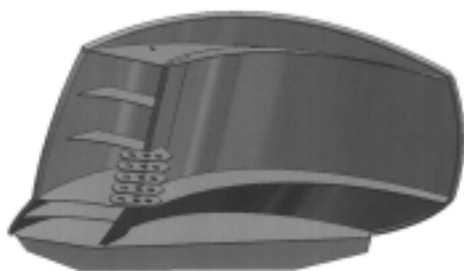
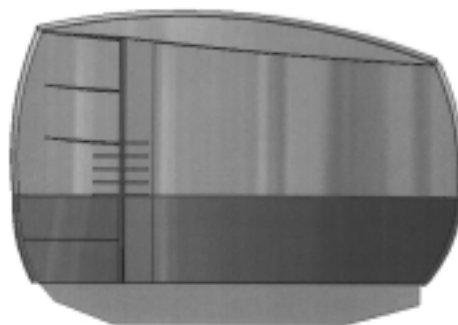

(71) ANSØGER(E):
(72) FREMBRINGER(E):
(22) ANSØGNINGSDATO:
(18) GYLDIG TIL:

Lars Larsen, Amaliegade 25, 2.tv, 8700 Horsens, Danmark
Lars Larsen, Amaliegade 25, 2.tv, 8700 Horsens, Danmark
2005-09-01
2010-09-01

(11) DR 2005 00246
(21) DA 2005 00128

(54) En kaffemaskine

(51)-Cl.07 02

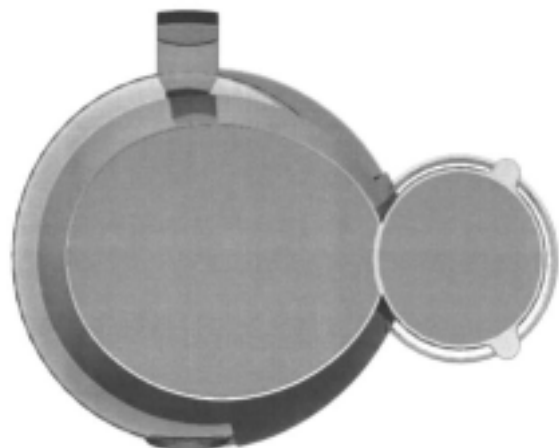
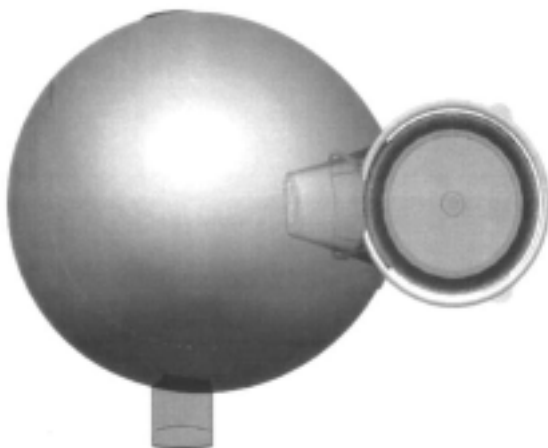
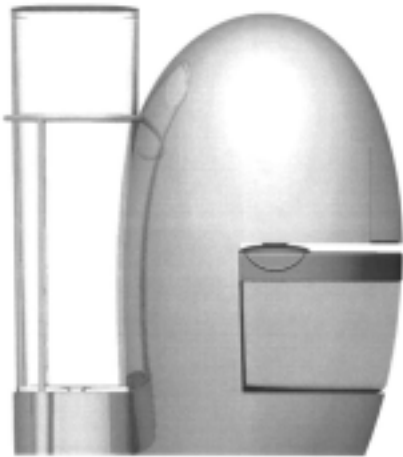
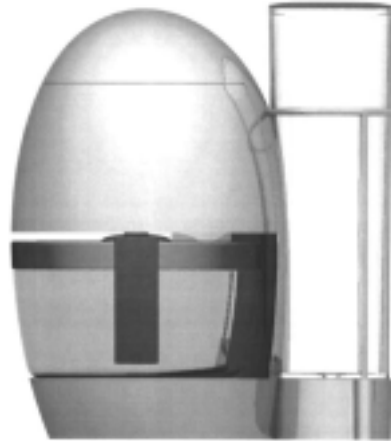
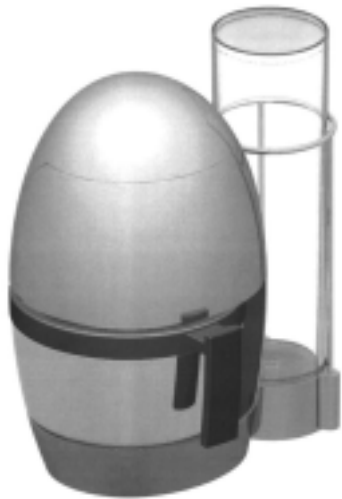

(71) ANSØGER(E):
(74) FULDMÆGTIG:
(22) ANSØGNINGSDATO:
(18) GYLDIG TIL:

Pi-Design AG, Kantonsstrasse 100, CH-6234 Triengen, Schweiz
Gorrissen Federspiel Kierkegaard, H.C. Andersens Boulevard 12, 1553 København V, Danmark
2005-04-26
2010-04-26

(11) DR 2005 00247
(21) DA 2005 00182

(54) 1-2) Lamper

(51)-Cl.26 05

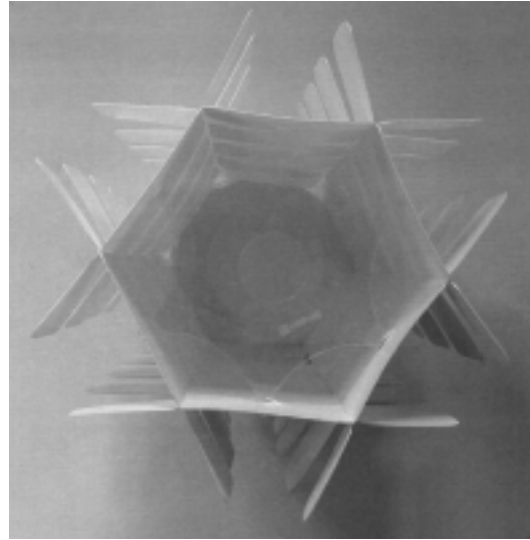
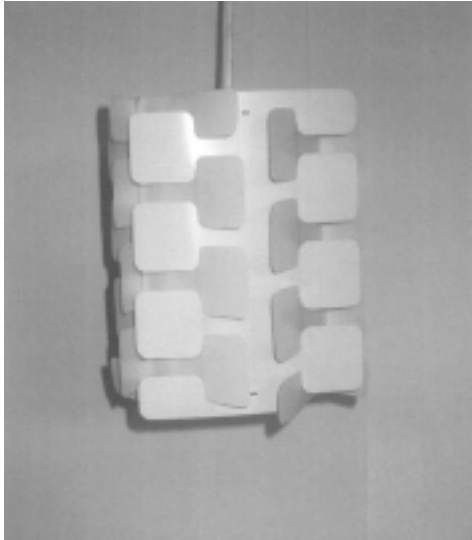

Løbenr. 1

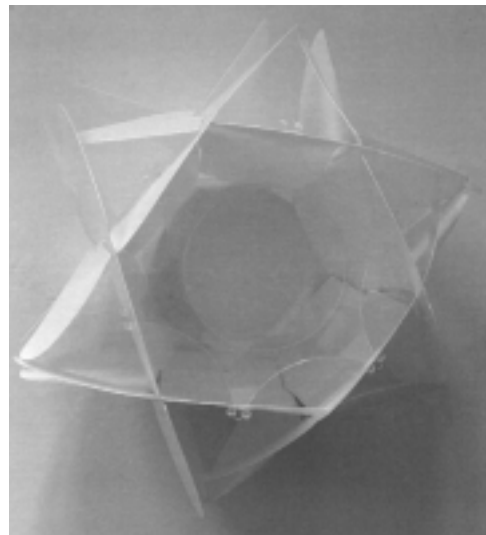
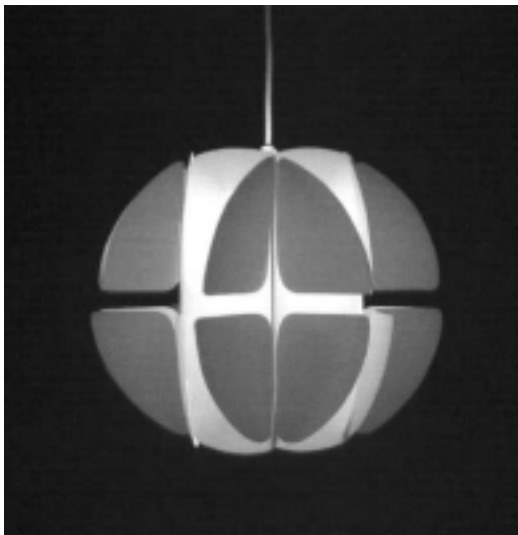

Løbenr. 2

(71) ANSØGER(E):
(22) ANSØGNINGSDATO:
(18) GYLDIG TIL:

Habitus A/S, Jægervej 11, 2791 Dragør, Danmark
2005-06-23
2010-06-23

(11) DR 2005 00248
(21) DA 2005 00307

(54) Et symbol

(51)-Cl.99 00

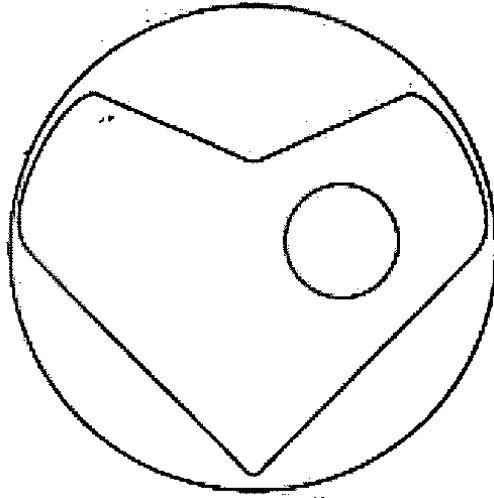

(71) ANSØGER(E):
(22) ANSØGNINGSDATO:
(18) GYLDIG TIL:

Berit Thyge Pedersen, Rosenhøj 8b,2tv., 8260 Viby J, Danmark
2005-10-24
2010-10-24

(11) DR 2005 00249
(21) DA 2005 00136

(54) En hyldie til en dvd

(51)-Cl.06 04

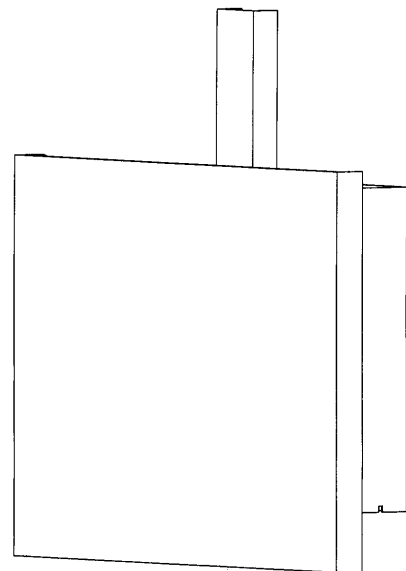
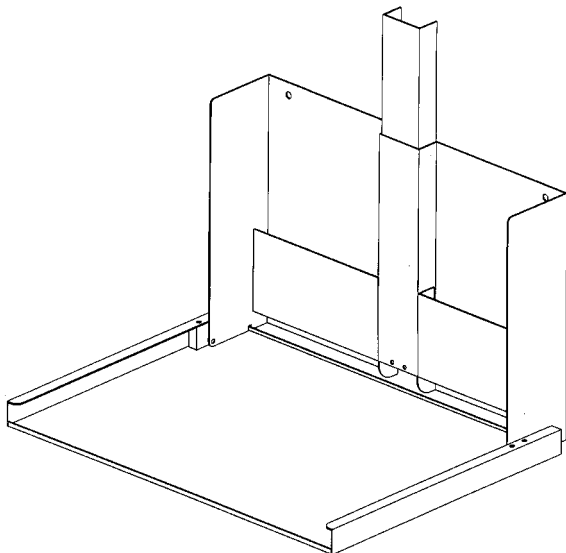

(71) ANSØGER(E):
(22) ANSØGNINGSDATO:
(18) GYLDIG TIL:

John Jensen, A.Andersens Vej 22 B, 8600 Silkeborg, Danmark
2005-05-04
2010-05-04

(11) DR 2005 00250
(21) DA 2005 00244

(54) 1) Et håndsat 2-4) dele af et håndsat

(51)-Cl.14 03

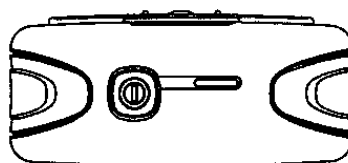
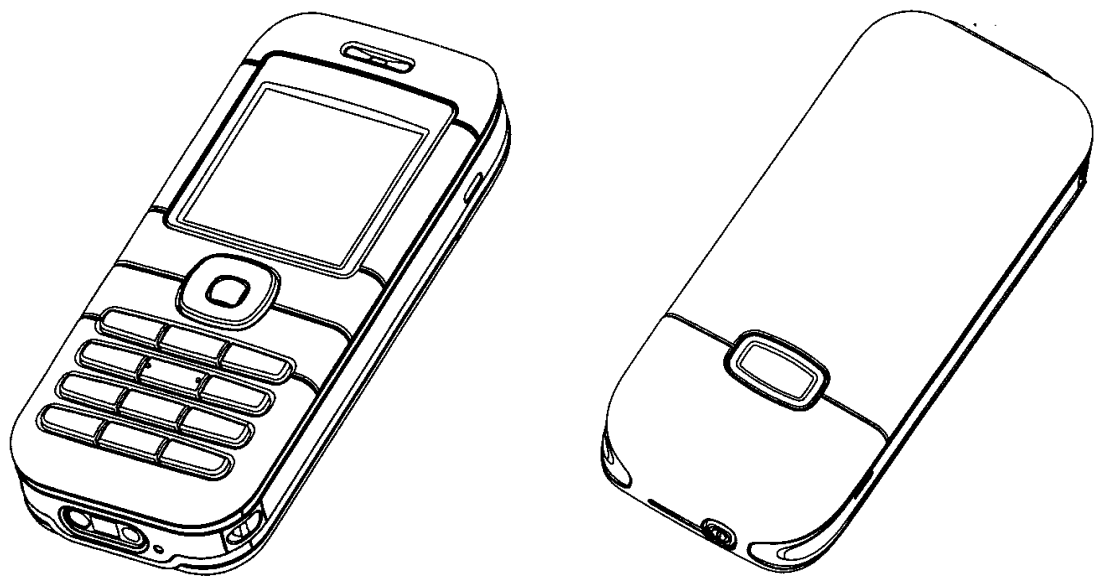
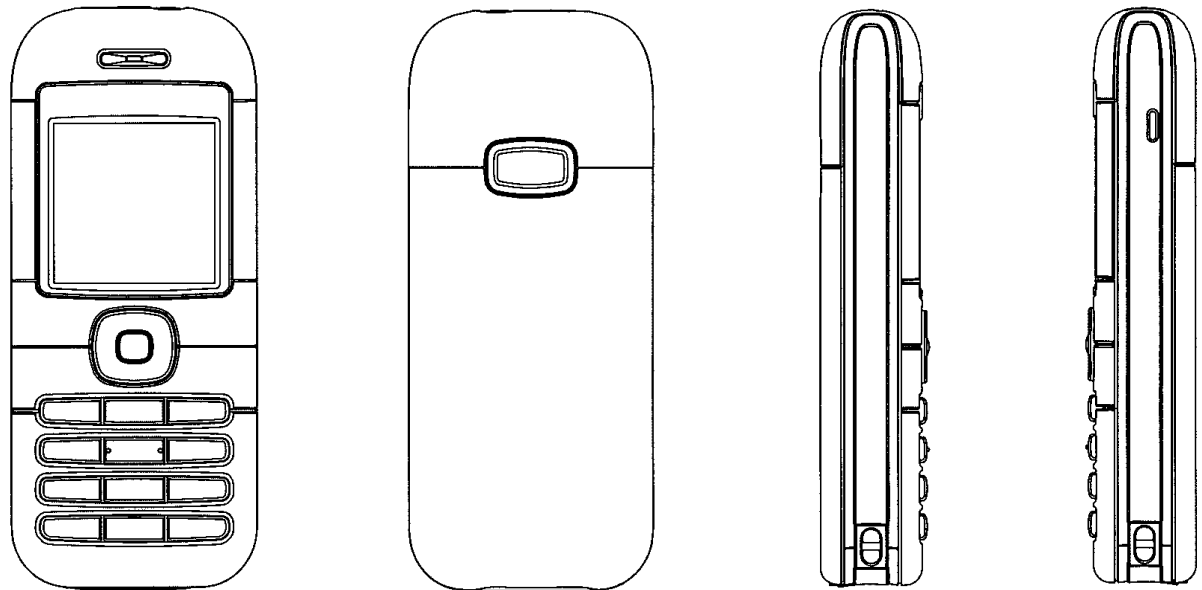

Løbenr. 1

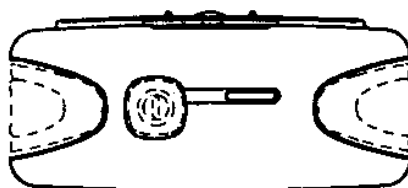
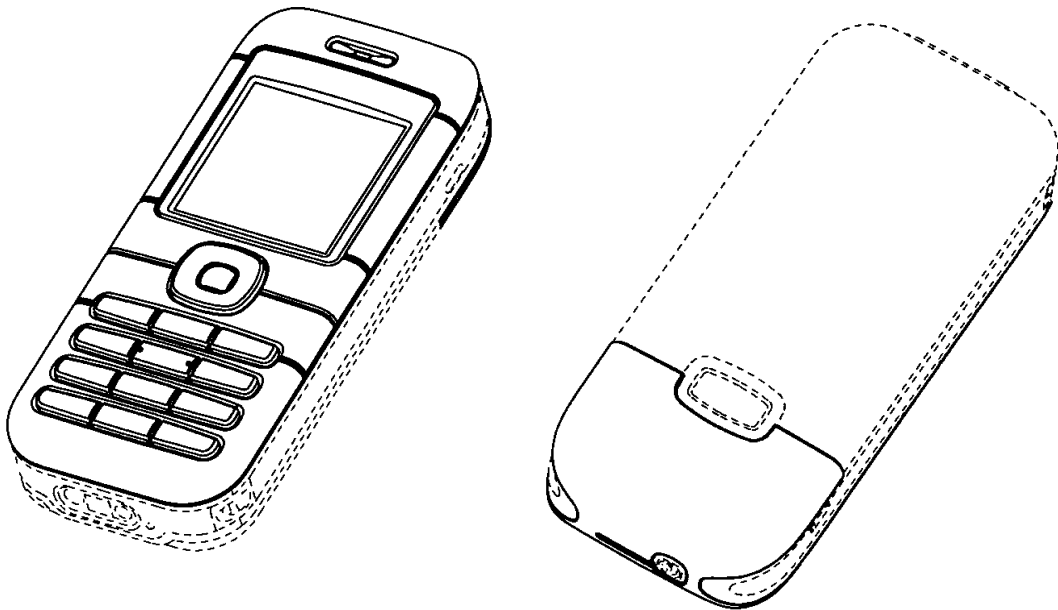
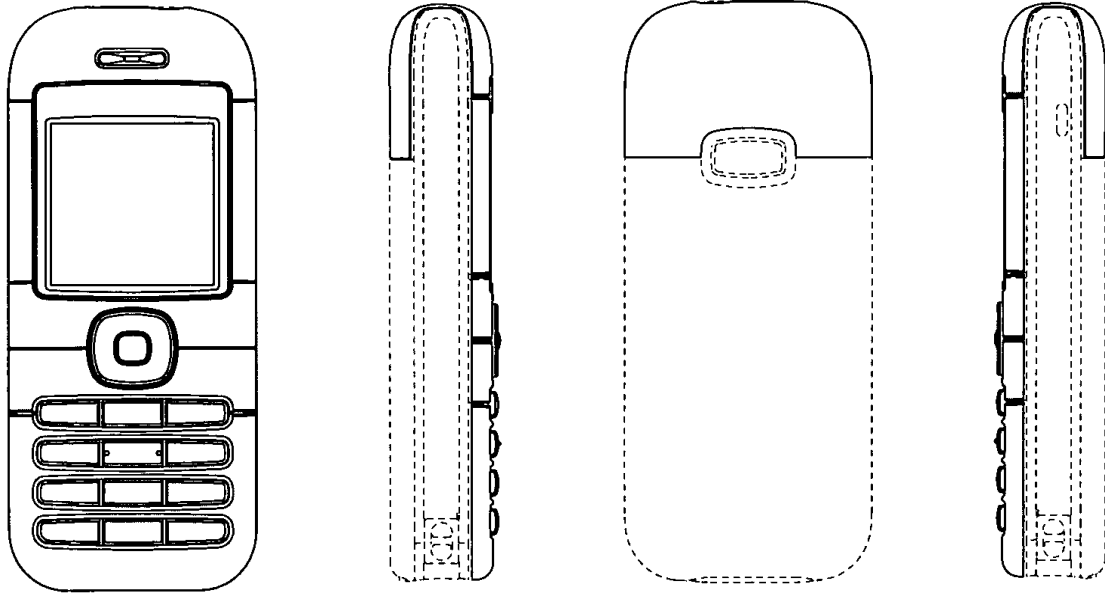

Løbenr. 2

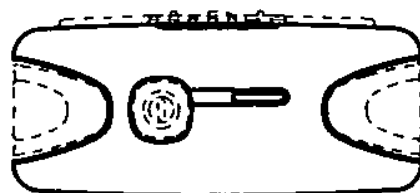
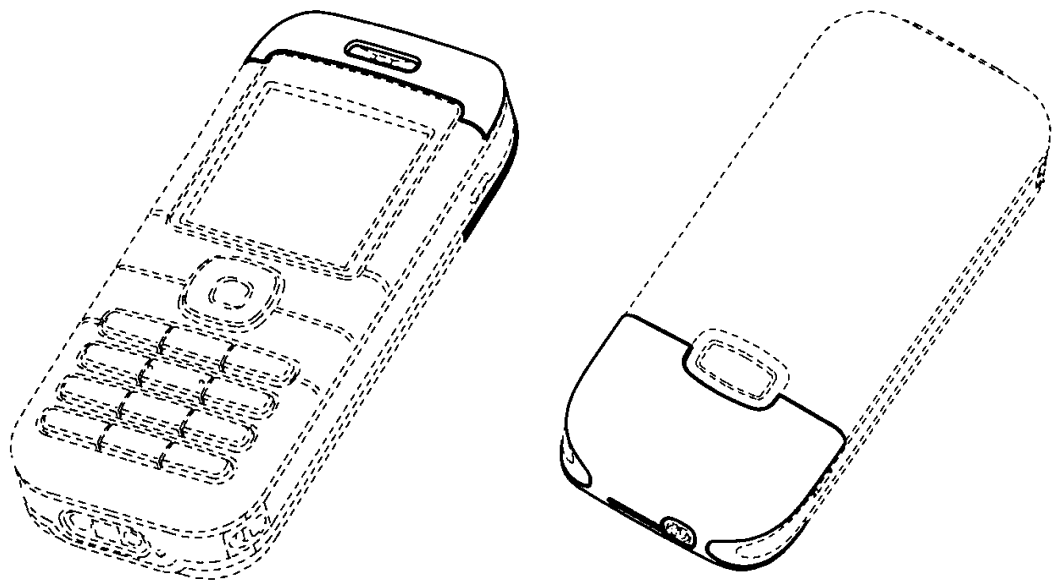
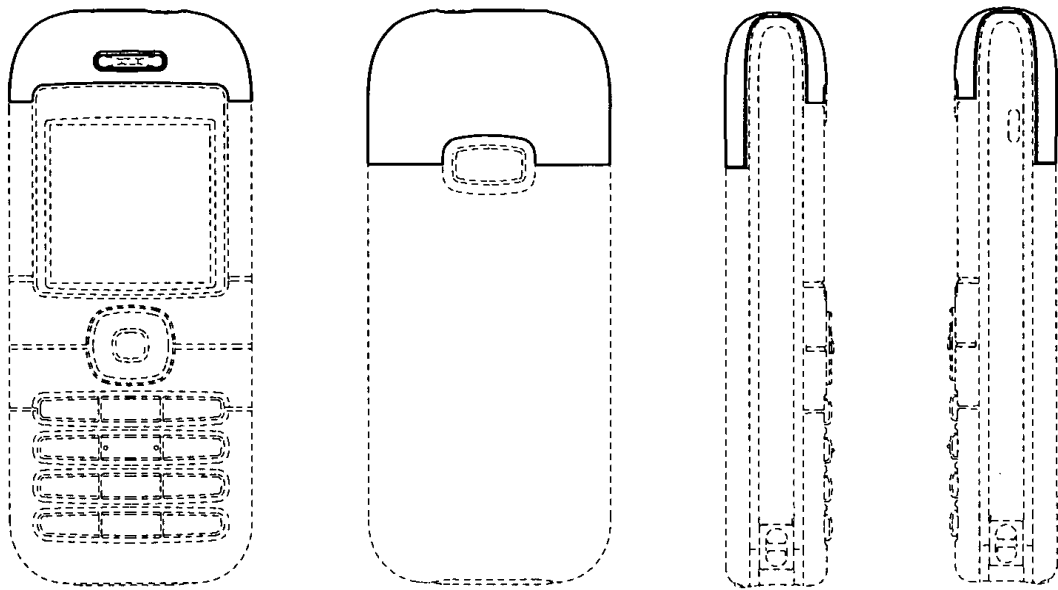

Løbenr. 3

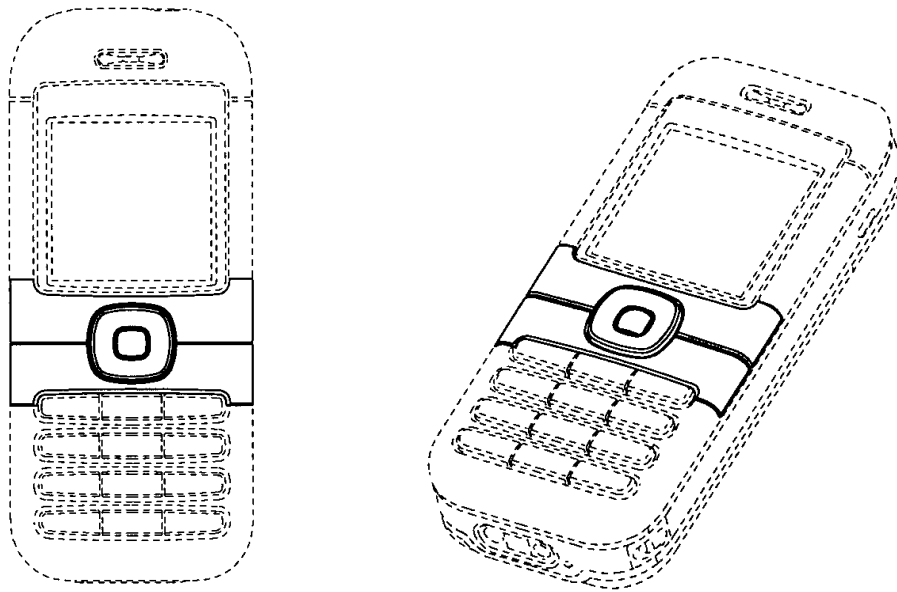

Løbenr. 4

(71) ANSØGER(E): Nokia Corporation, Keilalahdentie 4, FI-02150 Espoo, Finland
 (74) FULDMÆGTIG: Sandel, Løje & Wallberg, Frederiksgade 7, 1265 København K, Danmark
 (72) FREMBRINGER(E): Edward D. Mitchell, 3267 Lanier Place, Thousand Oaks, Californien 91360, USA
 (30) PRIORITET: 2005-02-25 US 29/224,248
 (22) ANSØGNINGSDATO: 2005-08-25
 (18) GYLDIG TIL: 2010-08-25

(11) DR 2005 00251
 (21) DA 2005 00291

(54) En stol

(51)-Cl.06 01

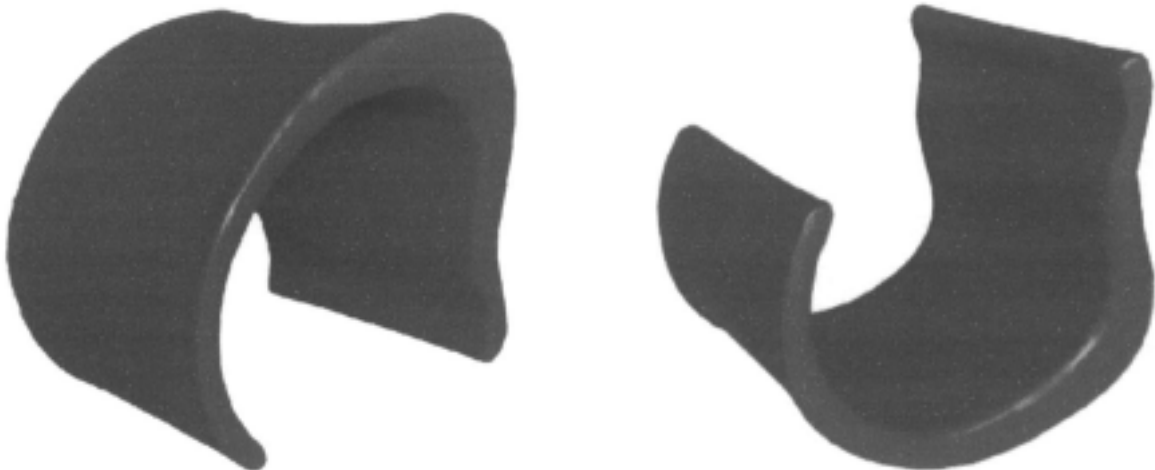

(71) ANSØGER(E): Tine Klarskov Petersen, Dyring Parken 170, 2660 Brøndby Strand, Danmark
 (22) ANSØGNINGSDATO: 2005-10-13
 (18) GYLDIG TIL: 2010-10-13

Offentligt tilgængelige designansøgninger og -registreringer

Akterne i nedenstående ansøgninger eller registreringer er tilgængelige for enhver, jf. § 21, stk. 2, i designlov nr. 1259 af 20. december 2000.

Klasse 7

Husholdningsartikler (ikke indeholdt i andre klasser)

(21) DA 2005 00128

(71) ANSØGER(E):

(22) ANSØGNINGSDATO:

(54) En kaffemaskine

Pi-Design AG, Kantonsstrasse 100, CH-6234 Triengen, Schweiz

2005-04-26

Klasse 8

Værktøj og isenkramvarer

(21) DA 2005 00317

(71) ANSØGER(E):

(30) PRIORITET:

(22) ANSØGNINGSDATO:

(54) En døråbner

DORMA GmbH + Co. KG, Breckenfelder Strasse 42-48, D-58256 Ennepetal, Tyskland

2005-05-06 DE 4 05 02 494.0

2005-11-04

Ændringer

Ændringer vedrørende retten til designet, indehaverens navn/firma og adresse, fuldmægtig m.v.

Ændring af fuldmægtigoplysninger:

(11) DR 2003 00009

Til: (74) Awapatent A/S, Teglholm Allé 13, 4. sal, 2450 København SV, Danmark

Mønster

Ændringer

Ændringer vedrørende retten til mønstret, mønsterhavers navn, bopæl, fulm. m.v.

Overdragelser:

(11) MR 1997 00406

Til: (71) Metrima AB, Norra Stationsgatan 93, S-113 64 Stockholm, Sverige

Ændring af fuldmægtigoplysninger:

(11) MR 2000 00197

Til: (74) Awapatent A/S, Tegholm Allé 13, 4. sal, 2450 København SV, Danmark

(11) MR 2001 00175

Til: (74) Awapatent København, Tegholm Allé 13, 2450 København SV, Danmark

(11) MR 2001 00263

Til: (74) Awapatent A/S, Tegholm Allé 13, 4. sal, 2450 København SV, Danmark

(11) MR 2001 01126

Til: (74) Awapatent A/S, Tegholm Allé 13, 4. sal, 2450 København SV, Danmark

Fornyelse af mønsterregistreringer

Fornyelse af registreringer foretaget i medfør af lov om mønstre nr. 218 af 27. maj 1970.

(11) Registreringsnummer	(18) Gyldig til
MR 2001 00835	20101013
MR 2001 00837	20101208
MR 2001 00370	20101025
MR 2001 00816	20101207
MR 2001 00411	20101128
MR 1996 00665	20101229
MR 1996 00666	20101229
MR 1996 00667	20101229
MR 2001 00840	20110118
MR 2001 00839	20110118
MR 2001 00358	20101114
MR 1996 00548	20101229
MR 2001 00697	20101104
MR 2001 00695	20101104
MR 2001 00696	20101104
MR 2001 00698	20101104
MR 1996 00509	20101117
MR 1996 00507	20101117
MR 1996 00538	20101123
MR 1996 00508	20101117
MR 1996 00403	20101123
MR 2001 00441	20101127
MR 2001 00447	20101127
MR 1996 00794	20101220
MR 1996 00795	20101220
MR 1996 00881	20101220

Udslettelser af registreringer

Udslettelser af registreringer foretaget i medfør af lov om mønstre nr. 218 af 27. maj 1970.

(11)MR 2001 00677

(11)MR 2001 00405

WIPO Standard 80

INID-koder

Internationally agreed Numbers for the Identification of (bibliographic) data (INID)

- (11) Serial number of the registration
- (15) Date of the registration/Date of the renewal
- (17) Expected duration of the registration/renewal
- (18) Expected expiration date of the registration/renewal
- (21) Serial number of the application
- (22) Date of filing of the application
- (23) Name and place of exhibition, and date on which the industrial design was first exhibited there (Exhibition priority date)
- (24) Date from which the industrial design right has effect
- (29) Indication of the form in which the industrial design is filed, e.g. as a reproduction of the industrial design or as a specimen thereof
- (30) Data relating to priority under the Paris Convention
- (43) Date of publication of the industrial design before examination
- (44) Date of publication of the industrial design after examination but before registration
- (45) Date of publication of the registered industrial design
- (46) Date of expiration of deferment
- (51) International Classification for Industrial Designs (class and subclass of the Locarno Classification)
- (54) Designation of article(s) or product(s) covered by the industrial design or title of the industrial design
- (55) Reproduction of the industrial design (e.g., drawing, photograph) and explanations relating to the reproduction
- (57) Description of characteristic features of the industrial design including indication of colors
- (58) Date of recording of any kind of amendment in the Register
- (62) Serial number(s) and, if available, filing date(s) of application(s), registration(s) or document(s) related by division
- (66) Serial number(s) of the application or the registration of the design(s), which is(are) a variant(s) of the present one
- (71) Name(s) and address(es) of the applicant(s)
- (72) Name(s) of the creator(s) if known to be such
- (73) Name(s) and address(es) of the owner(s)
- (74) Name(s) and address(es) of the representative(s)

Domestic Codes for the Identification of Data

- (DL) Data concerning license
- (DP) Data concerning pawning

Internationalt vedtagne Numre til Identifikation af Data (INID)

- Registreringsnummer
- Registreringsdato/fornyelsesdato
- Forventet registreringsperiode/fornyelsesperiode
- Forventet udløbsdato for registrering/fornyelse
- Ansøgningsnummer
- Ansøgningsdato
- Udstillingsnavn og -sted og dato for første udstilling (udstillingsprioritetsoplysninger)
- Indleveringsdato
- Angivelse af i hvilken form designet er indleveret, fx som en afbildning af designet eller som en model heraf
- Oplysninger om prioritet efter Pariserkonventionen
- Dato for offentlig tilgængelighed
- Bekendtgørelsesdato for ansøgningen
- Offentliggørelse af registreringen
- Udsættelsesdato
- International klassifikation af design (klasser og underklasser i Locarno Klassifikationen)
- Vareangivelse/produktangivelse
- Afbildninger af designet (fx tegninger, fotografier) og forklaringer vedrørende afbildningerne
- Beskrivelse af karakteristiske træk vedr. designet, herunder angivelse af farver
- Dato for tilførsel til registret
- Nummer på hovedansøgning eller udskilt ansøgning
- Numre på beslægtede ansøgninger
- Ansøgernavn og -adresse
- Frembringers/designers navn og adresse
- Indehavernavn og -adresse
- Fuldmægtignavn og -adresse

Interne koder til identifikation af data

- Licensoplysninger
- Pantoplysninger
- Oplysninger om konkurs