



PATENT- OG VAREMÆRKESTYRELSEN

# Dansk Design- tidende

## Indholdsfortegnelse

### Designsager

Offentliggørelse af designregistreringer .....	1362
Offentligt tilgængelige designansøgninger .....	1383
Ændringer til design .....	1384

### Mønstersager

Ændringer til mønstre .....	1386
Fornyelse af mønsterregistreringer .....	1387
Udslettelse af mønsterregistreringer .....	1388

Dansk Designtidende kan rekvireres som papirkopi for kr. 150 stk. på tlf. 43 50 85 35

Ansvarlig for redaktion: Keld Nymann Jensen  
Udgives af Patent- og Varemærkestyrelsen, Helgeshøj Allé 81, 2630 Tåstrup, tlf. 43 50 80 00

ISSN 1601-7374

Design

## Offentliggørelse af designregistreringer

Enhver kan anmode om hel- eller delvis udslettelse af en registrering (administrativ prøvning), jf. § 25 i designlov nr. 1259 af 20. december 2000.  
En model af designet kan ses i Patent- og Varemærkestyrelsen, hvis det er offentliggjort, at en model er indleveret til styrelsen.  
Det er anført, hvis et design er registreret i farve.

(11) DR 2005 00199  
(21) DA 2005 00248

(54) En skærm

(51)-Cl.26 05;30 02

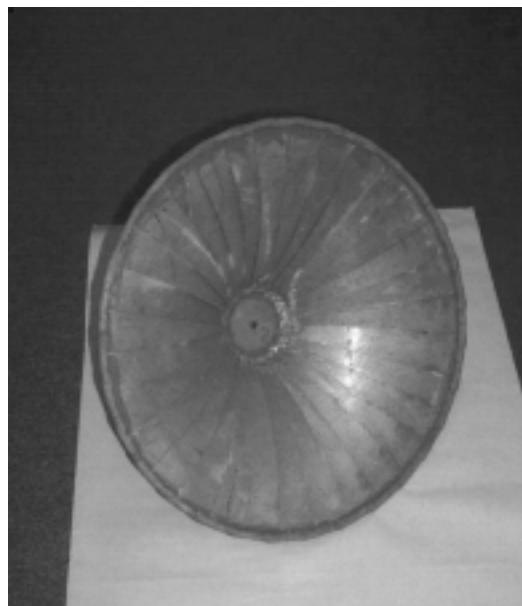
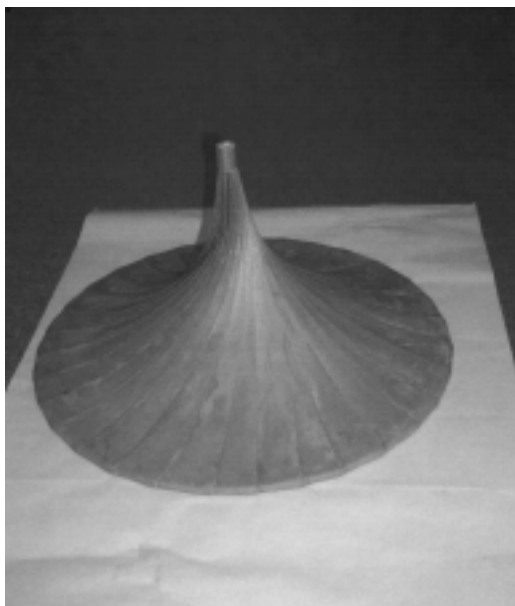

(71) ANSØGER(E):  
(74) FULDMÆGTIG:  
(72) FREMBRINGER(E):  
(22) ANSØGNINGSDATO:  
(18) GYLDIG TIL:

Flemming Nielsen, Avernakøvej 69, 5700 Svendborg, Danmark  
Produktudviklingscentret, Abildvej 1 A, 5700 Svendborg, Danmark  
Flemming Nielsen, Avernakøvej 69, 5700 Svendborg, Danmark  
2005-08-31  
2010-08-31

(11) DR 2005 00200  
(21) DA 2005 00220

(54) En vinholder til bordbrug

(51)-Cl.07 06;07 99;09 03;09 07



(71) ANSØGER(E):  
(72) FREMBRINGER(E):  
(22) ANSØGNINGSDATO:  
(18) GYLDIG TIL:

Erdmann ApS, Skovdalsvej 2, 8260 Viby J, Danmark  
Lars Erdmann, Skovdalsvej 2, 8260 Viby J, Danmark  
2005-07-29  
2010-07-29

(11) DR 2005 00201  
(21) DA 2005 00081

(54) En oplukker

(51)-Cl.07 06

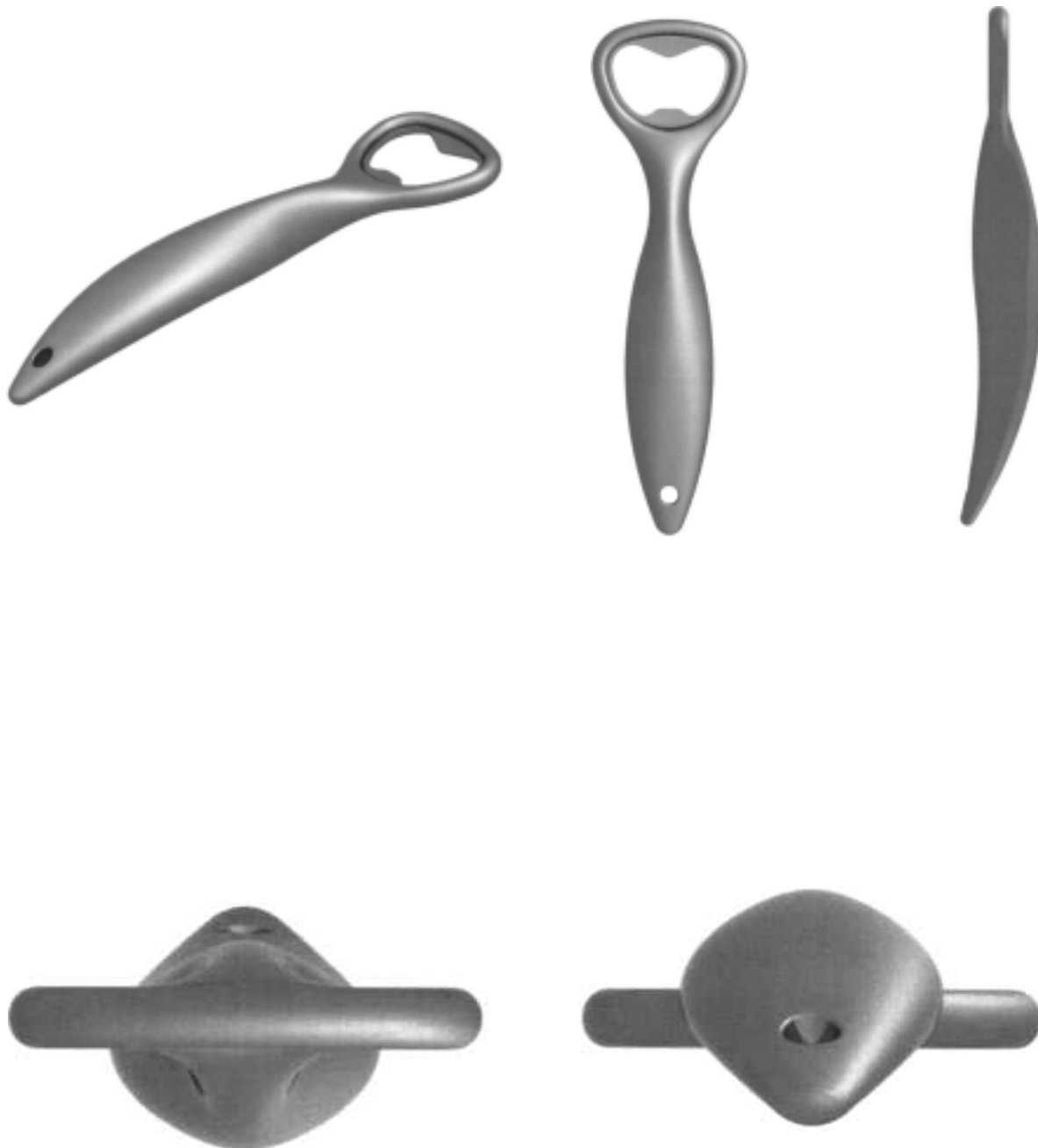

(71) ANSØGER(E):  
(74) FULDMÆGTIG:  
(22) ANSØGNINGSDATO:  
(18) GYLDIG TIL:

Pi-Design AG, Kantonsstrasse 100, CH-6234 Triengen, Schweiz  
Gorrissen Federspiel Kierkegaard, H.C. Andersens Boulevard 12, 1553 København V, Danmark  
2005-03-08  
2010-03-08

(11) DR 2005 00202  
(21) DA 2005 00253

(54) En spilleplade med brikker i opbevaringsmappe

(51)-Cl.03 01;21 01



(71) ANSØGER(E):

Charlotte Junker, Ringsfield, Burgh Road, NR11 6AS/ Aylsham, Storbritannien ; Kim Junker, Ringsfield, Burgh Road, NR11 6AS/ Aylsham, Storbritannien

(22) ANSØGNINGSDATO:

2005-09-03

(18) GYLDIG TIL:

2010-09-03

(11) DR 2005 00203  
(21) DA 2005 00254

(54) Pude

(51)-Cl.06 09

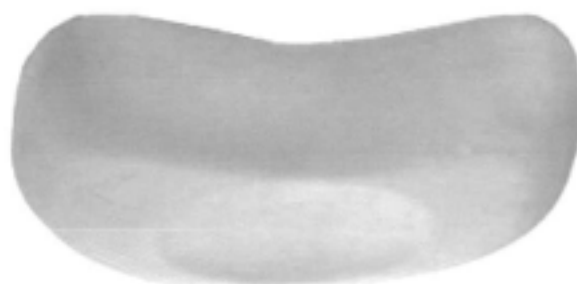
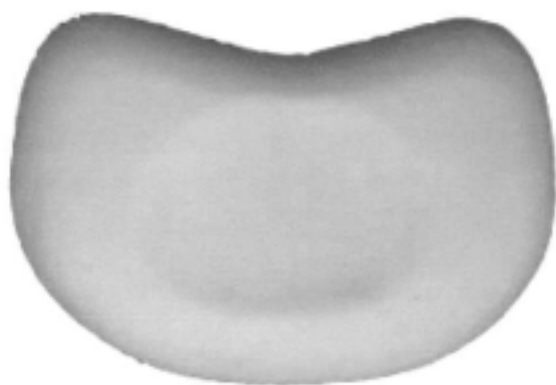

(71) ANSØGER(E):

TEPI ApS, Naverland 2, 2600 Glostrup, Danmark

(22) ANSØGNINGSDATO:

2005-09-06

(18) GYLDIG TIL:

2010-09-06

(11) DR 2005 00204  
(21) DA 2005 00094

(54) En stempelkande

(51)-Cl.07 04



(71) ANSØGER(E):  
(74) FULDMÆGTIG:  
(72) FREMBRINGER(E):  
(22) ANSØGNINGSDATO:  
(18) GYLDIG TIL:

Pi-Design AG, Kantonsstrasse 100, CH-6234 Triengen, Schweiz  
Gorrissen Federspiel Kierkegaard, H.C. Andersens Boulevard 12, 1553 København V, Danmark  
Jørgen Bodum, St. Niklausenstrasse 23, CH-6005 St. Niklausen, Schweiz  
2005-03-15  
2010-03-15

(11) DR 2005 00205  
(21) DA 2005 00164

(54) 1-2) Friskluftventiler

(51)-Cl.23 04

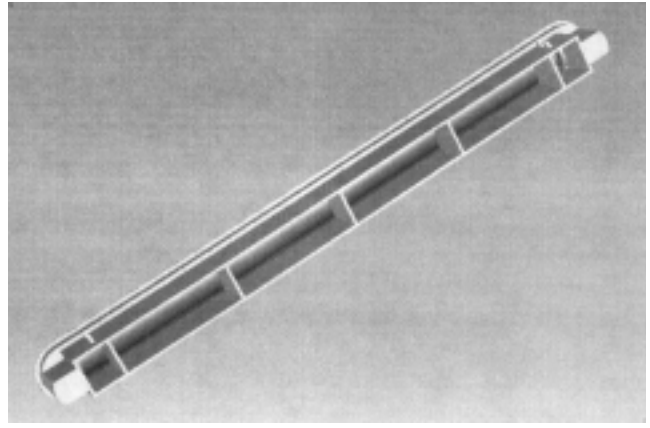
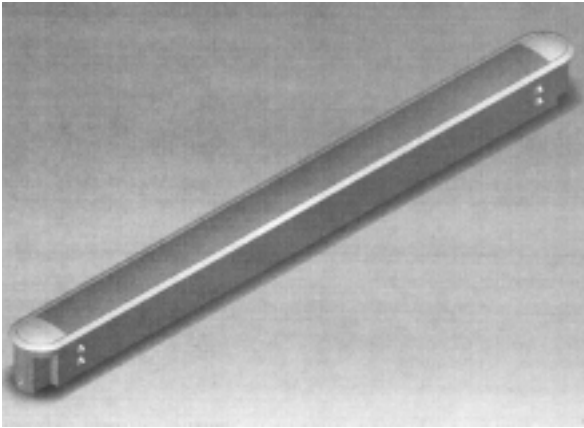

Løbenr. 1

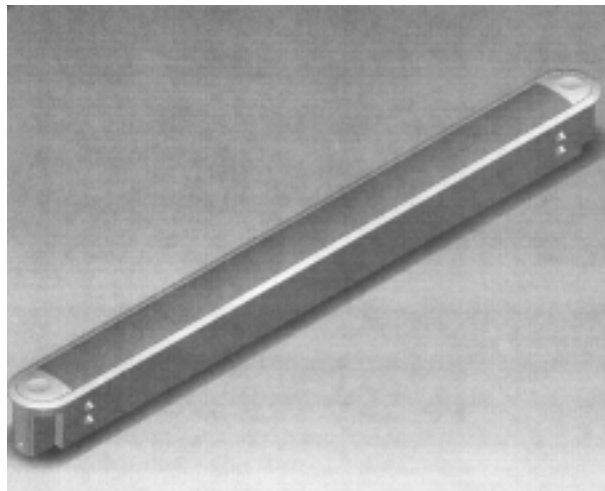

Løbenr. 2

(71) ANSØGER(E):  
(74) FULDMÆGTIG:  
(22) ANSØGNINGSDATO:  
(18) GYLDIG TIL:

Form & Plast A/S, Fabriksvej 32, 7600 Struer, Danmark  
Hammelsvang Consult v/Ole Hammelsvang, Vestervang 1, 9362 Gandrup, Danmark  
2005-06-06  
2010-06-06

(11) DR 2005 00206  
(21) DA 2005 00202

(54) En parkeringsvagt med låsesystem

(51)-Cl.10 05

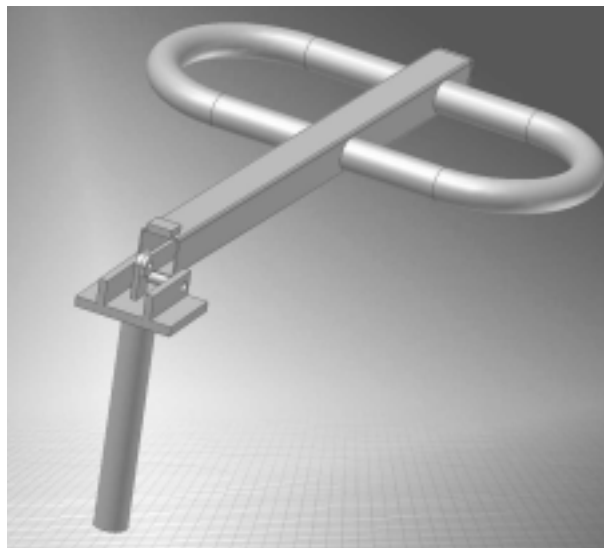
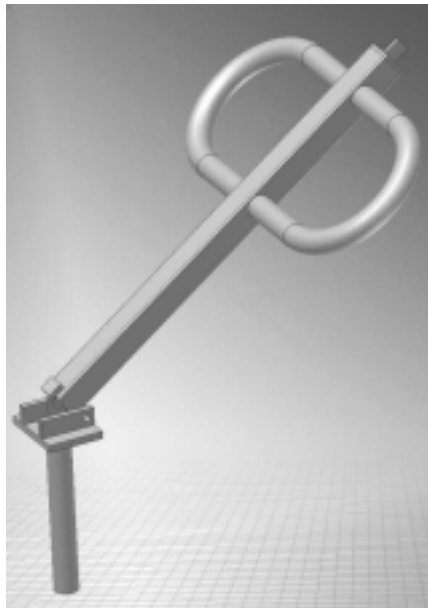

(71) ANSØGER(E):  
(74) FULDMÆGTIG:  
(72) FREMBRINGER(E):  
(22) ANSØGNINGSDATO:  
(18) GYLDIG TIL:

Smeden i Kregme v/Peder Pedersen, Hillerødvej 122, 3300 Frederiksværk, Danmark  
SIK Teknik, Iller Damvej 9, 8643 Ans By, Danmark  
Steen Sørensen, Gråsig 17, 8643 Ans By, Danmark  
2005-07-11  
2010-07-11

(11) DR 2005 00207  
(21) DA 2005 00203

(54) 1-3) Uroer;1-3) uroer

(51)-Cl.11 02;11 05



Løbenr. 1



Løbenr. 2



Løbenr. 3

(71) ANSØGER(E):  
(74) FULDMÆGTIG:  
(72) FREMBRINGER(E):  
(22) ANSØGNINGSDATO:  
(18) GYLDIG TIL:  
(57) BEMÆRKNINGER

AM PM ApS, Stemannsgade 9 C, 8900 Randers, Danmark  
Compass Advokatfirma I/S, Kystvej 22, 6200 Aabenraa, Danmark  
AM PM ApS, Stemannsgade 9 C, 8900 Randers, Danmark  
2005-07-14  
2010-07-14  
Farver

(11) DR 2005 00208  
(21) DA 2005 00201

(54) 1) En håndsat 2-3) tastaturknapper til et håndsat (51)-Cl.14 03

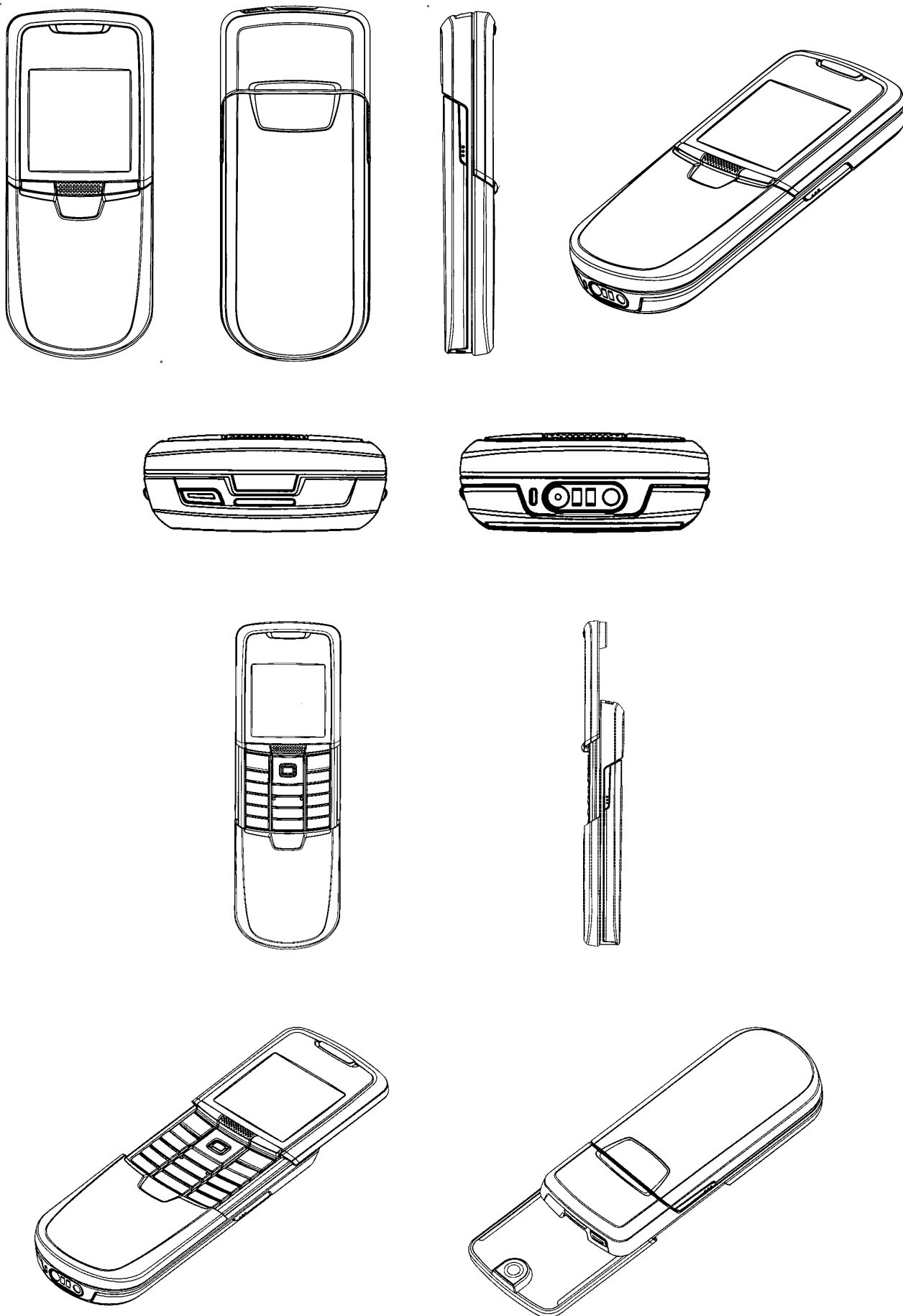

Løbenr. 1

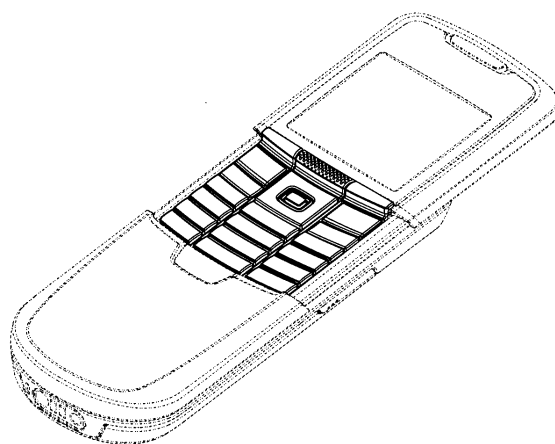
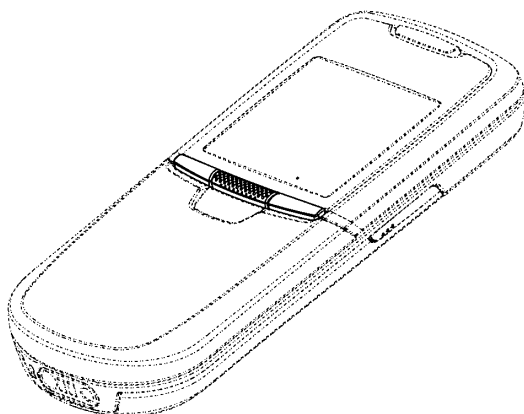
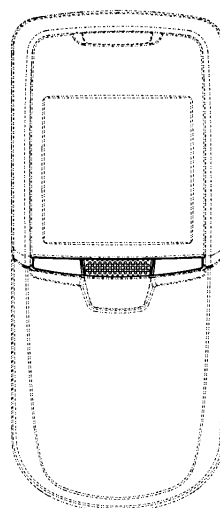
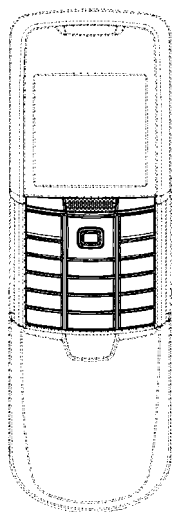

Løbenr. 2

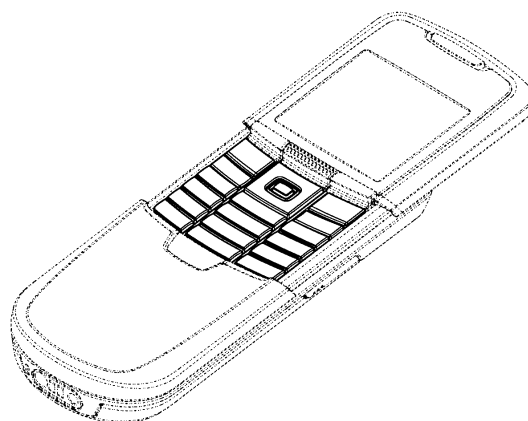
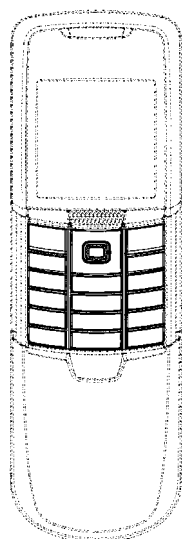

Løbenr. 3

(71) ANSØGER(E):  
(74) FULDMÆGTIG:  
(30) PRIORITET:  
(22) ANSØGNINGSDATO:  
(18) GYLDIG TIL:

Nokia Corporation, Keilalahdentie 4, FI-02150 Espoo, Finland  
Sandel, Løje & Wallberg, Frederiksgade 7, 1265 København K, Danmark  
2005-01-10 US 29/220,975  
2005-07-08  
2010-07-08

(11) DR 2005 00209  
 (21) DA 2005 00233

(54) En oplader

(51)-Cl.13 02

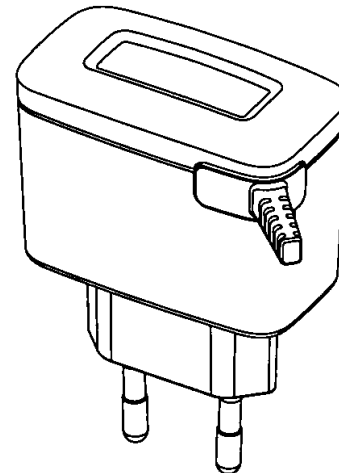
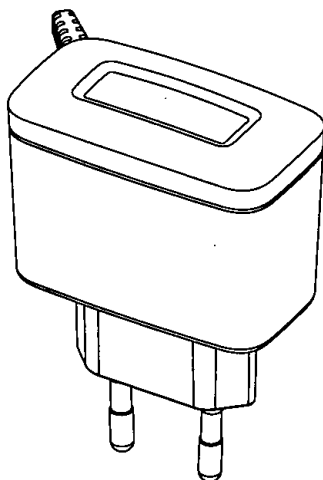
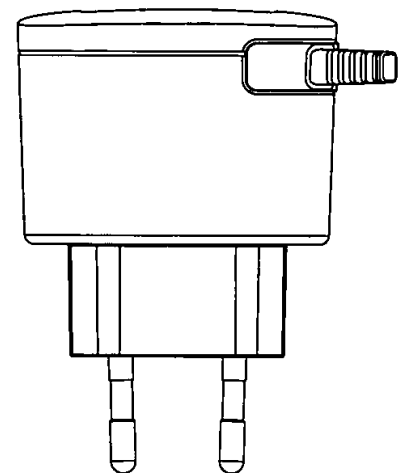
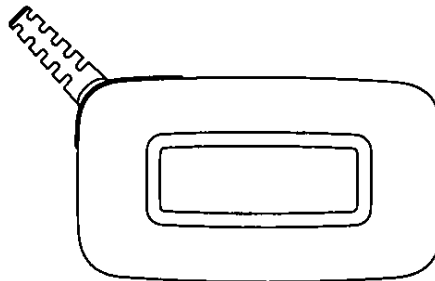
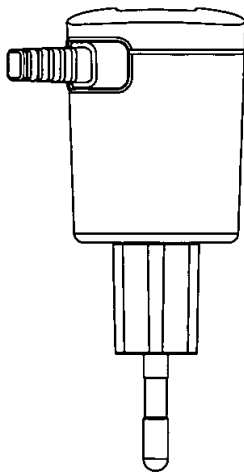
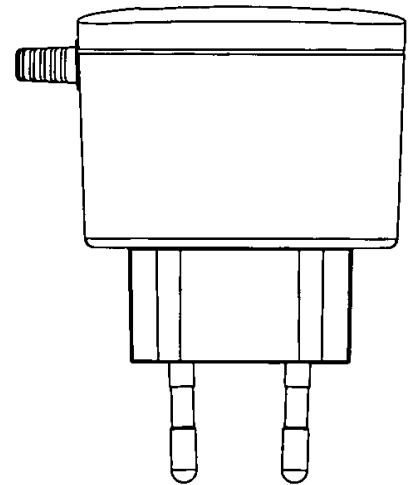
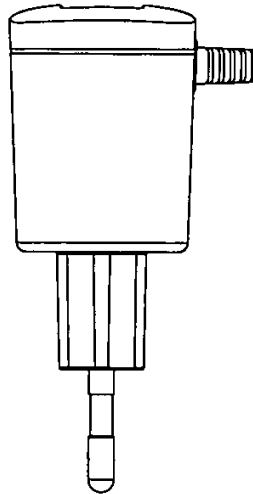
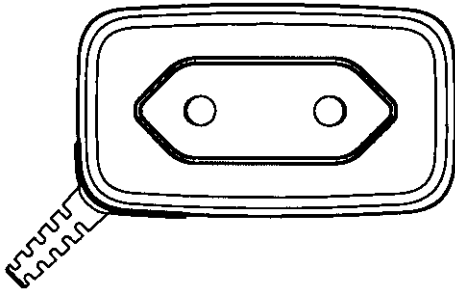

(71) ANSØGER(E):  
 (74) FULDMÆGTIG:  
 (72) FREMBRINGER(E):  
 (30) PRIORITET:  
 (22) ANSØGNINGSDATO:  
 (18) GYLDIG TIL:

Nokia Corporation, Keilalahdentie 4, FI-02150 Espoo, Finland  
 Sandel, Løje & Wallberg, Frederiksgade 7, 1265 København K, Danmark  
 Janne Loiske, Vääppätie 5 b as 40, FI-20540 Turku, Finland ; Heli Säde, Litoskatu 11, FI-24260 Salo, Finland  
 2005-02-11 FI M20050022  
 2005-08-10  
 2010-08-10

(11) DR 2005 00210  
 (21) DA 2005 00241

(54) En håndfri enhed til håndsæt/lader

(51)-Cl.13 02;14 01;14 03

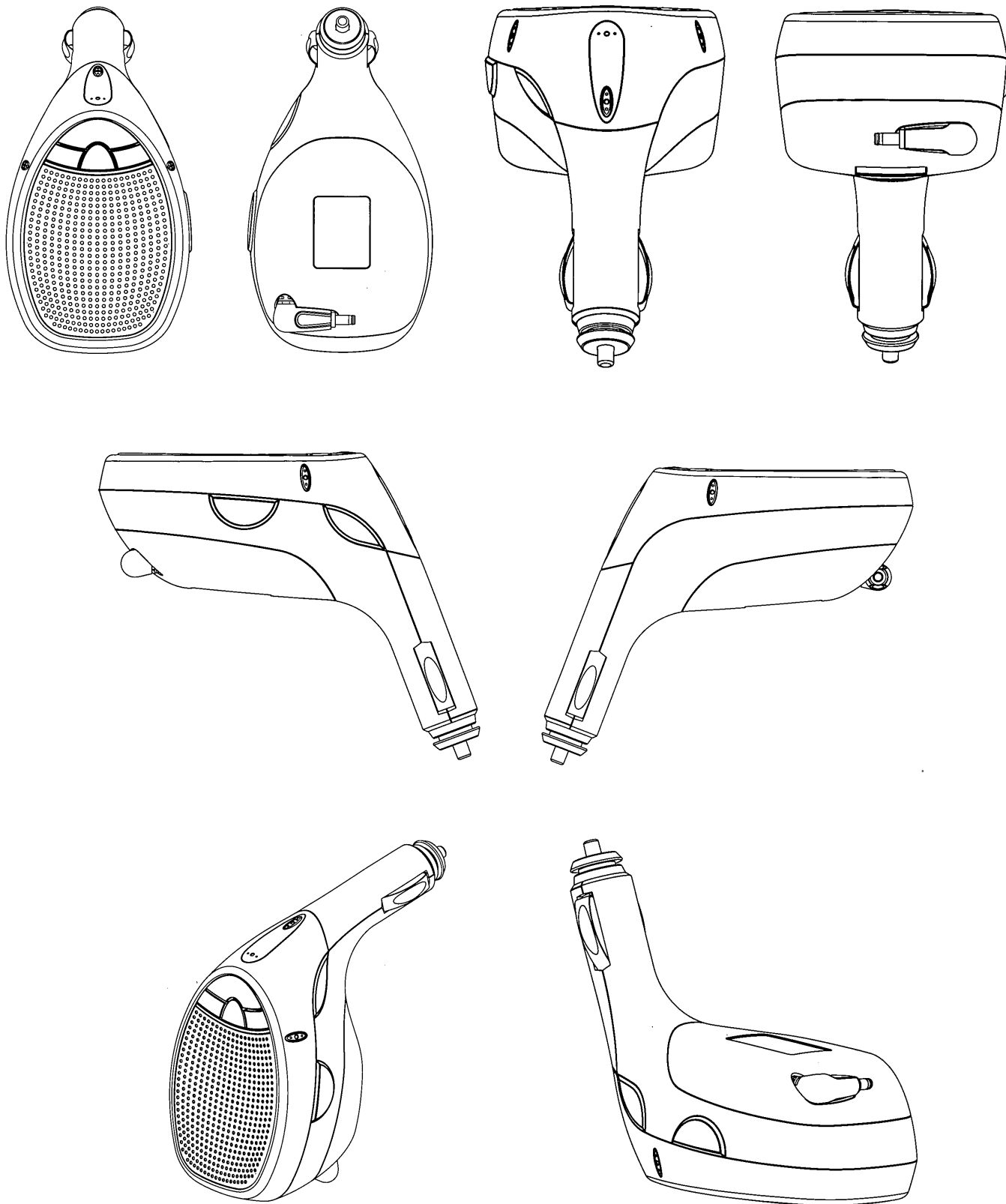

(71) ANSØGER(E):  
 (74) FULDMÆGTIG:  
 (72) FREMBRINGER(E):  
 (30) PRIORITET:  
 (22) ANSØGNINGSDATO:  
 (18) GYLDIG TIL:

Nokia Corporation, Keilalahdentie 4, FI-02150 Espoo, Finland  
 Sandel, Løje & Wallberg, Frederiksgade 7, 1265 København K, Danmark  
 Jan Kettula, Leppävaarankatu 17 E 30, FIN-02600 Espoo, Finland ; Sami Lehtovaara, Suovasentie 52, FIN-21250 Masku, Finland  
 2005-02-28 FI M20050032  
 2005-08-24  
 2010-08-24

(11) DR 2005 00211  
(21) DA 2005 00245

(54) En rygsæk

(51)-Cl.02 02;03 01



(71) ANSØGER(E):  
(22) ANSØGNINGSDATO:  
(18) GYLDIG TIL:  
(57) BEMÆRKNINGER

Denmax Reklamegaver v/Max Hovitz Larsen, Veksebovej 30, 3480 Fredensborg, Danmark  
2005-08-26  
2010-08-26  
Farver

(11) DR 2005 00212  
(21) DA 2005 00098

(54) Et musiknlæg

(51)-Cl.14 01;14 03

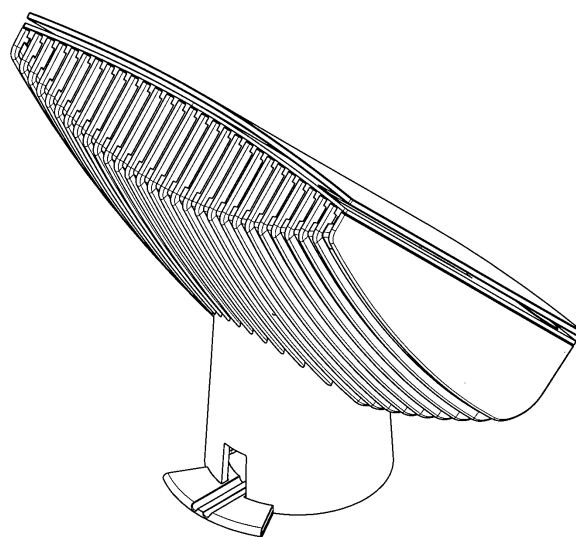
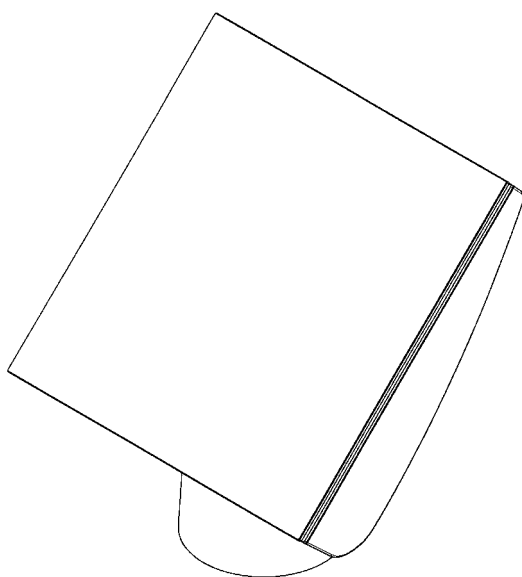

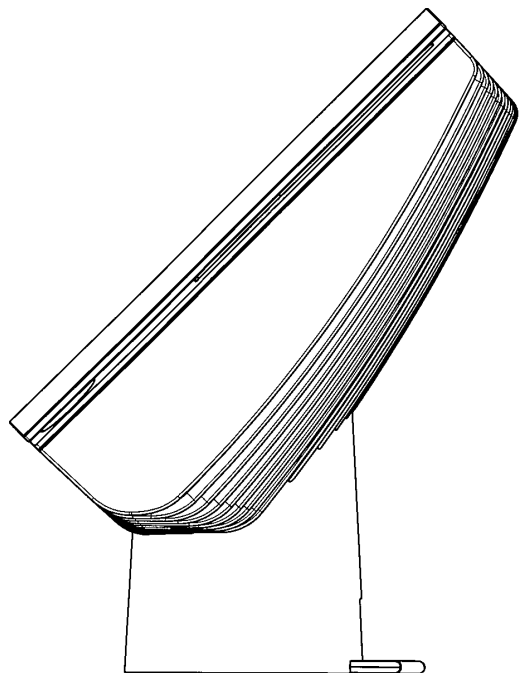
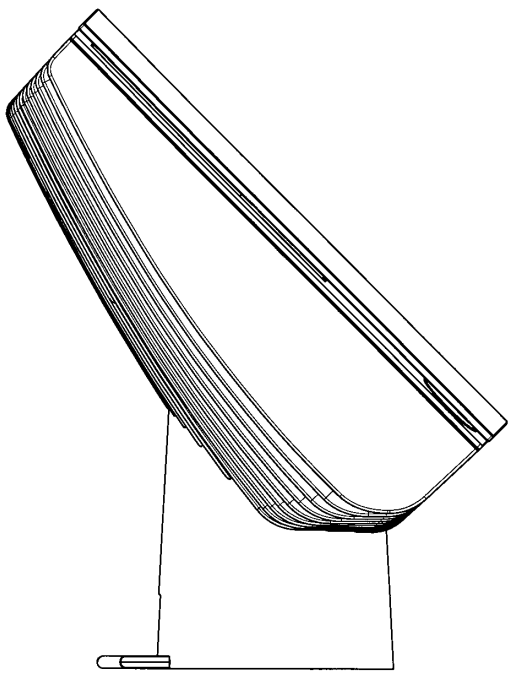
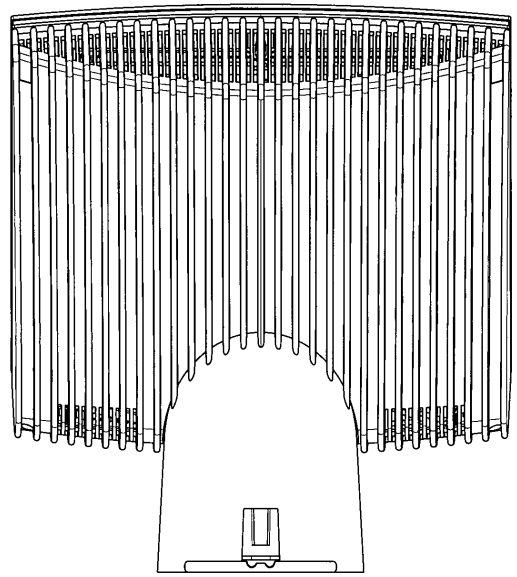
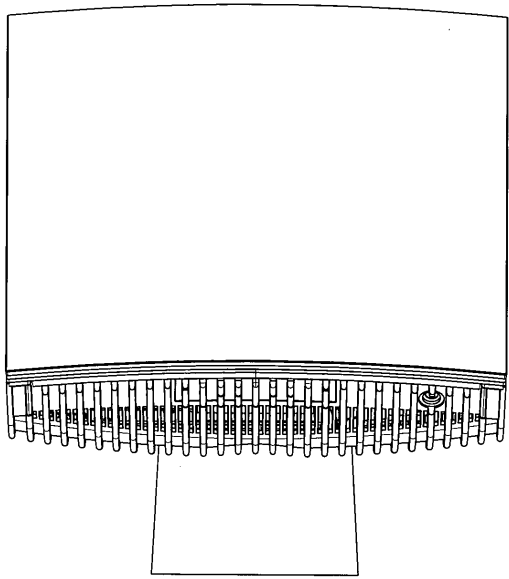

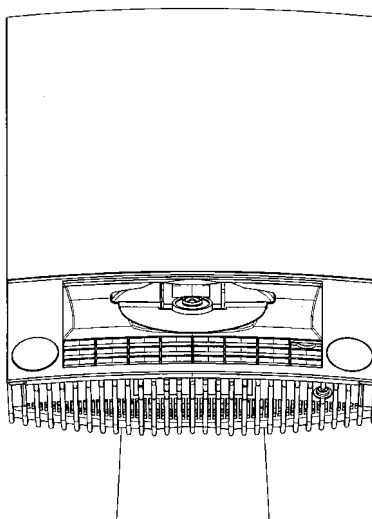
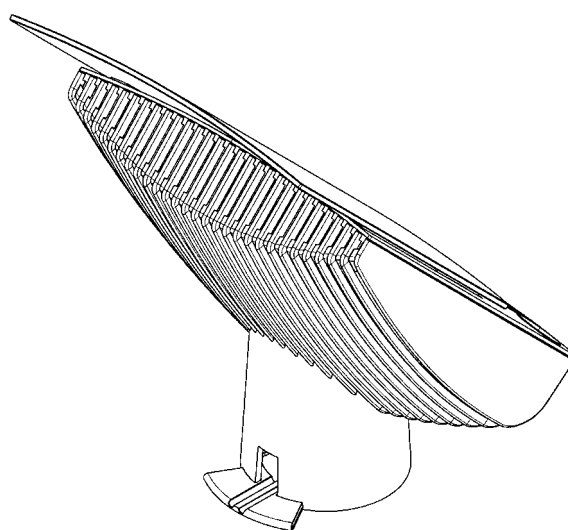
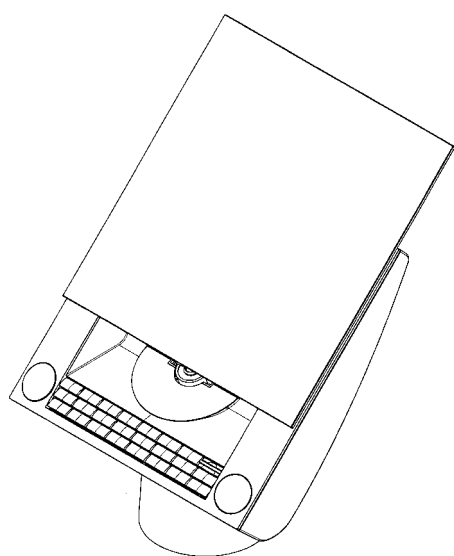
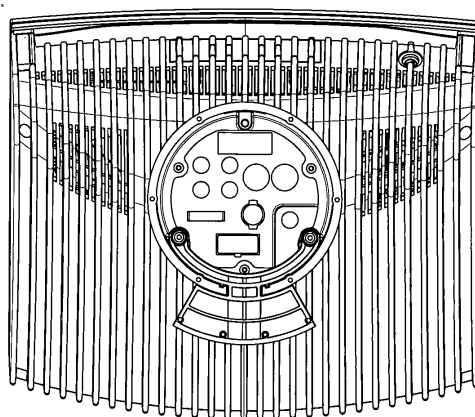
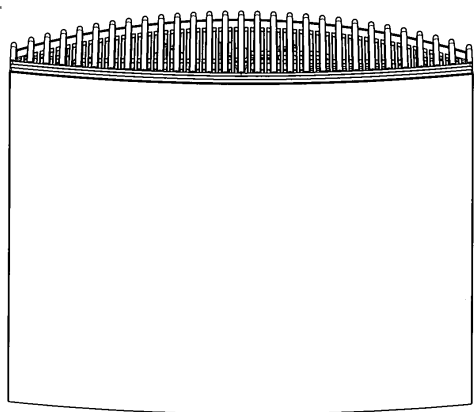

(71) ANSØGER(E):  
(74) FULDMÆGTIG:  
(72) FREMBRINGER(E):  
(22) ANSØGNINGSDATO:  
(18) GYLDIG TIL:

Bang & Olufsen A/S, Peter Bangsvej 15, 7600 Struer, Danmark  
Sandel, Løje & Wallberg, Frederiksgade 7, 1265 København K, Danmark  
David Lewis, Store Kongensgade 110C, 1264 København K, Danmark  
2005-03-22  
2010-03-22

(11) DR 2005 00213  
(21) DA 2005 00099

(54) 1) Et fjernsyn;2) højtaler

(51)-Cl.14 01;14 03

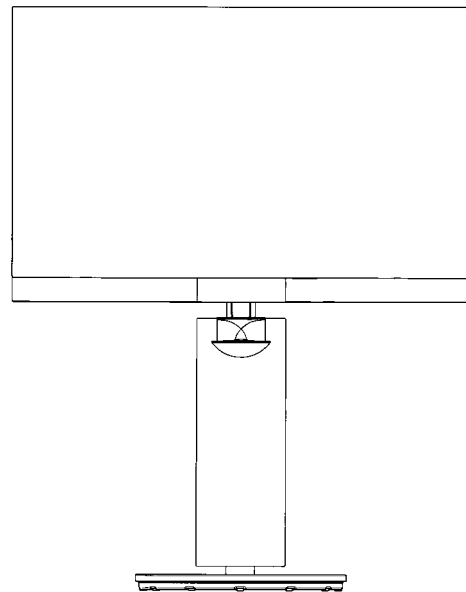
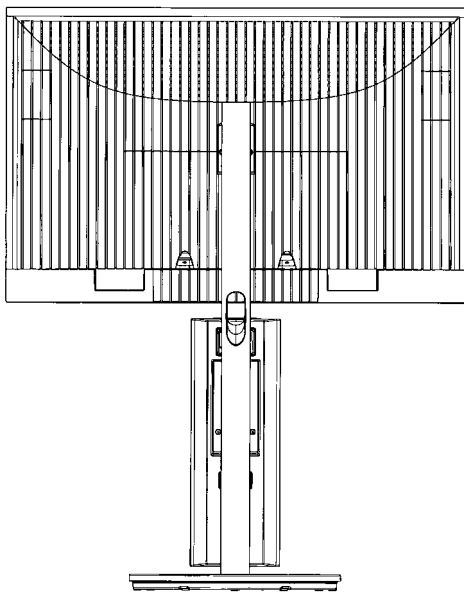
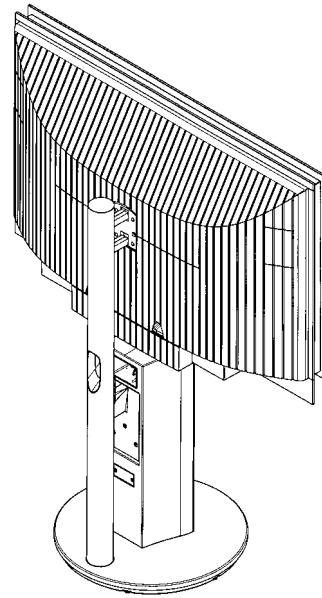
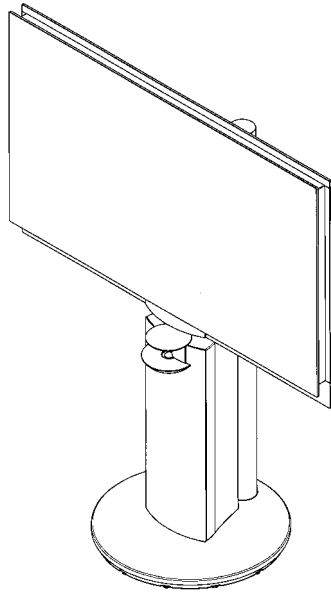

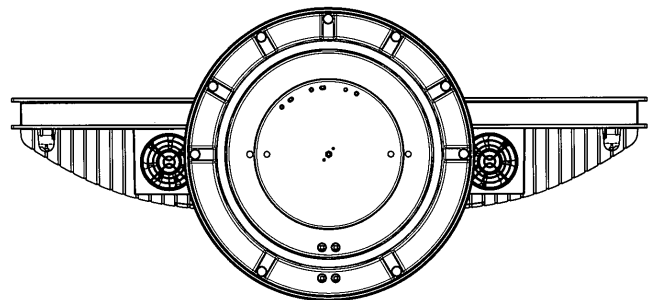
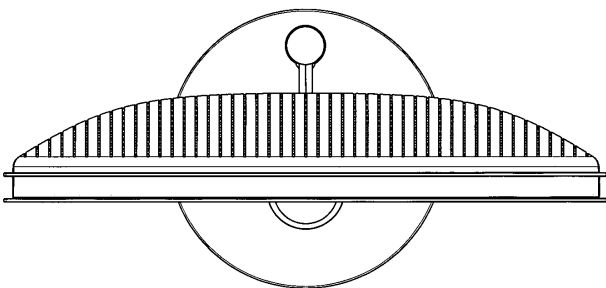
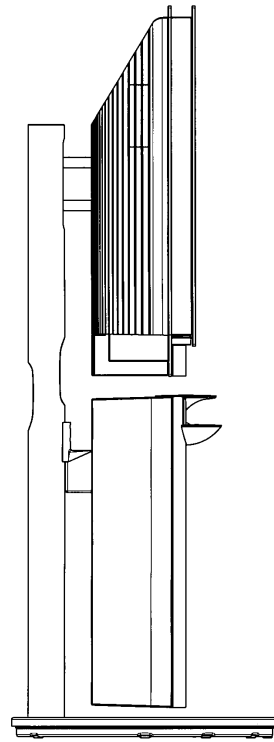
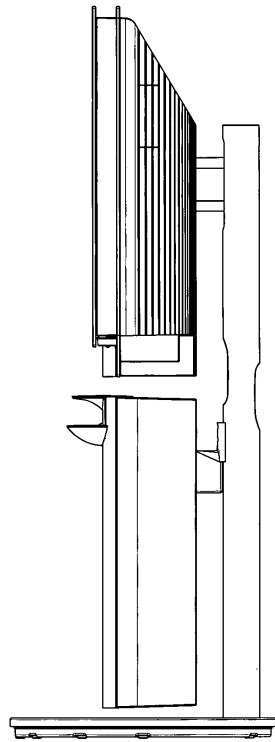

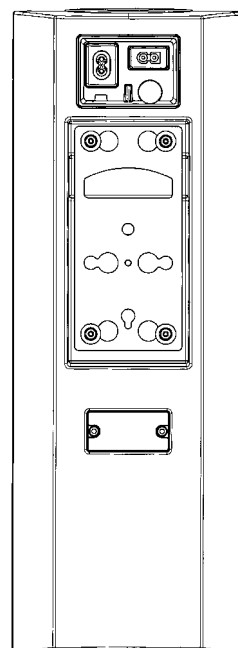
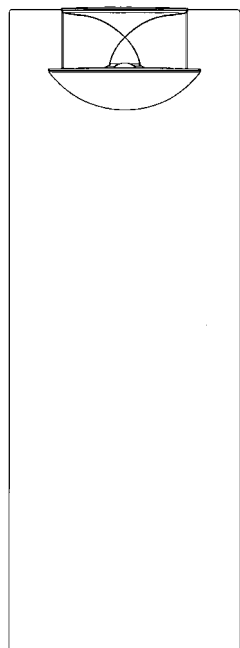
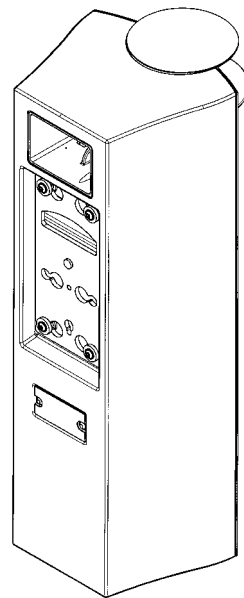
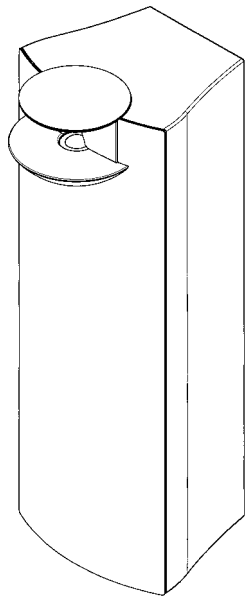

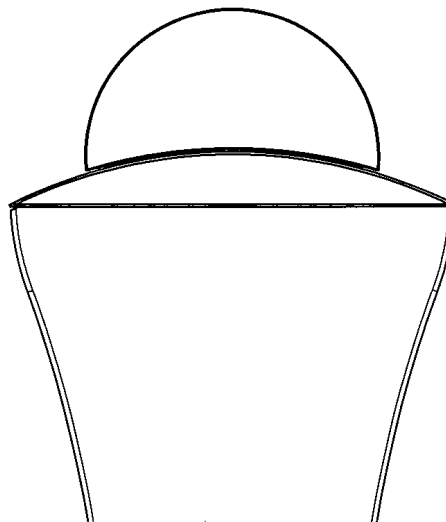
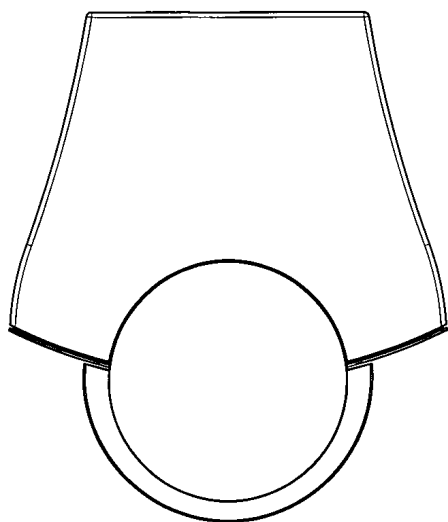
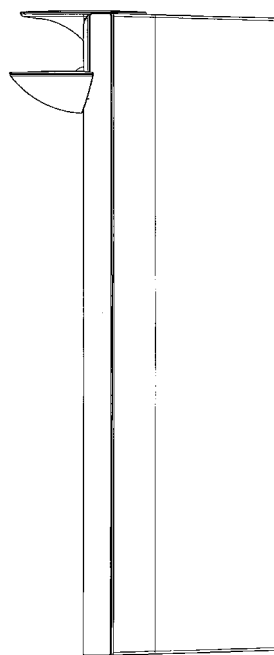
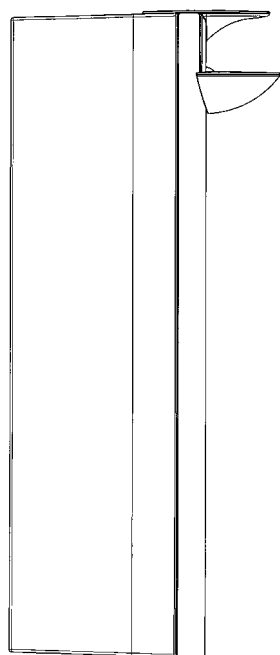

(71) ANSØGER(E):  
(74) FULDMÆGTIG:  
(72) FREMBRINGER(E):  
(22) ANSØGNINGSDATO:  
(18) GYLDIG TIL:

Bang & Olufsen A/S, Peter Bangsvej 15, 7600 Struer, Danmark  
Sandel, Løje & Wallberg, Frederiksgade 7, 1265 København K, Danmark  
David Lewis, Store Kongensgade 110 C, 1264 København K, Danmark  
2005-03-22  
2010-03-22

(11) DR 2005 00214  
(21) DA 2005 00100

(54) Et musikanlæg

(51)-Cl.14 01;14 03

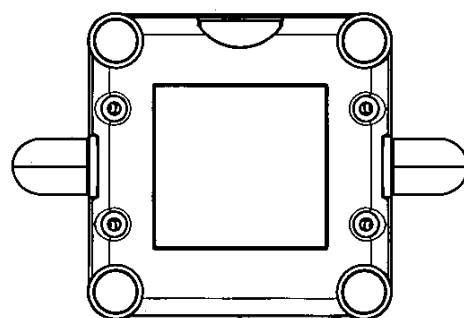
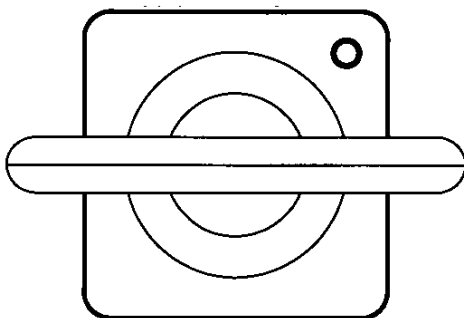
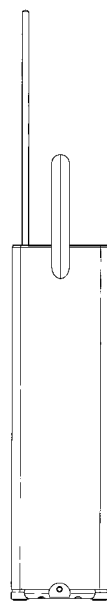
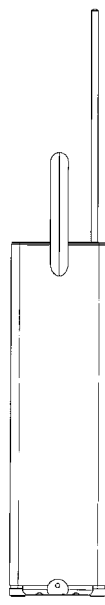
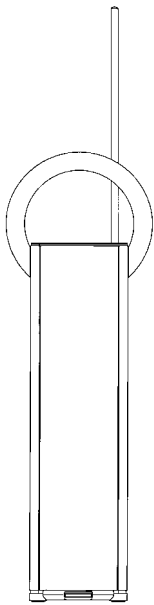
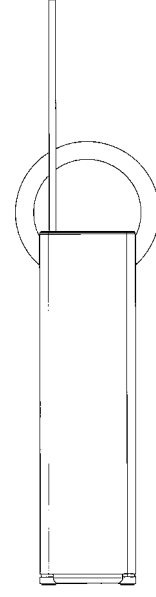
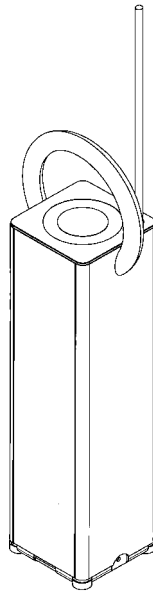
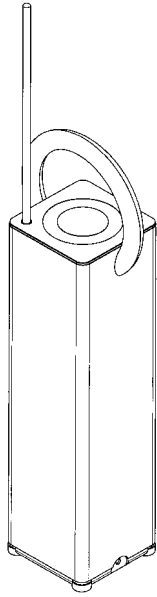

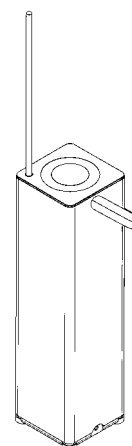
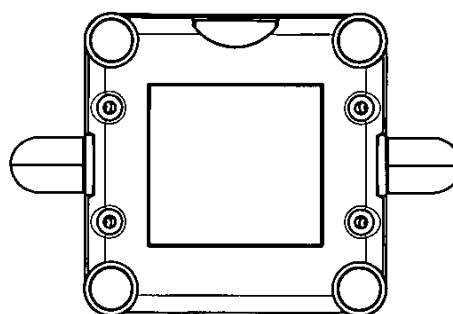
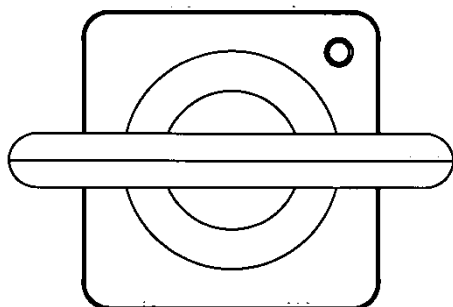
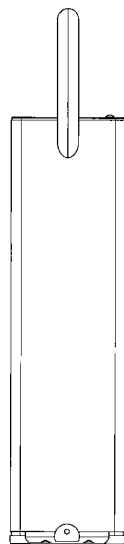
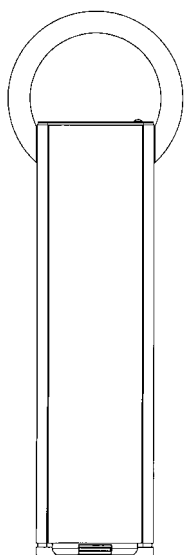
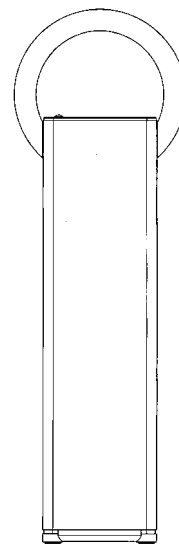
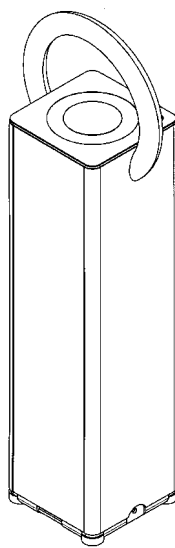
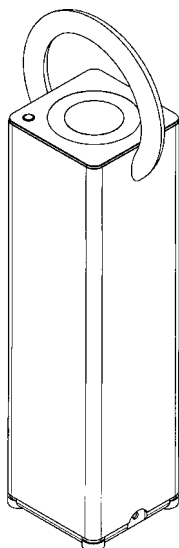

(71) ANSØGER(E):  
 (74) FULDMÆGTIG:  
 (72) FREMBRINGER(E):  
 (22) ANSØGNINGSDATO:  
 (18) GYLDIG TIL:

Bang & Olufsen A/S, Peter Bangsvej 15, 7600 Struer, Danmark  
 Sandel, Løje & Wallberg, Frederiksgade 7, 1265 København K, Danmark  
 David Lewis, Store Kongensgade 110 C, 1264 København K, Danmark  
 2005-03-22  
 2010-03-22

## Offentligt tilgængelige designansøgninger og -registreringer

Akterne i nedenstående ansøgninger eller registreringer er tilgængelige for enhver, jf. § 21, stk. 2, i designlov nr. 1259 af 20. december 2000.

### Klasse 6

#### Møbler og andre boligudstørsartikler

(21) DA 2005 00092  
 (71) ANSØGER(E):  
 (22) ANSØGNINGSDATO:

(54) 1) Et stel til en stol 2) skammel dertil  
 Sømo A/S, Messevej 12, 9600 Aars, Danmark  
 2005-03-16

### Klasse 7

#### Husholdningsartikler (ikke indeholdt i andre klasser)

(21) DA 2005 00081  
 (71) ANSØGER(E):  
 (22) ANSØGNINGSDATO:

(54) En oplukker  
 Pi-Design AG, Kantonsstrasse 100, CH-6234 Triengen, Schweiz  
 2005-03-08

(21) DA 2005 00094  
 (71) ANSØGER(E):  
 (22) ANSØGNINGSDATO:

(54) En stempelkande  
 Pi-Design AG, Kantonsstrasse 100, CH-6234 Triengen, Schweiz  
 2005-03-15

### Klasse 8

#### Værktøj og isenkramvarer

(21) DA 2005 00256  
 (71) ANSØGER(E):  
 (30) PRIORITET:  
 (22) ANSØGNINGSDATO:

(54) Låse- og lukkeindretninger  
 Dorma GmbH & Co. KG, Breckerfelder Strasse 42-48, D-58256 Ennepetal, Tyskland  
 2005-03-08 DE 40501380.9  
 2005-09-08

### Klasse 14

#### Udstyr til optagelse og gengivelse af data, telekommunikationsudstyr

(21) DA 2005 00098  
 (71) ANSØGER(E):  
 (22) ANSØGNINGSDATO:

(54) Et musikanlæg  
 Bang & Olufsen A/S, Peter Bangsvej 15, 7600 Struer, Danmark  
 2005-03-22

(21) DA 2005 00099  
 (71) ANSØGER(E):  
 (22) ANSØGNINGSDATO:

(54) 1) Et fjernsyn;2) højttaler  
 Bang & Olufsen A/S, Peter Bangsvej 15, 7600 Struer, Danmark  
 2005-03-22

(21) DA 2005 00100  
 (71) ANSØGER(E):  
 (22) ANSØGNINGSDATO:

(54) Et musikanlæg  
 Bang & Olufsen A/S, Peter Bangsvej 15, 7600 Struer, Danmark  
 2005-03-22

(21) DA 2005 00261  
 (71) ANSØGER(E):  
 (30) PRIORITET:  
 (22) ANSØGNINGSDATO:

(54) 1) Et håndsat 2) tastaturknapper til et håndsat  
 Nokia Corporation, Keilalahdentie 4, FI-02150 Espoo, Finland  
 2005-03-16 FI M20050046  
 2005-09-15

(21) DA 2005 00267  
 (71) ANSØGER(E):  
 (30) PRIORITET:  
 (22) ANSØGNINGSDATO:

(54) 1) Et håndsat 2) tastaturknappområde til et håndsat  
 Nokia Corporation, Keilalahdentie 4, FI-02150 Espoo, Finland  
 2005-03-23 FI M20050051  
 2005-09-22

(21) DA 2005 00268  
 (71) ANSØGER(E):  
 (30) PRIORITET:  
 (22) ANSØGNINGSDATO:

(54) 1) Et håndsat/en musikenhed 2-4) tastaturknapper til et håndsat/en musikenhed  
 Nokia Corporation, Keilalahdentie 4, FI-02150 Espoo, Finland  
 2005-03-23 US 29/225,971  
 2005-09-22

(21) DA 2005 00269  
 (71) ANSØGER(E):  
 (30) PRIORITET:  
 (22) ANSØGNINGSDATO:

(54) 1) Et håndsat 2-4) tastaturknapper til et håndsat 5) display og tastaturknapper til et håndsat  
 Nokia Corporation, Keilalahdentie 4, FI-02150 Espoo, Finland  
 2005-03-23 FI M20050050  
 2005-09-22

### Klasse 26

#### Belysningsapparatur

(21) DA 2005 00088  
 (71) ANSØGER(E):  
 (22) ANSØGNINGSDATO:

(54) En lysestage  
 Broen v/Jørn Broen Christensen, Gasværksvej 8 E, 1656 København V, Danmark  
 2005-03-14

## Ændringer

Ændringer vedrørende retten til designet, indehaverens navn/firma og adresse, fuldmægtig m.v.

### Overdragelser:

(11) DR 2002 00112

Til: (71) Maria Catharina Friedberg, Sortemosevej 159, 2730 Herlev, Danmark

(11) DR 2002 00279

Til: (71) Jamo International ApS, Elmevej 8, 7870 Roslev, Danmark

(11) DR 2002 00280

Til: (71) Jamo International ApS, Elmevej 8, 7870 Roslev, Danmark

(11) DR 2002 00417

Til: (71) Jamo International ApS, Elmevej 8, 7870 Roslev, Danmark

(11) DR 2002 00657

Til: (71) Tempo Krom ApS, Andantevej 1, 2730 Herlev, Danmark

(11) DR 2002 00782

Til: (71) Jamo International ApS, Elmevej 8, 7870 Roslev, Danmark

(11) DR 2003 00012

Til: (71) Jamo International ApS, Elmevej 8, 7870 Roslev, Danmark

(11) DR 2003 00156

Til: (71) Jamo International ApS, Elmevej 8, 7870 Roslev, Danmark

(11) DR 2003 00209

Til: (71) Jamo International ApS, Elmevej 8, 7870 Roslev, Danmark

Mønster

## Ændringer

Ændringer vedrørende retten til mønstret, mønsterhavers navn, bopæl, fulm. m.v.

### Overdragelser:

(11) MR 1996 00231

Til: (71) Maria Catharina Friedberg, Sortemosevej 159, 2730 Herlev, Danmark

(11) MR 1996 00260

Til: (71) Maria Catharina Friedberg, Sortemosevej 159, 2730 Herlev, Danmark

(11) MR 2002 00112

Til: (71) Jamo International ApS, Elmevej 8, 7870 Roslev, Danmark

### Adresseændringer:

(11) MR 2001 00378

Til: (71) Actaris S.A.S., 62 bis avenue André Morizet, F-92100 Boulogne-Billancourt, Frankrig

### Ændring af fuldmægtigoplysninger:

(11) MR 1996 00380

Til: (74) Awapatent A/S, Tegholm Allé 13, 4. sal, 2450 København SV, Danmark

(11) MR 2001 00057

Til: (74) Awapatent A/S, Tegholm Allé 13, 4. sal, 2450 København SV, Danmark

(11) MR 2001 00183

Til: (74) Awapatent AB, Box 5117, SE-200 71 Malmø, Sverige

(11) MR 2001 00196

Til: (74) Awapatent A/S, Tegholm Allé 13, 4. sal, 2450 København SV, Danmark

(11) MR 2001 00213

Til: (74) Awapatent AB, Box 5117, SE-200 71 Malmø, Sverige

## Fornyelse af mønsterregistreringer

Fornyelse af registreringer foretaget i medfør af lov om mønstre nr. 218 af 27. maj 1970.

(11) Registreringsnummer	(18) Gyldig til
MR 1996 00383	20100927
MR 1996 00384	20100927
MR 2001 00675	20100922
MR 2001 00690	20100922
MR 2001 00691	20100922
MR 1996 00231	20100914
MR 2001 00507	20100907
MR 2001 00536	20101010
MR 2001 00549	20101010
MR 2001 00214	20101003
MR 2001 00209	20100907
MR 2001 00506	20100907
MR 1996 00824	20101113
MR 1996 00559	20101113
MR 2001 00256	20101003
MR 2001 00592	20101003
MR 2001 00534	20101006
MR 2001 00535	20101006
MR 1996 00299	20101009
MR 1996 00330	20101010
MR 1996 00331	20101010
MR 1996 00332	20101010
MR 1996 00333	20101010
MR 1996 00426	20101012
MR 1996 00427	20101012
MR 2001 00285	20101027
MR 1996 00453	20101031
MR 1996 00454	20101031
MR 1996 00455	20101031
MR 1996 00245	20101003
MR 2001 00338	20101018
MR 2001 00337	20101018
MR 2000 00811	20100309
MR 2001 00532	20100915
MR 2001 00556	20100915
MR 2001 00335	20101004
MR 2001 00350	20101004
MR 1996 00387	20101004
MR 2001 00815	20101026
MR 2001 00823	20101026
MR 2001 00509	20101010
MR 1996 00334	20101019
MR 2001 00213	20100928
MR 2001 00183	20100929
MR 2001 00201	20101031
MR 2001 00248	20100920
MR 2001 00246	20100918
MR 2001 00483	20100918
MR 2001 00728	20101117
MR 2001 00114	20101006
MR 2001 00115	20101006
MR 2001 00113	20101006
MR 2001 00119	20101006
MR 2001 00118	20101006
MR 2001 00116	20101006
MR 2001 00189	20101031
MR 2001 00676	20101003
MR 2001 00092	20101002
MR 2001 00259	20101017
MR 1996 00430	20101025
MR 1996 00431	20101025

## Udslettelser af registreringer

Udslettelser af registreringer foretaget i medfør af lov om mønstre nr. 218 af 27. maj 1970.

(11)MR 1991 00910	(11)MR 2000 01194
(11)MR 1992 01063	(11)MR 2000 00952
(11)MR 1991 01014	(11)MR 2000 01161
(11)MR 1992 00011	(11)MR 2000 00900
(11)MR 1991 01018	(11)MR 2001 00479
(11)MR 1991 01114	(11)MR 2001 00242
(11)MR 1991 01115	(11)MR 2001 00480
(11)MR 1992 00385	(11)MR 2001 00616
(11)MR 1991 01034	
(11)MR 1991 01215	
(11)MR 1991 01216	
(11)MR 1991 01037	
(11)MR 1991 01038	
(11)MR 1991 01041	
(11)MR 1991 01388	
(11)MR 1991 01488	
(11)MR 1991 01298	
(11)MR 1995 01216	
(11)MR 1995 01039	
(11)MR 1995 01040	
(11)MR 1995 00755	
(11)MR 1995 00756	
(11)MR 1995 01043	
(11)MR 1995 01046	
(11)MR 1995 00827	
(11)MR 1995 01173	
(11)MR 1996 00248	
(11)MR 1996 00082	
(11)MR 1995 01057	
(11)MR 1995 01141	
(11)MR 1996 00192	
(11)MR 1995 00829	
(11)MR 1995 00832	
(11)MR 1996 00485	
(11)MR 2000 00924	
(11)MR 2000 00757	
(11)MR 2000 01048	
(11)MR 2000 00579	
(11)MR 2000 00785	
(11)MR 2000 00950	
(11)MR 2000 00661	
(11)MR 2000 01176	
(11)MR 2000 01177	
(11)MR 2000 01071	
(11)MR 2000 00997	
(11)MR 2000 01049	
(11)MR 2000 01146	
(11)MR 2000 00898	
(11)MR 2000 01219	
(11)MR 2000 01220	
(11)MR 2000 01221	
(11)MR 2000 01222	
(11)MR 2000 01223	
(11)MR 2000 01147	
(11)MR 2000 00868	
(11)MR 2000 00869	
(11)MR 2000 01178	
(11)MR 2000 00882	
(11)MR 2000 00662	
(11)MR 2001 00219	
(11)MR 2000 00871	
(11)MR 2000 00872	
(11)MR 2000 00998	
(11)MR 2000 00808	
(11)MR 2000 01224	
(11)MR 2000 01103	
(11)MR 2000 01104	
(11)MR 2000 01050	
(11)MR 2000 00883	
(11)MR 2000 01160	
(11)MR 2000 00764	

## WIPO Standard 80

# INID-koder

## Internationally agreed Numbers for the Identification of (bibliographic) data (INID)

- (11) Serial number of the registration
- (15) Date of the registration/Date of the renewal
- (17) Expected duration of the registration/  
renewal
- (18) Expected expiration date of the registration/  
renewal
- (21) Serial number of the application
- (22) Date of filing of the application
- (23) Name and place of exhibition, and date on  
which the industrial design was first  
exhibited there (Exhibition priority date)
- (24) Date from which the industrial design right  
has effect
- (29) Indication of the form in which the industrial  
design is filed, e.g. as a reproduction of the  
industrial design or as a specimen thereof
- (30) Data relating to priority under the Paris  
Convention
- (43) Date of publication of the industrial design  
before examination
- (44) Date of publication of the industrial design  
after examination but before registration
- (45) Date of publication of the registered  
industrial design
- (46) Date of expiration of deferment
- (51) International Classification for Industrial  
Designs (class and subclass of the Locarno  
Classification)
- (54) Designation of article(s) or product(s)  
covered by the industrial design or title of  
the industrial design
- (55) Reproduction of the industrial design (e.g.,  
drawing, photograph) and explanations  
relating to the reproduction
- (57) Description of characteristic features of the  
industrial design including indication of  
colors
- (58) Date of recording of any kind of  
amendment in the Register
- (62) Serial number(s) and, if available, filing  
date(s) of application(s), registration(s) or  
document(s) related by division
- (66) Serial number(s) of the application or the  
registration of the design(s), which is(are) a  
variant(s) of the present one
- (71) Name(s) and address(es) of the appli-  
cant(s)
- (72) Name(s) of the creator(s) if known to be  
such
- (73) Name(s) and address(es) of the owner(s)
- (74) Name(s) and address(es) of the  
representative(s)

## Domestic Codes for the Identification of Data

- (DL) Data concerning license
- (DP) Data concerning pawning

## Internationalt vedtagne Numre til Identifikation af Data (INID)

Registreringsnummer  
 Registreringsdato/fornyelsesdato  
 Forventet registreringsperiode/fornyelsesperiode  
 Forventet udløbsdato for registrering/fornyelse

Ansøgningsnummer  
 Ansøgningsdato  
 Udstillingsnavn og -sted og dato for første udstil-  
 ling (udstillingsprioritetsoplysninger)

Indleveringsdato

Angivelse af i hvilken form designet er indleveret,  
 fx som en afbildning af designet eller som en  
 model heraf  
 Oplysninger om prioritet efter Pariserkonventionen

Dato for offentlig tilgængelighed

Bekendtgørelsesdato for ansøgningen

Offentliggørelse af registreringen

Udsættelsesdato  
 International klassifikation af design (klasser og  
 underklasser i Locarno Klassifikationen)

Vareangivelse/produktangivelse

Afbildninger af designet (fx tegninger, fotografier)  
 og forklaringer vedrørende afbildningerne

Beskrivelse af karakteristiske træk vedr. designet,  
 herunder angivelse af farver  
 Dato for tilførsel til registret

Nummer på hovedansøgning eller udskilt ansøg-  
 ning

Numre på beslægtede ansøgninger

Ansøgners navn og -adresse  
 Frembringers/designers navn og adresse  
 Indehavernavn og -adresse  
 Fuldmægtignavn og -adresse

## Interne koder til identifikation af data

Licensoplysninger  
 Pantoplysninger  
 Oplysninger om konkurs