



PATENT- OG VAREMÆRKESTYRELSEN

Dansk Design- tidende

Indholdsfortegnelse

Designsager

Offentliggørelse af designregistreringer	1324
Offentligt tilgængelige designansøgninger	1334
Ændringer til design	1335

Mønstersager

Fornyelse af mønsterregistreringer	1337
Udslettelse af mønsterregistreringer	1338

Dansk Designtidende kan rekvireres som papirkopi for kr. 150 stk. på tlf. 43 50 85 35

Ansvarlig for redaktion: Keld Nymann Jensen
Udgives af Patent- og Varemærkestyrelsen, Helgeshøj Allé 81, 2630 Tåstrup, tlf. 43 50 80 00

ISSN 1601-7374

Design

Offentliggørelse af designregistreringer

Enhver kan anmode om hel- eller delvis udslettelse af en registrering (administrativ prøvning), jf. § 25 i designlov nr. 1259 af 20. december 2000.
En model af designet kan ses i Patent- og Varemærkestyrelsen, hvis det er offentliggjort, at en model er indleveret til styrelsen.
Det er anført, hvis et design er registreret i farve.

(11) DR 2005 00178
(21) DA 2005 00048

(54) Kombineret salt- og peberkværn

(51)-Cl.07 06

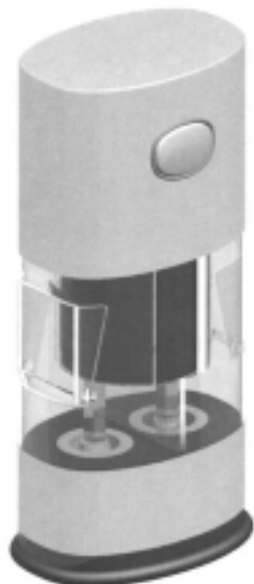

(71) ANSØGER(E):
(74) FULDMÆGTIG:
(22) ANSØGNINGSDATO:
(18) GYLDIG TIL:

Pi-Design AG, Kantonsstrasse 100, CH-6234 Triengen, Schweiz
Gorrissen Federspiel Kierkegaard, H.C. Andersens Boulevard 12, 1553 København V, Danmark
2005-02-10
2010-02-10

(11) DR 2005 00179
(21) DA 2005 00015

(54) En luftrensingsindretning til rygning

(51)-Cl.23 04;25 03

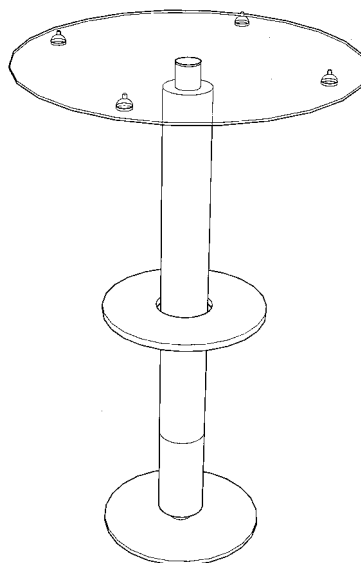
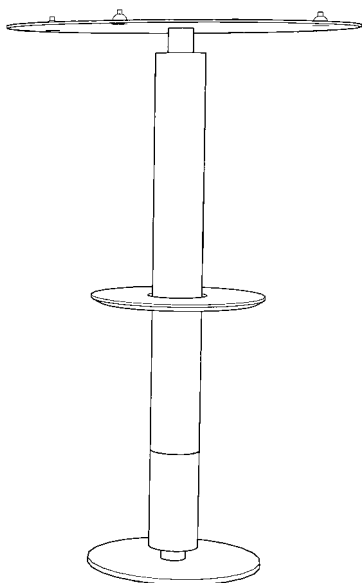

(71) ANSØGER(E):
(72) FREMBRINGER(E):
(22) ANSØGNINGSDATO:
(18) GYLDIG TIL:

Niels Henrik Kirkegaard, Admiralgade 22, 1066 København K, Danmark
Niels Henrik Kirkegaard, Admiralgade 22, 1066 København K, Danmark
2005-01-18
2010-01-18

(11) DR 2005 00180
(21) DA 2004 00322

(54) 1-3) Vaskeposer

(51)-Cl.09 05



Løbenr. 1



Løbenr. 2



Løbenr. 3

(71) ANSØGER(E):
(22) ANSØGNINGSDATO:
(18) GYLDIG TIL:

Vivi Aakjær Jensen, Dalgas Alle 125, 2.tv, 7800 Skive, Danmark
2004-10-19
2009-10-19

(11) DR 2005 00181
(21) DA 2005 00197

(54) En indretning til rygningsudluftning

(51)-Cl.23 04;25 01

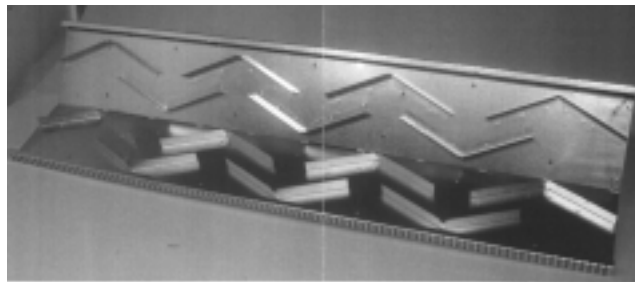
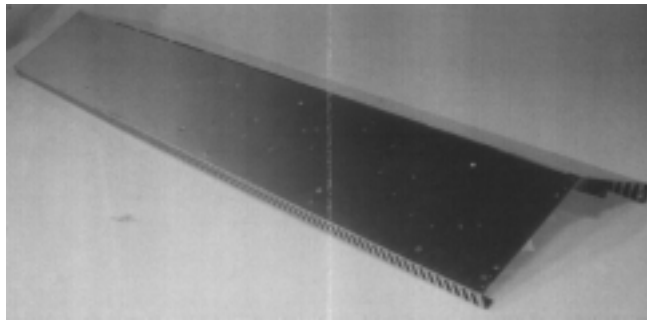

(71) ANSØGER(E):
(22) ANSØGNINGSDATO:
(18) GYLDIG TIL:

Juelsminde Aluminium Industri A/S, Industrivej 7-14, 7130 Juelsminde, Danmark
2005-07-07
2010-07-07

(11) DR 2005 00182
(21) DA 2004 00335

(54) Et vendbart klæde til opsamling af gylp

(51)-Cl.02 05;07 05



(71) ANSØGER(E):
(22) ANSØGNINGSDATO:
(18) GYLDIG TIL:

Vivi Aakjaer, Dalgas Alle 125, 7800 Skive, Danmark
2004-10-29
2009-10-29

(11) DR 2005 00183
(21) DA 2005 00179

(54) 1-2) En pejsebrændeholder

(51)-Cl.06 04

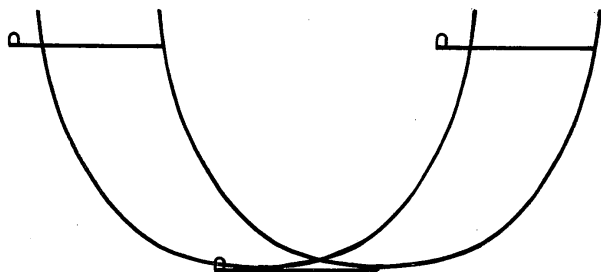

Løbenr. 1

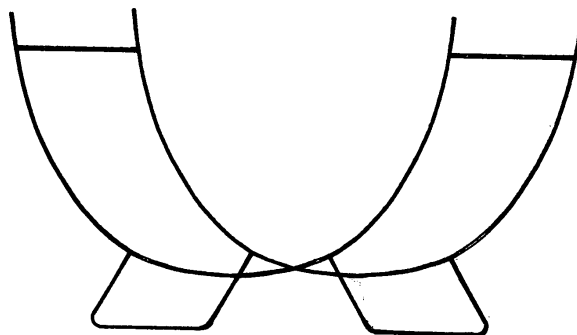

Løbenr. 2

(71) ANSØGER(E):
(72) FREMBRINGER(E):
(22) ANSØGNINGSDATO:
(18) GYLDIG TIL:

Bent's VVS v/Bent Nielsen, Kattegatsvej 45, 9700 Brønderslev, Danmark
Kirsten E. Nielsen, Kattegatsvej 45, 9700 Brønderslev, Danmark
2005-06-17
2010-06-17

(11) DR 2005 00184
(21) DA 2005 00169

(54) Kombineret brønddæksel og -afløb

(51)-Cl.25 02

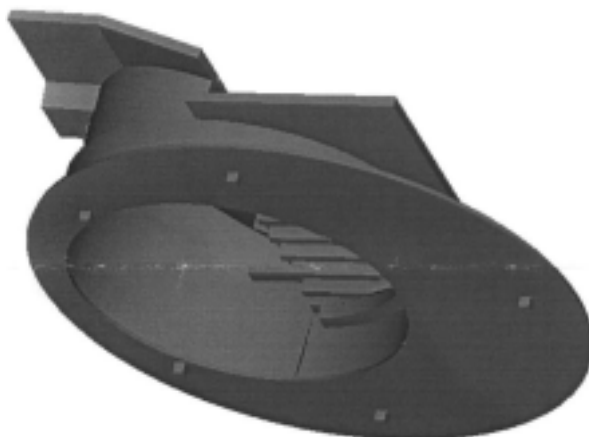
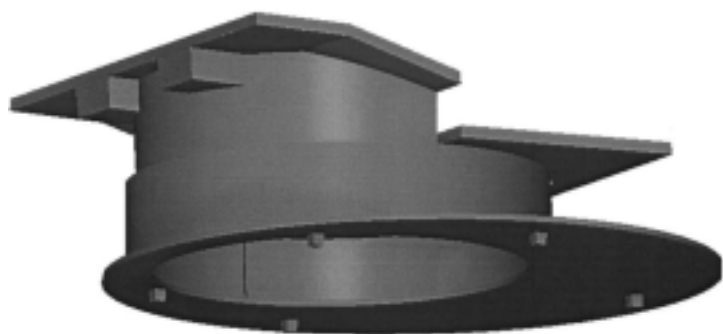
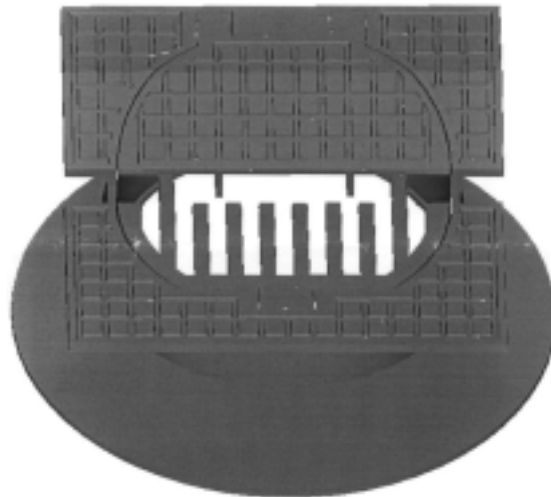

(71) ANSØGER(E):
(74) FULDMÆGTIG:
(72) FREMBRINGER(E):
(30) PRIORITET:
(22) ANSØGNINGSDATO:
(18) GYLDIG TIL:

Ulefos NV AS, Postboks 24, N-3831 Ulefoss, Norge
Chas. Hude A/S, H.C. Andersens Boulevard 33, 1780 København V, Danmark
Jens Henrik Hagerup Jenssen, Hubroveien 10 B, N-3742 Skien, Norge
2004-12-17 NO 20040719
2005-06-09
2010-06-09

(11) DR 2005 00185
(21) DA 2005 00060

(54) En bordskåner

(51)-Cl.07 06



(71) ANSØGER(E):
(74) FULDMÆGTIG:
(22) ANSØGNINGSDATO:
(18) GYLDIG TIL:

Designers Company ApS, Kongevejen 2, 3480 Fredensborg, Danmark
Sandel, Løje & Wallberg, Frederiksgade 7, 1265 København K, Danmark
2005-02-17
2010-02-17

(11) DR 2005 00186
(21) DA 2005 00115

(54) Et vedhæng til øringer

(51)-Cl.11 01



(71) ANSØGER(E):
(72) FREMBRINGER(E):
(22) ANSØGNINGSDATO:
(18) GYLDIG TIL:

Charlotrené v/Charlot Babar og René Rasmussen, Vestervangen 10, 8620 Kjellerup, Danmark
Sarah Charlot Barbar, Vestervangen 10, 8620 Kjellerup, Danmark
2005-04-14
2010-04-14

(11) DR 2005 00187
(21) DA 2005 00141

(54) 1) En målerskabsskjuler til naturgas 2) låge dertil (51)-Cl.06 04

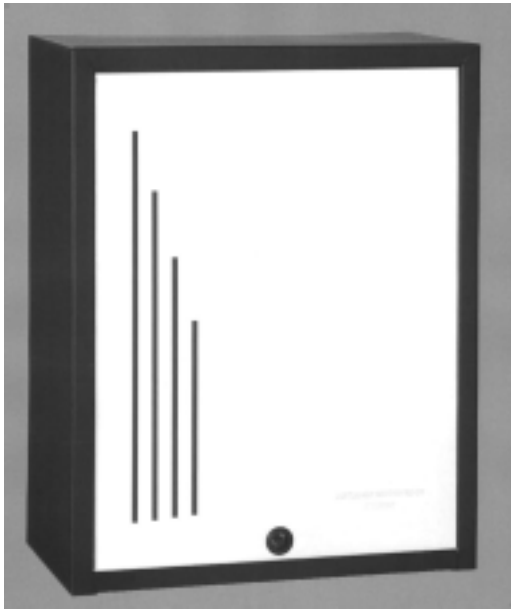

Løbenr. 1



Løbenr. 2

(71) ANSØGER(E):
(72) FREMBRINGER(E):
(22) ANSØGNINGSDATO:
(18) GYLDIG TIL:

Ole Buus Hansen, Bilstrupvej 104, 7800 Skive, Danmark
Ole Buus Hansen, Bilstrupvej 104, 7800 Skive, Danmark
2005-05-10
2010-05-10

(11) DR 2005 00188
(21) DA 2005 00137

(54) 1-2) Håndsæt 3-5) tastaturknopområder til et håndsæt (51)-Cl.14 03

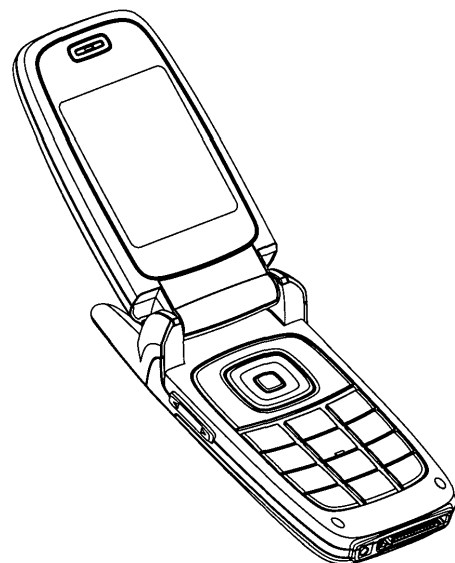
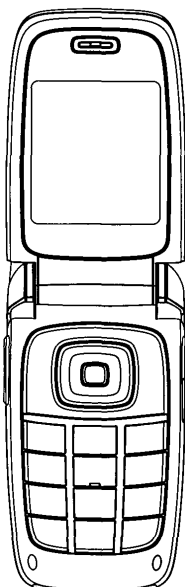
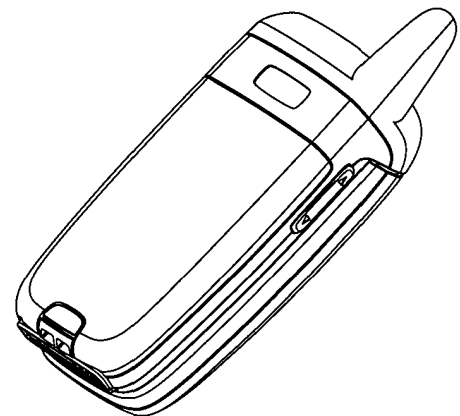
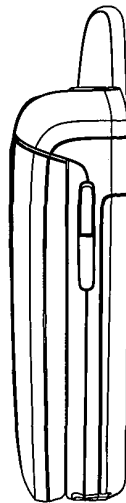
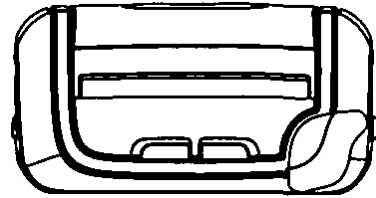
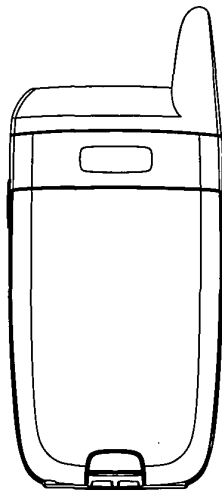
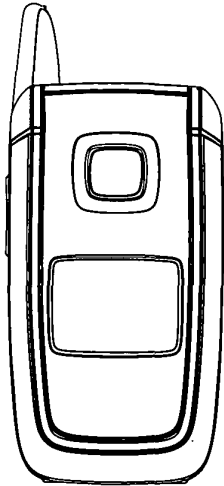

Løbenr. 1

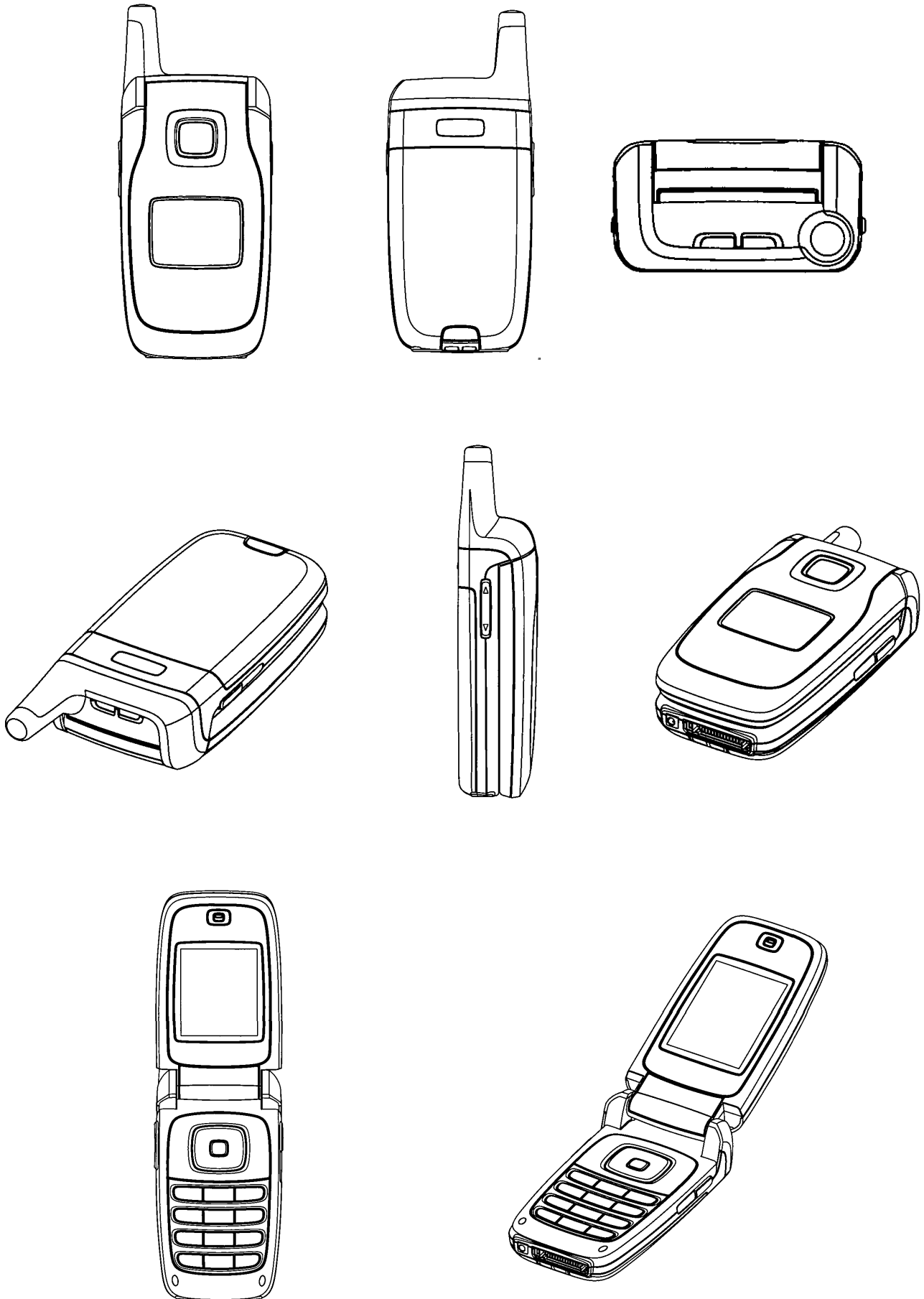

Løbenr. 2

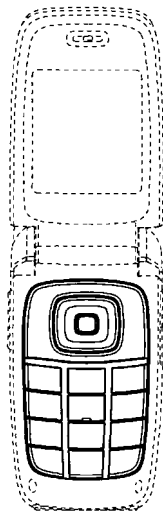

Løbenr. 3

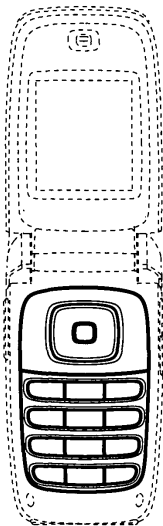
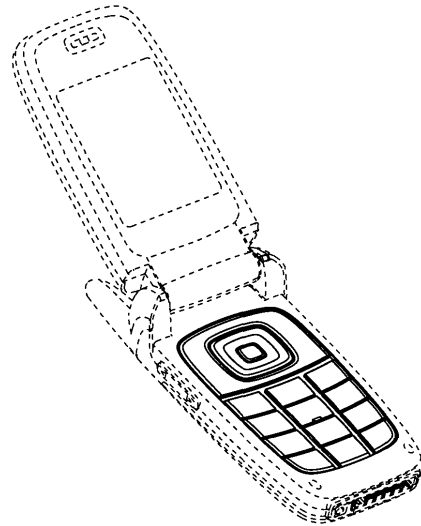

Løbenr. 4

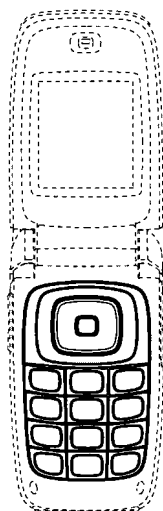
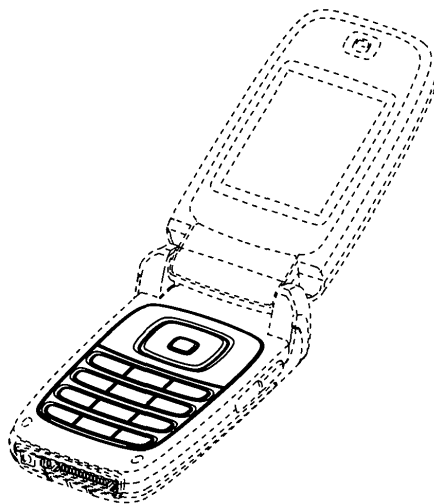

Løbenr. 5

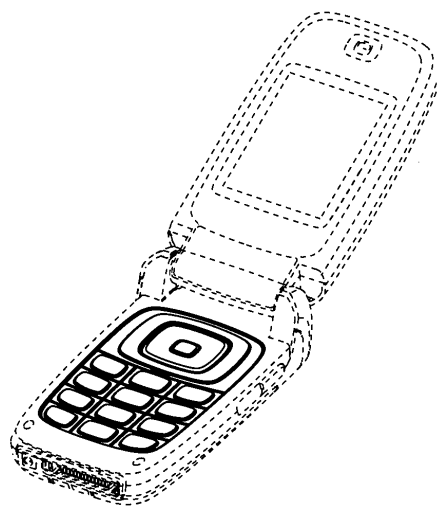

(71) ANSØGER(E):
 (74) FULDMÆGTIG:
 (72) FREMBRINGER(E):
 (30) PRIORITET:
 (22) ANSØGNINGSDATO:
 (18) GYLDIG TIL:

Nokia Corporation, Keilalahdentie 4, FI-02150 Espoo, Finland
 Sandel, Løje & Wallberg, Frederiksgade 7, 1265 København K, Danmark
 Anton Fahlgren, Näsilinnankatu 24 D 23, FI-33210 Tampere, Finland
 2004-11-04 FI M20040173
 2005-05-04
 2010-05-04

Offentligt tilgængelige designansøgninger og -registreringer

Akterne i nedenstående ansøgninger eller registreringer er tilgængelige for enhver, jf. § 21, stk. 2, i designlov nr. 1259 af 20. december 2000.

Klasse 7

Husholdningsartikler (ikke indeholdt i andre klasser)

(21) DA 2005 00060
(71) ANSØGER(E):
(22) ANSØGNINGSDATO:

(54) En bordskåner
Designers Company ApS, Kongevejen 2, 3480 Fredensborg, Danmark
2005-02-17

Klasse 12

Transportmidler og hejseapparater

(21) DA 2005 00212
(71) ANSØGER(E):
(30) PRIORITET:
(22) ANSØGNINGSDATO:

(54) 1) En fordør 2) ydre bakspejl 3) venstre karosseridel 4) højre karosseridel 5) bagageklap 6) forskærm 7) forhjelm 8) bageste kofanger 9) bagdør 10) forreste kofanger 11) nedre rist 12) øvre rist
GM Global Technology Operations, Inc., 300 renaissance Center, Detroit, Michigan 48265-3000, USA
2005-02-11 SE 05-0142 (design nr. 1-9);2005-02-14 SE 05-0132 (design nr. 10-12)
2005-07-21

Klasse 13

Udstyr til produktion, distribution og transformation af elektricitet

(21) DA 2005 00233
(71) ANSØGER(E):
(30) PRIORITET:
(22) ANSØGNINGSDATO:

(54) En oplader
Nokia Corporation, Keilalahdentie 4, FI-02150 Espoo, Finland
2005-02-11 FI M20050022
2005-08-10

(21) DA 2005 00234
(71) ANSØGER(E):
(30) PRIORITET:
(22) ANSØGNINGSDATO:

(54) 1) En oplader
Nokia Corporation, Keilalahdentie 4, FI-02150 Espoo, Finland
2005-02-11 FI M20050022
2005-08-11

Klasse 26

Belysningsapparatur

(21) DA 2005 00213
(71) ANSØGER(E):
(30) PRIORITET:
(22) ANSØGNINGSDATO:

(54) 1) Et blinklys 2) baglygte 3) bremselygte 4) tågelyslygte 5) tågelysskærm
GM Global Technology Operations, Inc., 300 renaissance Center, Detroit, Michigan 48265-3000, USA
2005-02-11 SE 05-0142 (design nr. 1-3);2005-02-14 SE 05-0132 (design nr. 4-5)
2005-07-21

Ændringer

Ændringer vedrørende retten til designet, indehaverens navn/firma og adresse, fuldmægtig m.v.

Overdragelser:

(11) DR 2002 00611

Til: (71) Flora Labels A/S, Nyholmsvej 4, 8900 Randers, Danmark

(11) DR 2002 00853

Til: (71) Flora Labels A/S, Nyholmsvej 4, 8900 Randers, Danmark

Mønster

Fornyelse af mønsterregistreringer

Fornyelse af registreringer foretaget i medfør af lov om mønstre nr. 218 af 27. maj 1970.

(11) Registreringsnummer	(18) Gyldig til
MR 2001 00198	20100915
MR 2001 00726	20100810
MR 2001 00107	20100901
MR 2001 00108	20100901
MR 2000 01364	20100905
MR 2000 01365	20100905
MR 1996 00290	20100919
MR 1996 00291	20100919
MR 1996 00322	20100926
MR 1996 00386	20100929
MR 2001 00258	20101010
MR 2001 00334	20100915
MR 1995 01048	20100214
MR 2001 00057	20100915
MR 1996 00444	20100918
MR 1996 00380	20100913
MR 2001 00196	20100913
MR 2001 00060	20101004
MR 2001 00508	20100914
MR 2001 00024	20100906

Udslettelser af registreringer

Udslettelser af registreringer foretaget i medfør af lov om mønstre nr. 218 af 27. maj 1970.

(11)MR 1991 00975
(11)MR 1991 01195
(11)MR 1991 00883
(11)MR 1991 01098
(11)MR 1991 00890
(11)MR 1991 01197
(11)MR 1991 01102
(11)MR 1991 01001
(11)MR 1991 01002
(11)MR 1991 01003
(11)MR 1991 01004
(11)MR 1991 01007
(11)MR 1995 01129
(11)MR 1995 01288
(11)MR 1995 00806
(11)MR 1995 00691
(11)MR 1995 00859
(11)MR 1995 00692
(11)MR 1995 00942
(11)MR 1995 01033
(11)MR 1995 01034
(11)MR 1995 01292
(11)MR 1995 00821
(11)MR 1995 00822
(11)MR 1995 00823
(11)MR 1995 00824
(11)MR 1995 00825
(11)MR 1995 00826
(11)MR 2000 00829
(11)MR 2000 00854
(11)MR 2000 00637
(11)MR 2000 01159
(11)MR 2000 00753
(11)MR 2000 01339
(11)MR 2000 00830
(11)MR 2000 00695
(11)MR 2000 00639
(11)MR 2000 01045
(11)MR 2000 00798
(11)MR 2000 00655
(11)MR 2000 00641
(11)MR 2000 00642
(11)MR 2000 01100
(11)MR 2000 00754
(11)MR 2000 00831
(11)MR 2000 00832
(11)MR 2000 00835
(11)MR 2000 00836
(11)MR 2000 00804
(11)MR 2000 00806
(11)MR 2000 00783
(11)MR 2000 00755
(11)MR 2000 00756
(11)MR 2000 00656
(11)MR 2000 00838
(11)MR 2000 01031
(11)MR 2000 00697
(11)MR 2001 00170
(11)MR 2001 00645

WIPO Standard 80

INID-koder

Internationally agreed Numbers for the Identification of (bibliographic) data (INID)

- (11) Serial number of the registration
- (15) Date of the registration/Date of the renewal
- (17) Expected duration of the registration/
renewal
- (18) Expected expiration date of the registration/
renewal
- (21) Serial number of the application
- (22) Date of filing of the application
- (23) Name and place of exhibition, and date on
which the industrial design was first
exhibited there (Exhibition priority date)
- (24) Date from which the industrial design right
has effect
- (29) Indication of the form in which the industrial
design is filed, e.g. as a reproduction of the
industrial design or as a specimen thereof
- (30) Data relating to priority under the Paris
Convention
- (43) Date of publication of the industrial design
before examination
- (44) Date of publication of the industrial design
after examination but before registration
- (45) Date of publication of the registered
industrial design
- (46) Date of expiration of deferment
- (51) International Classification for Industrial
Designs (class and subclass of the Locarno
Classification)
- (54) Designation of article(s) or product(s)
covered by the industrial design or title of
the industrial design
- (55) Reproduction of the industrial design (e.g.,
drawing, photograph) and explanations
relating to the reproduction
- (57) Description of characteristic features of the
industrial design including indication of
colors
- (58) Date of recording of any kind of
amendment in the Register
- (62) Serial number(s) and, if available, filing
date(s) of application(s), registration(s) or
document(s) related by division
- (66) Serial number(s) of the application or the
registration of the design(s), which is(are) a
variant(s) of the present one
- (71) Name(s) and address(es) of the appli-
cant(s)
- (72) Name(s) of the creator(s) if known to be
such
- (73) Name(s) and address(es) of the owner(s)
- (74) Name(s) and address(es) of the
representative(s)

Domestic Codes for the Identification of Data

- (DL) Data concerning license
- (DP) Data concerning pawning

Internationalt vedtagne Numre til Identifikation af Data (INID)

Registreringsnummer
Registreringsdato/fornyelsesdato
Forventet registreringsperiode/fornyelsesperiode
Forventet udløbsdato for registrering/fornyelse

Ansøgningsnummer
Ansøgningsdato
Udstillingsnavn og -sted og dato for første udstil-
ling (udstillingsprioritetsoplysninger)

Indleveringsdato

Angivelse af i hvilken form designet er indleveret,
fx som en afbildning af designet eller som en
model heraf
Oplysninger om prioritet efter Pariserkonventionen

Dato for offentlig tilgængelighed

Bekendtgørelsesdato for ansøgningen

Offentliggørelse af registreringen

Udsættelsesdato
International klassifikation af design (klasser og
underklasser i Locarno Klassifikationen)

Vareangivelse/produktangivelse

Afbildninger af designet (fx tegninger, fotografier)
og forklaringer vedrørende afbildningerne

Beskrivelse af karakteristiske træk vedr. designet,
herunder angivelse af farver
Dato for tilførelse til registret

Nummer på hovedansøgning eller udskilt ansøg-
ning

Numre på beslægtede ansøgninger

Ansøgningsnavn og -adresse
Frembringers/designers navn og adresse
Indehavernavn og -adresse
Fuldmægtignavn og -adresse

Interne koder til identifikation af data

Licensoplysninger
Pantoplysninger
Oplysninger om konkurs