



PATENT- OG VAREMÆRKESTYRELSEN

Dansk Design- tidende

Indholdsfortegnelse

Designsager

Offentliggørelse af designregistreringer	470
Offentligt tilgængelige designansøgninger	486
Ændringer til design	487

Mønstersager

Ændringer til mønstre	489
Fornyelse af mønsterregistreringer	490
Udslettelse af mønsterregistreringer	491

Dansk Designtidende kan rekvireres som papirkopi for kr. 150 stk. på tlf. 43 50 85 35

Ansvarlig for redaktion: Keld Nymann Jensen
Udgives af Patent- og Varemærkestyrelsen, Helgeshøj Allé 81, 2630 Tåstrup, tlf. 43 50 80 00

ISSN 1601-7374

Design

Offentliggørelse af designregistreringer

Enhver kan anmode om hel- eller delvis udslettelse af en registrering (administrativ prøvning), jf. § 25 i designlov nr. 1259 af 20. december 2000. En model af designet kan ses i Patent- og Varemærkestyrelsen, hvis det er offentliggjort, at en model er indleveret til styrelsen. Det er anført, hvis et design er registreret i farve.

(11) DR 2004 00272
(21) DA 2004 00252

(54) En emballage

(51)-Cl.07 01;09 03

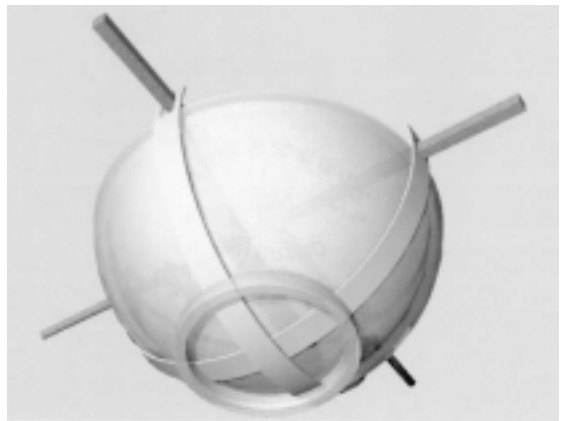

(71) ANSØGER(E):

Indefra v/Janus Djurhuus Rose, Nyvej 16 C, 1., 1851 Frederiksberg C, Danmark; Rasmus Vind Ludvigsen, Valdemarsgade 26, 3.th., 1665 København V, Danmark

(22) ANSØGNINGSDATO:

2004-08-20

(18) GYLDIG TIL:

2009-08-20

(11) DR 2004 00273
(21) DA 2004 00228

(54) En lampe

(51)-Cl.26 05

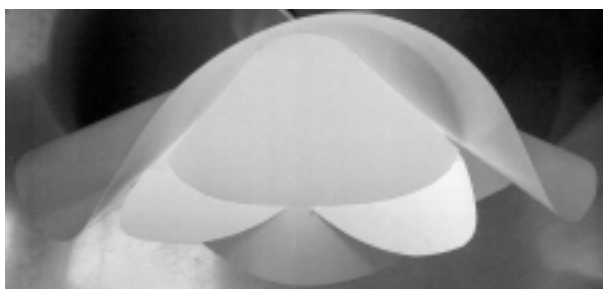
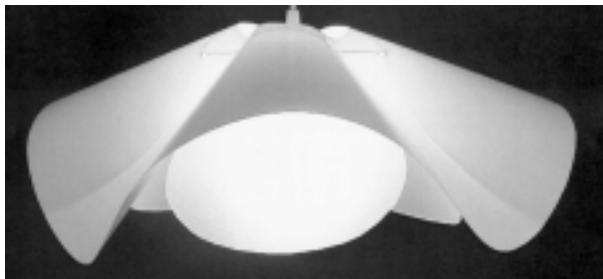

(71) ANSØGER(E):

Habitus A/S, Jægervej 11, 2791 Dragør, Danmark

(72) FREMBRINGER(E):

Preben Jacobsen, Jægervej 11, 2791 Dragør, Danmark; Flemming Brylle, Jægervej 11, 2791 Dragør, Danmark

(22) ANSØGNINGSDATO:

2004-07-15

(18) GYLDIG TIL:

2009-07-15

(11) DR 2004 00274
(21) DA 2004 00330

(54) En vindispenser

(51)-Cl.09 03;09 07



(71) ANSØGER(E):
(72) FREMBRINGER(E):
(22) ANSØGNINGSDATO:
(18) GYLDIG TIL:

Therkel Grafisk/Web Produktion v/Alvin Therkelsen, Havlykkevej 30, 2730 Herlev, Danmark
Alvin Therkelsen, Havlykkevej 30, 2730 Herlev, Danmark
2004-10-25
2009-10-25

(11) DR 2004 00275

(54) 1) Et bakesæt med artikler til bordbrug;
2-5) bakker og bakkeindsatser;6-8) strøere;
9) pipetteskål

(51)-Cl.07 01;07 06;07 99

(21) DA 2004 00141



Løbenr. 1



Løbenr. 2



Løbenr. 3



Løbenr. 4



Løbenr. 5



Løbenr. 6



Løbenr. 7



Løbenr. 8



Løbenr. 9

(71) ANSØGER(E):
(74) FULDMÆGTIG:
(22) ANSØGNINGSDATO:
(18) GYLDIG TIL:

Designers Company ApS, Kongevejen 2, 3480 Fredensborg, Danmark
Sandel, Løje & Wallberg, Frederiksgade 7, 1265 København K, Danmark
2004-04-28
2009-04-28

(11) DR 2004 00276

(54) 1) Et håndsæt 2) forsidehylster til et håndsæt
3) forside til et håndsæt 4) bagside til et håndsæt
5) tastaturområde til et håndsæt

(51)-Cl.14 03

(21) DA 2004 00235

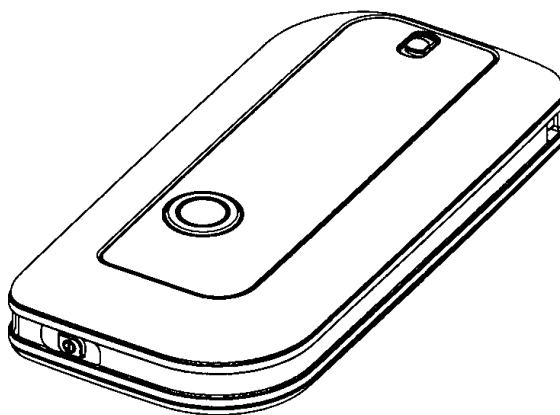
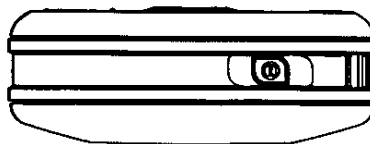
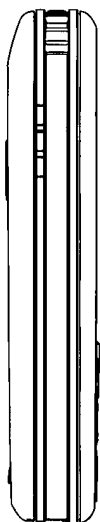
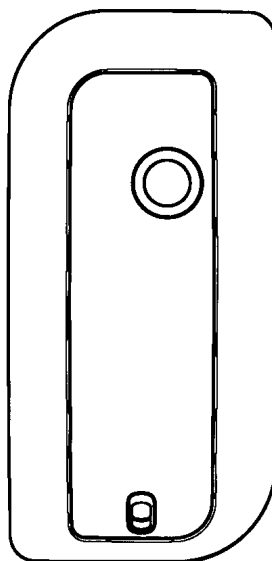
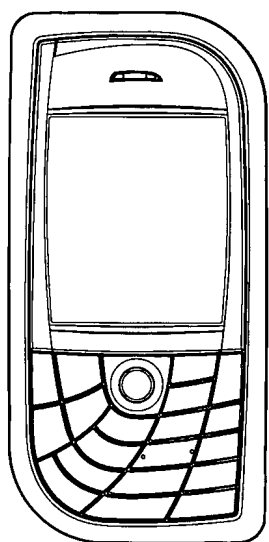

Løbenr. 1

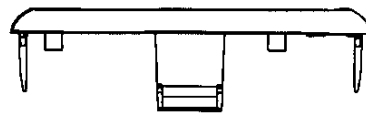
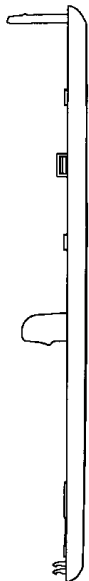
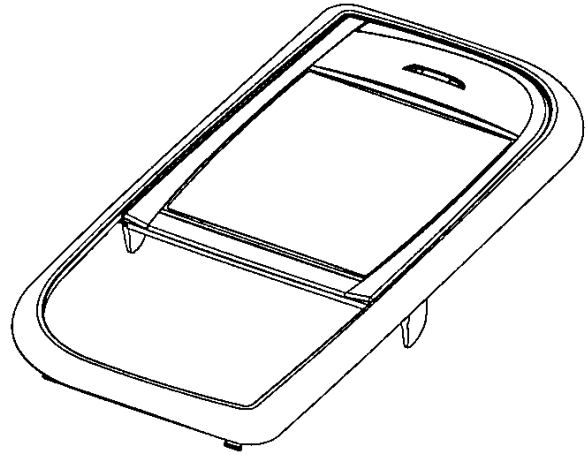
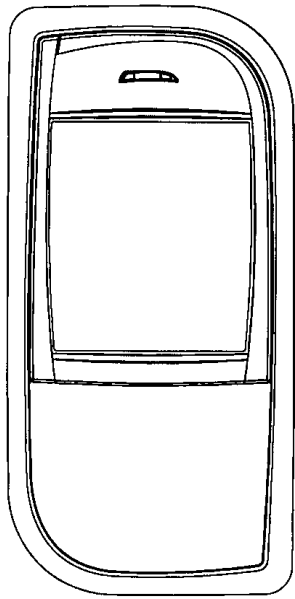

Løbenr. 2

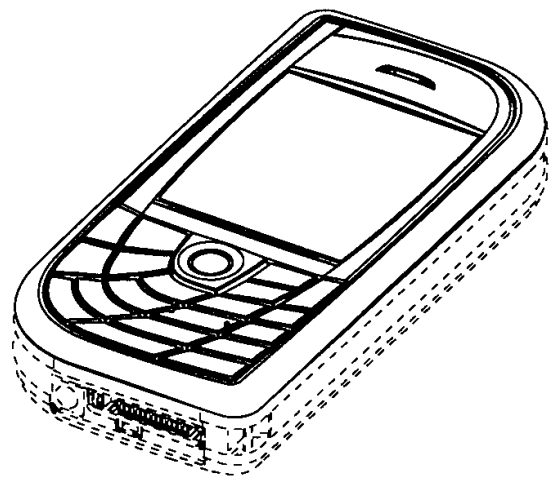
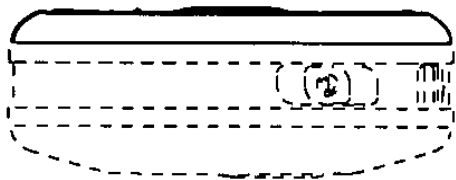
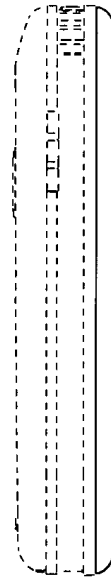
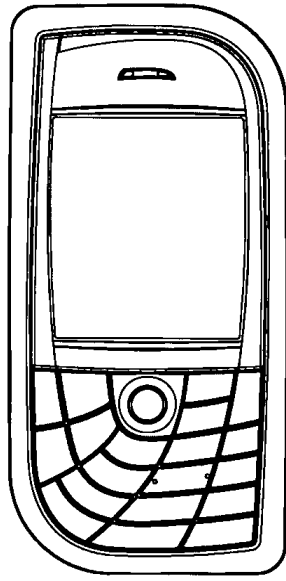

Løbenr. 3

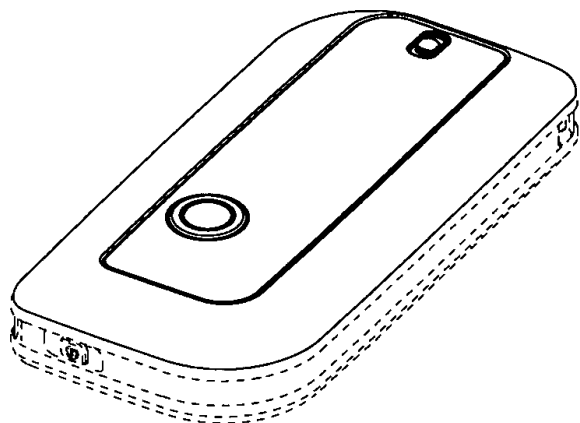
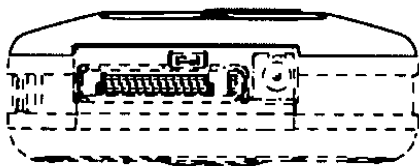
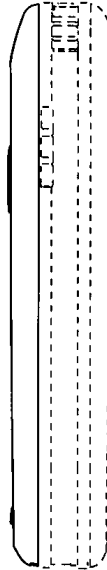
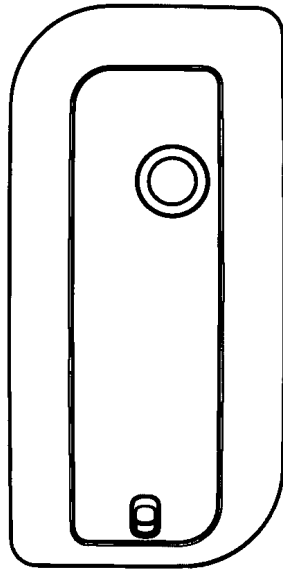

Løbenr. 4

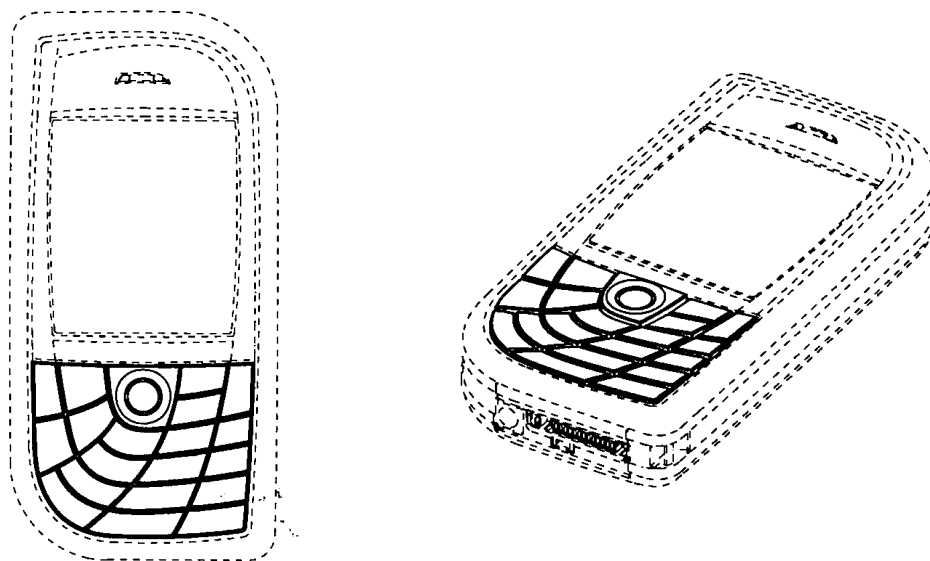

Løbenr. 5

(71) ANSØGER(E):	Nokia Corporation, Keilalahdentie 4, FI-02150 Espoo, Finland
(74) FULDMÆGTIG:	Sandel, Løje & Wallberg, Frederiksgade 7, 1265 København K, Danmark
(72) FREMBRINGER(E):	Shiho Nakajima, 4-2-23-701 Todoroki, Setagaya-ku, Tokyo 158-0082, Japan
(30) PRIORITET:	2004-03-12 FI M20040041
(22) ANSØGNINGSDATO:	2004-07-28
(18) GYLDIG TIL:	2009-07-28

(11) DR 2004 00277
 (21) DA 2004 00148

(54) En paraplytop

(51)-Cl.03 03



(71) ANSØGER(E):	Vibeke Nødskov, Gl. Hareskovvej 330, 3500 Værløse, Danmark
(72) FREMBRINGER(E):	Vibeke Nødskov, Gl. Hareskovvej 330, 3500 Værløse, Danmark
(22) ANSØGNINGSDATO:	2004-05-05
(18) GYLDIG TIL:	2009-05-05

(11) DR 2004 00278

(54) 1) En gasmåleskabsskjuler 2) låge der til
3) gasmåleskabsskjuler 4) låge der til

(51)-Cl.06 04

(21) DA 2004 00269



Løbenr. 1

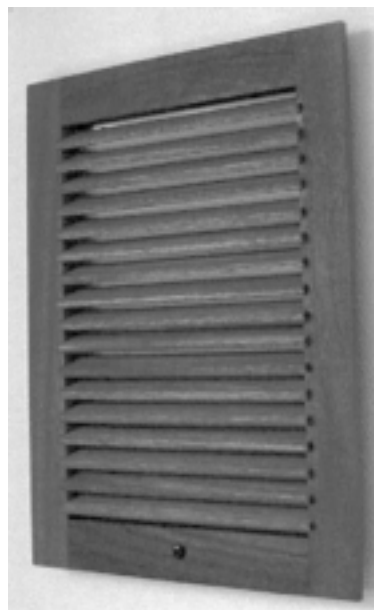

Løbenr. 2



Løbenr. 3



Løbenr. 4

(71) ANSØGER(E):

Ole Buus Hansen, Bilstrupvej 104, 7800 Skive, Danmark

(72) FREMBRINGER(E):

Ole Buus Hansen, Bilstrupvej 104, 7800 Skive, Danmark

(22) ANSØGNINGSDATO:

2004-08-28

(18) GYLDIG TIL:

2009-08-28

(11) DR 2004 00279
(21) DA 2004 00315

(54) Et skab med betjeningsenhed til køkken- og badelementer

(51)-Cl.06 04;23 02

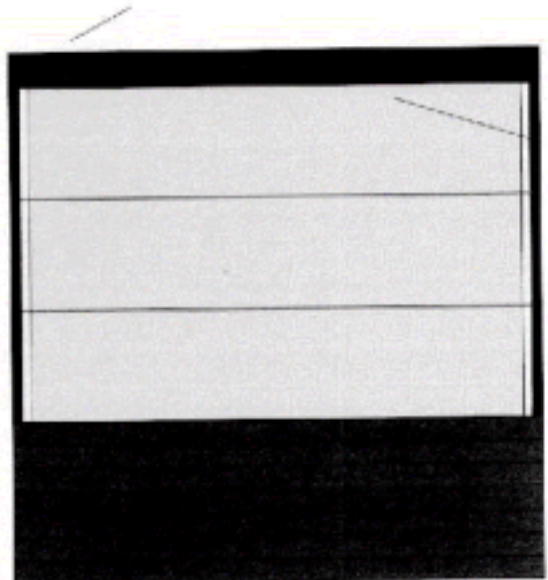
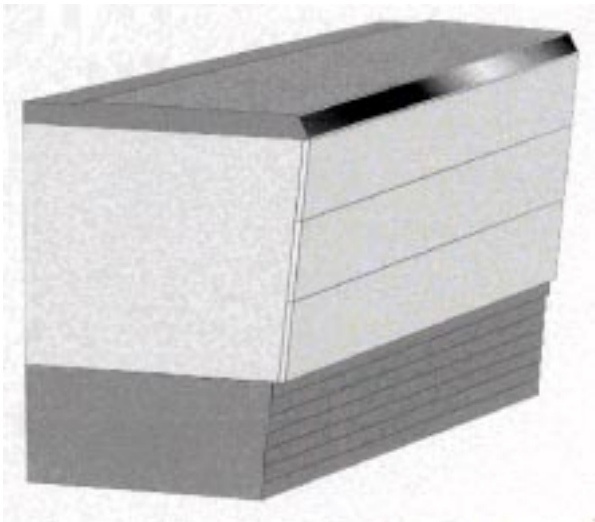

(71) ANSØGER(E):
(72) FREMBRINGER(E):
(22) ANSØGNINGSDATO:
(18) GYLDIG TIL:

Tvis/Modulia A/S, Skautrupvej 16, 7500 Holstebro, Danmark
Jacob Jensen Design ApS, Hejlskovvej 104, 7840 Højslev, Danmark
2004-10-12
2009-10-12

(11) DR 2004 00280
(21) DA 2004 00331

(54) En udsmykningsgenstand til bl.a. park og haveanlæg (51)-Cl.06 01;11 02;21 01;25 01

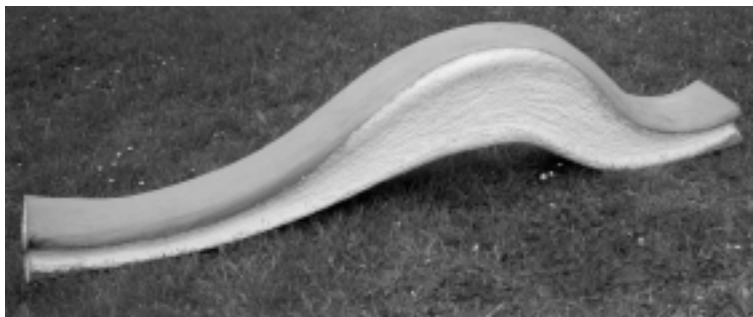

(71) ANSØGER(E):
(22) ANSØGNINGSDATO:
(18) GYLDIG TIL:

Prang & Stokbro ApS, Buggesgårdvej 69, 8260 Viby J, Danmark
2004-10-23
2009-10-23

(11) DR 2004 00281
(21) DA 2004 00321

(54) Et selvklæbende refleksmærke til brandsikring (51)-Cl.29 02

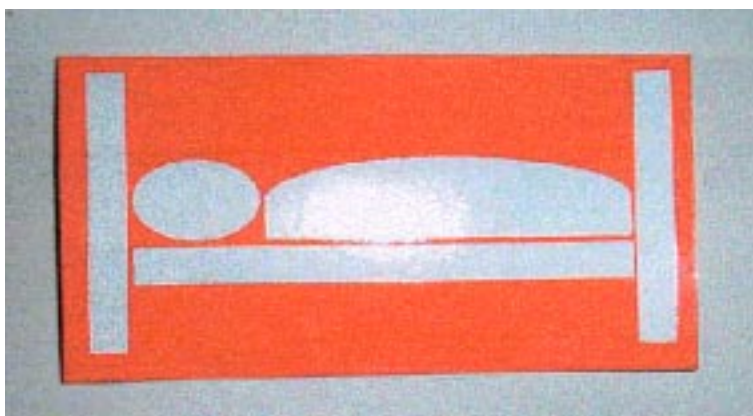

(71) ANSØGER(E):
(22) ANSØGNINGSDATO:
(18) GYLDIG TIL:
(57) BEMÆRKNINGER

Bransikkerhetsmerke, John Risøns 115, 5527 Haugesund, Norge
2004-10-18
2009-10-18
Farver

(11) DR 2004 00282
(21) DA 2004 00208

(54) 1) En spisebordsstol;2) spisebord

(51)-Cl.06 01;06 03



Løbenr. 1



Løbenr. 2

(71) ANSØGER(E):
(22) ANSØGNINGSDATO:
(18) GYLDIG TIL:

Actona Company A/S, Smedegårdvej 6, Tvis, 7500 Holstebro, Danmark
2004-06-30
2009-06-30

(11) DR 2004 00283
(21) DA 2004 00312

(54) Et flexibelt serveringsrullebord

(51)-Cl.12 02



(71) ANSØGER(E):
(22) ANSØGNINGSDATO:
(18) GYLDIG TIL:

Jens Jørn Villadsen, Vangen 25, 9400 Nørresundby, Danmark
2004-10-11
2009-10-11

(11) DR 2004 00284
(21) DA 2004 00320

(54) Et bord

(51)-Cl.06 03



(71) ANSØGER(E):
(22) ANSØGNINGSDATO:
(18) GYLDIG TIL:

Guillermo Luis Salinas Ortega, Falkoner Alle 27, 2. th., 2000 Frederiksberg, Danmark
2004-10-15
2009-10-15

(11) DR 2004 00285
(21) DA 2004 00149

(54) En elektrisk drevet indstillingsenhed til indstillige senge og sengebunde

(51)-Cl.06 06;15 99



(71) ANSØGER(E):
(74) FULDMÆGTIG:
(72) FREMBRINGER(E):
(22) ANSØGNINGSDATO:
(18) GYLDIG TIL:

Linak A/S, Smedevænget 8, Guderup, 6430 Nordborg, Danmark
Linak A/S, Patentafdelingen, Kornblomstvej 45, 9100 Aalborg, Danmark
Johannes Schneider, Am Herrenhaus 5, DE-32278 Kirchelnern, Tyskland
2004-05-06
2009-05-06

(11) DR 2004 00286
(21) DA 2003 00227

(54) 1-3) Vægglamper

(51)-Cl.26 05



Løbenr. 1

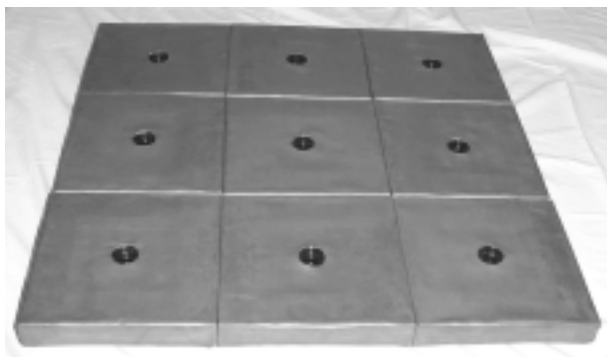

Løbenr. 2



Løbenr. 3

(71) ANSØGER(E):
(72) FREMBRINGER(E):
(22) ANSØGNINGSDATO:
(18) GYLDIG TIL:

Marcel Christensen, Bodenhoffs Plads 12, 5 tv, 1430 København K, Danmark
Marcel Christensen, Bodenhoffs Plads 12, 5 tv, 1430 København K, Danmark; Jens Hauge Jacobsen,
Sprogøvej 9, 2000 Frederiksberg, Danmark
2003-04-09
2008-04-09

Offentligt tilgængelige designansøgninger og -registreringer

Akterne i nedenstående ansøgninger eller registreringer er tilgængelige for enhver, jf. § 21, stk. 2, i designlov nr. 1259 af 20. december 2000.

Klasse 6

Møbler og andre boligudstørsartikler

(21) DA 2004 00149
(71) ANSØGER(E):
(22) ANSØGNINGSDATO:

(54) En elektrisk drevet indstillingsenhed til indstillige senge og sengebunde
Linak A/S, Smedevænget 8, Guderup, 6430 Nordborg, Danmark
2004-05-06

Klasse 7

Husholdningsartikler (ikke indeholdt i andre klasser)

(21) DA 2004 00141
(71) ANSØGER(E):
(22) ANSØGNINGSDATO:

(54) 1) Et bakkensæt med artikler til bordbrug;2-5) bakker og bakkeindsatser;6-8) strøere;9) pipetteskål
Designers Company ApS, Kongevejen 2, 3480 Fredensborg, Danmark
2004-04-28

Klasse 15

Maskiner (ikke indeholdt i andre klasser)

(21) DA 2004 00149
(71) ANSØGER(E):
(22) ANSØGNINGSDATO:

(54) En elektrisk drevet indstillingsenhed til indstillige senge og sengebunde
Linak A/S, Smedevænget 8, Guderup, 6430 Nordborg, Danmark
2004-05-06

Ændringer

Ændringer vedrørende retten til designet, indehaverens navn/firma og adresse, fuldmægtig m.v.

Overdragelser:

(11) DR 2003 00127

Til: (71) Candle Corporation of America, a New York corporation, 999 E. Touhy Avenue, Des Plaines, Illinois 60018, USA

Mønster

Ændringer

Ændringer vedrørende retten til mønstret, mønsterhavers navn, bopæl, fulm. m.v.

Overdragelser:

(11) MR 1990 01804

Til: (71) Michelin Recherché et Technique S.A., Route Louis-Braille 10 et 12, CH-1763 Granges-Paccot, Schweiz

(11) MR 1991 00175

Til: (71) U.S. Filter Wastewater Group, Inc., a corporation of the State of Delaware, 181 Thorn Hill Road, Warrendale, Pennsylvania 15086, USA

(11) MR 1991 00277

Til: (71) Michelin Recherché et Technique S.A., Route Louis-Braille 10 et 12, CH-1763 Granges-Paccot, Schweiz

(11) MR 1991 00621

Til: (71) U.S. Filter Wastewater Group, Inc., a corporation of the State of Delaware, 181 Thorn Hill Road, Warrendale, Pennsylvania 15086, USA

(11) MR 1991 00622

Til: (71) U.S. Filter Wastewater Group, Inc., a corporation of the State of Delaware, 181 Thorn Hill Road, Warrendale, Pennsylvania 15086, USA

(11) MR 1991 00694

Til: (71) U.S. Filter Wastewater Group, Inc., a corporation of the State of Delaware, 181 Thorn Hill Road, Warrendale, Pennsylvania 15086, USA

(11) MR 1991 00695

Til: (71) U.S. Filter Wastewater Group, Inc., a corporation of the State of Delaware, 181 Thorn Hill Road, Warrendale, Pennsylvania 15086, USA

(11) MR 1991 00696

Til: (71) U.S. Filter Wastewater Group, Inc., a corporation of the State of Delaware, 181 Thorn Hill Road, Warrendale, Pennsylvania 15086, USA

(11) MR 1991 01047

Til: (71) Michelin Recherché et Technique S.A., Route Louis-Braille 10 et 12, CH-1763 Granges-Paccot, Schweiz

(11) MR 1991 01288

Til: (71) Michelin Recherché et Technique S.A., Route Louis-Braille 10 et 12, CH-1763 Granges-Paccot, Schweiz

(11) MR 1995 00133

Til: (71) Tec Tubes Sweden AB, Box 103, S-544 22 Hjo, Sverige

(11) MR 1998 00440

Til: (71) Tec Tubes Sweden AB, Box 103, S-544 22 Hjo, Sverige

(11) MR 1998 00441

Til: (71) Tec Tubes Sweden AB, Box 103, S-544 22 Hjo, Sverige

Fornyelse af mønsterregistreringer

Fornyelse af registreringer foretaget i medfør af lov om mønstre nr. 218 af 27. maj 1970.

(11) Registreringsnummer	(18) Gyldig til
MR 2000 01127	20100125
MR 2000 00778	20091028
MR 2000 00636	20100103
MR 1995 00621	20091201
MR 2000 00803	20100125
MR 2000 00802	20100125
MR 2000 00805	20100125
MR 2000 00801	20100125
MR 1995 00374	20091025
MR 1995 00546	20091125
MR 1995 00680	20091115
MR 1995 00440	20091130
MR 1995 00684	20091104
MR 1999 01076	20090428
MR 2000 00452	20091105
MR 2000 00880	20091119
MR 1995 01123	20091129
MR 1995 01124	20091129
MR 2000 00991	20091222
MR 1995 01232	20091209
MR 2000 00428	20091118
MR 2000 00971	20091228
MR 2000 01097	20091228
MR 2000 01098	20091228
MR 2002 00297	20091118

Udslettelser af registreringer

Udslettelser af registreringer foretaget i medfør af lov om mønstre nr. 218 af 27. maj 1970.

(11)MR 1991 00366
(11)MR 1991 00603
(11)MR 1990 01869
(11)MR 1990 01873
(11)MR 1990 01439
(11)MR 1990 01444
(11)MR 1990 01446
(11)MR 1991 00192
(11)MR 1990 01794
(11)MR 1990 01666
(11)MR 1990 01881
(11)MR 1991 00576
(11)MR 1991 00371
(11)MR 1992 00805
(11)MR 1990 01667
(11)MR 1991 00433
(11)MR 1991 00870
(11)MR 1995 00281
(11)MR 1995 01003
(11)MR 1995 00179
(11)MR 1995 00142
(11)MR 1995 00145
(11)MR 2000 00061
(11)MR 1999 00862
(11)MR 1999 00863
(11)MR 2000 00062
(11)MR 2000 00063
(11)MR 2000 00064
(11)MR 2000 00178
(11)MR 2000 00702
(11)MR 1999 00945
(11)MR 1999 00946
(11)MR 1999 00947
(11)MR 1999 01225
(11)MR 1999 00864
(11)MR 1999 01226
(11)MR 1999 01227
(11)MR 1999 01024
(11)MR 2000 00703
(11)MR 1999 00817
(11)MR 1999 01172
(11)MR 1999 01173
(11)MR 2000 00065
(11)MR 1999 00986
(11)MR 1999 01069
(11)MR 2000 00067
(11)MR 1999 00999
(11)MR 1999 01000
(11)MR 2000 00706
(11)MR 2000 00823
(11)MR 2000 00725
(11)MR 2000 00726
(11)MR 2000 00727
(11)MR 2000 00728
(11)MR 2000 00729
(11)MR 2000 00730
(11)MR 2000 00731
(11)MR 2000 00732
(11)MR 2000 00733
(11)MR 2000 00734

WIPO Standard 80

INID-koder

Internationally agreed Numbers for the Identification of (bibliographic) data (INID)

- (11) Serial number of the registration
- (15) Date of the registration/Date of the renewal
- (17) Expected duration of the registration/
renewal
- (18) Expected expiration date of the registration/
renewal
- (21) Serial number of the application
- (22) Date of filing of the application
- (23) Name and place of exhibition, and date on
which the industrial design was first
exhibited there (Exhibition priority date)
- (24) Date from which the industrial design right
has effect
- (29) Indication of the form in which the industrial
design is filed, e.g. as a reproduction of the
industrial design or as a specimen thereof
- (30) Data relating to priority under the Paris
Convention
- (43) Date of publication of the industrial design
before examination
- (44) Date of publication of the industrial design
after examination but before registration
- (45) Date of publication of the registered
industrial design
- (46) Date of expiration of deferment
- (51) International Classification for Industrial
Designs (class and subclass of the Locarno
Classification)
- (54) Designation of article(s) or product(s)
covered by the industrial design or title of
the industrial design
- (55) Reproduction of the industrial design (e.g.,
drawing, photograph) and explanations
relating to the reproduction
- (57) Description of characteristic features of the
industrial design including indication of
colors
- (58) Date of recording of any kind of
amendment in the Register
- (62) Serial number(s) and, if available, filing
date(s) of application(s), registration(s) or
document(s) related by division
- (66) Serial number(s) of the application or the
registration of the design(s), which is(are) a
variant(s) of the present one
- (71) Name(s) and address(es) of the appli-
cant(s)
- (72) Name(s) of the creator(s) if known to be
such
- (73) Name(s) and address(es) of the owner(s)
- (74) Name(s) and address(es) of the
representative(s)

Domestic Codes for the Identification of Data

- (DL) Data concerning license
- (DP) Data concerning pawning

Internationalt vedtagne Numre til Identifikation af Data (INID)

Registreringsnummer
 Registreringsdato/fornyelsesdato
 Forventet registreringsperiode/fornyelsesperiode
 Forventet udløbsdato for registrering/fornyelse

Ansøgningsnummer
 Ansøgningsdato
 Udstillingsnavn og -sted og dato for første udstil-
 ling (udstillingsprioritetsoplysninger)

Indleveringsdato

Angivelse af i hvilken form designet er indleveret,
 fx som en afbildning af designet eller som en
 model heraf
 Oplysninger om prioritet efter Pariserkonventionen

Dato for offentlig tilgængelighed

Bekendtgørelsesdato for ansøgningen

Offentliggørelse af registreringen

Udsættelsesdato
 International klassifikation af design (klasser og
 underklasser i Locarno Klassifikationen)

Vareangivelse/produktangivelse

Afbildninger af designet (fx tegninger, fotografier)
 og forklaringer vedrørende afbildningerne

Beskrivelse af karakteristiske træk vedr. designet,
 herunder angivelse af farver
 Dato for tilførsel til registret

Nummer på hovedansøgning eller udskilt ansøg-
 ning

Numre på beslægtede ansøgninger

Ansøgningsnavn og -adresse
 Frembringers/designers navn og adresse
 Indehavernavn og -adresse
 Fuldmægtignavn og -adresse

Interne koder til identifikation af data

Licensoplysninger
 Pantoplysninger
 Oplysninger om konkurs