



PATENT- OG VAREMÆRKESTYRELSEN

Dansk Design- tidende

Indholdsfortegnelse

Designsager

Offentliggørelse af designregistreringer	448
Offentligt tilgængelige designansøgninger	463
Fornyelse af designregistreringer	464

Mønstersager

Ændringer til mønstre	466
Fornyelse af mønsterregistreringer	467
Udslettelse af mønsterregistreringer	468

Dansk Designtidende kan rekvireres som papirkopi for kr. 150 stk. på tlf. 43 50 85 35

Ansvarlig for redaktion: Keld Nymann Jensen
Udgives af Patent- og Varemærkestyrelsen, Helgeshøj Allé 81, 2630 Tåstrup, tlf. 43 50 80 00

ISSN 1601-7374

Design

Offentliggørelse af designregistreringer

Enhver kan anmode om hel- eller delvis udslettelse af en registrering (administrativ prøvning), jf. § 25 i designlov nr. 1259 af 20. december 2000. En model af designet kan ses i Patent- og Varemærkestyrelsen, hvis det er offentliggjort, at en model er indleveret til styrelsen. Det er anført, hvis et design er registreret i farve.

(11) DR 2004 00253
(21) DA 2004 00267

(54) En køkkenvask

(51)-Cl.23 02



(71) ANSØGER(E):
(72) FREMBRINGER(E):
(22) ANSØGNINGSDATO:
(18) GYLDIG TIL:

Vincenzo Scandura, c/o La Maison ApS, Strandvejen 38, 2900 Hellerup, Danmark
Vincenzo Scandura, c/o La Maison ApS, Strandvejen 38, 2900 Hellerup, Danmark
2004-08-29
2009-08-29

(11) DR 2004 00254
(21) DA 2004 00212

(54) 1) En kabelfod 2-3) kabelholdere 4-5) kabelrør

(51)-Cl.08 08;13 03

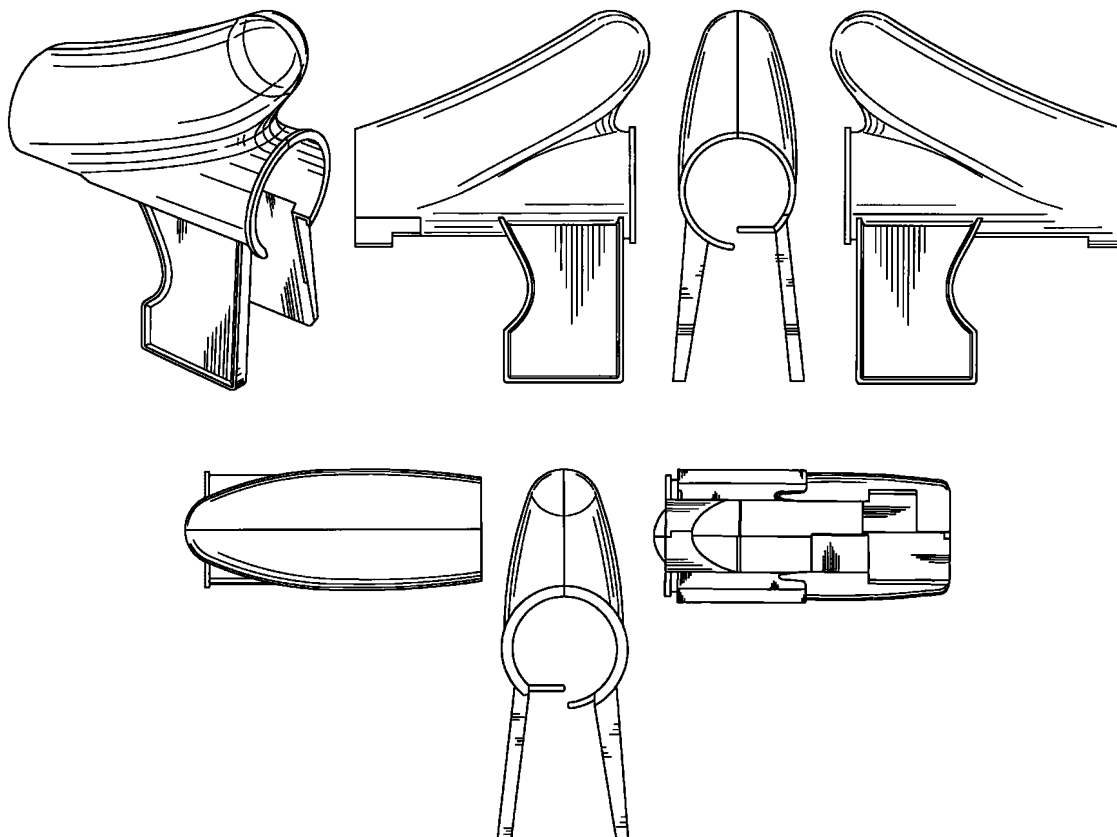

Løbenr. 1

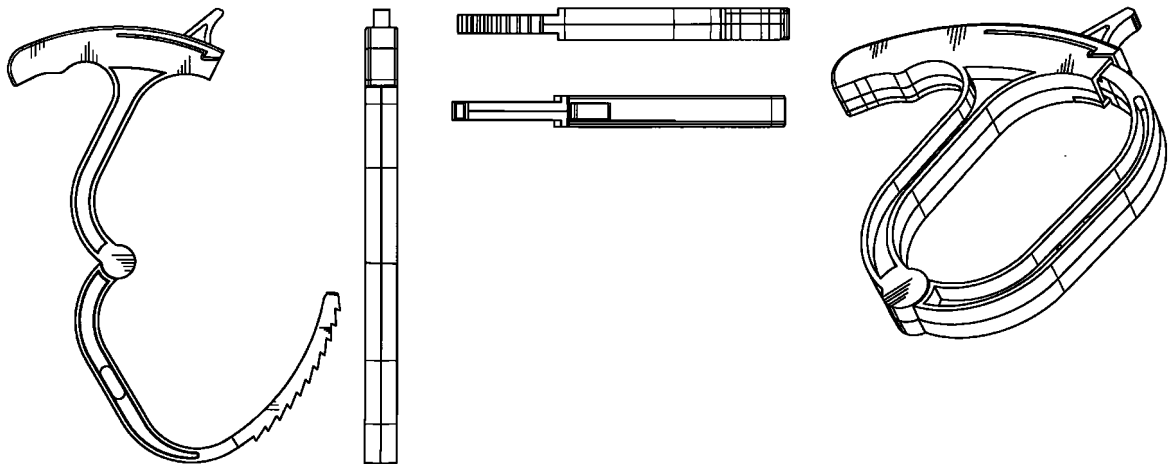
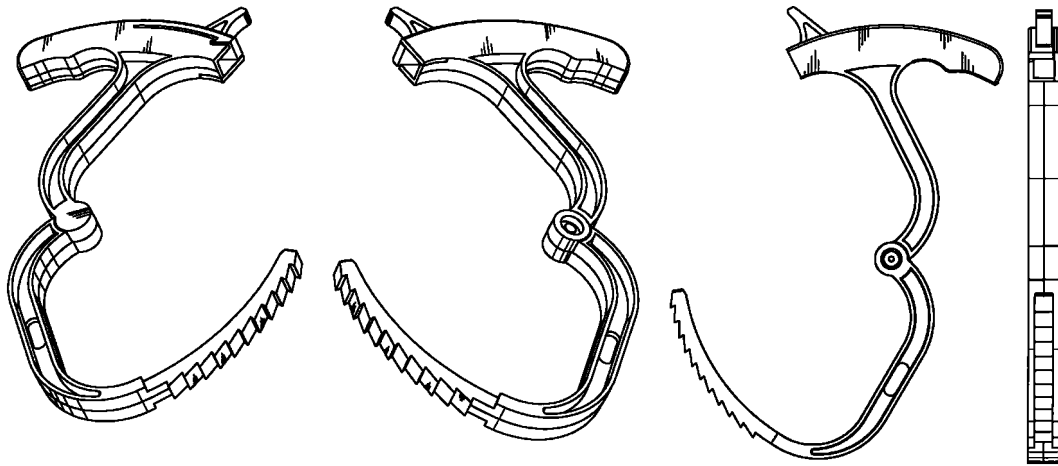
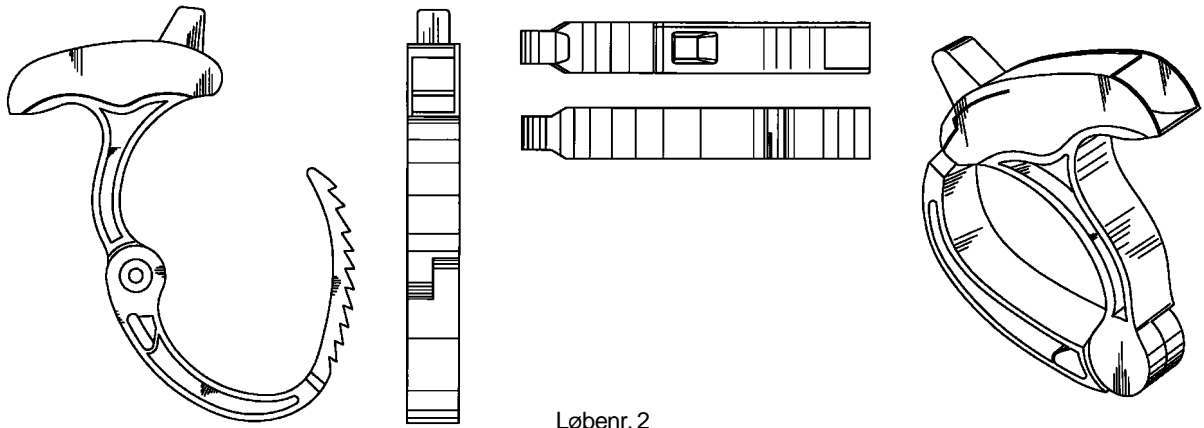
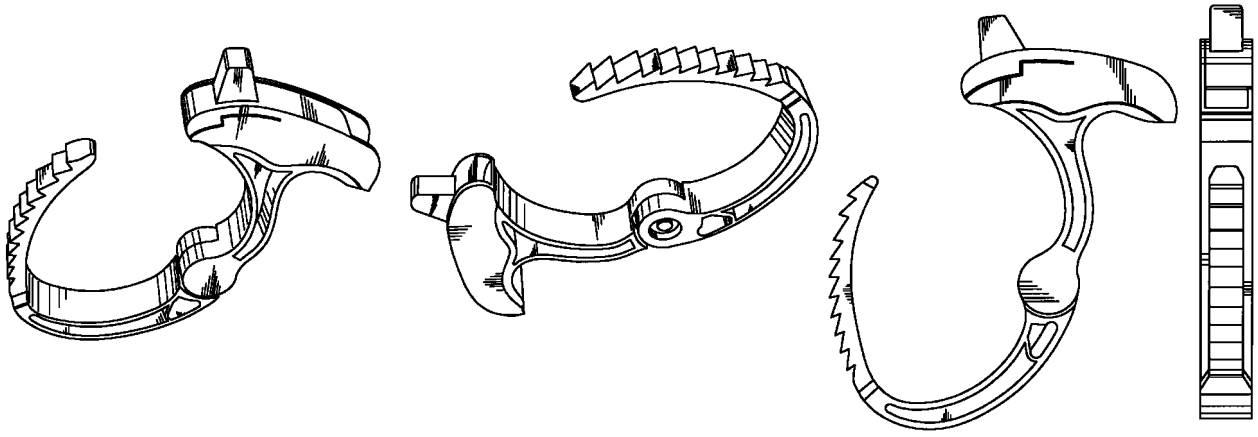

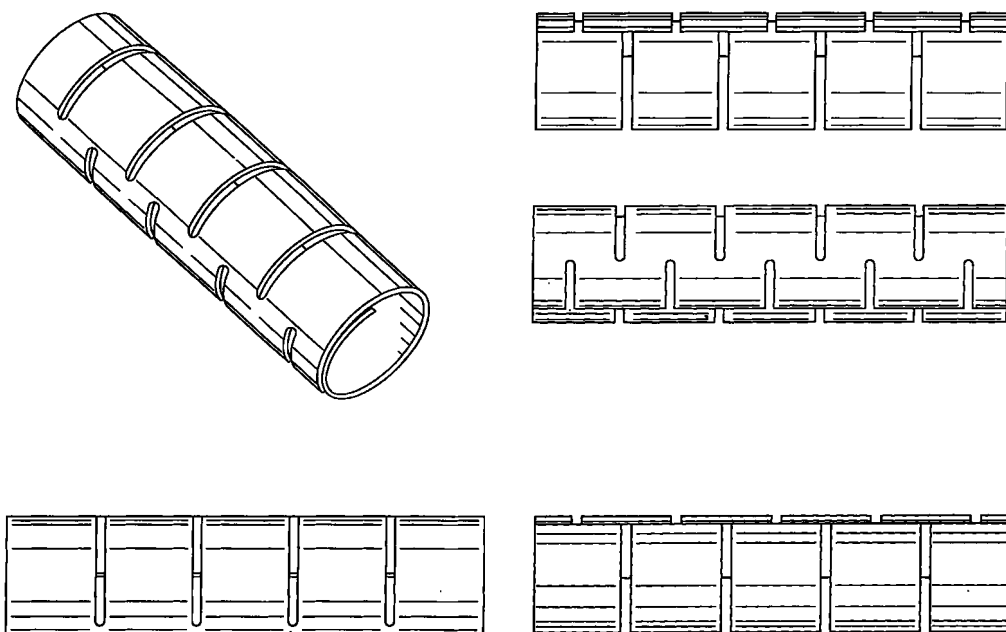

Løbenr. 4

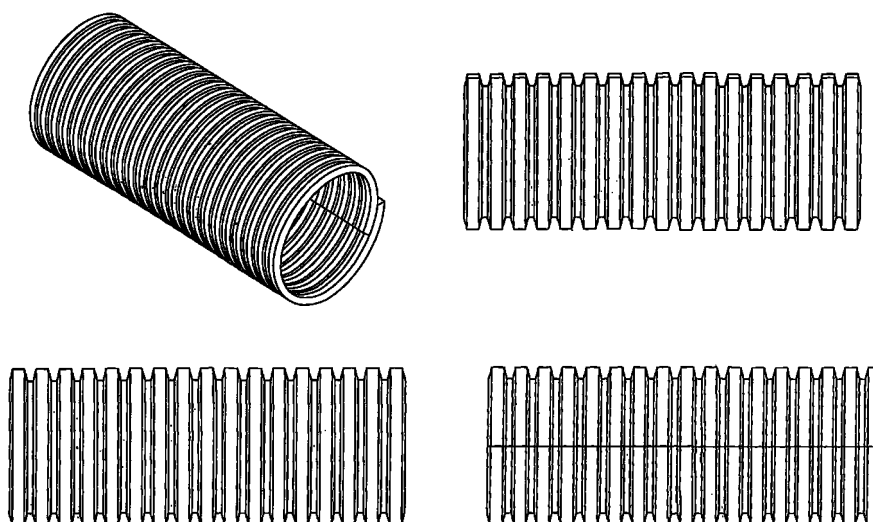

Løbenr. 5

(71) ANSØGER(E):
 (74) FULDMÆGTIG:
 (30) PRIORITET:
 (22) ANSØGNINGSDATO:
 (18) GYLDIG TIL:

Easy Products S.L., Calle Casino No. 2, ES-38620 San Miguel de Abona, Spanien
 Zacco Denmark A/S, Hans Bekkevolds Allé 7, 2900 Hellerup, Danmark
 2004-04-15 ES 158.212;2004-04-15 ES 158.213;2004-04-15 ES 158.212
 2004-07-01
 2009-07-01

(11) DR 2004 00255
(21) DA 2004 00291

(54) En skohylde til vægophæng

(51)-Cl.06 04



(71) ANSØGER(E):
(72) FREMBRINGER(E):
(22) ANSØGNINGSDATO:
(18) GYLDIG TIL:

Søren Olsen Textil ApS, Bjergholt 20, 6200 Aabenraa, Danmark
Søren Olsen Textil ApS, Bjergholt 20, 6200 Aabenraa, Danmark
2004-09-17
2009-09-17

(11) DR 2004 00256
(21) DA 2004 00305

(54) Et kabinet til afskærmning af el-måler

(51)-Cl.06 04

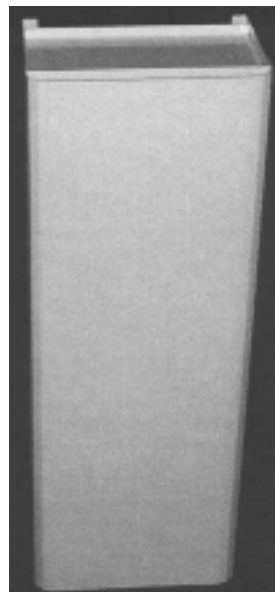
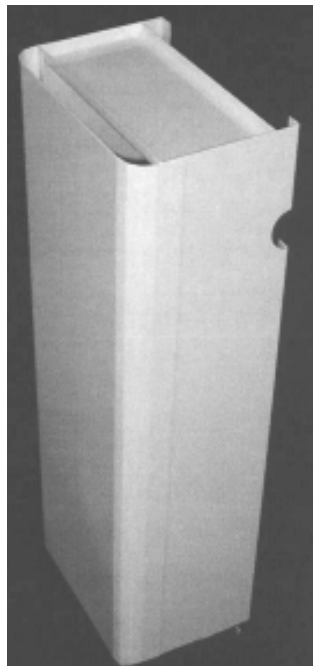

(71) ANSØGER(E):
(72) FREMBRINGER(E):
(22) ANSØGNINGSDATO:
(18) GYLDIG TIL:

HP-Design, Mørkhøjvej 138 F, st., 2730 Herlev, Danmark; Hanne Viig, Mørkhøjvej 138 F, st., 2730 Herlev, Danmark; Jens Viig, Mørkhøjvej 138 F, st., 2730 Herlev, Danmark; Peter Hartelius, Mørkhøjvej 138 F, st., 2730 Herlev, Danmark
HP-Design, Mørkhøjvej 138 F, st., 2730 Herlev, Danmark; Hanne Viig, Mørkhøjvej 138 F, st., 2730 Herlev, Danmark; Jens Viig, Mørkhøjvej 138 F, st., 2730 Herlev, Danmark; Peter Hartelius, Mørkhøjvej 138 F, st., 2730 Herlev, Danmark
2004-10-05
2009-10-05

(11) DR 2004 00257
(21) DA 2004 00311

(54) Adventskrans

(51)-Cl.11 05;26 01



(71) ANSØGER(E):
(22) ANSØGNINGSDATO:
(18) GYLDIG TIL:

TL Lyngså A/S, Østkystvejen 57, Lyngså, 9300 Sæby, Danmark
2004-10-09
2009-10-09

(11) DR 2004 00258
(21) DA 2004 00275

(54) En isskraber

(51)-Cl.08 03

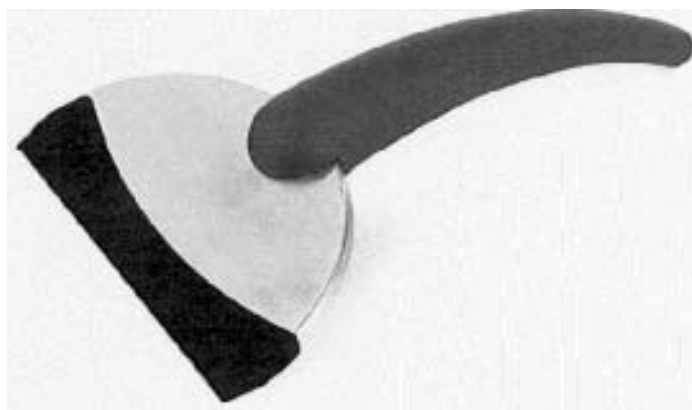

(71) ANSØGER(E):
(72) FREMBRINGER(E):
(22) ANSØGNINGSDATO:
(18) GYLDIG TIL:
(57) BEMÆRKNINGER

Herold A/S, Farvervej 1, 8800 Viborg, Danmark
Herold A/S, Farvervej 1, 8800 Viborg, Danmark
2004-09-03
2009-09-03
Farver

(11) DR 2004 00259
(21) DA 2004 00316

(54) 1-3) CD-holdere

(51)-Cl.06 04

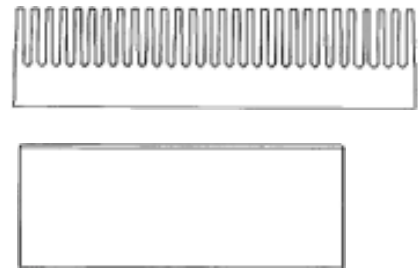
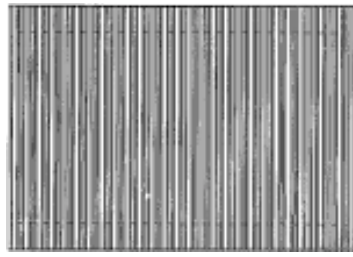
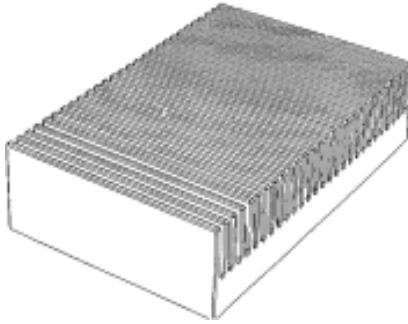

Løbenr. 1

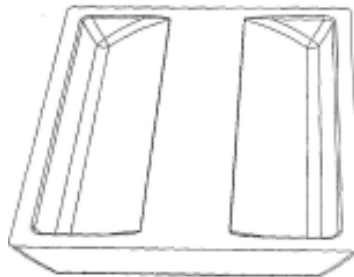
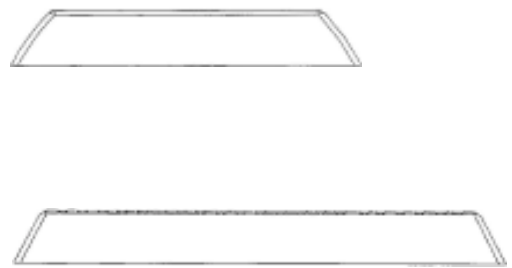
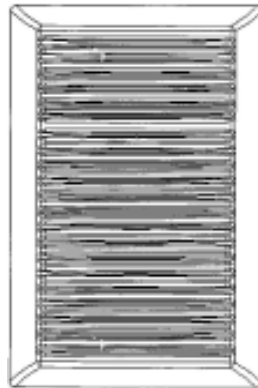
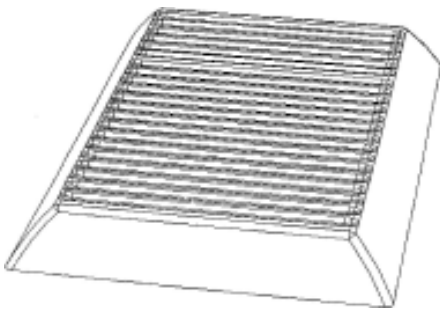

Løbenr. 2

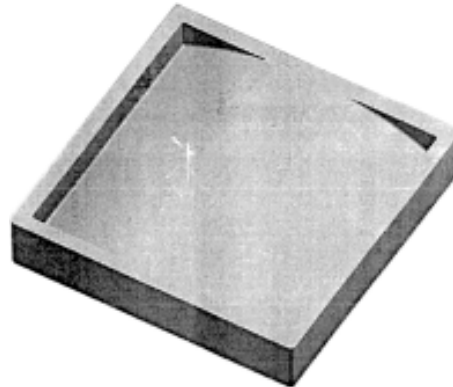
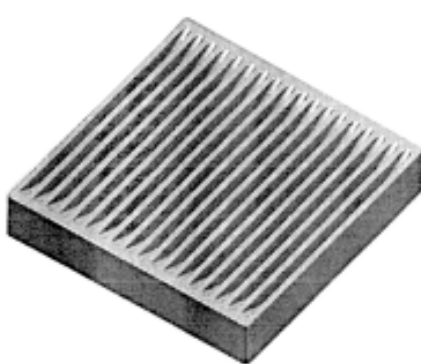

Løbenr. 3

(71) ANSØGER(E):

João Miguel Cardoso Prata dos Santos, Rue Rodrigo da Foseca, NO 101, 2nd fl. right, P-1250-190 Lisbon, Portugal

(74) FULDMÆGTIG:

Sandel, Løje & Wallberg, Frederiksgade 7, 1265 København K, Danmark

(30) PRIORITET:

2004-04-14 PT 181;2004-09-09 PT 256

(22) ANSØGNINGSDATO:

2004-10-12

(18) GYLDIG TIL:

2009-10-12

(11) DR 2004 00260
(21) DA 2004 00253

(54) En indretning til fastholdelse af fælge under reparation (51)-Cl.08 08



(71) ANSØGER(E):
(72) FREMBRINGER(E):
(22) ANSØGNINGSDATO:
(18) GYLDIG TIL:

F.K. Teknik/Design ApS, Industrivej 12, 5450 Otterup, Danmark
Jan Kreiberg, Ravnebjerggyden 81, Ravnebjerg, 5491 Blommenslyst, Danmark
2004-08-24
2009-08-24

(11) DR 2004 00261
(21) DA 2004 00121

(54) En vinholder

(51)-Cl.07 06

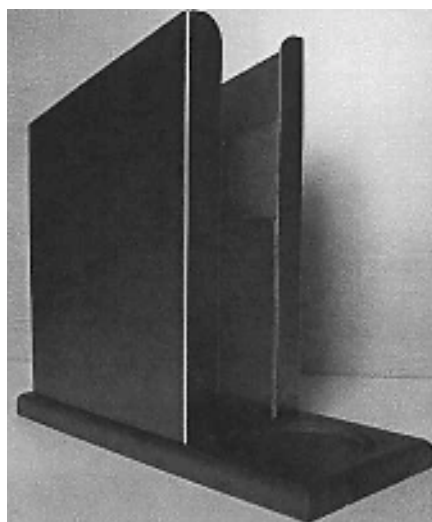
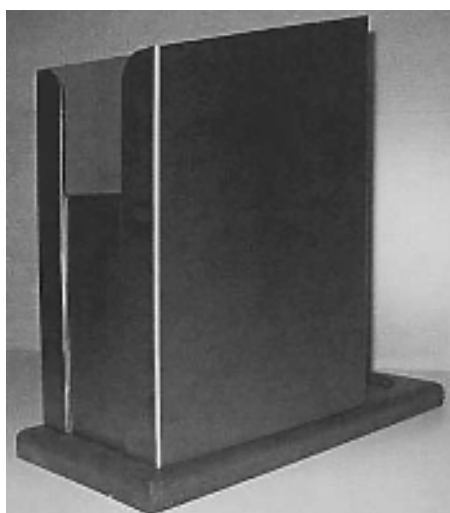

(71) ANSØGER(E):
(72) FREMBRINGER(E):
(22) ANSØGNINGSDATO:
(18) GYLDIG TIL:

Knud Skov Hansen, Nyborgvej 20, 5750 Ringe, Danmark
Knud Skov Hansen, Nyborgvej 20, 5750 Ringe, Danmark
2004-04-15
2009-04-15

(11) DR 2004 00262
(21) DA 2004 00122

(54) Et glas

(51)-Cl.07 01



(71) ANSØGER(E):
(74) FULDMÆGTIG:
(22) ANSØGNINGSDATO:
(18) GYLDIG TIL:

Pi-Design AG, Kantonsstrasse 100, CH-6234 Triengen, Schweiz
Gorrissen Federspiel Kierkegaard, H.C. Andersens Boulevard 12, 1553 København V, Danmark
2004-04-15
2009-04-15

(11) DR 2004 00263
(21) DA 2004 00125

(54) 1) Kande 2) karaffel

(51)-Cl.07 01

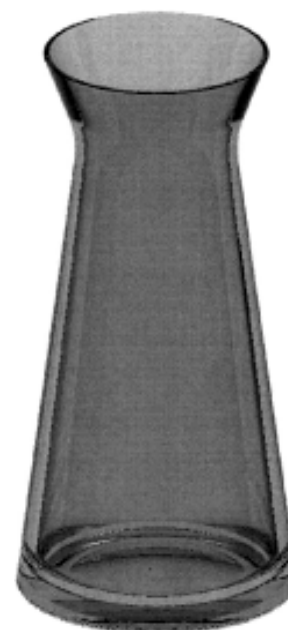

Løbenr. 1

Løbenr. 2

(71) ANSØGER(E):
(74) FULDMÆGTIG:
(22) ANSØGNINGSDATO:
(18) GYLDIG TIL:

Pi-Design AG, Kantonsstrasse 100, CH-6234 Triengen, Schweiz
Gorrissen Federspiel Kierkegaard, H.C. Andersens Boulevard 12, 1553 København V, Danmark
2004-04-16
2009-04-16

(11) DR 2004 00264
(21) DA 2004 00259

(54) En loftbaldakin

(51)-Cl.26 05

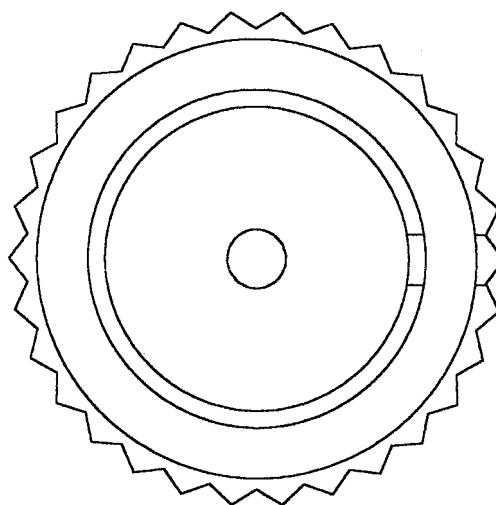

(71) ANSØGER(E):
(22) ANSØGNINGSDATO:
(18) GYLDIG TIL:

Nils Valentin, Kastrupkrogen 17, 4.tv., 2770 Kastrup, Danmark
2004-08-27
2009-08-27

(11) DR 2004 00265
(21) DA 2004 00271

(54) En holder til shotglas

(51)-Cl.07 99



(71) ANSØGER(E):
(72) FREMBRINGER(E):
(22) ANSØGNINGSDATO:
(18) GYLDIG TIL:

Mholger Deco v/Martin Slot Holgaard, Åparken 3, 7800 Skive, Danmark
Mholger Deco v/Martin Slot Holgaard, Åparken 3, 7800 Skive, Danmark
2004-08-30
2009-08-30

(11) DR 2004 00266
(21) DA 2004 00304

(54) En julestjerne

(51)-Cl.11 05



Detailafbildning

(71) ANSØGER(E):
(22) ANSØGNINGSDATO:
(18) GYLDIG TIL:

Mholger Deco v/Martin Slot Holgaard, Åparken 3, 7800 Skive, Danmark
2004-08-30
2009-08-30

(11) DR 2004 00267
(21) DA 2004 00279

(54) Et ark til alarmsystem

(51)-Cl.19 08

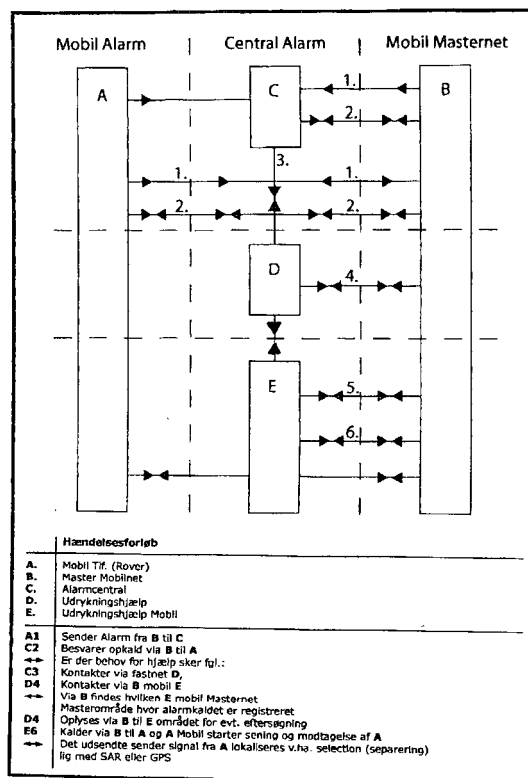

(71) ANSØGER(E):
(74) FULDMÆGTIG:
(22) ANSØGNINGSDATO:
(18) GYLDIG TIL:

Willy Palle Pedersen, Skovvangsvej 155, 2. -6, 8200 Århus N, Danmark
Hans H. Haraldsted Ingeniør- og Handelsfirma, Ellegaardspark 19, 3520 Farum, Danmark
2004-09-08
2009-09-08

(11) DR 2004 00268
(21) DA 2004 00282

(54) En barneseng som kan stables

(51)-Cl.06 01

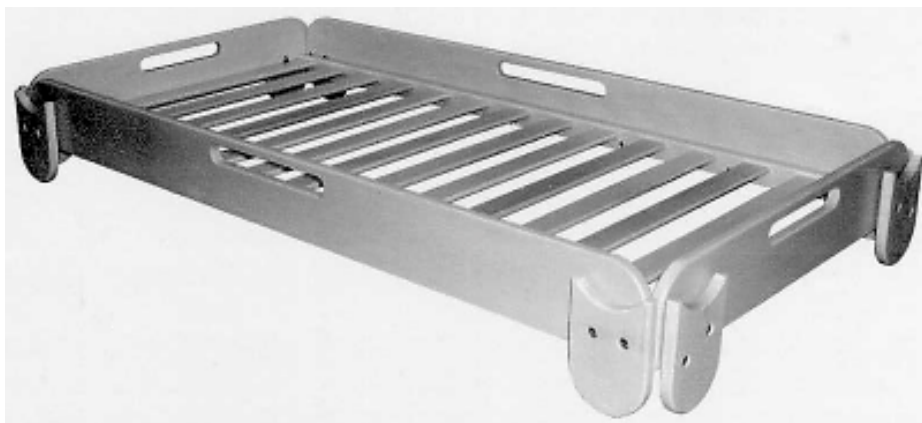

(71) ANSØGER(E):
(72) FREMBRINGER(E):
(22) ANSØGNINGSDATO:
(18) GYLDIG TIL:

Macons v/Marcus Tranbjerg, Risvej 58, 8660 Skanderborg, Danmark
Mogens Tranbjerg, Jomsborgvej 5, 9740 Jerslev J, Danmark
2004-09-14
2009-09-14

(11) DR 2004 00269
(21) DA 2004 00127

(54) En forpart til et stetoskop

(51)-Cl.24 02

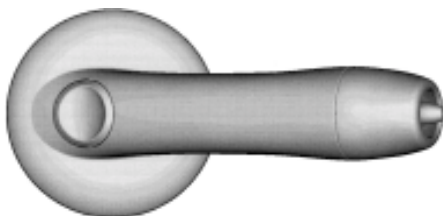
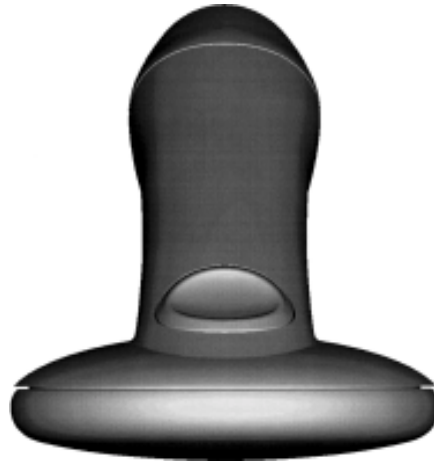

(71) ANSØGER(E):
(74) FULDMÆGTIG:
(72) FREMBRINGER(E):

Bang & Olufsen Medicom A/S, Gimsinglundvej 20, 7600 Struer, Danmark
Sandel, Løje & Wallberg, Frederiksgade 7, 1265 København K, Danmark
Sven E. Poulsen, c/o Bang & Olufsen Medicom A/S, Gimsinglundvej 20, 7600 Struer, Danmark; Bjørn K.
Andersen, c/o Bang & Olufsen Medicom A/S, Gimsinglundvej 20, 7600 Struer, Danmark; Tina Holm Sørensen,
Thorvaldsensgade 17, 3tv, 8000 Århus C, Danmark; Craig D. Oster, 3M Center, Build. 270-4N-01, St. Paul,
Minnesota US-55144-1000, USA

(22) ANSØGNINGSDATO:
(18) GYLDIG TIL:

2004-04-19
2009-04-19

(11) DR 2004 00270
(21) DA 2004 00131

(54) 1-2) fade 3-4) skåle

(51)-Cl.07 01

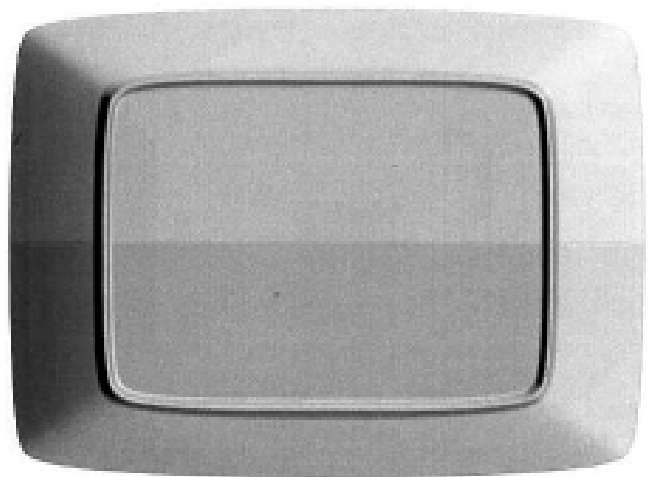
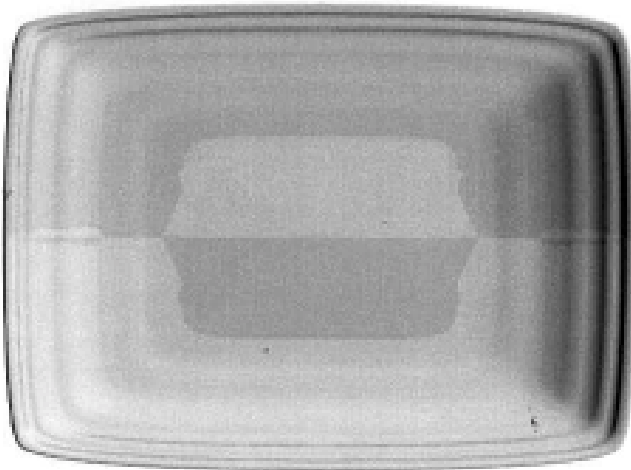
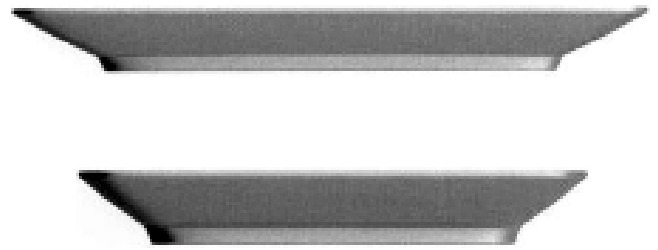

Løbenr. 1

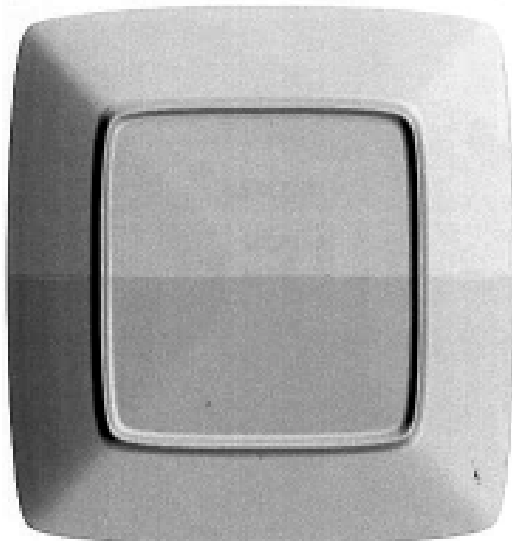

Løbenr. 2

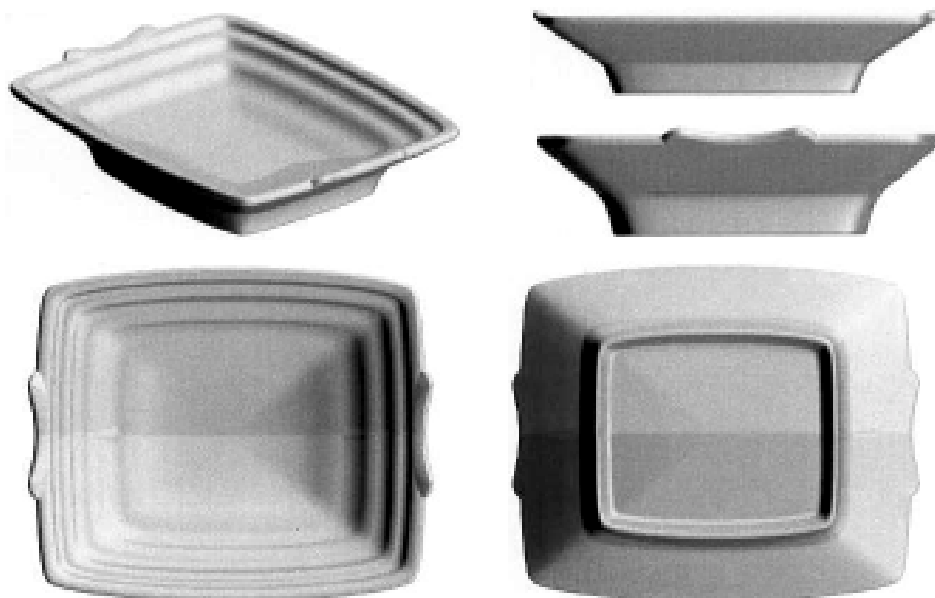

Løbenr. 3



Løbenr. 4

(71) ANSØGER(E):
(74) FULDMÆGTIG:
(22) ANSØGNINGSDATO:
(18) GYLDIG TIL:

Pi-Design AG, Kantonsstrasse 100, CH-6234 Triengen, Schweiz
Gorrissen Federspiel Kierkegaard, H.C. Andersens Boulevard 12, 1553 København V, Danmark
2004-04-22
2009-04-22

(11) DR 2004 00271
(21) DA 2004 00301

(54) Et armbåndsur

(51)-Cl.10.02

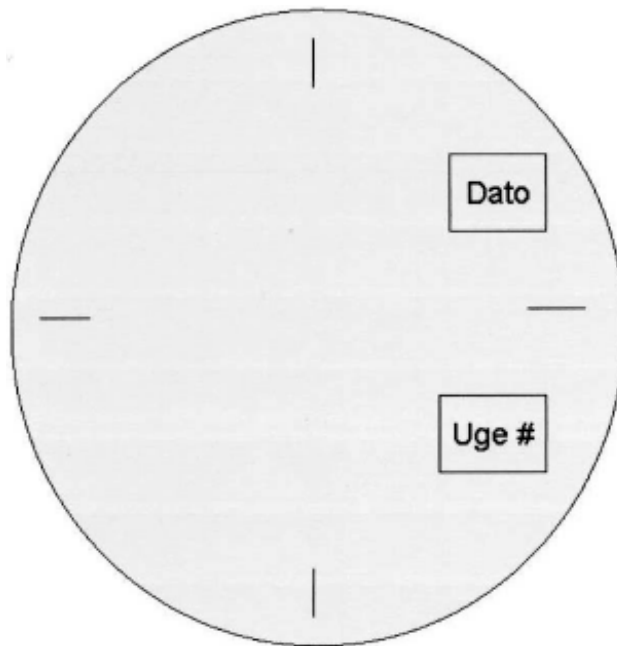

(71) ANSØGER(E):

Hans Henrik Jensen, Nordlundsvej 49, 2650 Hvidovre, Danmark; Gurli Vittrup, Nordlundsvej 49, 2650 Hvidovre, Danmark

(22) ANSØGNINGSDATO:

2004-10-01

(18) GYLDIG TIL:

2009-10-01

Offentligt tilgængelige designansøgninger og -registreringer

Akterne i nedenstående ansøgninger eller registreringer er tilgængelige for enhver, jf. § 21, stk. 2, i designlov nr. 1259 af 20. december 2000.

Klasse 6

Møbler og andre boligudstyrsartikler

(21) DA 2004 00316
(71) ANSØGER(E):

(54) 1-3) CD-holdere
João Miguel Cardoso Prata dos Santos, Rue Rodrigo da Foseca, NO 101, 2nd fl. right, P-1250-190 Lisbon, Portugal
2004-04-14 PT 181;2004-09-09 PT 256
2004-10-12

(30) PRIORITET:
(22) ANSØGNINGSDATO:

Klasse 7

Husholdningsartikler (ikke indeholdt i andre klasser)

(21) DA 2004 00121
(71) ANSØGER(E):
(22) ANSØGNINGSDATO:

(54) En vinholder
Knud Skov Hansen, Nyborgvej 20, 5750 Ringe, Danmark
2004-04-15

(21) DA 2004 00122
(71) ANSØGER(E):
(22) ANSØGNINGSDATO:

(54) Et glas
Pi-Design AG, Kantonsstrasse 100, CH-6234 Triengen, Schweiz
2004-04-15

(21) DA 2004 00125
(71) ANSØGER(E):
(22) ANSØGNINGSDATO:

(54) 1) Kande 2) karaffel
Pi-Design AG, Kantonsstrasse 100, CH-6234 Triengen, Schweiz
2004-04-16

(21) DA 2004 00131
(71) ANSØGER(E):
(22) ANSØGNINGSDATO:

(54) 1-2) fade 3-4) skåle
Pi-Design AG, Kantonsstrasse 100, CH-6234 Triengen, Schweiz
2004-04-22

Klasse 24

Medicinal- og laboratorieudstyr

(21) DA 2004 00127
(71) ANSØGER(E):
(22) ANSØGNINGSDATO:

(54) En forpart til et stetoskop
Bang & Olufsen Medicom A/S, Gimsinglundvej 20, 7600 Struer, Danmark
2004-04-19

Fornyelse af designregistreringer

Fornyelse af registreringer foretaget i medfør af § 23, stk. 1, i designlov nr. 1259 af 20. december 2000.

(11) Registreringsnummer

(18) Gyldig til

DR 2004 00259

20091012

Mønster

Ændringer

Ændringer vedrørende retten til mønstret, mønsterhavers navn, bopæl, fulm. m.v.

Overdragelser:

(11) MR 1998 00903

Til: (71) Dan-Foam ApS, Holmelund 43, 5560 Aarup, Danmark

(11) MR 2000 00535

Til: (71) Dan-Foam ApS, Holmelund 43, 5560 Aarup, Danmark

(11) MR 2001 00816

Til: (71) Dan-Foam ApS, Holmelund 43, 5560 Aarup, Danmark

Navneændringer:

(11) MR 1994 00352

Til: (71) Aventis Pharma S.A., 20, Avenue Raymond Aron, F-92160 Antony, Frankrig

Ændring af fuldmægtigoplysninger:

(11) MR 1995 00543

Til: (74) Awapatent A/S, Teglholt Allé 13, 4. sal, 2450 København SV, Danmark

(11) MR 1995 00543

Til: (74) Awapatent A/S, Teglholt Allé 13, 4. sal, 2450 København SV, Danmark

(11) MR 1995 00560

Til: (74) Sandel, Løje & Wallberg, Frederiksgade 7, 1265 København K, Danmark

(11) MR 1995 00561

Til: (74) Sandel, Løje & Wallberg, Frederiksgade 7, 1265 København K, Danmark

(11) MR 1995 00618

Til: (74) Awapatent AB, Box 5117, SE-200 71 Malmö, Sverige

(11) MR 1995 00900

Til: (74) Chas. Hude A/S, H.C. Andersens Boulevard 33, 1780 København V, Danmark

(11) MR 2000 00019

Til: (74) Awapatent A/S, Teglholt Allé 13, 4. sal, 2450 København SV, Danmark

(11) MR 2000 00646

Til: (74) Chas. Hude A/S, H.C. Andersens Boulevard 33, 1780 København V, Danmark

Fornyelse af mønsterregistreringer

Fornyelse af registreringer foretaget i medfør af lov om mønstre nr. 218 af 27. maj 1970.

(11) Registreringsnummer	(18) Gyldig til
MR 1995 00486	20091125
MR 1995 00487	20091125
MR 2000 00626	20091125
MR 2000 00429	20091124
MR 2000 00289	20091008
MR 2002 00277	20091021
MR 2000 00680	20090921
MR 2000 00681	20090921
MR 1995 00561	20091219
MR 1995 00560	20091219
MR 2000 00994	20091223
MR 2000 00534	20091005
MR 2000 01029	20091229
MR 2000 00369	20091101
MR 2001 00502	20091022
MR 1995 01027	20091124
MR 1995 01285	20090916
MR 1995 00885	20091010
MR 1995 00873	20091010
MR 1995 00884	20091010
MR 1995 00879	20091010
MR 1995 00878	20091010
MR 1995 00881	20091010
MR 1995 00880	20091010
MR 1995 00883	20091010
MR 1995 00877	20091010
MR 1995 00875	20091010
MR 1995 00872	20091010
MR 1995 00886	20091010
MR 1995 00882	20091010
MR 1995 00874	20091010
MR 1995 00876	20091010
MR 2000 00795	20091103
MR 2000 00538	20091028
MR 1995 00479	20091031
MR 1995 00797	20091028
MR 1995 00618	20091130
MR 1995 01224	20091216
MR 1995 01278	20091214
MR 2001 00032	20091117
MR 1995 00214	20091017
MR 1995 00211	20091017
MR 1995 00212	20091017
MR 1995 00213	20091017
MR 1995 01275	20091025
MR 1995 01274	20091025
MR 1995 00426	20090914
MR 1995 00437	20091027
MR 2000 00746	20091029
MR 2000 00581	20090421
MR 2000 00563	20091020
MR 1995 00980	20091111
MR 1995 00739	20091123
MR 1995 00485	20091123
MR 2000 00329	20091103
MR 2000 00599	20091111
MR 2000 00600	20091111
MR 2000 00601	20091111
MR 1995 00856	20091101
MR 2000 00722	20091029
MR 2000 00535	20091004
MR 2000 00576	20100113
MR 1995 00441	20091130

Udslettelser af registreringer

Udslettelser af registreringer foretaget i medfør af lov om mønstre nr. 218 af 27. maj 1970.

(11)MR 1995 00279
(11)MR 1995 00794
(11)MR 1995 00795
(11)MR 1995 00796
(11)MR 1995 00662
(11)MR 1995 00436
(11)MR 1999 00704
(11)MR 1999 00705
(11)MR 1999 01138
(11)MR 1999 01139
(11)MR 1999 00907
(11)MR 1999 00908
(11)MR 1999 00909
(11)MR 1999 01142
(11)MR 1999 00815
(11)MR 1999 01211
(11)MR 1999 01213
(11)MR 1999 01214
(11)MR 1999 00940
(11)MR 1999 00912
(11)MR 1999 01066
(11)MR 1999 01067
(11)MR 1999 00816
(11)MR 1999 01215
(11)MR 2000 00059
(11)MR 2000 00060
(11)MR 1999 01224
(11)MR 1999 00941
(11)MR 1999 01156
(11)MR 1999 00914
(11)MR 1999 00915
(11)MR 1999 01159
(11)MR 1999 01163
(11)MR 1999 00861
(11)MR 1999 01165
(11)MR 1999 01167
(11)MR 2000 00008
(11)MR 1999 01169
(11)MR 1999 01022
(11)MR 1999 01170
(11)MR 1999 01023
(11)MR 1999 01068
(11)MR 1999 00765
(11)MR 1999 01208
(11)MR 1999 01259
(11)MR 2000 00420
(11)MR 2000 01041
(11)MR 2000 00481
(11)MR 2000 00536
(11)MR 2000 01040

WIPO Standard 80

INID-koder

Internationally agreed Numbers for the Identification of (bibliographic) data (INID)

- (11) Serial number of the registration
- (15) Date of the registration/Date of the renewal
- (17) Expected duration of the registration/renewal
- (18) Expected expiration date of the registration/renewal
- (21) Serial number of the application
- (22) Date of filing of the application
- (23) Name and place of exhibition, and date on which the industrial design was first exhibited there (Exhibition priority date)
- (24) Date from which the industrial design right has effect
- (29) Indication of the form in which the industrial design is filed, e.g. as a reproduction of the industrial design or as a specimen thereof
- (30) Data relating to priority under the Paris Convention
- (43) Date of publication of the industrial design before examination
- (44) Date of publication of the industrial design after examination but before registration
- (45) Date of publication of the registered industrial design
- (46) Date of expiration of deferment
- (51) International Classification for Industrial Designs (class and subclass of the Locarno Classification)
- (54) Designation of article(s) or product(s) covered by the industrial design or title of the industrial design
- (55) Reproduction of the industrial design (e.g., drawing, photograph) and explanations relating to the reproduction
- (57) Description of characteristic features of the industrial design including indication of colors
- (58) Date of recording of any kind of amendment in the Register
- (62) Serial number(s) and, if available, filing date(s) of application(s), registration(s) or document(s) related by division
- (66) Serial number(s) of the application or the registration of the design(s), which is(are) a variant(s) of the present one
- (71) Name(s) and address(es) of the applicant(s)
- (72) Name(s) of the creator(s) if known to be such
- (73) Name(s) and address(es) of the owner(s)
- (74) Name(s) and address(es) of the representative(s)

Domestic Codes for the Identification of Data

- (DL) Data concerning license
- (DP) Data concerning pawning

Internationalt vedtagne Numre til Identifikation af Data (INID)

- Registreringsnummer
- Registreringsdato/fornyelsesdato
- Forventet registreringsperiode/fornyelsesperiode
- Forventet udløbsdato for registrering/fornyelse
- Ansøgningsnummer
- Ansøgningsdato
- Udstillingsnavn og -sted og dato for første udstilling (udstillingsprioritetsoplysninger)
- Indleveringsdato
- Angivelse af i hvilken form designet er indleveret, fx som en afbildning af designet eller som en model heraf
- Oplysninger om prioritet efter Pariserkonventionen
- Dato for offentlig tilgængelighed
- Bekendtgørelsesdato for ansøgningen
- Offentliggørelse af registreringen
- Udsættelsesdato
- International klassifikation af design (klasser og underklasser i Locarno Klassifikationen)
- Vareangivelse/produktangivelse
- Afbildninger af designet (fx tegninger, fotografier) og forklaringer vedrørende afbildningerne
- Beskrivelse af karakteristiske træk vedr. designet, herunder angivelse af farver
- Dato for tilførsel til registret
- Nummer på hovedansøgning eller udskilt ansøgning
- Numre på beslægtede ansøgninger
- Ansøgners navn og -adresse
- Frembringers/designers navn og adresse
- Indehavernavn og -adresse
- Fuldægtignavn og -adresse

Interne koder til identifikation af data

- Licensoplysninger
- Pantoplysninger
- Oplysninger om konkurs