



PATENT- OG VAREMÆRKESTYRELSEN

# Dansk Design- tidende

## Indholdsfortegnelse

### Designsager

Offentliggørelse af designregistreringer .....	268
Offentligt tilgængelige designansøgninger .....	285

### Mønstersager

Ændringer til mønstre .....	288
Fornyelse af mønsterregistreringer .....	289
Udslettelse af mønsterregistreringer .....	290
Inid .....	291

Dansk Designtidende kan rekvireres som papirkopi for kr. 150 stk. på tlf. 43 50 85 35

Ansvarlig for redaktion: Keld Nymann Jensen  
Udgives af Patent- og Varemærkestyrelsen, Helgeshøj Allé 81, 2630 Tåstrup, tlf. 43 50 80 00

ISSN 1601-7374

Design

## Offentliggørelse af designregistreringer

Enhver kan anmode om hel- eller delvis udslettelse af en registrering (administrativ prøvning), jf. § 25 i designlov nr. 1259 af 20. december 2000. En model af designet kan ses i Patent- og Varemærkestyrelsen, hvis det er offentliggjort, at en model er indleveret til styrelsen. Det er anført, hvis et design er registreret i farve.

(11) DR 2004 00145  
(21) DA 2004 00069

(54) En indretning til tandregulering

(51)-Cl.24 02

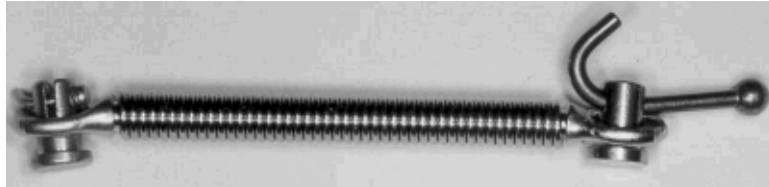

(71) ANSØGER(E):  
(72) FREMBRINGER(E):  
(22) ANSØGNINGSDATO:  
(18) GYLDIG TIL:

Swadesh Kumar, Utsiktsvn. 36, 2200 Kongsvinger, Norge  
Swadesh Kumar, Utsiktsvn. 36, 2200 Kongsvinger, Norge  
2004-03-03  
2009-03-03

---

(11) DR 2004 00146  
(21) DA 2003 00484

(54) 1-2) Løftesøjler, især til højdeindstillelige borde  
3-5) lineære aktuatorer

(51)-Cl.06 06;15 99



Løbenr. 1



Løbenr. 2

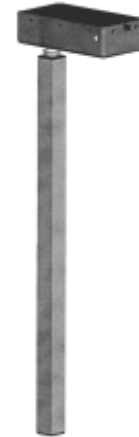

Løbenr. 3

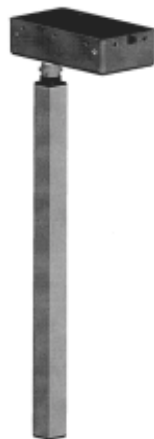

Løbenr. 4



Løbenr. 5



(71) ANSØGER(E):  
(74) FULDMÆGTIG:  
(72) FREMBRINGER(E):  
(30) PRIORITET:  
(22) ANSØGNINGSDATO:  
(18) GYLDIG TIL:

Linak A/S, Smedevænget 8, Guderup, 6430 Nordborg, Danmark  
Linak A/S, Patentafdelingen, Kornblomstvej 45, 9100 Aalborg, Danmark  
Norbert Klinke, Sønder Kettingsskov 19, 6440 Augustenborg, Danmark; Christian Platz, Hørregårdsvej 12, 6100 Haderslev, Danmark  
2003-05-06 DK DA 2003 00253  
2003-11-06  
2008-11-06

(11) DR 2004 00147  
(21) DA 2003 00528

(54) En ergonomisk pude til træning af nakke og øvre ryg (51)-Cl.06 09;24 99

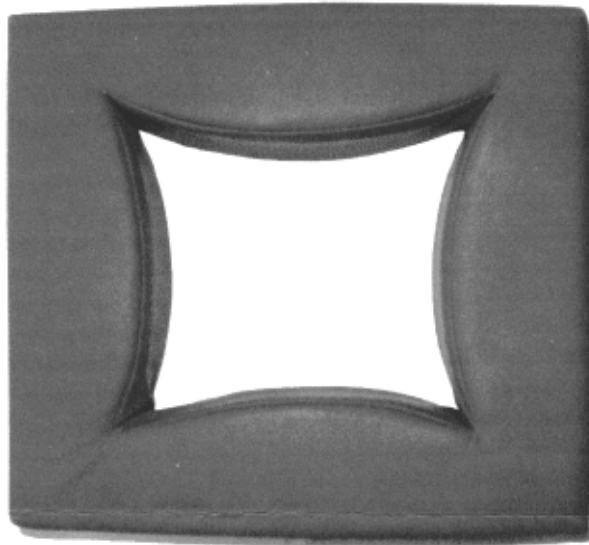

(71) ANSØGER(E):

Poul Vestergaard Nielsen, Randersvej 53. 1, 8200 Århus N, Danmark; Mia Christensen, Sønder Alle 28, s.tv, 8000 Århus C, Danmark; Peter Walls, Søndervangen 68, v14, 8260 Viby J, Danmark; Michael Madirazza, Jærgårdsgade 10, 2, 8000 Århus C, Danmark

(74) FULDMÆGTIG:

Michael Madirazza, Jærgårdsgade 10, 2, 8000 Århus C, Danmark

(72) FREMBRINGER(E):

Maya Madirazza, Hjulbjergvej 50 A, 8270 Højbjerg, Danmark

(22) ANSØGNINGSDATO:

2003-12-17

(18) GYLDIG TIL:

2008-12-17

(11) DR 2004 00148  
(21) DA 2003 00507

(54) En plasmaskærm

(51)-Cl.14 03

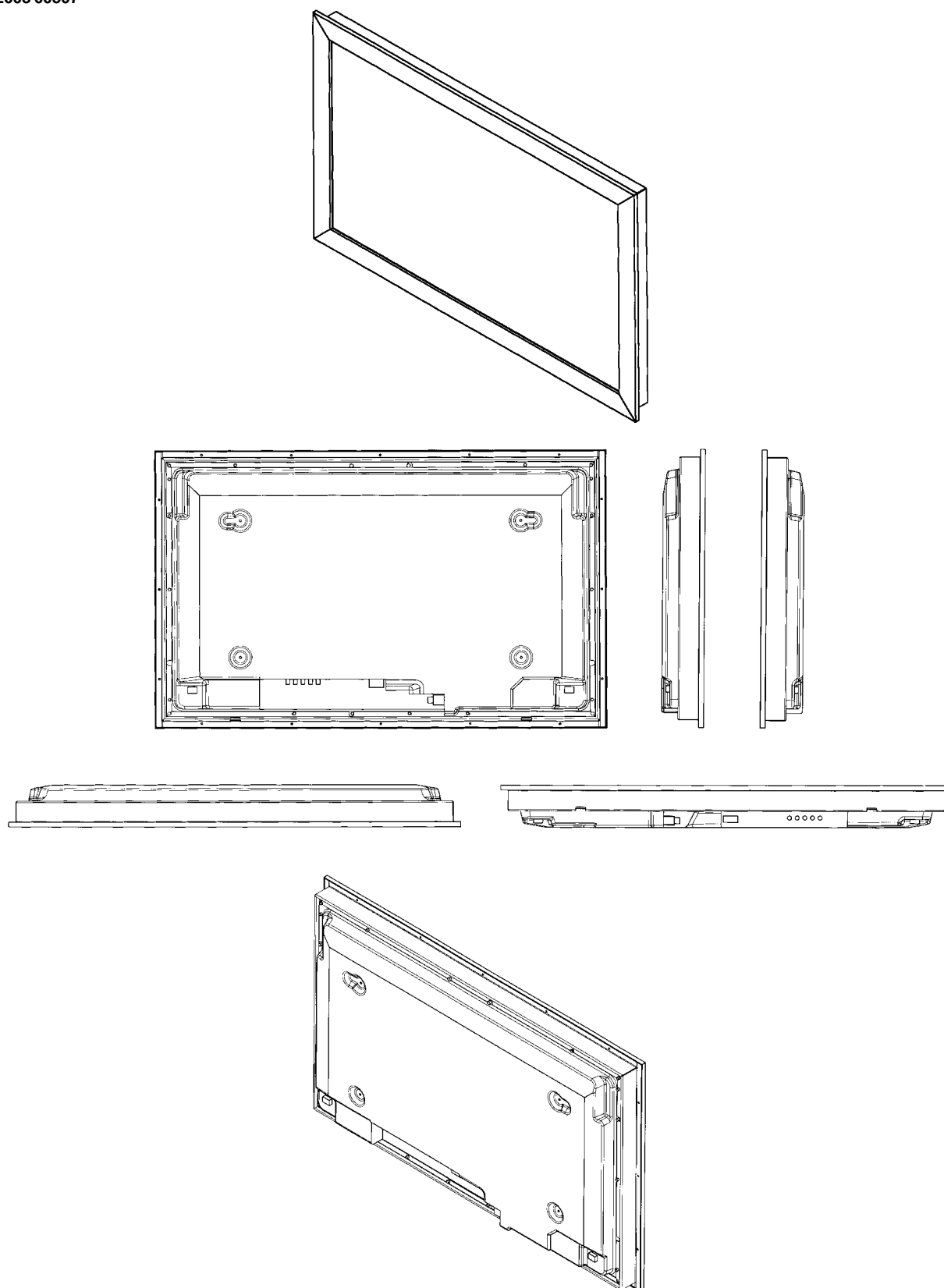

(71) ANSØGER(E):  
(74) FULDMÆGTIG:  
(72) FREMBRINGER(E):  
(22) ANSØGNINGSDATO:  
(18) GYLDIG TIL:

Bang & Olufsen A/S, Peter Bangsvej 15, 7600 Struer, Danmark  
Sandel, Løje & Wallberg, Frederiksgade 7, 1265 København K, Danmark  
David Levis, Store Kongensgade 110C, 1264 København K, Danmark  
2003-11-25  
2008-11-25

(11) DR 2004 00149  
(21) DA 2004 00126

(54) En terning til undervisningsbrug

(51)-Cl.19 07



(71) ANSØGER(E):  
(72) FREMBRINGER(E):  
(22) ANSØGNINGSDATO:  
(18) GYLDIG TIL:  
(29) BEMÆRKNINGER  
(57) BEMÆRKNINGER

Mediationcenter A/S, Carolinevej 2A, 2900 Hellerup, Danmark  
Mediationcenter A/S, Carolinevej 2A, 2900 Hellerup, Danmark  
2004-04-20  
2009-04-20  
Model  
Farver

(11) DR 2004 00150  
(21) DA 2003 00509

(54) En lysestage

(51)-Cl.26 01

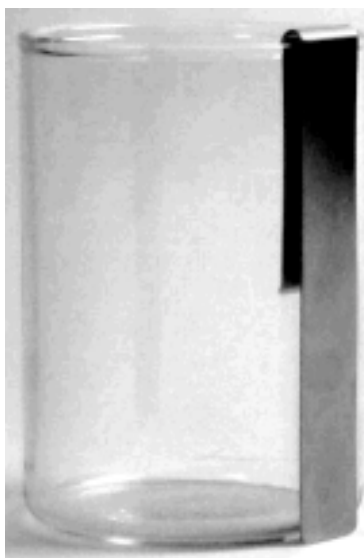

(71) ANSØGER(E):  
(74) FULDMÆGTIG:  
(22) ANSØGNINGSDATO:  
(18) GYLDIG TIL:

Designers Company ApS, Kongevejen 2, 3480 Fredensborg, Danmark  
Sandel, Løje & Wallberg, Frederiksgade 7, 1265 København K, Danmark  
2003-11-28  
2008-11-28

(11) DR 2004 00151  
(21) DA 2004 00168

(54) 1-2) Brønddæksler

(51)-Cl.25 02

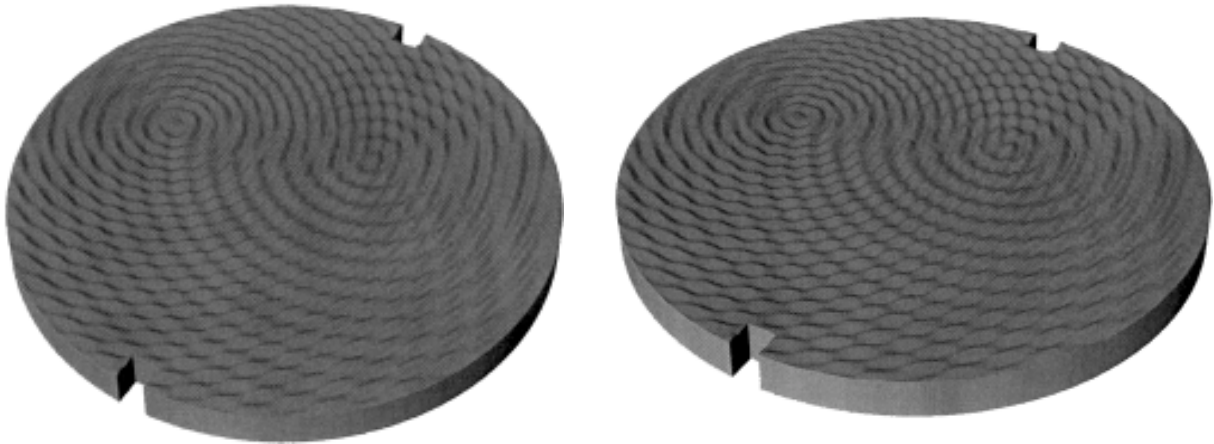

Løbenr. 1

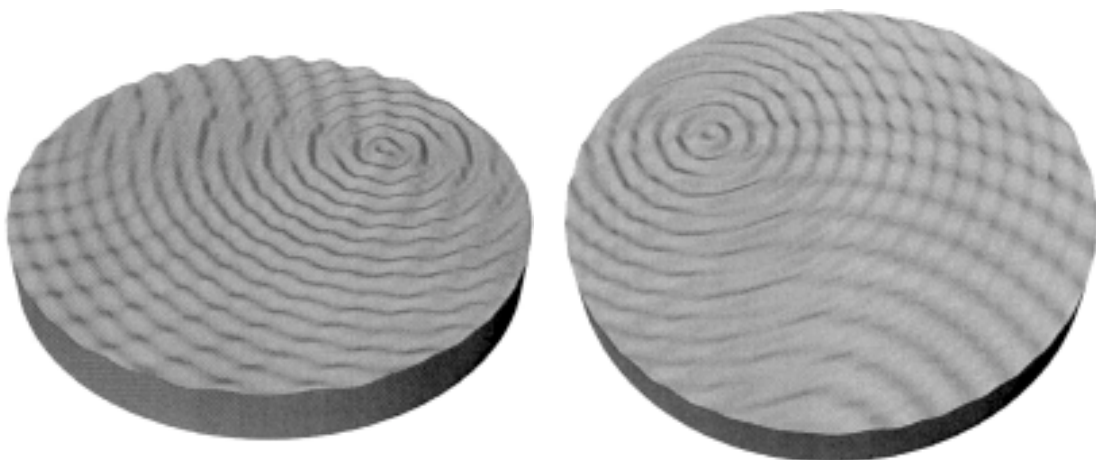

Løbenr. 2

(71) ANSØGER(E):  
(74) FULDMÆGTIG:  
(72) FREMBRINGER(E):  
(22) ANSØGNINGSDATO:  
(18) GYLDIG TIL:

Vejle Kommune, Teknisk Forvaltning, Kirketorvet 22, 7100 Vejle, Danmark  
Johan Schlüter Advokatfirma I/S, Sundkrogsgade 9, 2100 København Ø, Danmark  
Henning Larsens Tegnestue A/S, Vesterbrogade 76, 1620 København V, Danmark  
2004-05-27  
2009-05-27

(11) DR 2004 00152  
(21) DA 2003 00512

(54) Et blodtryksmåleapparat

(51)-Cl.24 02



(71) ANSØGER(E):  
(74) FULDMÆGTIG:  
(72) FREMBRINGER(E):  
(22) ANSØGNINGSDATO:  
(18) GYLDIG TIL:

Bang & Olufsen Medicom A/S, Gimsinglundvej 20, 7600 Struer, Danmark  
Patent Tactics Georg Brock-Nannestad, Resedavej 40, 2820 Gentofte, Danmark  
Niels Toft Jørgensen, Ølbyvej 52, 2 tv., 7600 Struer, Danmark  
2003-12-01  
2008-12-01

(11) DR 2004 00153  
(21) DA 2004 00008

(54) En lygte

(51)-Cl.26 02

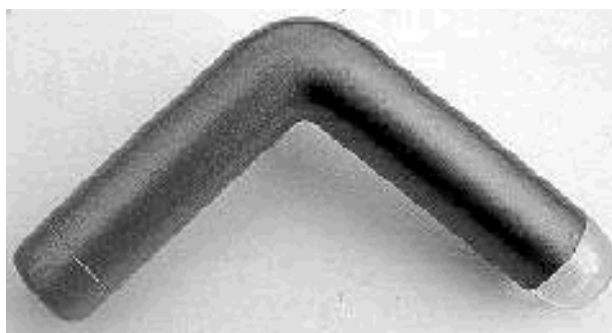

(71) ANSØGER(E):  
(22) ANSØGNINGSDATO:  
(18) GYLDIG TIL:

Niels Tessing Arkitekt, Prinsessegade 55, 5. tv, 1422 København K, Danmark  
2004-01-19  
2009-01-19

(11) DR 2004 00154  
(21) DA 2004 00161

(54) En lampe

(51)-Cl.26 05

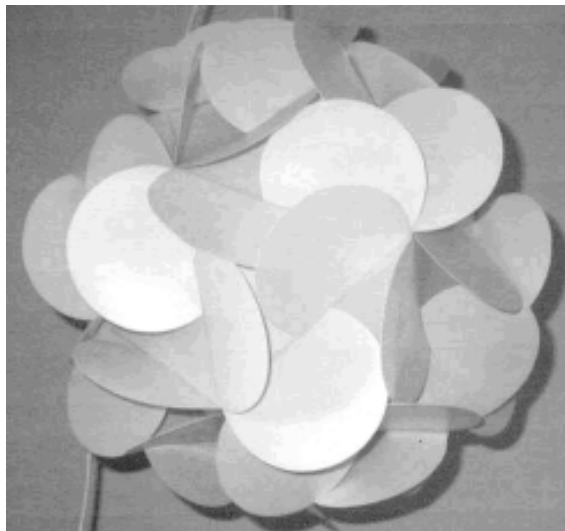

(71) ANSØGER(E):  
(72) FREMBRINGER(E):  
(22) ANSØGNINGSDATO:  
(18) GYLDIG TIL:

Habitus A/S, Jægervej 11, 2791 Dragør, Danmark  
Andreas Hansen, Maglevænget 6, 2920 Charlottenlund, Danmark  
2004-05-17  
2009-05-17

(11) DR 2004 00155  
(21) DA 2004 00171

(54) En stænklap

(51)-Cl.12 16



(71) ANSØGER(E):  
(74) FULDMÆGTIG:  
(72) FREMBRINGER(E):  
(22) ANSØGNINGSDATO:  
(18) GYLDIG TIL:

Scania CV Aktiebolag, S-151 87 Södertälje, Sverige  
Patentbureauet Magnus Jensens Eff., Frederiksborgvej 15, 3520 Farum, Danmark  
Helena Nilsson, Riddargatan 29 A, S-114 57 Stockholm, Sverige ; Anders Lundgren, Varvsvägen 15, S-151 39  
Södertälje, Sverige  
2004-06-01  
2009-06-01

(11) DR 2004 00156  
(21) DA 2004 00090

(54) 1) En forlygte 2) lampehus 3) linse til forlygte

(51)-Cl.12 16



Løbenr. 1

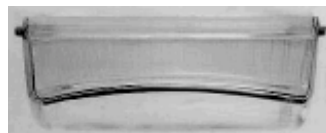
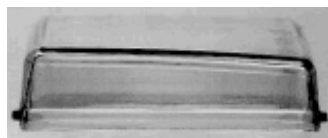
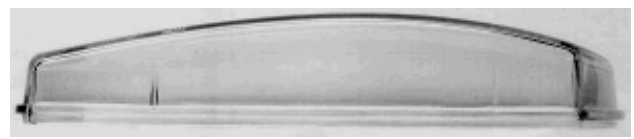
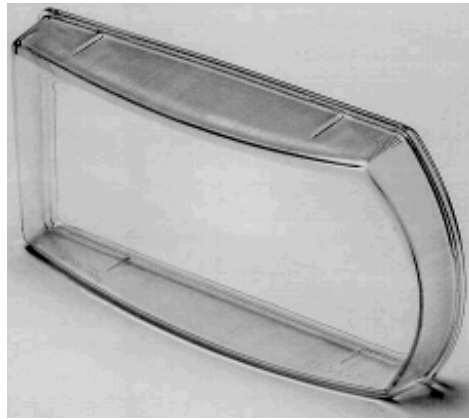

Løbenr. 2

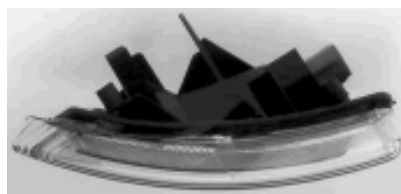
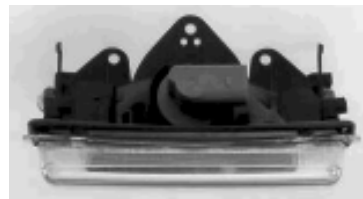
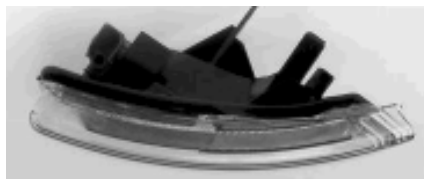
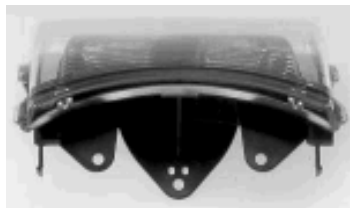
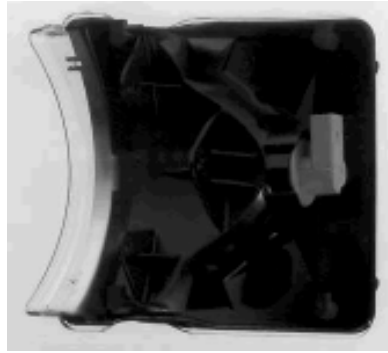
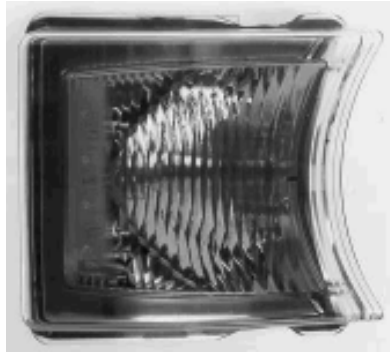

Løbenr. 3

(71) ANSØGER(E):  
(74) FULDMÆGTIG:  
(72) FREMBRINGER(E):  
(30) PRIORITET:  
(22) ANSØGNINGSDATO:  
(18) GYLDIG TIL:

Scania CV Aktiebolag, S-151 87 Södertälje, Sverige  
Patentbureauet Magnus Jensens Eff., Frederiksborgvej 15, 3520 Farum, Danmark  
Anders Lundgren, Varvsvägen 15, S-151 39 Södertälje, Sverige  
2003-12-02 SE 03-1062  
2004-03-09  
2009-03-09

(11) DR 2004 00157  
(21) DA 2004 00120

(54) Et pejsesæt

(51)-Cl.07 08

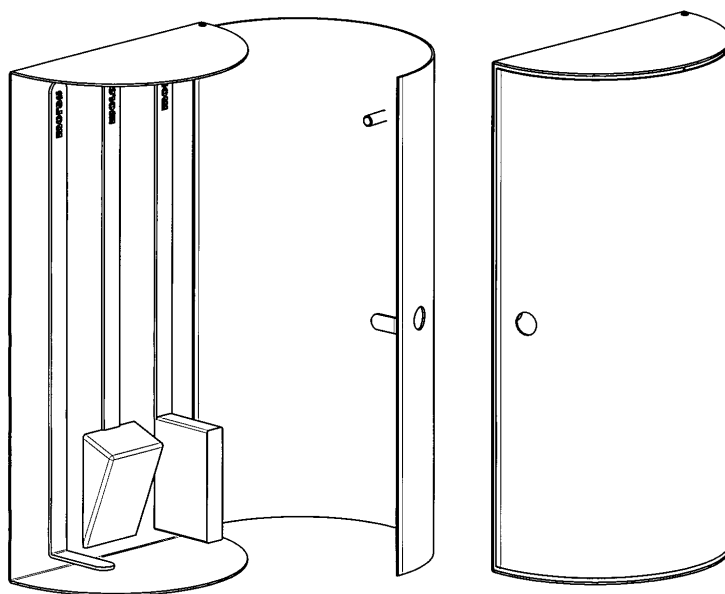

(71) ANSØGER(E):  
(72) FREMBRINGER(E):  
(22) ANSØGNINGSDATO:  
(18) GYLDIG TIL:

Morsø Jernstøberi A/S, Furvej 6, 7900 Nykøbing M, Danmark  
Karsten Aagaard, Strandparken 44, 7900 Nykøbing M, Danmark  
2004-04-15  
2009-04-15

(11) DR 2004 00158  
(21) DA 2003 00508

(54) 1-7) Hoveder til golfkøller

(51)-Cl.21 02

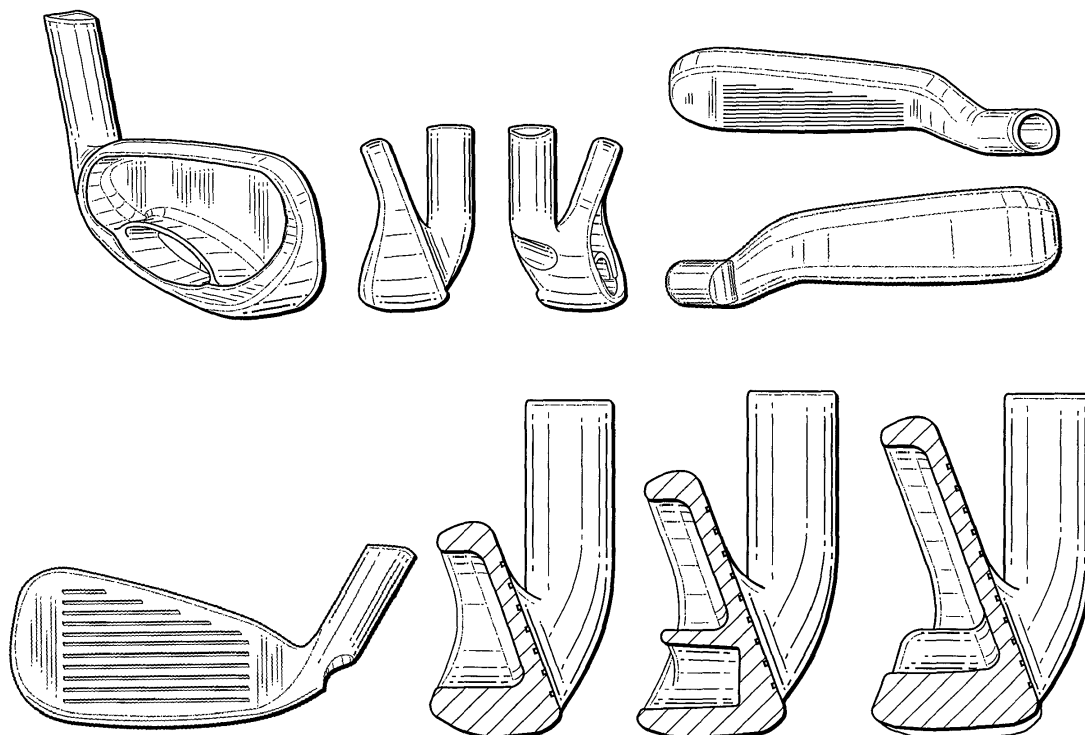

Løbenr. 1

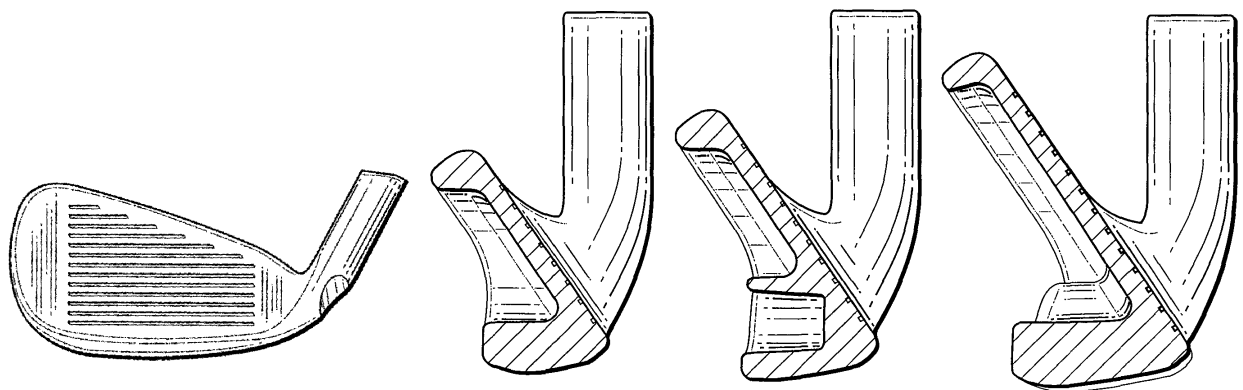
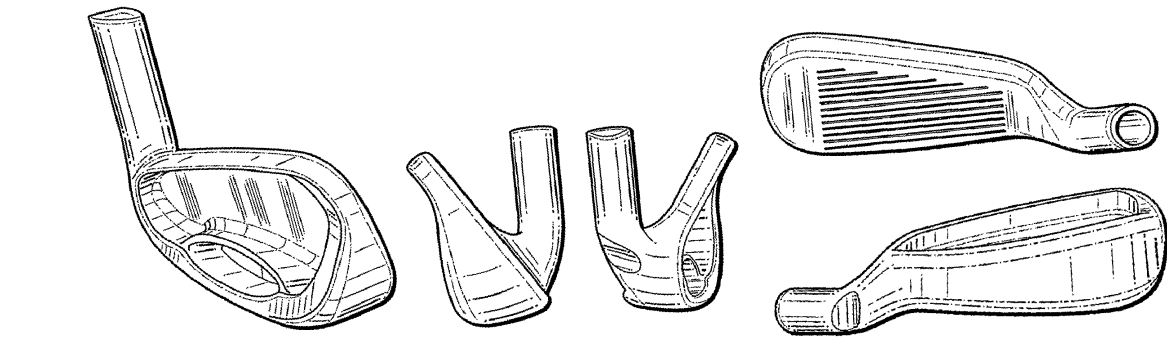

Løbenr. 2

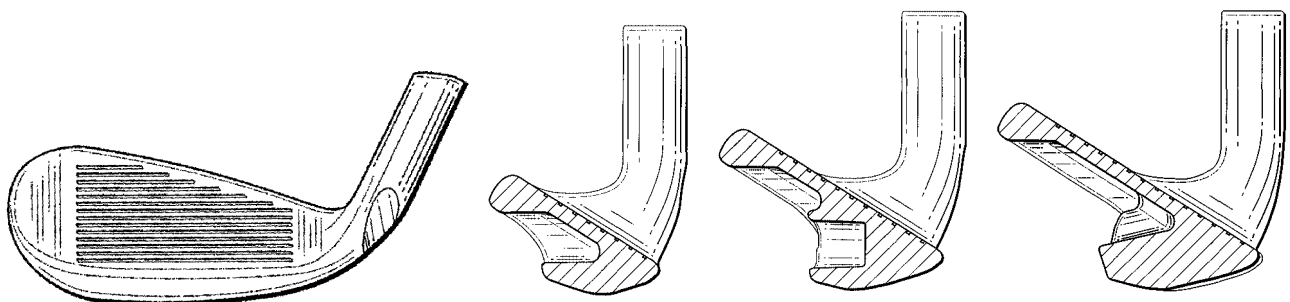
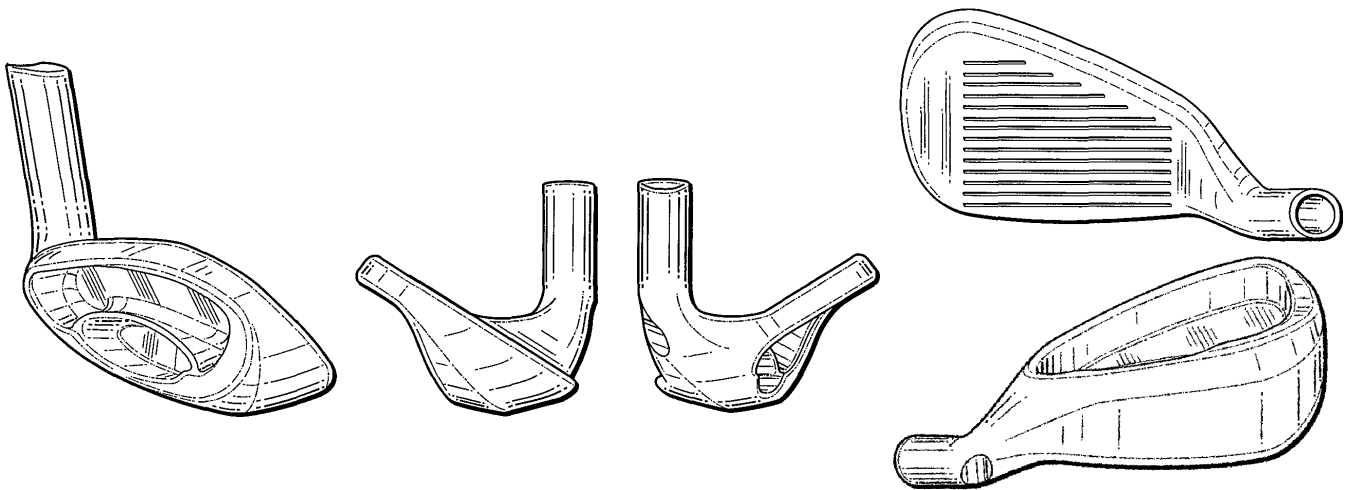

Løbenr. 3

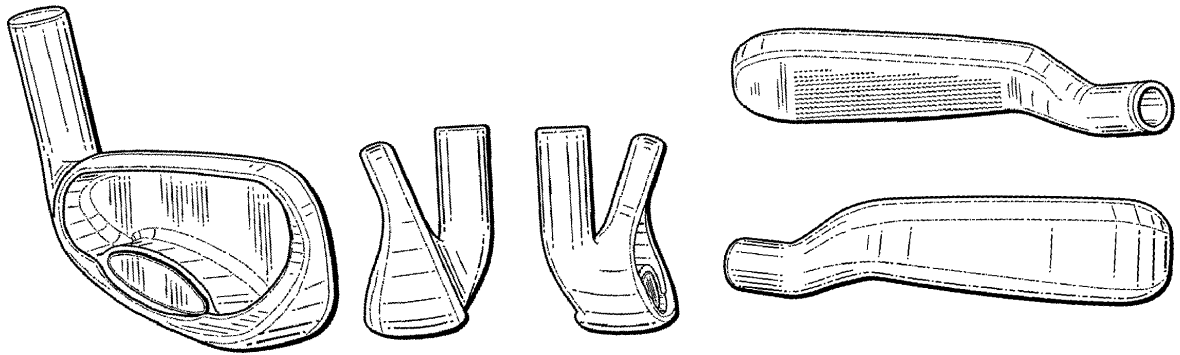

Løbenr. 4

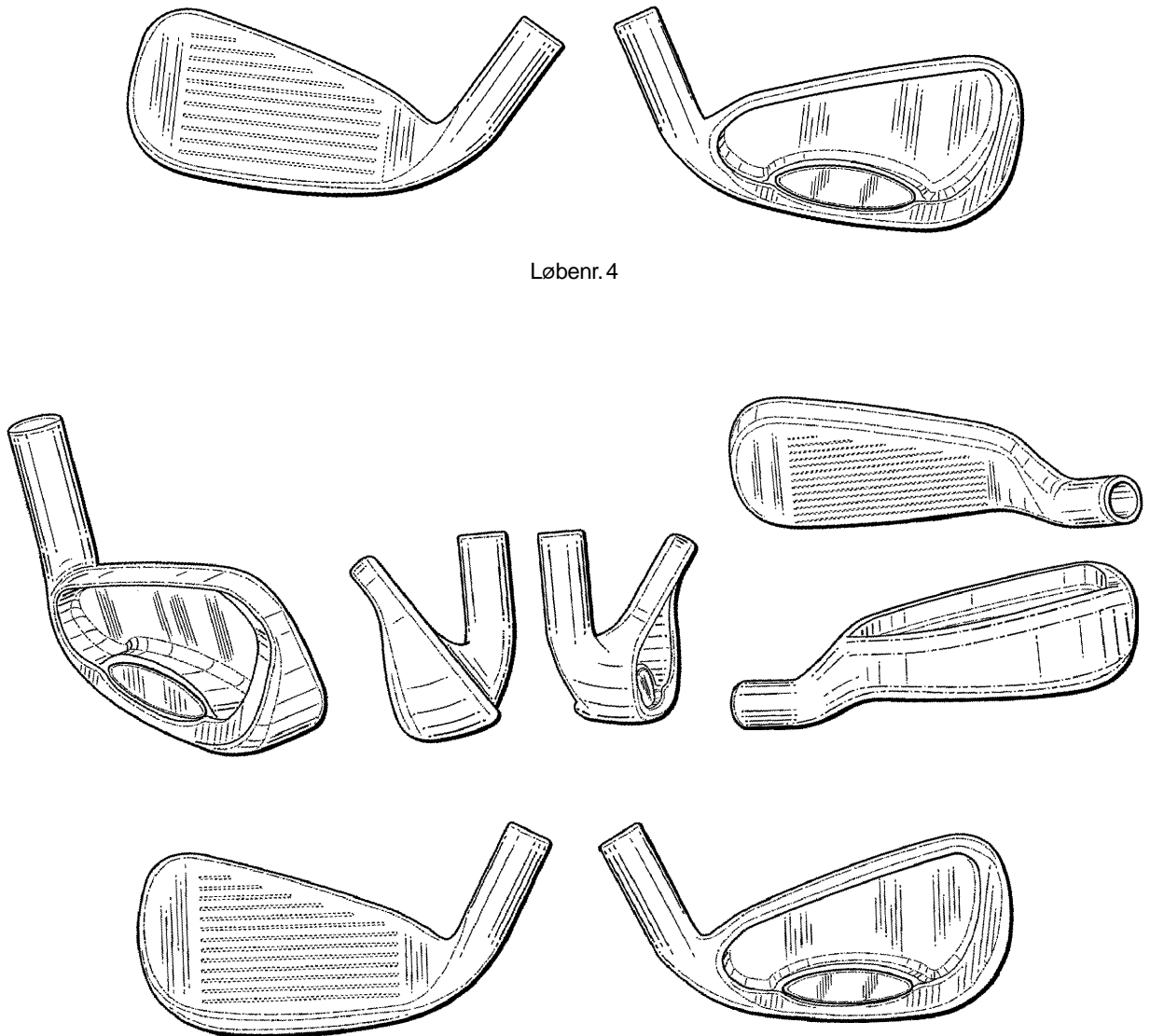

Løbenr. 5

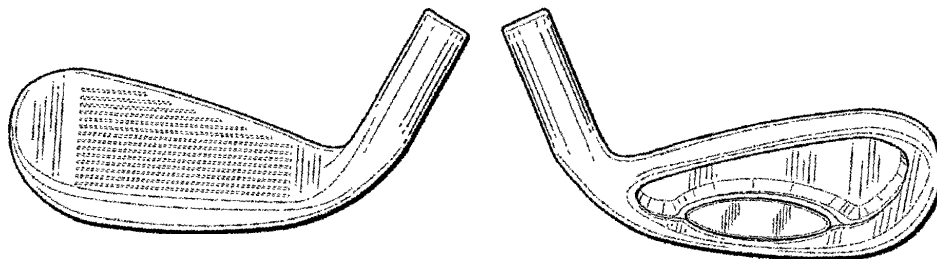
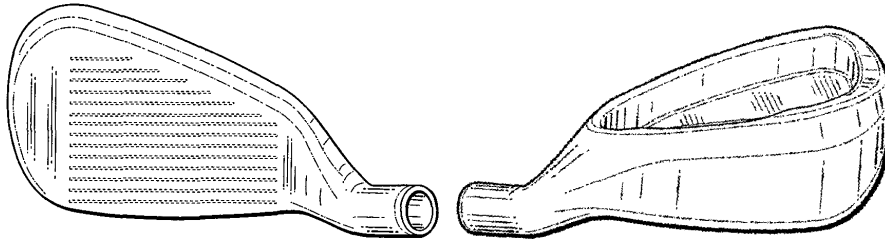
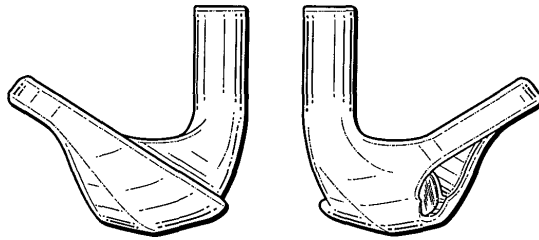
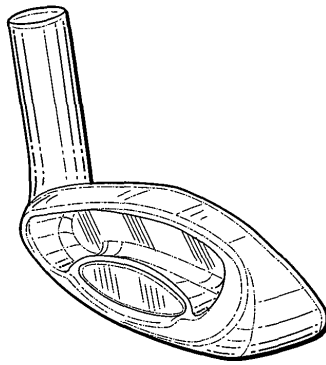

Løbenr. 6

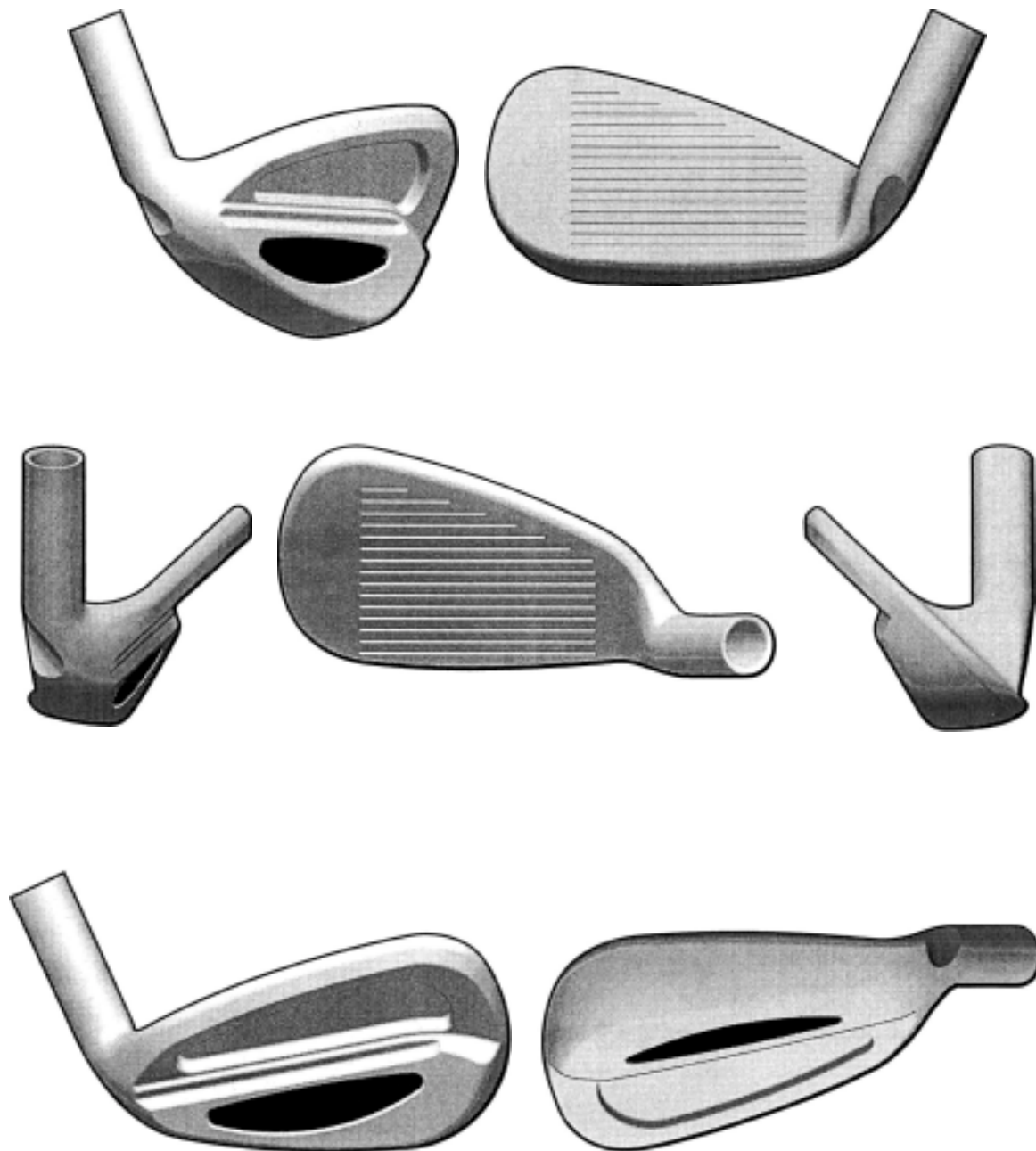

Løbenr.7

- (71) ANSØGER(E): KARSTEN Manufacturing Corporation, a corporation of the State of Arizona, 2201 West Desert Cove, Phoenix, Arizona 85029, USA
- (74) FULDMÆGTIG: Chas. Hude A/S, H.C. Andersens Boulevard 33, 1780 København V, Danmark
- (72) FREMBRINGER(E): Bradly D. Schweigert, 3524 W. Tina Lane, Glendale, Arizona US-85310, USA ; Michael R. Nicolette, 29630 N. 67th Street, Scottsdale, Arizona US-85262, USA ; John A. Solheim, 14443 No. 14th Drive, Phoenix, AZ 85023, USA ; Mitchel E. Bac, 24406 N. 40th Ave, Glendale, Arizona US-85310, USA
- (30) PRIORITET: 2003-06-09 US 29/183,307 (designere; B.D. Schweigert, M.R. Nicolette, J.A. Solheim, M.E. Bac); 2003-06-11 US 29/183,512 (designere; B.D. Schweigert, M.R. Nicolette, J.A. Solheim); 2003-08-06 US CIP (designere; B.D. Schweigert, M.R. Nicolette, J.A. Solheim)
- (22) ANSØGNINGS DATO: 2003-11-27
- (18) GYLDIG TIL: 2008-11-27

## Offentligt tilgængelige designansøgninger og -registreringer

Akterne i nedenstående ansøgninger eller registreringer er tilgængelige for enhver, jf. § 21, stk. 2, i designlov nr. 1259 af 20. december 2000.

### Klasse 12

### Transportmidler og hejseapparater

(21) DA 2004 00090  
(71) ANSØGER(E):  
(30) PRIORITET:  
(22) ANSØGNINGSDATO:

(54) 1) En forlygte 2) lampehus 3) linse til forlygte  
Scania CV Aktiebolag, S-151 87 Södertälje, Sverige  
2003-12-02 SE 03-1062  
2004-03-09

### Klasse 14

### Udstyr til optagelse og gengivelse af data, telekommunikationsudstyr

(21) DA 2003 00507  
(71) ANSØGER(E):  
(22) ANSØGNINGSDATO:

(54) En plasmaskærm  
Bang & Olufsen A/S, Peter Bangsvej 15, 7600 Struer, Danmark  
2003-11-25

### Klasse 24

### Medicinal- og laboratorieudstyr

(21) DA 2003 00512  
(71) ANSØGER(E):  
(22) ANSØGNINGSDATO:

(54) Et blodtryksmåleapparat  
Bang & Olufsen Medicom A/S, Gimsinglundvej 20, 7600 Struer, Danmark  
2003-12-01



Mønster

## Ændringer

Ændringer vedrørende retten til mønstret, mønsterhavers navn, bopæl, fulm. m.v.

### Navneændringer:

(11) MR 1995 00328

Til: (71) Lauritz Knudsen A/S, Industriparken 32, 2750 Ballerup, Danmark

(11) MR 1995 00512

Til: (71) JO-EL Electric A/S, Ørbækvej 280, 5220 Odense SØ, Danmark

### Ændring af fuldmægtigoplysninger:

(11) MR 1995 00512

Til: (74) Lauritz Knudsen A/S, Industriparken 32, 2750 Ballerup, Danmark

## Fornyelse af mønsterregistreringer

Fornyelse af registreringer foretaget i medfør af lov om mønstre nr. 218 af 27. maj 1970.

(11) Registreringsnummer	(18) Gyldig til
MR 2000 00083	20090616
MR 1999 01243	20090614
MR 1999 01085	20090603
MR 1999 01245	20090614
MR 1999 01246	20090614
MR 1999 01249	20090617
MR 1999 01251	20090617
MR 2000 00264	20090616
MR 2000 00740	20090820
MR 1999 01250	20090617
MR 1995 00192	20090520
MR 2000 00312	20090811
MR 2000 00313	20090811
MR 1999 01099	20090610
MR 1999 01084	20090525
MR 1999 01083	20090525
MR 1999 00784	20081126
MR 2000 00471	20090825
MR 2000 00472	20090825
MR 2000 00645	20090607
MR 2000 00376	20090729
MR 1995 00328	20090610
MR 2000 00191	20090604
MR 2000 00192	20090604
MR 2000 00193	20090604
MR 2000 00194	20090604
MR 2000 00195	20090604
MR 2000 00198	20090604
MR 2000 00196	20090604
MR 2000 00201	20090610
MR 2000 00202	20090610
MR 1995 00226	20090621
MR 1995 00837	20090613
MR 1999 01253	20090618
MR 1999 01087	20090611
MR 1995 00633	20090623

## Udslettelser af registreringer

Udslettelser af registreringer foretaget i medfør af lov om mønstre nr. 218 af 27. maj 1970.

(11)MR 1990 01158  
(11)MR 1995 00112  
(11)MR 1994 00562  
(11)MR 1994 00463  
(11)MR 1994 00345  
(11)MR 1999 00778  
(11)MR 1999 00414  
(11)MR 1999 00556  
(11)MR 1999 00415  
(11)MR 1999 00416  
(11)MR 1999 00970  
(11)MR 1999 00719  
(11)MR 1999 00418  
(11)MR 1999 00420  
(11)MR 1999 00421  
(11)MR 1999 00422  
(11)MR 1999 00423  
(11)MR 1999 00424  
(11)MR 1999 00368  
(11)MR 1999 00369  
(11)MR 1999 00370  
(11)MR 1999 00248  
(11)MR 1999 00649  
(11)MR 2000 00003  
(11)MR 1999 00371  
(11)MR 1999 00372  
(11)MR 1999 00528  
(11)MR 1999 00431  
(11)MR 1999 00432  
(11)MR 1999 00614  
(11)MR 1999 00125  
(11)MR 2000 00848  
(11)MR 2000 00849  
(11)MR 1999 00557  
(11)MR 1999 00438  
(11)MR 1999 00443  
(11)MR 1999 00722  
(11)MR 1999 00444  
(11)MR 1999 00723  
(11)MR 1999 00493  
(11)MR 1999 00445  
(11)MR 1999 00529  
(11)MR 1999 00374  
(11)MR 1999 00616  
(11)MR 1999 00375  
(11)MR 1999 00885  
(11)MR 1999 00530  
(11)MR 1999 00497  
(11)MR 1999 00377  
(11)MR 1999 00379  
(11)MR 1999 00394  
(11)MR 1999 00972  
(11)MR 1999 00559  
(11)MR 1999 00381  
(11)MR 1999 00382  
(11)MR 1999 00304  
(11)MR 1999 00745  
(11)MR 1999 00773  
(11)MR 2000 00077  
(11)MR 2000 00024  
(11)MR 2000 00025  
(11)MR 2000 00026  
(11)MR 2000 00027  
(11)MR 1999 01240

## WIPO Standard 80

# INID-koder

## Internationally agreed Numbers for the Identification of (bibliographic) data (INID)

- (11) Serial number of the registration
- (15) Date of the registration/Date of the renewal
- (17) Expected duration of the registration/renewal
- (18) Expected expiration date of the registration/renewal
- (21) Serial number of the application
- (22) Date of filing of the application
- (23) Name and place of exhibition, and date on which the industrial design was first exhibited there (Exhibition priority date)
- (24) Date from which the industrial design right has effect
- (29) Indication of the form in which the industrial design is filed, e.g. as a reproduction of the industrial design or as a specimen thereof
- (30) Data relating to priority under the Paris Convention
- (43) Date of publication of the industrial design before examination
- (44) Date of publication of the industrial design after examination but before registration
- (45) Date of publication of the registered industrial design
- (46) Date of expiration of deferment
- (51) International Classification for Industrial Designs (class and subclass of the Locarno Classification)
- (54) Designation of article(s) or product(s) covered by the industrial design or title of the industrial design
- (55) Reproduction of the industrial design (e.g., drawing, photograph) and explanations relating to the reproduction
- (57) Description of characteristic features of the industrial design including indication of colors
- (58) Date of recording of any kind of amendment in the Register
- (62) Serial number(s) and, if available, filing date(s) of application(s), registration(s) or document(s) related by division
- (66) Serial number(s) of the application or the registration of the design(s), which is(are) a variant(s) of the present one
- (71) Name(s) and address(es) of the applicant(s)
- (72) Name(s) of the creator(s) if known to be such
- (73) Name(s) and address(es) of the owner(s)
- (74) Name(s) and address(es) of the representative(s)

## Domestic Codes for the Identification of Data

- (DL) Data concerning license
- (DP) Data concerning pawning

## Internationalt vedtagne Numre til Identifikation af Data (INID)

- Registreringsnummer
- Registreringsdato/fornyelsesdato
- Forventet registreringsperiode/fornyelsesperiode
- Forventet udløbsdato for registrering/fornyelse
- Ansøgningsnummer
- Ansøgningsdato
- Udstillingsnavn og -sted og dato for første udstilling (udstillingsprioritetsoplysninger)
- Indleveringsdato
- Angivelse af i hvilken form designet er indleveret, fx som en afbildning af designet eller som en model heraf
- Oplysninger om prioritet efter Pariserkonventionen
- Dato for offentlig tilgængelighed
- Bekendtgørelsesdato for ansøgningen
- Offentliggørelse af registreringen
- Udsættelsesdato
- International klassifikation af design (klasser og underklasser i Locarno Klassifikationen)
- Vareangivelse/produktangivelse
- Afbildninger af designet (fx tegninger, fotografier) og forklaringer vedrørende afbildningerne
- Beskrivelse af karakteristiske træk vedr. designet, herunder angivelse af farver
- Dato for tilførsel til registret
- Nummer på hovedansøgning eller udskilt ansøgning
- Numre på beslægtede ansøgninger
- Ansøgners navn og -adresse
- Frembringers/designers navn og adresse
- Indehavernavn og -adresse
- Fuldsmægtignavn og -adresse

## Interne koder til identifikation af data

- Licensoplysninger
- Pantoplysninger
- Oplysninger om konkurs