



PATENT- OG VAREMÆRKESTYRELSEN

# Dansk Design- tidende

## Indholdsfortegnelse

### Designsager

Offentliggørelse af designregistreringer .....	238
Offentligt tilgængelige designansøgninger .....	261
Fornyelse af designregistreringer .....	262

### Mønstersager

Ændringer til mønstre .....	264
Fornyelse af mønsterregistreringer .....	265
Udslettelse af mønsterregistreringer .....	266

Dansk Designtidende kan rekvireres som papirkopi for kr. 150 stk. på tlf. 43 50 85 35

Ansvarlig for redaktion: Keld Nymann Jensen  
Udgives af Patent- og Varemærkestyrelsen, Helgeshøj Allé 81, 2630 Tåstrup, tlf. 43 50 80 00

ISSN 1601-7374

Design

## Offentliggørelse af designregistreringer

Enhver kan anmode om hel- eller delvis udslettelse af en registrering (administrativ prøvning), jf. § 25 i designlov nr. 1259 af 20. december 2000. En model af designet kan ses i Patent- og Varemærkestyrelsen, hvis det er offentliggjort, at en model er indleveret til styrelsen. Det er anført, hvis et design er registreret i farve.

(11) DR 2004 00135

(54) 1) En tekande; 2) saltbøsse 3) peberbøsse;  
4-7) tallerkener 8-9) skåle

(51)-Cl.07 01;07 02;07 06

(21) DA 2003 00493

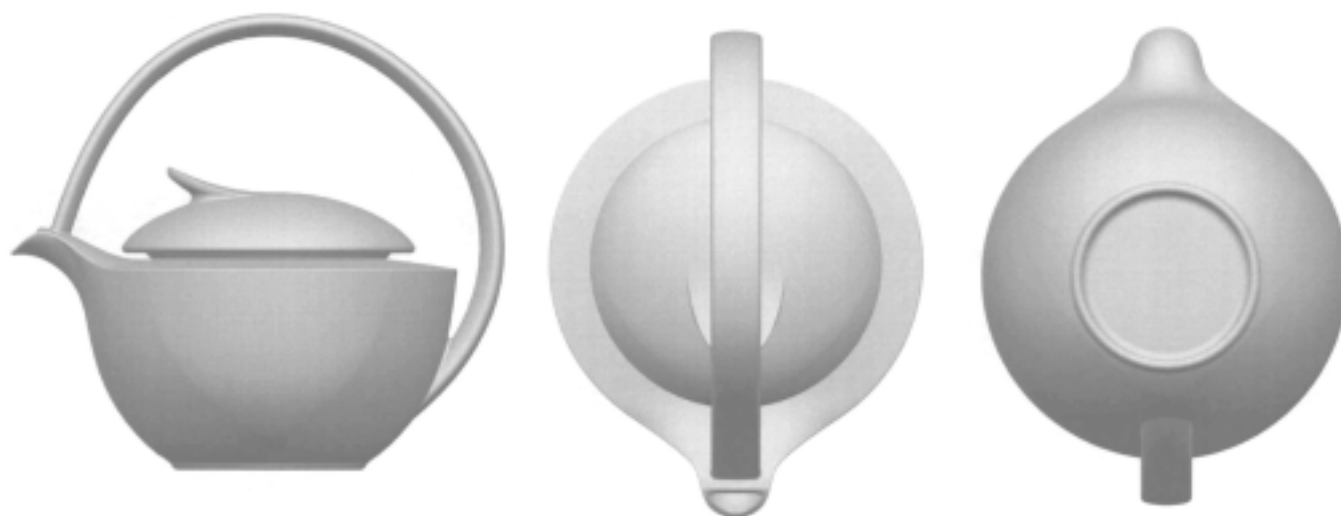

Løbenr. 1

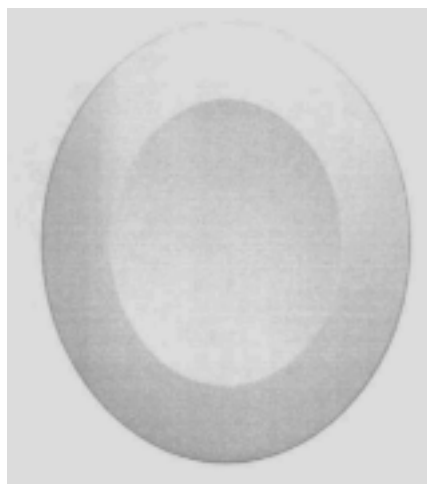

Løbenr. 2

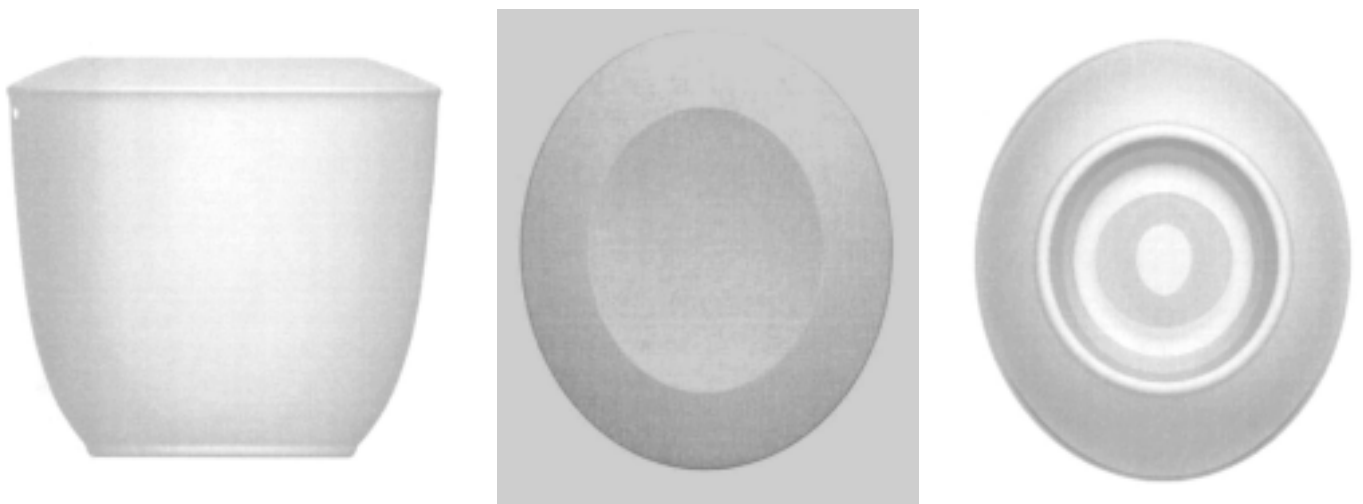

Løbenr. 3

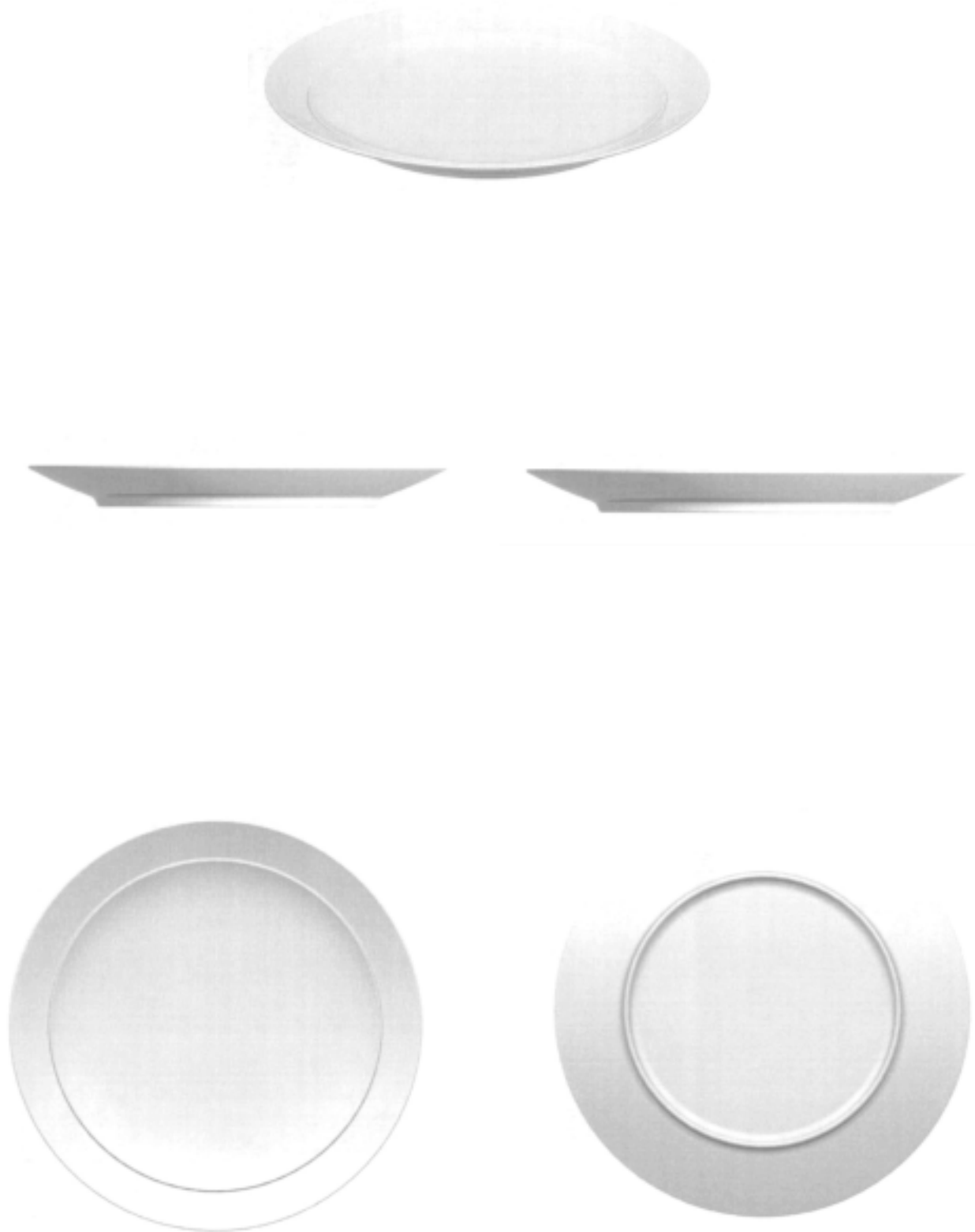

Løbenr. 4

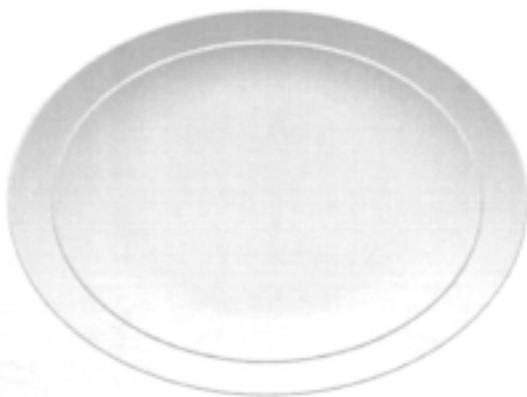

Løbenr. 5

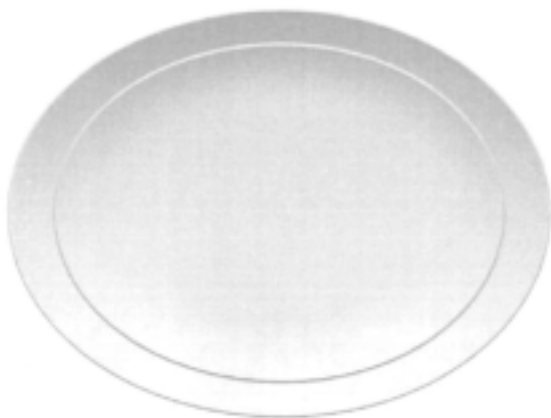

Løbenr. 6

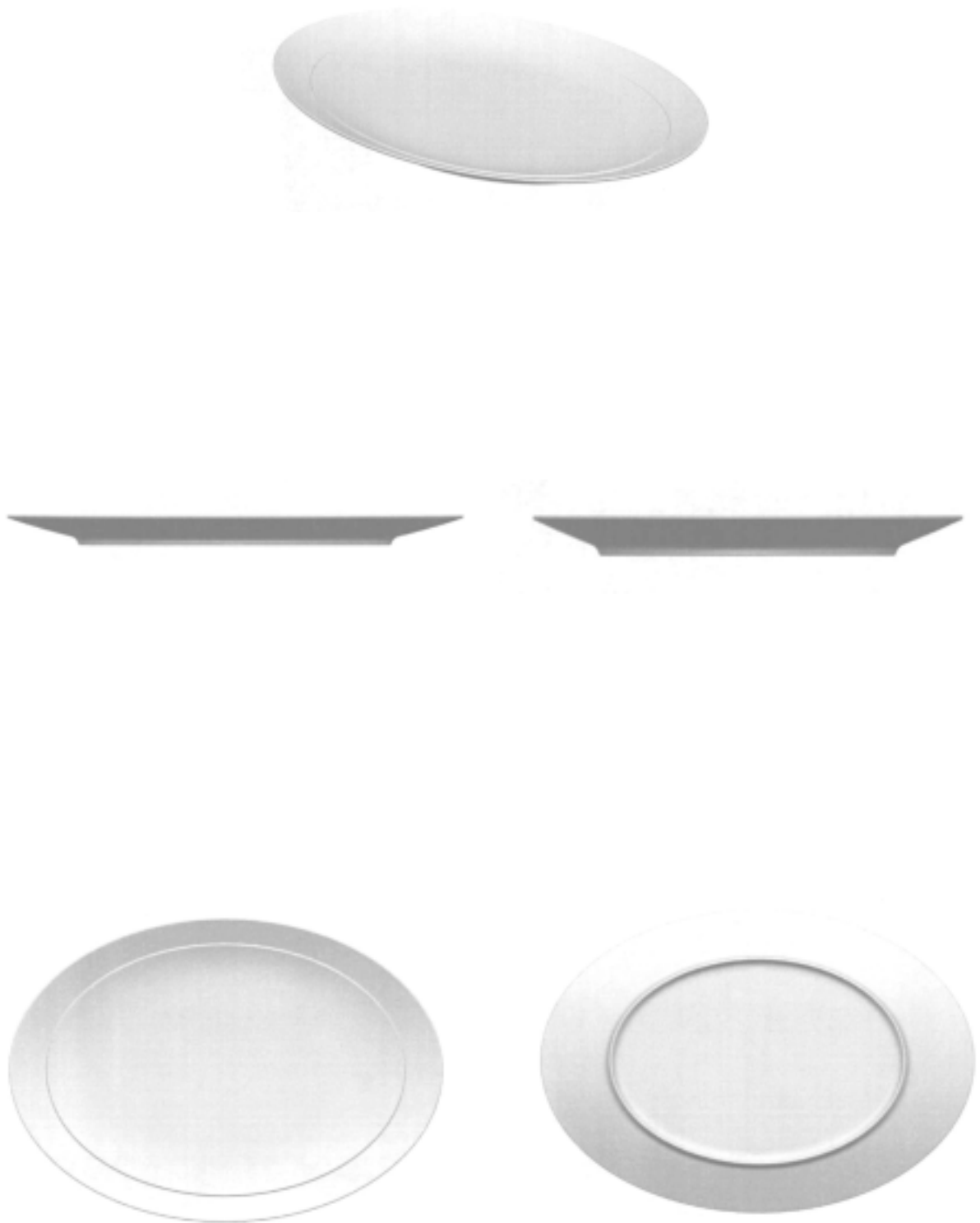

Løbenr. 7

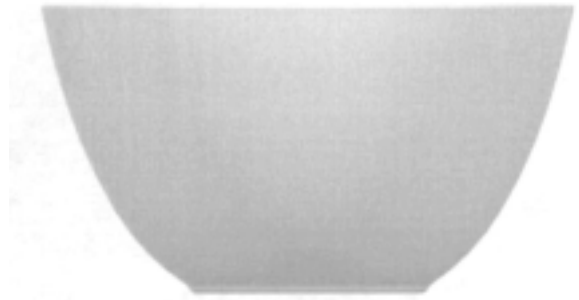

Løbenr. 8

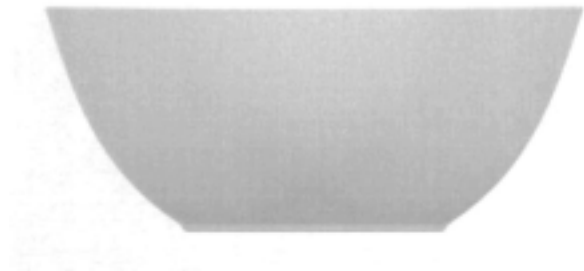

Løbenr. 9

(71) ANSØGER(E):  
(74) FULDMÆGTIG:  
(22) ANSØGNINGSDATO:  
(18) GYLDIG TIL:

Pi-Design AG, Kantonsstrasse 100, CH-6234 Triengen, Schweiz  
Gorrissen Federspiel Kierkegaard, H.C. Andersens Boulevard 12, 1553 København V, Danmark  
2003-11-11  
2008-11-11

(11) DR 2004 00136  
(21) DA 2004 00151

(54) Kombineret spilleplade og emballage

(51)-Cl.09 03;21 01

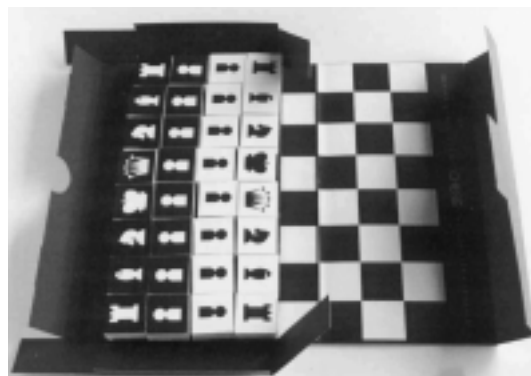

(71) ANSØGER(E):  
(72) FREMBRINGER(E):  
(22) ANSØGNINGSDATO:  
(18) GYLDIG TIL:

Sylvester og Toksvig, v/Arne Kay Sylvester Toksvig, Valdemarsvej 12, 2960 Rungsted Kyst, Danmark  
Arne Kay Sylvester Toksvig, Valdemarsvej 12, 2960 Rungsted Kyst, Danmark  
2004-05-11  
2009-05-11

(11) DR 2004 00137  
(21) DA 2004 00152

(54) En skilteholder

(51)-Cl.20 03



(71) ANSØGER(E):  
(72) FREMBRINGER(E):  
(22) ANSØGNINGSDATO:  
(18) GYLDIG TIL:

Sylvester og Toksvig, v/Arne Kay Sylvester Toksvig, Valdemarsvej 12, 2960 Rungsted Kyst, Danmark  
Arne Kay Sylvester Toksvig, Valdemarsvej 12, 2960 Rungsted Kyst, Danmark  
2004-05-11  
2009-05-11

(11) DR 2004 00138  
(21) DA 2004 00013

(54) Kombineret køleskabsmagnet og oplukker

(51)-Cl.07 06;15 99



(71) ANSØGER(E):  
(22) ANSØGNINGSDATO:  
(18) GYLDIG TIL:

Torben Veset Mogensen, Grevens Dal 19, 3760 Gudhjem, Danmark  
2004-01-27  
2009-01-27

(11) DR 2004 00139  
(21) DA 2004 00011

(54) En flaske

(51)-Cl.09 01

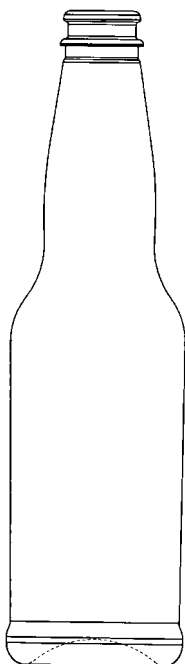

(71) ANSØGER(E):  
(74) FULDMÆGTIG:  
(22) ANSØGNINGSDATO:  
(18) GYLDIG TIL:

BRYGGERIGRUPPEN A/S, Torvegade 35, 4640 Fakse, Danmark  
Chas. Hude A/S, H.C. Andersens Boulevard 33, 1780 København V, Danmark  
2004-01-20  
2009-01-20

(11) DR 2004 00140

(54) 1) En løftesøjle, navnlig til højdejusterbare borde

2) understel til højdejusterbare borde

3) drivenhed, fortrinsvis til løftesøjler

4) betjeningsenhed, fortrinsvis til højdejusterbare borde

5) betjeningspanel, fortrinsvis til højdejusterbare borde (51)-Cl.06 06;15 99

(21) DA 2002 00587

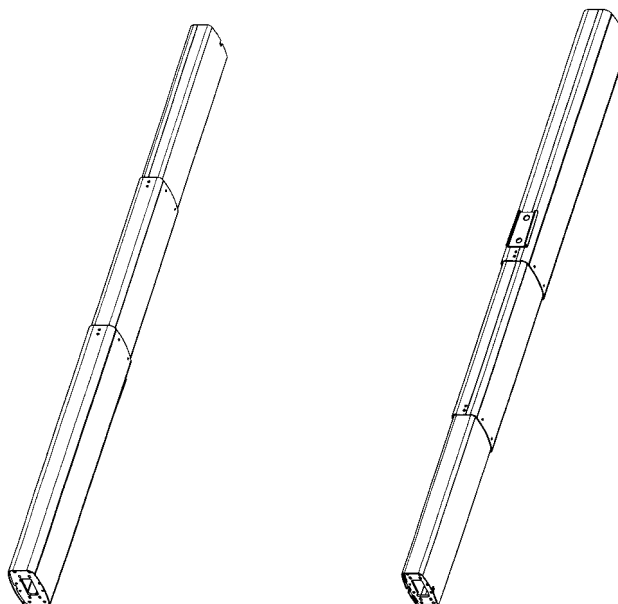
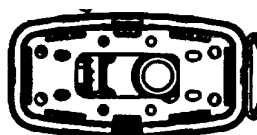
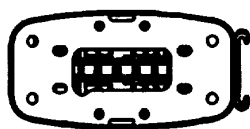
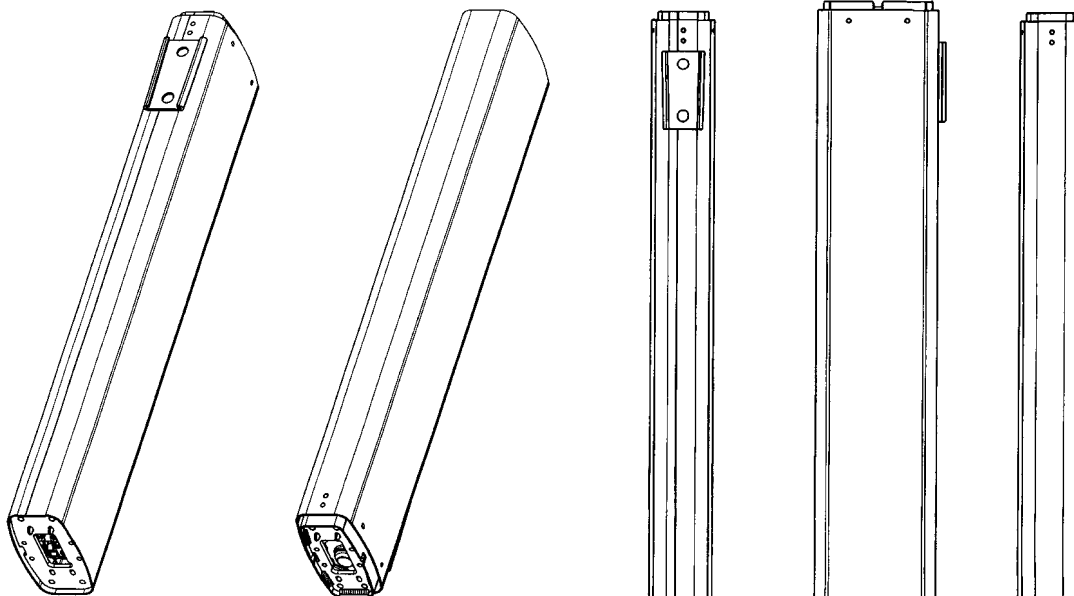

Løbenr. 1

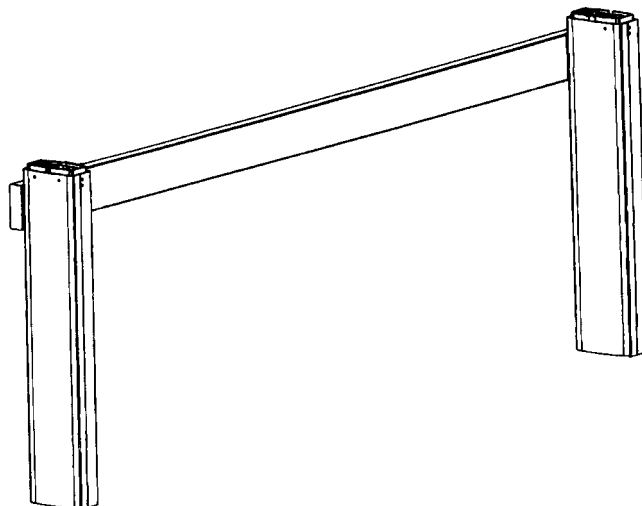
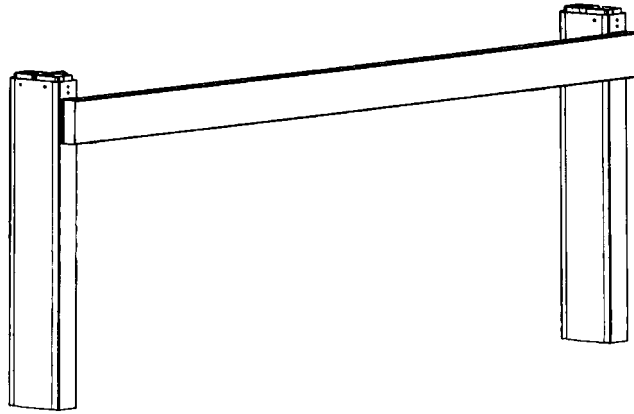

Løbenr. 2

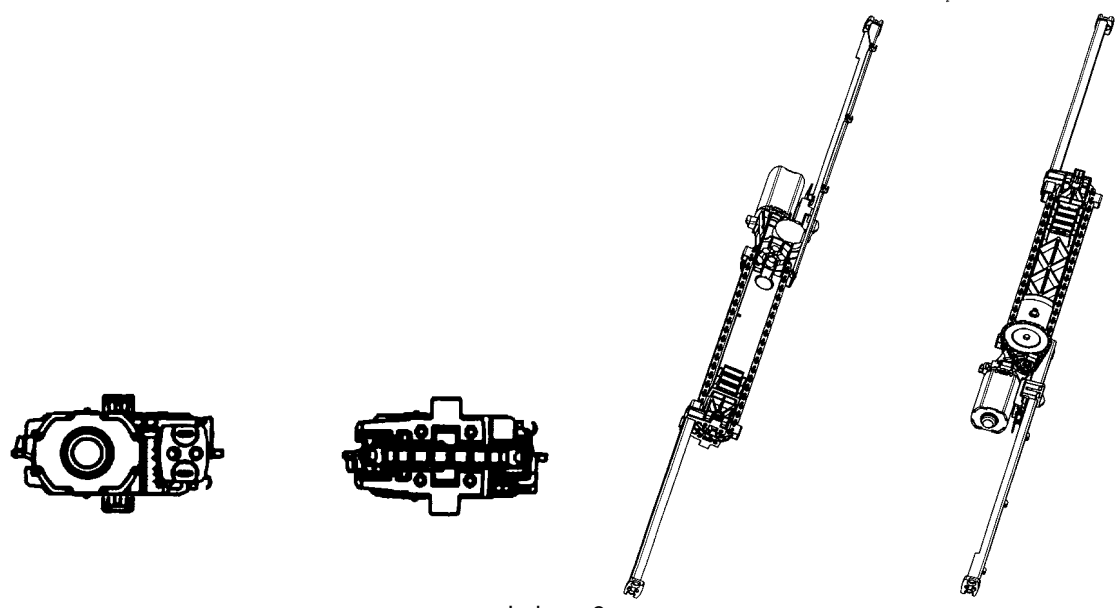
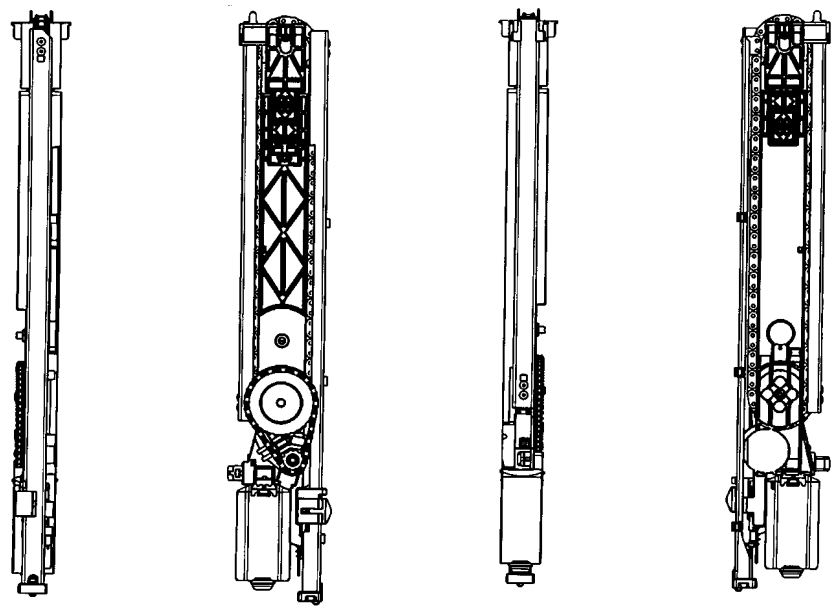

Løbenr. 3

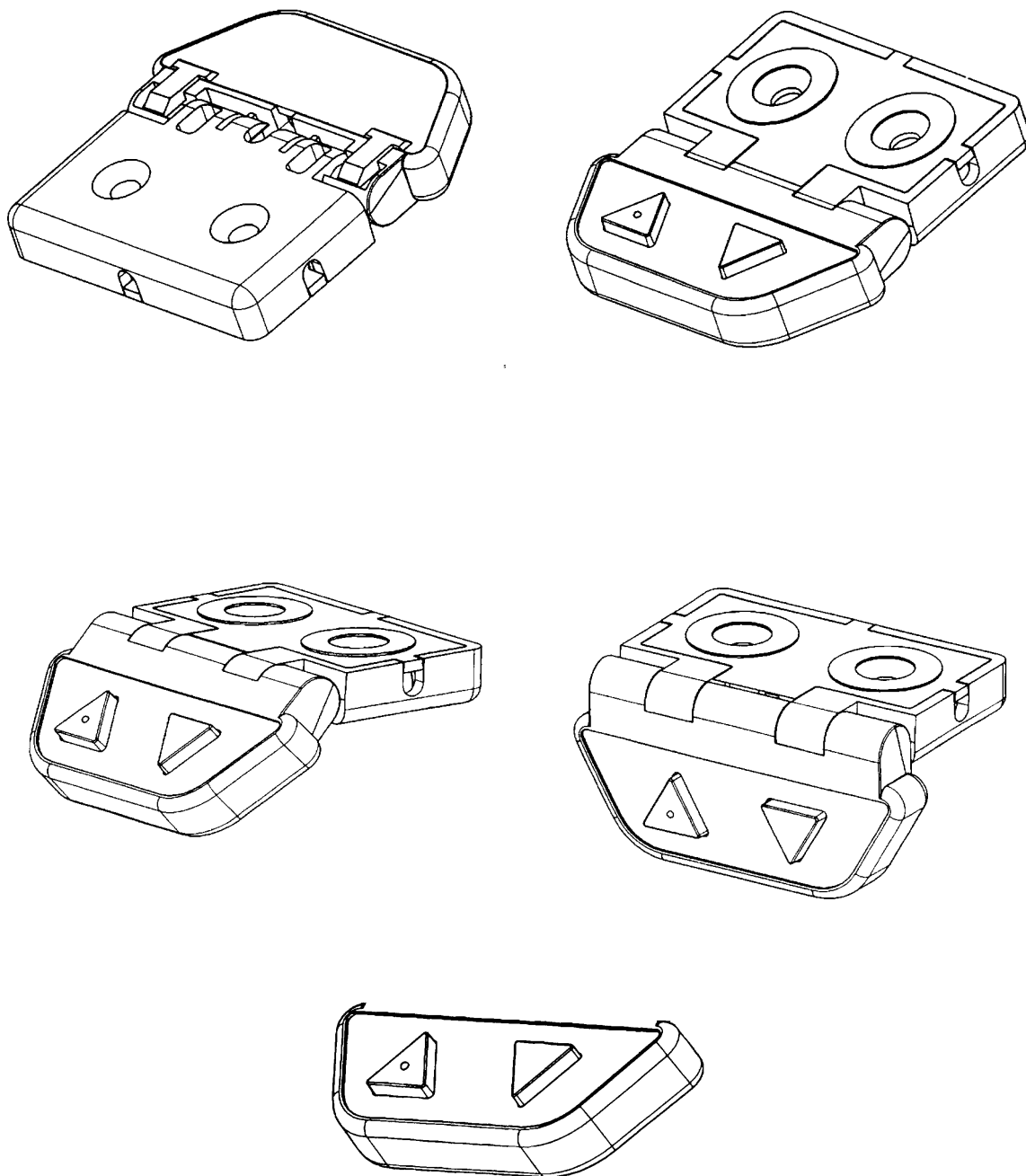

Løbenr. 4

(71) ANSØGER(E): Linak A/S, Smedevænget 8, Guderup, 6430 Nordborg, Danmark  
 (74) FULDMÆGTIG: Linak A/S, Patentafdelingen, Kornblomstvej 45, 9100 Aalborg, Danmark  
 (72) FREMBRINGER(E): Jens Jørgen Nielsen, Brombjerg 6, 6310 Broager, Danmark  
 Finn Jacobsen, Solsikkevej 11, Havnbjerg, 6430 Nordborg, Danmark  
 Martin Riis, Overballe 16, Brandsbøl, 6430 Nordborg, Danmark  
 Howard Raarup, Sankelmarksvej 30, Dybøl, 6400 Sønderborg, Danmark  
 (30) PRIORITET: 2002-01-30 DK DA 2002 00079 (lb.nr. 1, 2, 4 og 5)  
 2002-01-30 DK DA 2002 00080 (lb.nr. 1, 2, 4 og 5)  
 2002-05-01 DK DA 2002 00357 (lb.nr. 1, 2, 4 og 5)  
 2002-05-01 DK DA 2002 00356 (lb.nr. 1, 2, 4 og 5)  
 (22) ANSØGNINGSDATO: 2002-07-29  
 (18) GYLDIG TIL: 2007-07-29

(11) DR 2004 00141  
(21) DA 2004 00128

(54) 1-2) Lampeskærme 3) del til lampeskærm

(51)-Cl.26 05

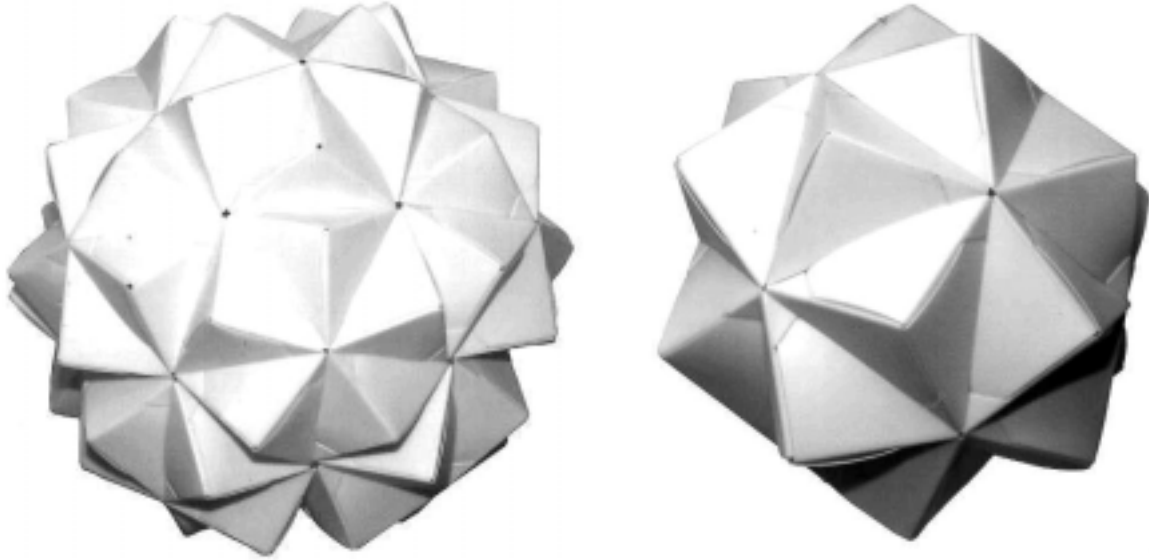

Løbenr. 1

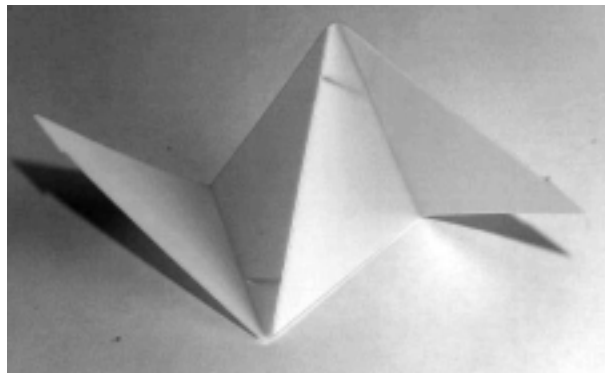

Løbenr. 2

(71) ANSØGER(E):  
(72) FREMBRINGER(E):  
(22) ANSØGNINGSDATO:  
(18) GYLDIG TIL:

Rune Schou Larsen, Sønder Boulevard 131, 5.th., 1720 København V, Danmark  
Rune Schou Larsen, Sønder Boulevard 131, 5.th., 1720 København V, Danmark; Elisabeth Gamborg,  
Kochsvej 5 A, 1-2, 1812 Frederiksberg C, Danmark  
2004-04-21  
2009-04-21

(11) DR 2004 00142  
(21) DA 2003 00536

(54) Kombineret kværn til kaffe og krydderier

(51)-Cl.31 00

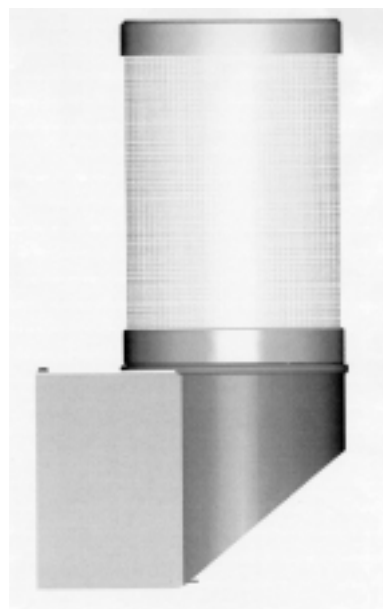
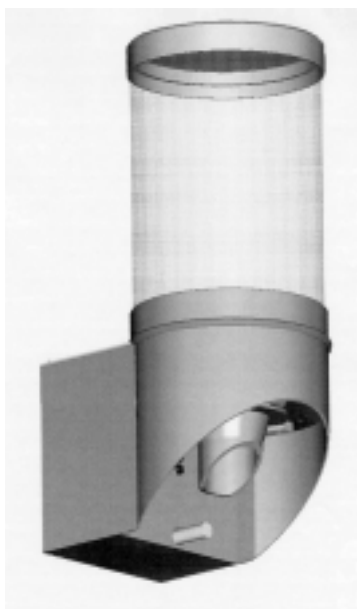

(71) ANSØGER(E):  
(74) FULDMÆGTIG:  
(22) ANSØGNINGSDATO:  
(18) GYLDIG TIL:

Torben Malykke, Bygaden 35, 2625 Vallensbæk, Danmark  
Advodan Glostrup, Advokatfirmaet Jost Jensen & Thomasen A/S, Glostrup Torv 8-10, 2600 Glostrup,  
Danmark  
2003-12-27  
2008-12-27

(11) DR 2004 00143  
(21) DA 2004 00150

(54) En lysestage

(51)-Cl.26 01



(71) ANSØGER(E):  
(72) FREMBRINGER(E):  
(22) ANSØGNINGSDATO:  
(18) GYLDIG TIL:

Herold A/S, Farvervej 1, 8800 Viborg, Danmark  
Herold A/S, Farvervej 1, 8800 Viborg, Danmark  
2004-05-06  
2009-05-06

(11) DR 2004 00144  
(21) DA 2003 00478

(54) 1-3) Stole 4) skammel 5-16) borde 17) skænk

(51)-Cl.06 01;06 03;06 04



Løbenr. 1

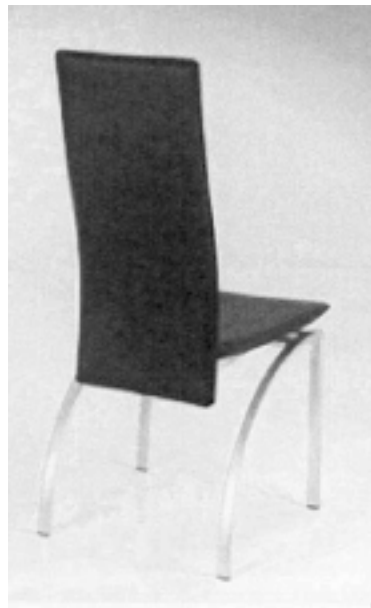

Løbenr. 2



Løbenr. 3



Løbenr. 4

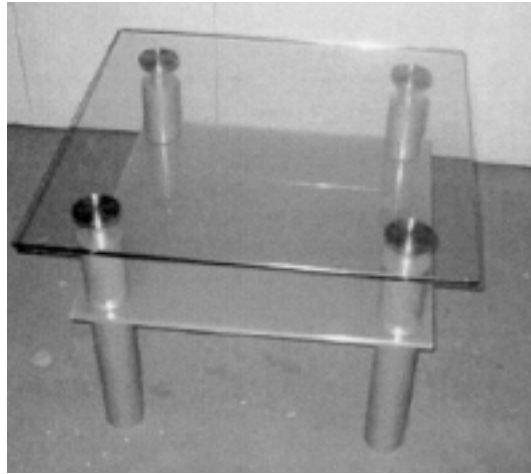

Løbenr. 5

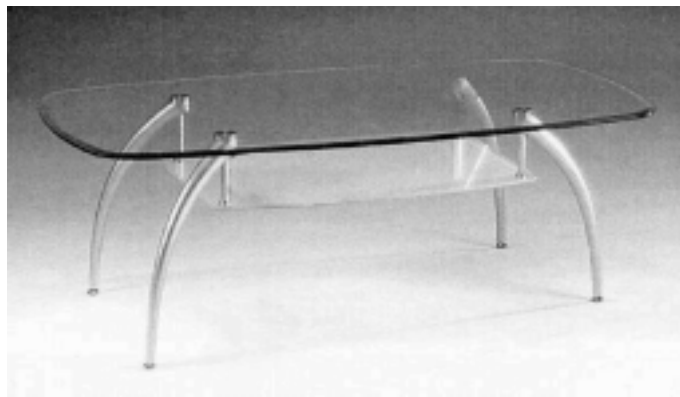

Løbenr. 6

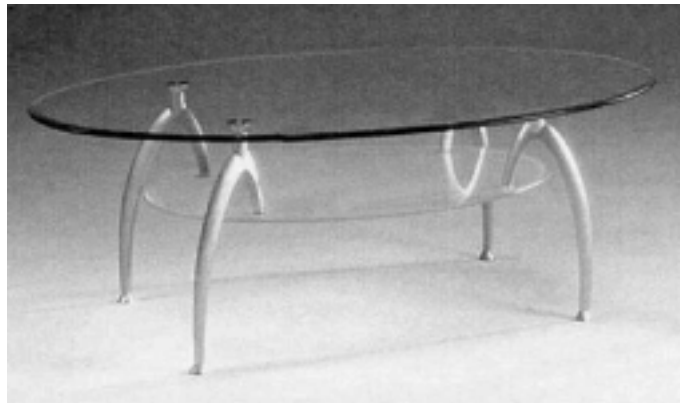

Løbenr. 7

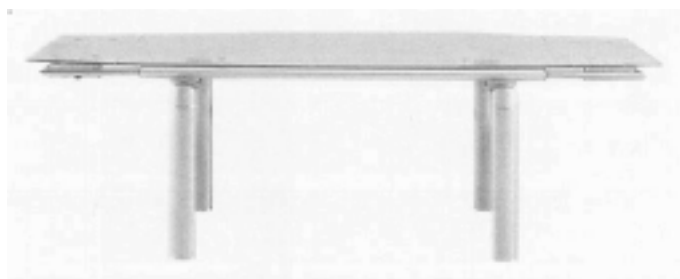

Løbenr. 8

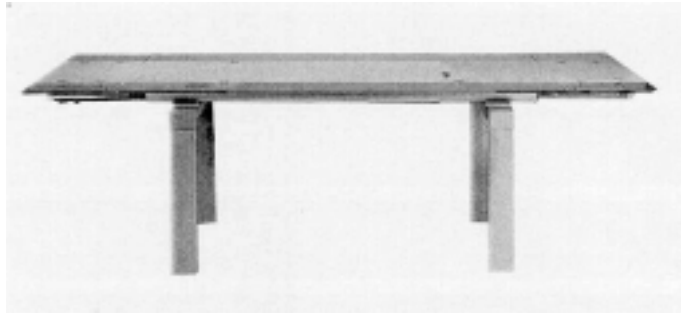

Løbenr. 9

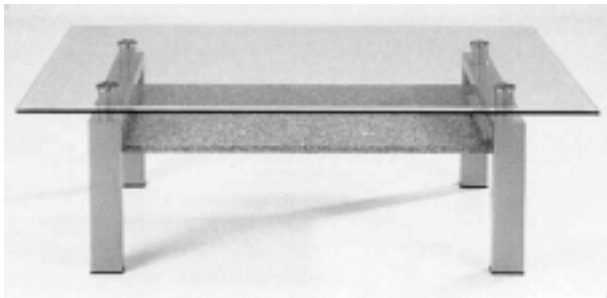

Løbenr. 10



Løbenr. 11

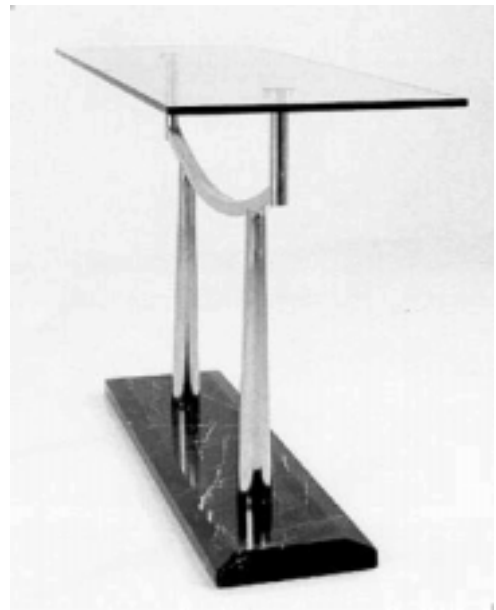
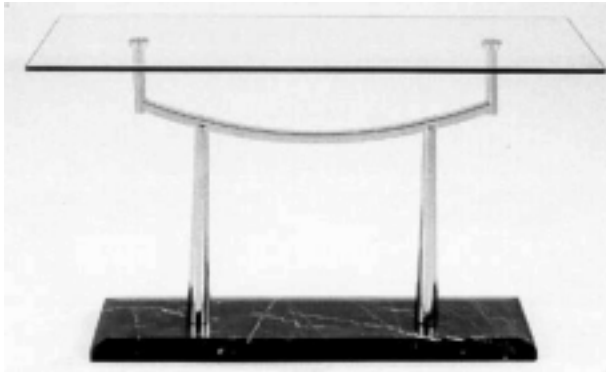

Løbenr. 12

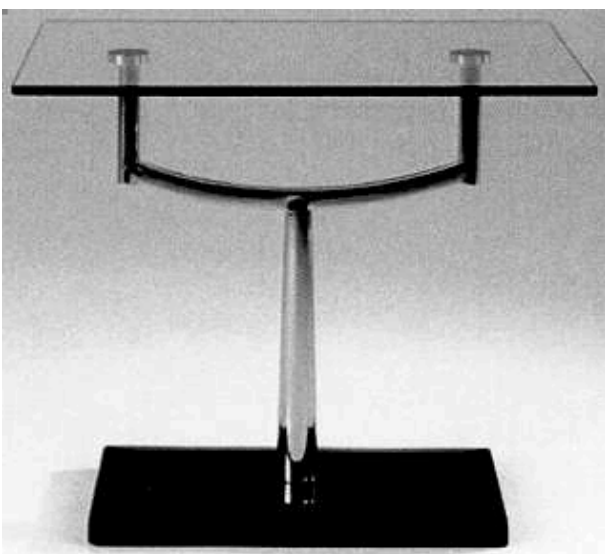

Løbenr. 13

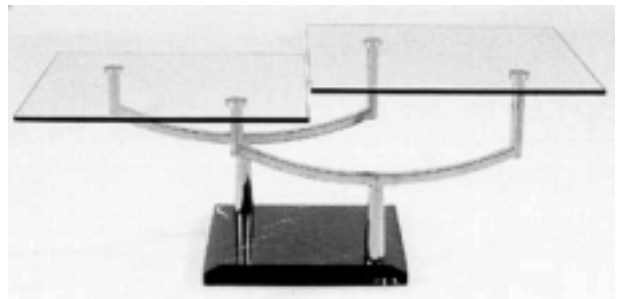

Løbenr. 14

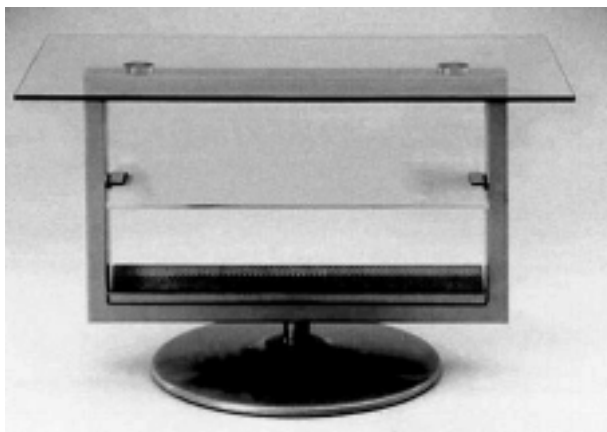

Løbenr. 15

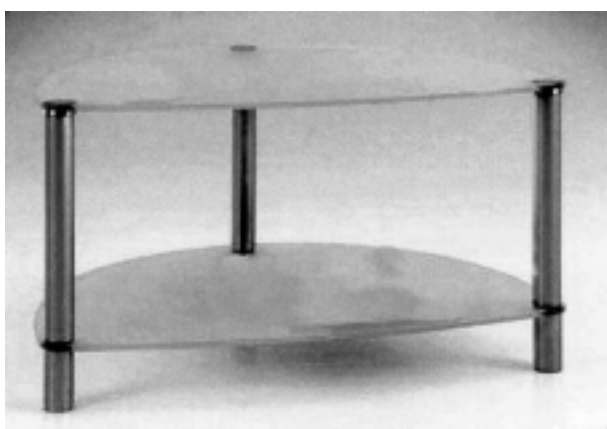

Løbenr. 16

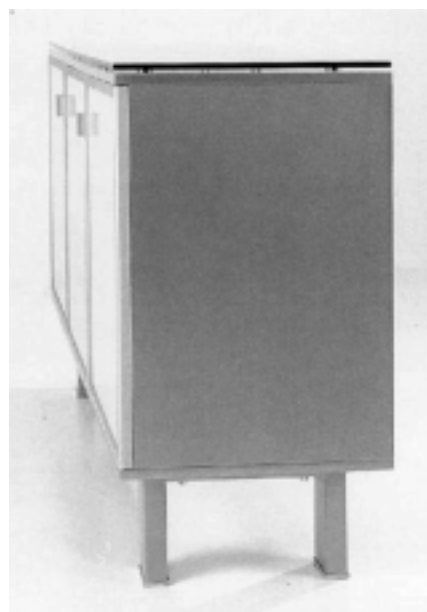
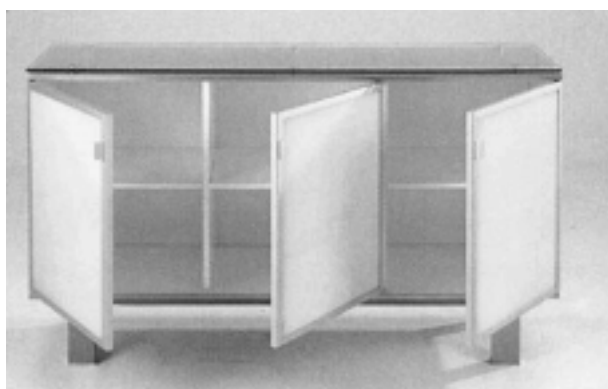

Løbenr. 17

(71) ANSØGER(E):  
(22) ANSØGNINGSDATO:  
(18) GYLDIG TIL:

Actona Company A/S, Smedegårdvej 6, Tvis, 7500 Holstebro, Danmark  
2003-11-04  
2008-11-04

## Offentligt tilgængelige designansøgninger og -registreringer

Akterne i nedenstående ansøgninger eller registreringer er tilgængelige for enhver, jf. § 21, stk. 2, i designlov nr. 1259 af 20. december 2000.

### Klasse 13

### Udstyr til produktion, distribution og transformation af elektricitet

(21) DA 2004 00155

(71) ANSØGER(E):

(30) PRIORITET:

(22) ANSØGNINGSDATO:

(54) Et batteri

Nokia Corporation, Keilalahdentie 4, FI-02150 Espoo, Finland

2003-11-12 FI M20030266

2004-05-12

## Fornyelse af designregistreringer

Fornyelse af registreringer foretaget i medfør af § 23, stk. 1, i designlov nr. 1259 af 20. december 2000.

(11) Registreringsnummer

(18) Gyldig til

DR 2004 00107

20090209

Mønster

## Ændringer

Ændringer vedrørende retten til mønstret, mønsterhavers navn, bopæl, fulm. m.v.

### Overdragelser:

(11) MR 2000 01056

Til: (71) Société des Produits Nestlé, S. A., CH-1800 Vevey, Schweiz

(11) MR 2001 00474

Til: (71) Disney Enterprises, Inc., a corporation of the State of Delaware, 500 South Buena Vista Street, Burbank, Californien 91521, USA

### Ændring af fuldmægtigoplysninger:

(11) MR 2000 01056

Til: (74) Zacco Denmark A/S, Hans Bekkevolds Allé 7, 2900 Hellerup, Danmark

(11) MR 2001 00474

Til: (74) NIELSEN NØRAGER ADVOKATFIRMA, Frederiksberggade 16, 1459 København K, Danmark

## Fornyelse af mønsterregistreringer

Fornyelse af registreringer foretaget i medfør af lov om mønstre nr. 218 af 27. maj 1970.

(11) Registreringsnummer	(18) Gyldig til
MR 2000 00189	20090602
MR 2000 00042	20090623
MR 1995 00234	20090627
MR 2000 00270	20090628
MR 1995 00216	20090602
MR 1995 00457	20090620
MR 2000 00135	20090507
MR 1995 00686	20090511
MR 2000 00613	20090628
MR 2000 00523	20090712
MR 2000 00187	20090525
MR 1999 01233	20090514
MR 1999 00990	20090510
MR 2000 00197	20090604
MR 1999 01100	20090615
MR 1999 01102	20090617
MR 1999 01103	20090617
MR 1999 01104	20090617
MR 1999 01105	20090617
MR 1999 01106	20090617
MR 1999 01107	20090617
MR 1999 01108	20090617
MR 1999 01113	20090617
MR 1999 01114	20090617
MR 1999 01115	20090617
MR 1999 01153	20090518
MR 2000 00075	20090519
MR 2000 00302	20090720
MR 2000 00050	20090813
MR 2000 00736	20090406
MR 1999 01244	20090611
MR 1999 01242	20090611
MR 2000 00434	20090517
MR 1995 00512	20090602
MR 1999 01152	20090514

## Udslettelser af registreringer

Udslettelser af registreringer foretaget i medfør af lov om mønstre nr. 218 af 27. maj 1970.

(11)MR 2000 00407  
(11)MR 2000 01218  
(11)MR 2000 00460  
(11)MR 2000 00461  
(11)MR 2000 00462  
(11)MR 2000 00247  
(11)MR 2000 00248  
(11)MR 2000 00463  
(11)MR 2000 00249  
(11)MR 2000 00250  
(11)MR 2000 00464  
(11)MR 2000 00251  
(11)MR 2000 00465  
(11)MR 2000 00252  
(11)MR 2000 00253  
(11)MR 2000 00466

## WIPO Standard 80

# INID-koder

## Internationally agreed Numbers for the Identification of (bibliographic) data (INID)

- (11) Serial number of the registration
- (15) Date of the registration/Date of the renewal
- (17) Expected duration of the registration/  
renewal
- (18) Expected expiration date of the registration/  
renewal
- (21) Serial number of the application
- (22) Date of filing of the application
- (23) Name and place of exhibition, and date on  
which the industrial design was first  
exhibited there (Exhibition priority date)
- (24) Date from which the industrial design right  
has effect
- (29) Indication of the form in which the industrial  
design is filed, e.g. as a reproduction of the  
industrial design or as a specimen thereof
- (30) Data relating to priority under the Paris  
Convention
- (43) Date of publication of the industrial design  
before examination
- (44) Date of publication of the industrial design  
after examination but before registration
- (45) Date of publication of the registered  
industrial design
- (46) Date of expiration of deferment
- (51) International Classification for Industrial  
Designs (class and subclass of the Locarno  
Classification)
- (54) Designation of article(s) or product(s)  
covered by the industrial design or title of  
the industrial design
- (55) Reproduction of the industrial design (e.g.,  
drawing, photograph) and explanations  
relating to the reproduction
- (57) Description of characteristic features of the  
industrial design including indication of  
colors
- (58) Date of recording of any kind of  
amendment in the Register
- (62) Serial number(s) and, if available, filing  
date(s) of application(s), registration(s) or  
document(s) related by division
- (66) Serial number(s) of the application or the  
registration of the design(s), which is(are) a  
variant(s) of the present one
- (71) Name(s) and address(es) of the appli-  
cant(s)
- (72) Name(s) of the creator(s) if known to be  
such
- (73) Name(s) and address(es) of the owner(s)
- (74) Name(s) and address(es) of the  
representative(s)

## Domestic Codes for the Identification of Data

- (DL) Data concerning license
- (DP) Data concerning pawning

## Internationalt vedtagne Numre til Identifikation af Data (INID)

Registreringsnummer  
 Registreringsdato/fornyelsesdato  
 Forventet registreringsperiode/fornyelsesperiode  
 Forventet udløbsdato for registrering/fornyelse

Ansøgningsnummer  
 Ansøgningsdato  
 Udstillingsnavn og -sted og dato for første udstil-  
 ling (udstillingsprioritetsoplysninger)

Indleveringsdato

Angivelse af i hvilken form designet er indleveret,  
 fx som en afbildning af designet eller som en  
 model heraf  
 Oplysninger om prioritet efter Pariserkonventionen

Dato for offentlig tilgængelighed

Bekendtgørelsesdato for ansøgningen

Offentliggørelse af registreringen

Udsættelsesdato  
 International klassifikation af design (klasser og  
 underklasser i Locarno Klassifikationen)

Vareangivelse/produktangivelse

Afbildninger af designet (fx tegninger, fotografier)  
 og forklaringer vedrørende afbildningerne

Beskrivelse af karakteristiske træk vedr. designet,  
 herunder angivelse af farver  
 Dato for tilførsel til registret

Nummer på hovedansøgning eller udskilt ansøg-  
 ning

Numre på beslægtede ansøgninger

Ansøgners navn og -adresse  
 Frembringers/designers navn og adresse  
 Indehavernavn og -adresse  
 Fuldmægtignavn og -adresse

## Interne koder til identifikation af data

Licensoplysninger  
 Pantoplysninger  
 Oplysninger om konkurs