



PATENT- OG VAREMÆRKESTYRELSEN

Dansk Design- tidende

Indholdsfortegnelse

Designsager

| | |
|--|----|
| Offentliggørelse af designregistreringer | 70 |
| Ændringer til design | 83 |

Mønstersager

| | |
|--|----|
| Henlagte, afslåede eller tilbagetagne mønsteransøgninger | 85 |
| Ændringer til mønstre | 86 |
| Fornyelse af mønsterregistreringer | 87 |
| Udslettelse af mønsterregistreringer | 88 |

Dansk Designtidende kan rekvireres som papirkopi for kr. 150 stk. på tlf. 43 50 85 35

Ansvarlig for redaktion: Keld Nymann Jensen
Udgives af Patent- og Varemærkestyrelsen, Helgeshøj Allé 81, 2630 Tåstrup, tlf. 43 50 80 00

ISSN 1601-7374

Design

Offentliggørelse af designregistreringer

Enhver kan anmode om hel- eller delvis udslættelse af en registrering (administrativ prøvning), jf. § 25 i designlov nr. 1259 af 20. december 2000. En model af designet kan ses i Patent- og Varemærkestyrelsen, hvis det er offentliggjort, at en model er indleveret til styrelsen. Det er anført, hvis et design er registreret i farve.

(11) DR 2004 00008
(21) DA 2002 00684

(54) Et operationsinstrument

(51)-Cl.24 02

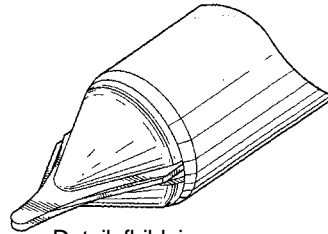
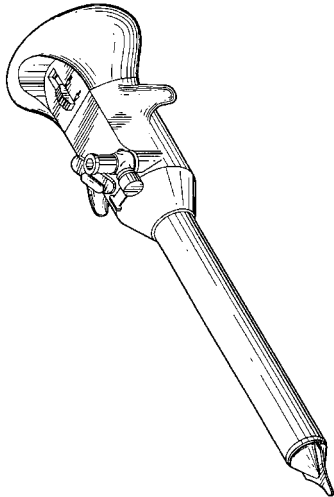

Detailafbildning

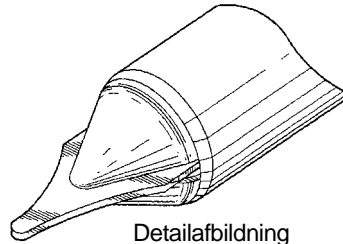

Detailafbildning

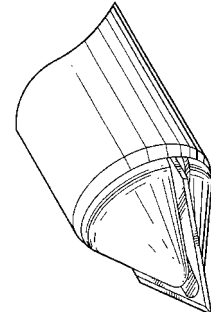

Detailafbildning

(71) ANSØGER(E):
(74) FULDMÆGTIG:
(30) PRIORITET:
(22) ANSØGNINGSDATO:
(18) GYLDIG TIL:

Ernesto E. Blanco, 36 Sandrick Road, Belmont, MA 02478, USA
Chas. Hude A/S, H.C. Andersens Boulevard 33, 1780 København V, Danmark
2002-03-08 US 29/156875
2002-08-29
2007-08-29

(11) DR 2004 00009
(21) DA 2003 00438

(54) En parasolfod

(51)-Cl.03 03

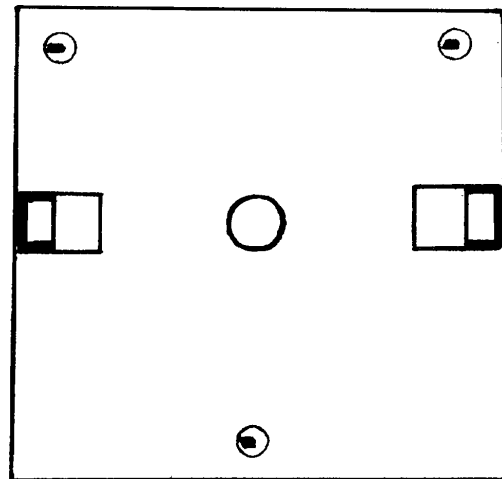
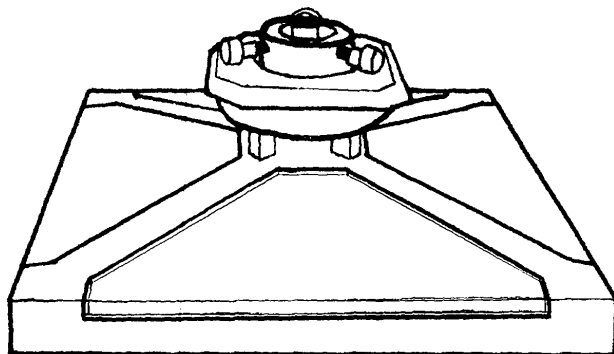

(71) ANSØGER(E):
(72) FREMBRINGER(E):
(22) ANSØGNINGSDATO:
(18) GYLDIG TIL:

Henning Lyng, Lyngsbækvej 6, 8900 Randers, Danmark
Henning Lyng, Lyngsbækvej 6, 8900 Randers, Danmark
2003-09-30
2008-09-30

(11) DR 2004 00010
 (21) DA 2003 00530

(54) En ventil

(51)-Cl.23 01

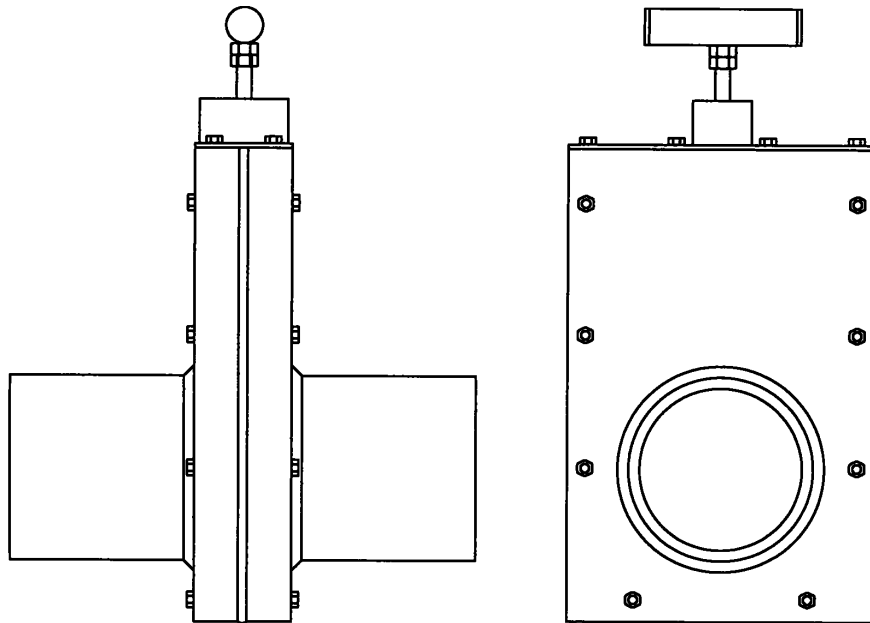

(71) ANSØGER(E):
 (22) ANSØGNINGSDATO:
 (18) GYLDIG TIL:

Keld Dupont, Blålokkevej 57, 5250 Odense SV, Danmark
 2003-12-19
 2008-12-19

(11) DR 2004 00011
 (21) DA 2003 00437

(54) En pløk

(51)-Cl.21 04

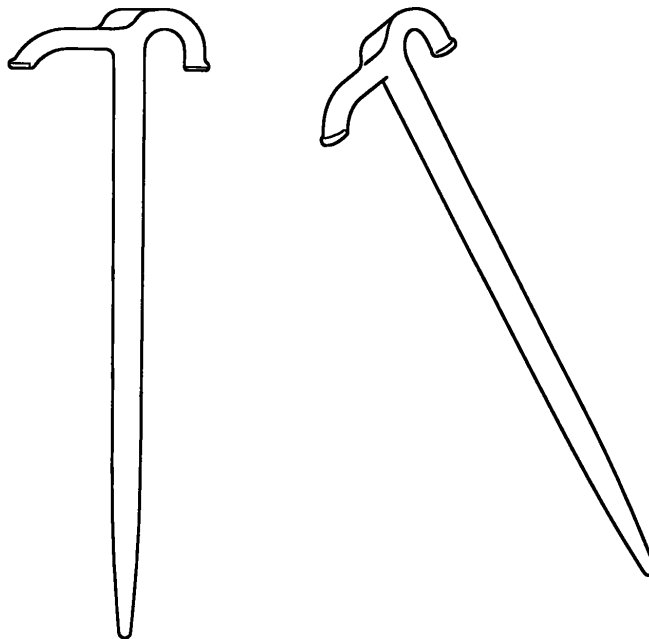

(71) ANSØGER(E):
 (72) FREMBRINGER(E):
 (22) ANSØGNINGSDATO:
 (18) GYLDIG TIL:

Borring Plast A/S, Vædegårdsvej 8, 5690 Tommerup, Danmark
 Borring Plast A/S, Vædegårdsvej 8, 5690 Tommerup, Danmark
 2003-09-30
 2008-09-30

(11) DR 2004 00012
(21) DA 2003 00470

(54) Et hylster til cigaretpakke

(51)-Cl.27 06

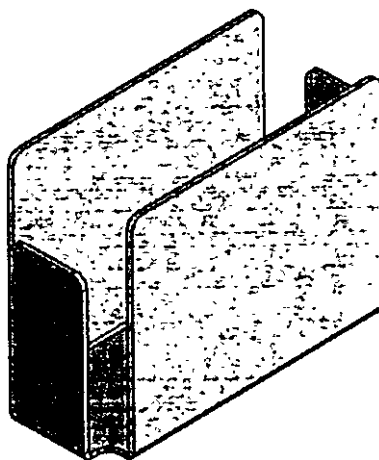

(71) ANSØGER(E):
(72) FREMBRINGER(E):
(22) ANSØGNINGSDATO:
(18) GYLDIG TIL:
(29) BEMÆRKNINGER

Finn Damberg, Smedegade 18, 6800 Varde, Danmark
Finn Damberg, Smedegade 18, 6800 Varde, Danmark
2003-10-30
2008-10-30
Model

(11) DR 2004 00013
(21) DA 2003 00354

(54) 1-2) Bakker

(51)-Cl.07 99

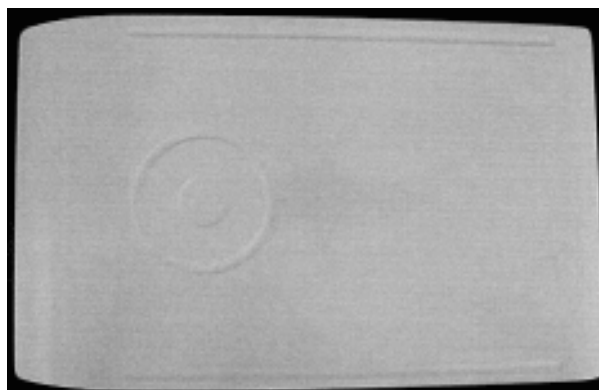
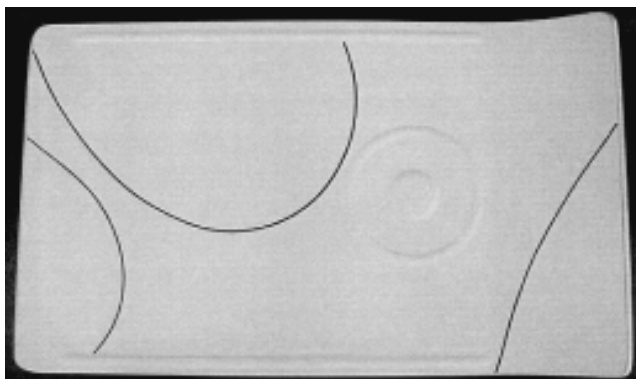

Løbenr. 1

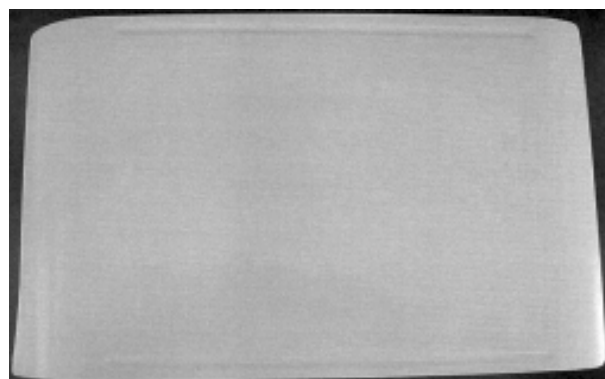
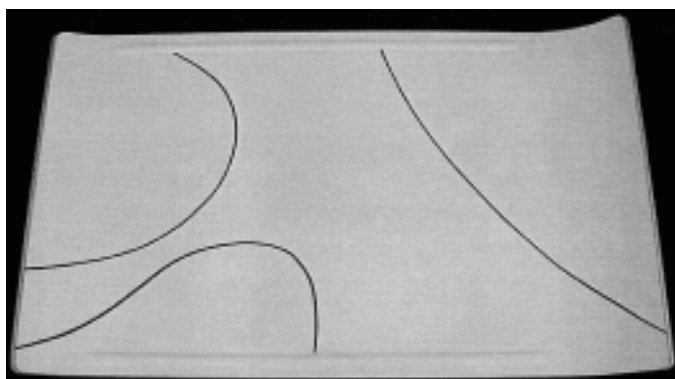

Løbenr. 2

(71) ANSØGER(E):
(74) FULDMÆGTIG:
(22) ANSØGNINGS DATO:
(18) GYLDIG TIL:

Designers Company ApS, Kongevejen 2, 3480 Fredensborg, Danmark
Sandel, Løje & Wallberg, Frederiksgade 7, 1265 København K, Danmark
2003-07-14
2008-07-14

(11) DR 2004 00014
(21) DA 2003 00353

(54) 1-3) Drikkekopper

(51)-Cl.07 01

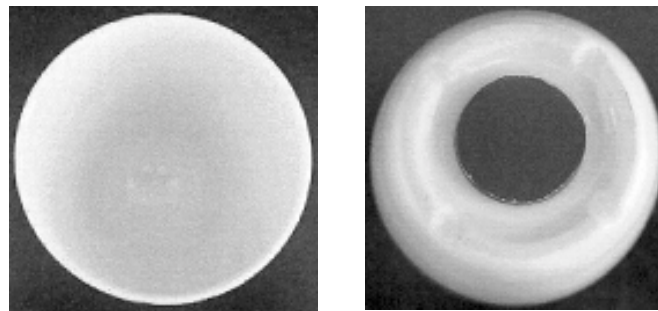
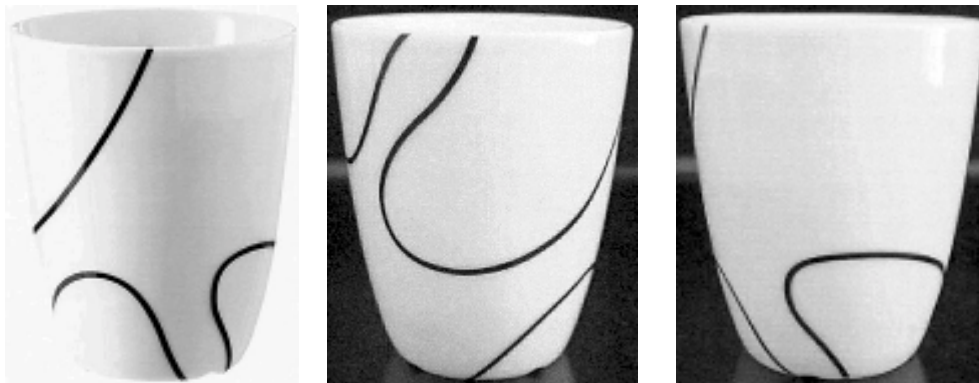

Løbenr. 1

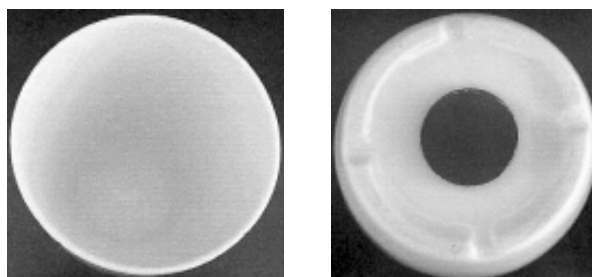

Løbenr. 2

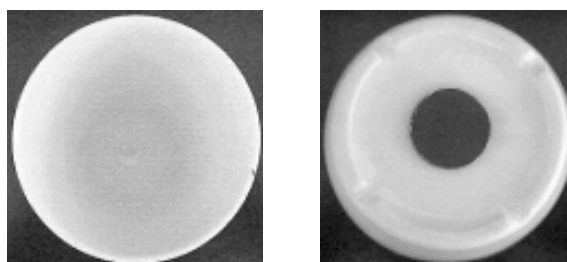
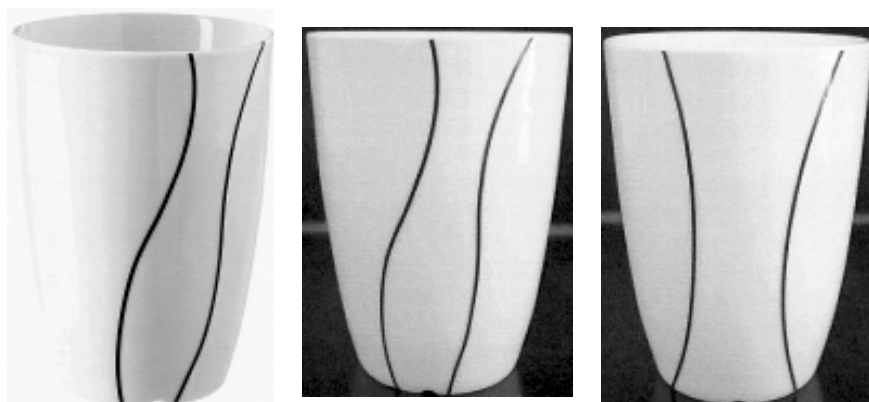

Løbenr. 3

(71) ANSØGER(E):
(74) FULDMÆGTIG:
(22) ANSØGNINGSDATO:
(18) GYLDIG TIL:

Designers Company ApS, Kongevejen 2, 3480 Fredensborg, Danmark
Sandel, Løje & Wallberg, Frederiksgade 7, 1265 København K, Danmark
2003-07-14
2008-07-14

(11) DR 2004 00015
(21) DA 2003 00473

(54) Et kontorstempel

(51)-Cl.19 02



(71) ANSØGER(E):
(22) ANSØGNINGSDATO:
(18) GYLDIG TIL:
(57) BEMÆRKNINGER

Alpo Stempler A/S, Gisselfeldvej 14, 2665 Vallensbæk Strand, Danmark
2003-10-31
2008-10-31
Farver

(11) DR 2004 00016
(21) DA 2003 00450

(54) En rist til en ventil

(51)-Cl.23 04

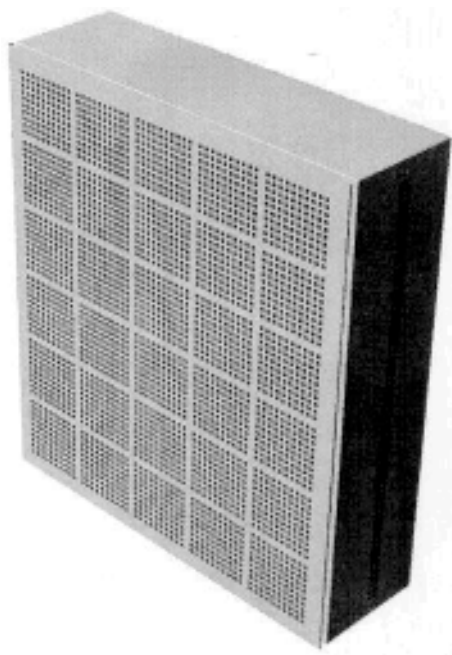

(71) ANSØGER(E):
(22) ANSØGNINGSDATO:
(18) GYLDIG TIL:

Stæhr & Jensen A/S, Præstegaardsvej 5, 9600 Års, Danmark
2003-10-14
2008-10-14

(11) DR 2004 00017
(21) DA 2003 00451

(54) 1-3) Dekorationsfigurer

(51)-Cl.11 02



Løbenr. 1



Løbenr. 2



Løbenr. 3

(71) ANSØGER(E):
(22) ANSØGNINGSDATO:
(18) GYLDIG TIL:

Ibsen Denmark ApS, Niels Ebbesens Vej 1, 8900 Randers, Danmark
2003-10-14
2008-10-14

(11) DR 2004 00018
(21) DA 2003 00516

(54) Surround sound til hovedtelefon

(51)-Cl.14 03



(71) ANSØGER(E):
(72) FREMBRINGER(E):
(22) ANSØGNINGSDATO:
(18) GYLDIG TIL:

Yul Lavauno Anderson, Krystalgade 11, 4th, 1172 København K, Danmark
Yul Lavauno Anderson, Krystalgade 11, 4th, 1172 København K, Danmark
2003-12-04
2008-12-04

(11) DR 2004 00019
(21) DA 2003 00525

(54) En lampe

(51)-Cl.26 05

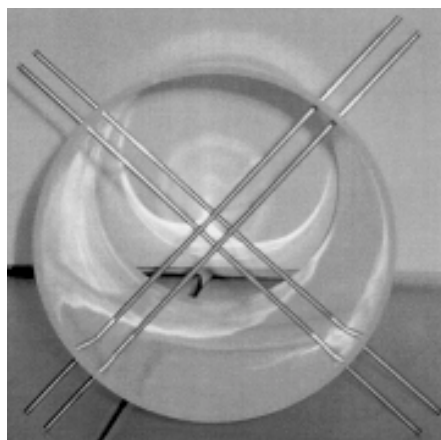
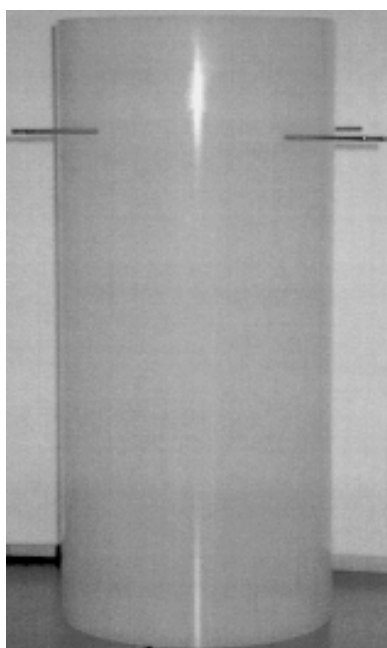

(71) ANSØGER(E):
(72) FREMBRINGER(E):
(22) ANSØGNINGSDATO:
(18) GYLDIG TIL:

C & G Fittings, v/Anders K Carlsen og Nikolaj K Gundersen, Stenstrupvænget 13, 3100 Hornbæk, Danmark
Gunnar Gundersen, Læhegnet 1, 3450 Allerød, Danmark
2003-12-17
2008-12-17

(11) DR 2004 00020
(21) DA 2003 00358

(54) 1-2) Kombineret fjernsynsskærm og monitor

(51)-Cl.14 02;14 03

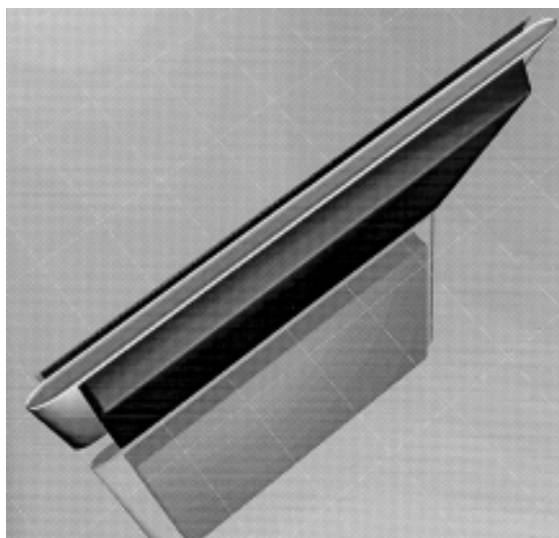
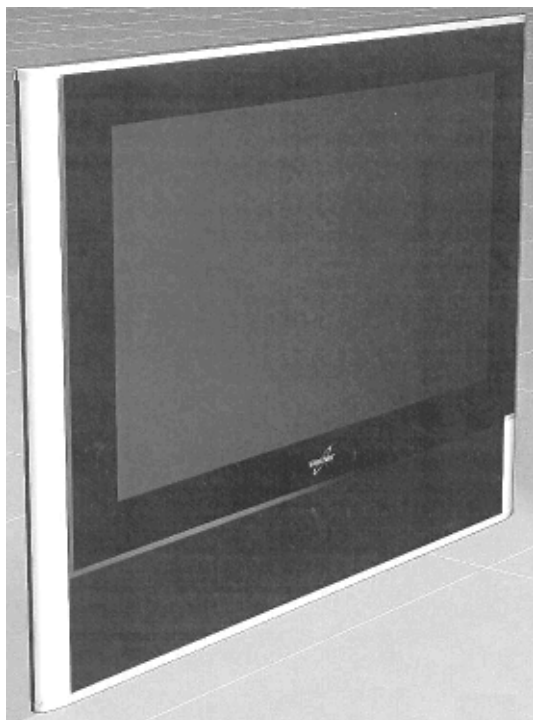

Løbenr. 1

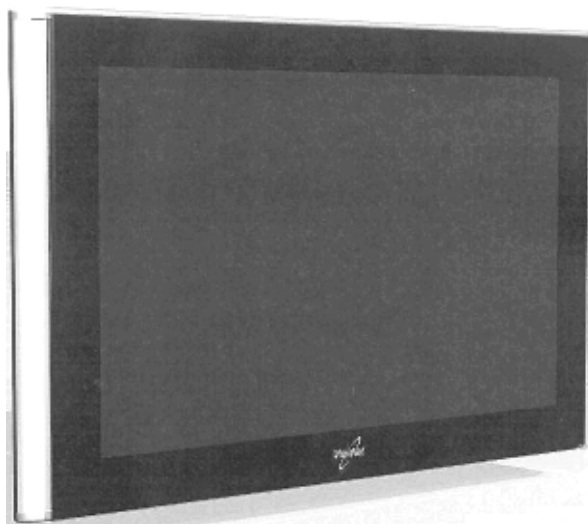

Løbenr. 2

(71) ANSØGER(E):
(72) FREMBRINGER(E):
(22) ANSØGNINGSDATO:
(18) GYLDIG TIL:

ViewNet A/S Under stiftelse, Peerløkke 43, 6400 Sønderborg, Danmark
Lars Dalvig Frederiksen, Peerløkke 43, 6400 Sønderborg, Danmark
2003-07-18
2008-07-18

(11) DR 2004 00021
(21) DA 2003 00388

(54) Et spøg og skæmt håndsving

(51)-Cl.08 06;21 01

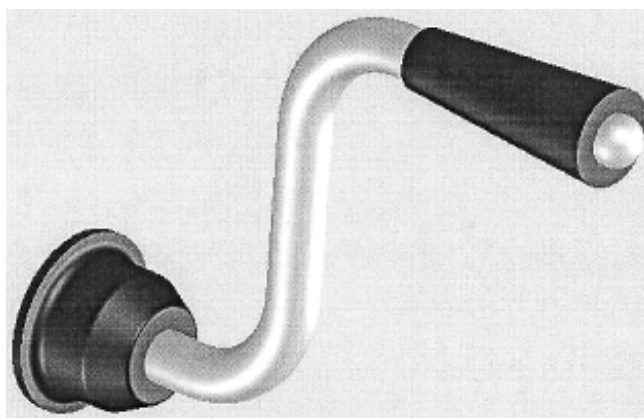

(71) ANSØGER(E):
(72) FREMBRINGER(E):
(22) ANSØGNINGSDATO:
(18) GYLDIG TIL:

Frank Stærke Nielsen, Hjerteparken 61 E, 5700 Svendborg, Danmark
Frank Stærke Nielsen, Hjerteparken 61 E, 5700 Svendborg, Danmark
2003-08-15
2008-08-15

(11) DR 2004 00022
(21) DA 2003 00490

(54) 1-2) Dele af en saks

(51)-Cl.08 03

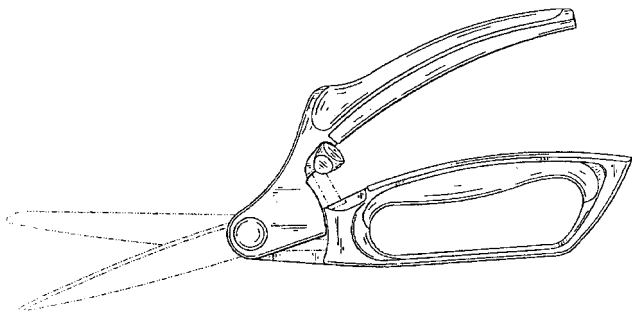
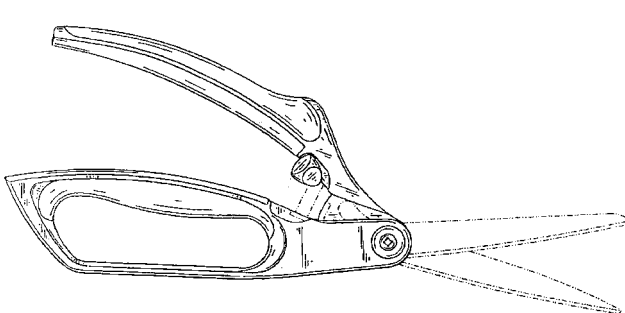
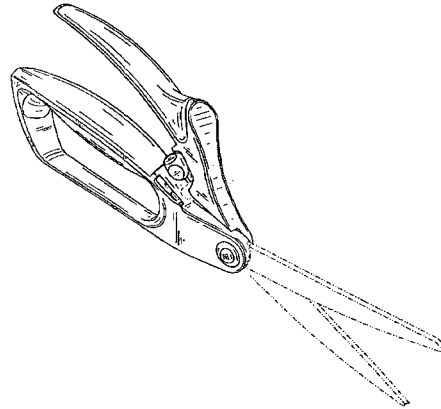
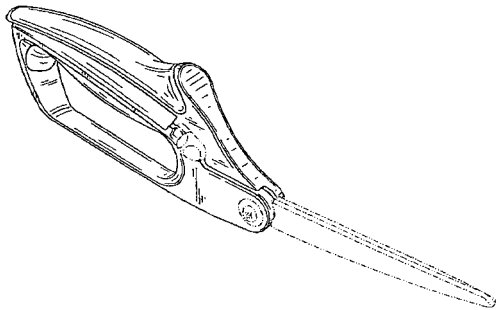
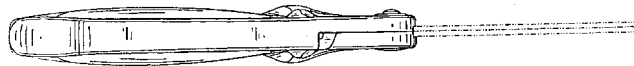
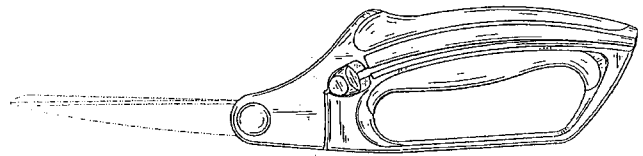
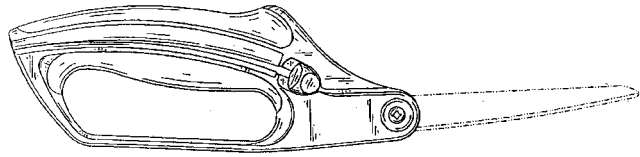
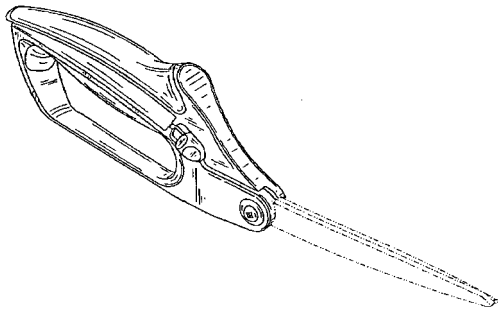

Løbenr. 1

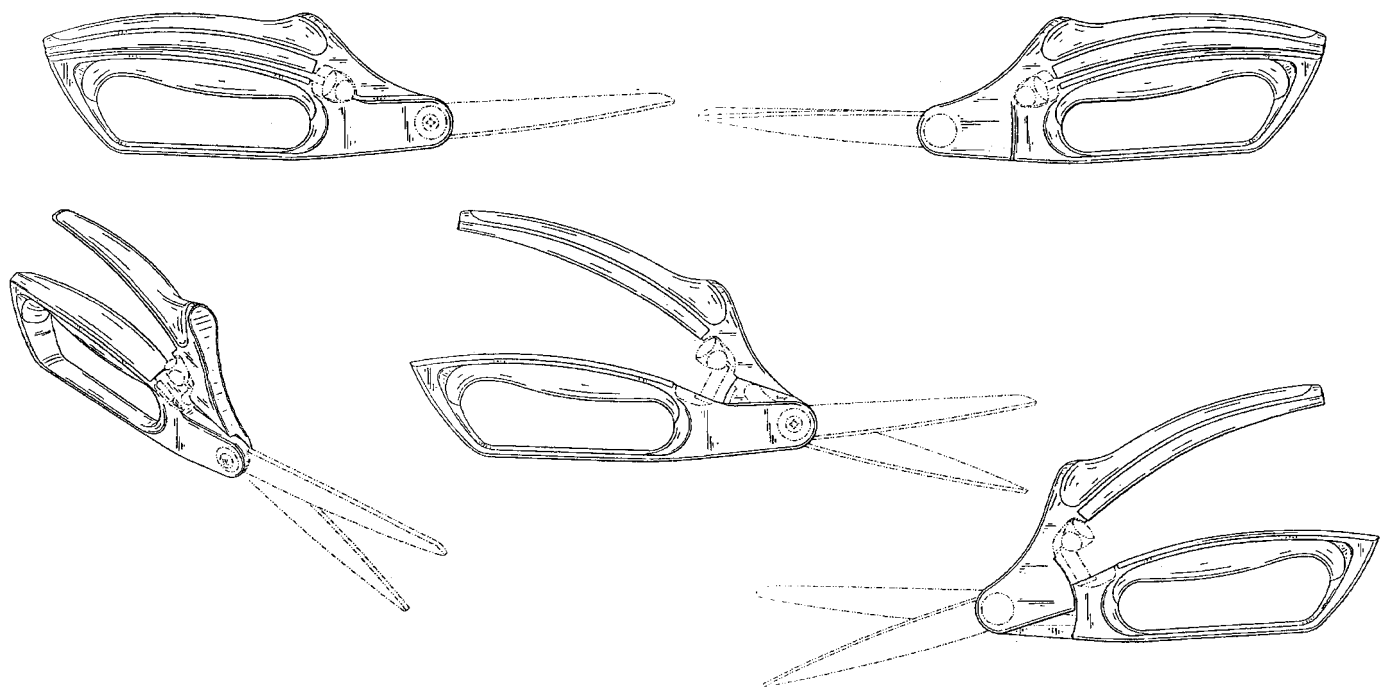

Løbenr. 2

(71) ANSØGER(E): Alterra Holdings Corporation a corporation of the State of Delaware, 14200 Southwest 72nd Avenue, Portland, Oregon 97224, USA
(74) FULDMÆGTIG: Chas. Hude A/S, H.C. Andersens Boulevard 33, 1780 København V, Danmark
(30) PRIORITET: 2003-05-08 US 29/181,329
(22) ANSØGNINGSDATO: 2003-11-07
(18) GYLDIG TIL: 2008-11-07

Ændringer

Ændringer vedrørende retten til mønstret, mønsterhavers navn, bopæl, fulm. m.v.

Ændring af fuldmægtigoplysninger:

(11) DR 2002 00432

Til: (74) Zacco Denmark A/S, Hans Bekkevolds Allé 7, 2900 Hellerup, Danmark

(11) DR 2002 00797

Til: (74) Sandel, Løje & Wallberg, Frederiksgade 7, 1265 København K, Danmark

Mønster

Henlagte, afslåede eller tilbagetagne mønsteransøgninger

Henlagte, afslåede eller tilbagetagne mønsteransøgninger, som er offentligt tilgængelige.

| (21) Ansøgningsnummer | (44) Bekendtgjort i Tidende nr. | (43) Offentliggjort i tidende |
|-----------------------|---------------------------------|-------------------------------|
| (21) MA 1990 00014 | (44) | (43) |
| (21) MA 1990 00210 | (44) | (43) |
| (21) MA 1990 00949 | (44) | (43) |
| (21) MA 1990 00979 | (44) | (43) |
| (21) MA 1990 01170 | (44) | (43) |
| (21) MA 1990 01178 | (44) | (43) |
| (21) MA 1990 01326 | (44) | (43) |
| (21) MA 1990 01399 | (44) | (43) |
| (21) MA 1990 01400 | (44) | (43) |
| (21) MA 1990 01404 | (44) | (43) |
| (21) MA 1991 00537 | (44) | (43) |
| (21) MA 1991 00913 | (44) | (43) |
| (21) MA 1991 01081 | (44) | (43) |
| (21) MA 1992 00074 | (44) | (43) |
| (21) MA 1992 00212 | (44) | (43) |
| (21) MA 1992 00280 | (44) | (43) |
| (21) MA 1992 00283 | (44) | (43) |
| (21) MA 1992 00485 | (44) | (43) |
| (21) MA 1992 00493 | (44) | (43) 3, 1993 |
| (21) MA 1992 00589 | (44) | (43) |
| (21) MA 1992 00861 | (44) | (43) |
| (21) MA 1992 01121 | (44) | (43) |
| (21) MA 1993 00230 | (44) | (43) |
| (21) MA 1993 00279 | (44) | (43) |
| (21) MA 1993 00290 | (44) | (43) |
| (21) MA 1993 00320 | (44) | (43) |
| (21) MA 1993 00387 | (44) | (43) |
| (21) MA 1993 00518 | (44) | (43) |
| (21) MA 1993 00538 | (44) | (43) |
| (21) MA 1993 00610 | (44) | (43) |
| (21) MA 1993 00779 | (44) | (43) |
| (21) MA 1993 00818 | (44) | (43) |
| (21) MA 1994 00026 | (44) | (43) |
| (21) MA 1994 00159 | (44) | (43) |
| (21) MA 1994 00171 | (44) | (43) |
| (21) MA 1994 00536 | (44) | (43) |
| (21) MA 1994 00566 | (44) | (43) |
| (21) MA 1994 00813 | (44) | (43) |
| (21) MA 1994 00965 | (44) | (43) |
| (21) MA 1994 01124 | (44) | (43) |
| (21) MA 1995 00080 | (44) | (43) |
| (21) MA 1995 00215 | (44) | (43) |
| (21) MA 1995 00392 | (44) | (43) |
| (21) MA 1995 00478 | (44) | (43) |
| (21) MA 1995 00716 | (44) | (43) |
| (21) MA 1995 00718 | (44) | (43) |
| (21) MA 1995 00764 | (44) | (43) |
| (21) MA 1995 00878 | (44) | (43) |
| (21) MA 1996 00688 | (44) | (43) 16, 1996 |
| (21) MA 1996 00689 | (44) | (43) 16, 1996 |
| (21) MA 1996 00690 | (44) | (43) 16, 1996 |
| (21) MA 1996 00691 | (44) | (43) 23, 1996 |
| (21) MA 1997 01168 | (44) | (43) |
| (21) MA 1997 01222 | (44) | (43) 2, 1998 |
| (21) MA 1997 01258 | (44) | (43) 4, 1998 |
| (21) MA 1997 01259 | (44) | (43) 4, 1998 |
| (21) MA 1997 01260 | (44) | (43) 4, 1998 |
| (21) MA 1997 01277 | (44) | (43) |
| (21) MA 1997 01278 | (44) | (43) |
| (21) MA 1998 00299 | (44) | (43) 9, 1998 |
| (21) MA 1998 01224 | (44) | (43) 24, 1998 |
| (21) MA 1999 00047 | (44) | (43) |
| (21) MA 1999 00166 | (44) | (43) |
| (21) MA 1999 00319 | (44) | (43) |
| (21) MA 1999 01258 | (44) | (43) |
| (21) MA 2000 01123 | (44) 16, 2001 | (43) |
| (21) MA 2001 00882 | (44) | (43) |

Ændringer

Ændringer vedrørende retten til mønstret, mønsterhavers navn, bopæl, fulm. m.v.

Overdragelser:

(11) MR 1999 00899

Til: (71) Etac AB, S-164 55 Kista, Sverige

(11) MR 2000 00897

Til: (71) Jungle Gym B.V., Laboratoriumstraat 9, 1059 BX Amsterdam, Holland

Ændring af fuldmægtigoplysninger:

(11) MR 1994 00475

Til: (74) Zacco Denmark A/S, Hans Bekkevolds Allé 7, 2900 Hellerup, Danmark

(11) MR 1995 00789

Til: (74) Sandel, Løje & Wallberg, Frederiksgade 7, 1265 København K, Danmark

(11) MR 1998 00811

Til: (74) Budde, Schou & Ostenfeld A/S, Vester Søgade 10, 1601 København V, Danmark

(11) MR 1998 00812

Til: (74) Budde, Schou & Ostenfeld A/S, Vester Søgade 10, 1601 København V, Danmark

(11) MR 1999 00075

Til: (74) Budde, Schou & Ostenfeld A/S, Vester Søgade 10, 1601 København V, Danmark

(11) MR 1999 00076

Til: (74) Budde, Schou & Ostenfeld A/S, Vester Søgade 10, 1601 København V, Danmark

(11) MR 1999 00078

Til: (74) Budde, Schou & Ostenfeld A/S, Vester Søgade 10, 1601 København V, Danmark

(11) MR 1999 00079

Til: (74) Budde, Schou & Ostenfeld A/S, Vester Søgade 10, 1601 København V, Danmark

(11) MR 1999 00081

Til: (74) Budde, Schou & Ostenfeld A/S, Vester Søgade 10, 1601 København V, Danmark

(11) MR 1999 01014

Til: (74) Arla Foods amba, Varemærkeafdelingen, Bernstorffsgade 33, 1577 København V, Danmark

(11) MR 2000 01314

Til: (74) Zacco Denmark A/S, Hans Bekkevolds Allé 7, 2900 Hellerup, Danmark

(11) MR 2000 01315

Til: (74) Zacco Denmark A/S, Hans Bekkevolds Allé 7, 2900 Hellerup, Danmark

Fornyelse af mønsterregistreringer

Fornyelse af registreringer foretaget i medfør af lov om mønstre nr. 218 af 27. maj 1970.

| (11) Registreringsnummer | (18) Gyldig til |
|--------------------------|-----------------|
| MR 1995 00170 | 20090117 |
| MR 1994 00802 | 20090118 |
| MR 1999 00855 | 20090128 |
| MR 1994 00709 | 20081213 |
| MR 1995 00039 | 20090218 |
| MR 1999 00803 | 20090211 |
| MR 1999 00979 | 20090111 |
| MR 1999 00977 | 20090111 |
| MR 1999 00978 | 20090111 |
| MR 1999 00980 | 20090111 |
| MR 1995 00025 | 20090209 |
| MR 1995 00275 | 20090225 |
| MR 1995 00276 | 20090225 |
| MR 1999 00906 | 20090225 |
| MR 2000 01043 | 20090226 |
| MR 2000 00239 | 20090115 |
| MR 1995 00030 | 20090211 |
| MR 1999 00850 | 20090122 |
| MR 1994 00667 | 20090210 |
| MR 1994 00668 | 20090210 |
| MR 1999 01014 | 20090129 |
| MR 1999 00741 | 20090118 |
| MR 1995 00118 | 20090224 |
| MR 1999 00936 | 20090210 |
| MR 1995 00041 | 20090222 |
| MR 1994 00808 | 20090127 |
| MR 1999 00793 | 20090128 |
| MR 1999 00791 | 20090128 |
| MR 1999 00794 | 20090128 |
| MR 1999 00790 | 20090128 |
| MR 1999 00792 | 20090128 |
| MR 2000 00244 | 20090331 |
| MR 1999 01228 | 20090330 |
| MR 1999 00944 | 20090325 |
| MR 1999 01162 | 20090317 |
| MR 1999 00865 | 20090329 |
| MR 1999 00900 | 20090205 |
| MR 1999 00901 | 20090205 |
| MR 1999 00902 | 20090205 |

Udslettelser af registreringer

Udslettelser af registreringer foretaget i medfør af lov om mønstre nr. 218 af 27. maj 1970.

(11)MR 1990 00815
(11)MR 1990 00974
(11)MR 1990 00979
(11)MR 1990 00938
(11)MR 1990 00940
(11)MR 1991 00228
(11)MR 1994 00218
(11)MR 1994 00223
(11)MR 1994 00225
(11)MR 1994 00156
(11)MR 1994 00370
(11)MR 1994 00674
(11)MR 1994 00575
(11)MR 1994 00692
(11)MR 1995 00890
(11)MR 1999 00182
(11)MR 1999 00567
(11)MR 1999 00671
(11)MR 1999 00638
(11)MR 1999 00639
(11)MR 1999 00672

WIPO Standard 80

INID-koder

Internationally agreed Numbers for the Identification of (bibliographic) data (INID)

- (11) Serial number of the registration
- (15) Date of the registration/Date of the renewal
- (17) Expected duration of the registration/renewal
- (18) Expected expiration date of the registration/renewal
- (21) Serial number of the application
- (22) Date of filing of the application
- (23) Name and place of exhibition, and date on which the industrial design was first exhibited there (Exhibition priority date)
- (24) Date from which the industrial design right has effect
- (29) Indication of the form in which the industrial design is filed, e.g. as a reproduction of the industrial design or as a specimen thereof
- (30) Data relating to priority under the Paris Convention
- (43) Date of publication of the industrial design before examination
- (44) Date of publication of the industrial design after examination but before registration
- (45) Date of publication of the registered industrial design
- (46) Date of expiration of deferment
- (51) International Classification for Industrial Designs (class and subclass of the Locarno Classification)
- (54) Designation of article(s) or product(s) covered by the industrial design or title of the industrial design
- (55) Reproduction of the industrial design (e.g., drawing, photograph) and explanations relating to the reproduction
- (57) Description of characteristic features of the industrial design including indication of colors
- (58) Date of recording of any kind of amendment in the Register
- (62) Serial number(s) and, if available, filing date(s) of application(s), registration(s) or document(s) related by division
- (66) Serial number(s) of the application or the registration of the design(s), which is(are) a variant(s) of the present one
- (71) Name(s) and address(es) of the applicant(s)
- (72) Name(s) of the creator(s) if known to be such
- (73) Name(s) and address(es) of the owner(s)
- (74) Name(s) and address(es) of the representative(s)

Domestic Codes for the Identification of Data

- (DL) Data concerning license
- (DP) Data concerning pawning

Internationalt vedtagne Numre til Identifikation af Data (INID)

- Registreringsnummer
- Registreringsdato/fornyelsesdato
- Forventet registreringsperiode/fornyelsesperiode
- Forventet udløbsdato for registrering/fornyelse
- Ansøgningsnummer
- Ansøgningsdato
- Udstillingsnavn og -sted og dato for første udstilling (udstillingsprioritetsoplysninger)
- Indleveringsdato
- Angivelse af i hvilken form designet er indleveret, fx som en afbildning af designet eller som en model heraf
- Oplysninger om prioritet efter Pariserkonventionen
- Dato for offentlig tilgængelighed
- Bekendtgørelsesdato for ansøgningen
- Offentliggørelse af registreringen
- Udsættelsesdato
- International klassifikation af design (klasser og underklasser i Locarno Klassifikationen)
- Vareangivelse/produktangivelse
- Afbildninger af designet (fx tegninger, fotografier) og forklaringer vedrørende afbildningerne
- Beskrivelse af karakteristiske træk vedr. designet, herunder angivelse af farver
- Dato for tilførsel til registret
- Nummer på hovedansøgning eller udskilt ansøgning
- Numre på beslægtede ansøgninger
- Ansøgners navn og -adresse
- Frembringers/designers navn og adresse
- Indehavernavn og -adresse
- Fuldsmægtignavn og -adresse

Interne koder til identifikation af data

- Licensoplysninger
- Pantoplysninger
- Oplysninger om konkurs