



PATENT- OG VAREMÆRKESTYRELSEN

Dansk Design- tidende

Indholdsfortegnelse

Designsager

| | |
|---|------|
| Offentliggørelse af designregistreringer | 1024 |
| Offentligt tilgængelige designansøgninger | 1041 |
| Henlagte, afslåede eller tilbagetagne designansøgninger | 1042 |
| Ændringer til design | 1043 |

Mønstersager

| | |
|--|------|
| Ændringer til mønstre | 1045 |
| Fornyelse af mønsterregistreringer | 1051 |
| Udslettelse af mønsterregistreringer | 1053 |
| Prisliste | 1057 |

Dansk Designtidende kan rekvireres som papirkopi for kr. 150 stk. på tlf. 43 50 85 35

Ansvarlig for redaktion: Keld Nymann Jensen
Udgives af Patent- og Varemærkestyrelsen, Helgeshøj Allé 81, 2630 Tåstrup, tlf. 43 50 80 00

ISSN 1601-7374

Design

Offentliggørelse af designregistreringer

Enhver kan anmode om hel- eller delvis udslettelse af en registrering (administrativ prøvning), jf. § 25 i designlov nr. 1259 af 20. december 2000. En model af designet kan ses i Patent- og Varemærkestyrelsen, hvis det er offentliggjort, at en model er indleveret til styrelsen. Det er anført, hvis et design er registreret i farve.

(11) DR 2003 00537
(21) DA 2003 00385

(54) 1) En olielampe 2-3) dele dertil 4) fyrfadsstige

(51)-Cl.26 01



Løbenr. 1



Løbenr. 2



Løbenr. 3



Løbenr. 4



(71) ANSØGER(E):
(72) FREMBRINGER(E):
(22) ANSØGNINGSDATO:
(18) GYLDIG TIL:

HEMOGRAM BROAGER A/S, Møllegade 23, 6310 Broager, Danmark
Artinco ApS, Sundvej 9,2, 8700 Horsens, Danmark
2003-08-14
2008-08-14

(11) DR 2003 00538
(21) DA 2003 00497

(54) En parkeringsskive

(51)-Cl.19 08

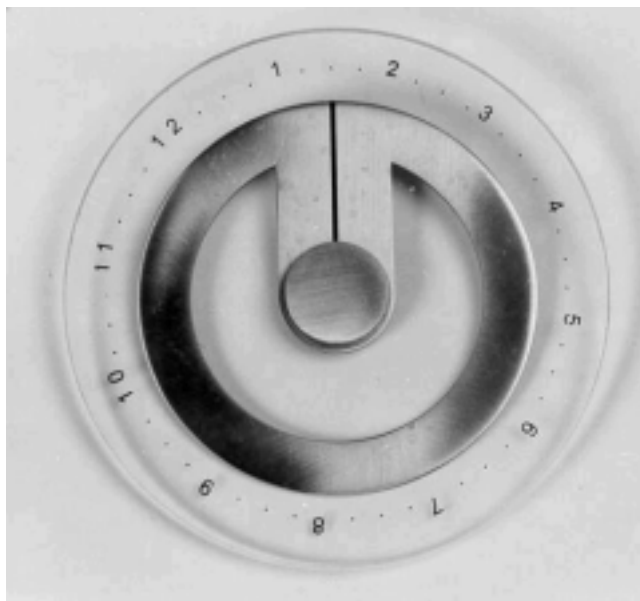

(71) ANSØGER(E):
(72) FREMBRINGER(E):
(22) ANSØGNINGSDATO:
(18) GYLDIG TIL:

Hemogram Broager A/S, Møllegade 23, 6310 Broager, Danmark
Artlinco ApS, Sundvej 9,2, 8700 Horsens, Danmark
2003-08-14
2008-08-14

(11) DR 2003 00539
(21) DA 2003 00485

(54) En moppe

(51)-Cl.04 01

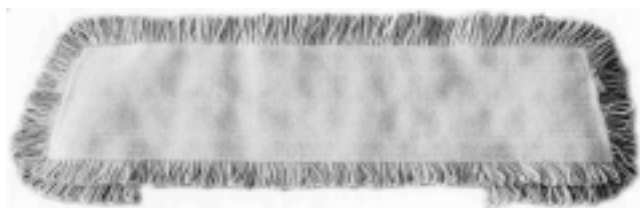

(71) ANSØGER(E):
(74) FULDMÆGTIG:
(72) FREMBRINGER(E):
(22) ANSØGNINGSDATO:
(18) GYLDIG TIL:

Locon ApS, Birkedam 10A/26, 6000 Kolding, Danmark
Advokatfirmaet Baruah & Partnere, Sdr Havnegade 36, 6000 Kolding, Danmark
Locon ApS, Birkedam 10A/26, 6000 Kolding, Danmark
2003-11-07
2008-11-07

(11) DR 2003 00540
(21) DA 2003 00486

(54) En moppe

(51)-Cl.04 01

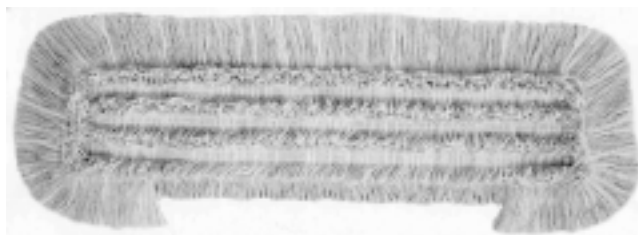

(71) ANSØGER(E):
(74) FULDMÆGTIG:
(72) FREMBRINGER(E):
(22) ANSØGNINGSDATO:
(18) GYLDIG TIL:

Locon ApS, Birkedam 10A /26, 6000 Kolding, Danmark
Advokatfirmaet Baruah & Partnere, Sdr Havnegade 36, 6000 Kolding, Danmark
Locon ApS, Birkedam 10A /26, 6000 Kolding, Danmark
2003-11-07
2008-11-07

(11) DR 2003 00541
(21) DA 2003 00214

(54) En lampe

(51)-Cl.26 05



(71) ANSØGER(E):
(72) FREMBRINGER(E):
(22) ANSØGNINGSDATO:
(18) GYLDIG TIL:

Dan Manczak Andreassen, Sønder Boulevard 105 4.th, 1720 København V, Danmark
Dan Manczak Andreassen, Sønder Boulevard 105 4.th, 1720 København V, Danmark
2003-03-26
2008-03-26

(11) DR 2003 00542
(21) DA 2003 00504

(54) Et stativ

(51)-Cl.12 16

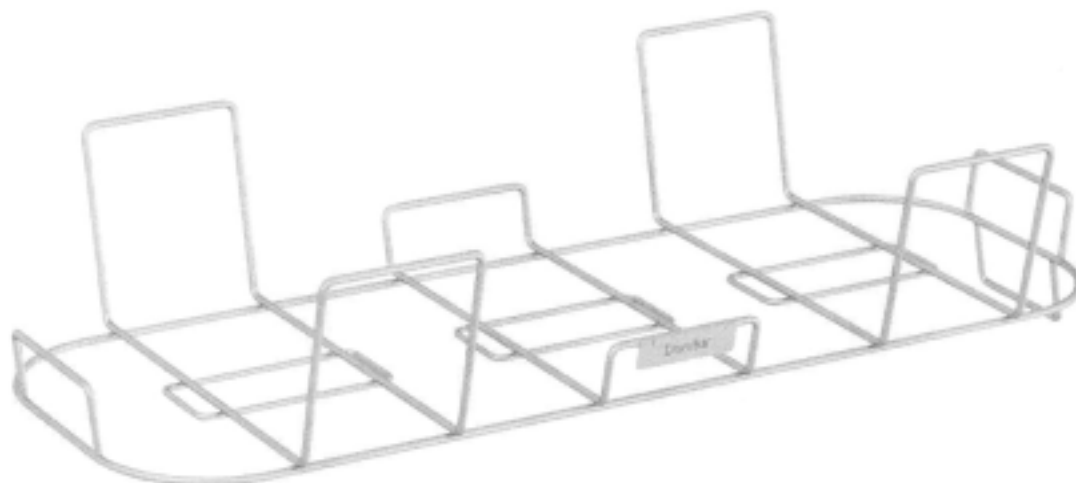

(71) ANSØGER(E):
(72) FREMBRINGER(E):
(22) ANSØGNINGSDATO:
(18) GYLDIG TIL:

PeMa v/Poul Erik Jensen, Dalen 18, 3390 Hundested, Danmark
PeMa v/Poul Erik Jensen, Dalen 18, 3390 Hundested, Danmark
2003-11-21
2008-11-21

(11) DR 2003 00543
(21) DA 2003 00387

(54) Kombineret udstillings- og skifteramme

(51)-Cl.06 07;20 03

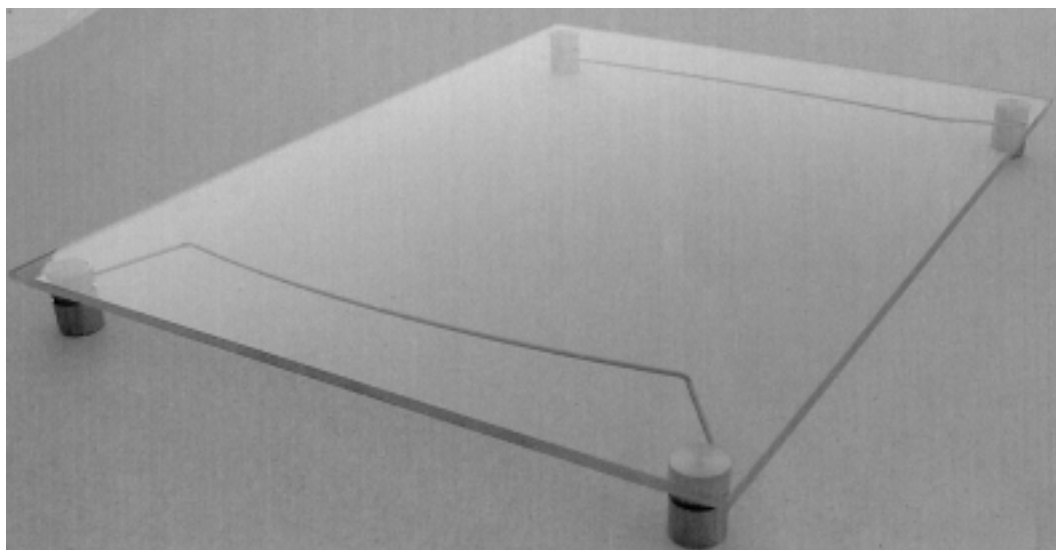

(71) ANSØGER(E):
(22) ANSØGNINGSDATO:
(18) GYLDIG TIL:

Bjarne Kjeldsmark Jakobsen, Gyvelvej 7, 9400 Nørresundby, Danmark
2003-08-15
2008-08-15

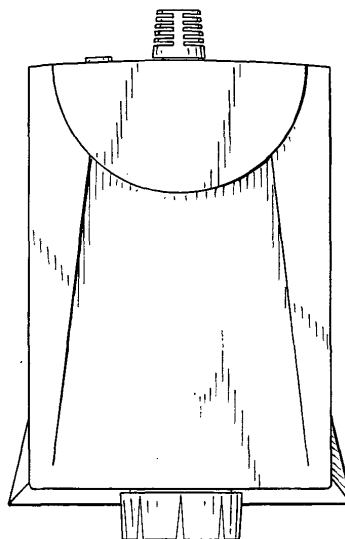
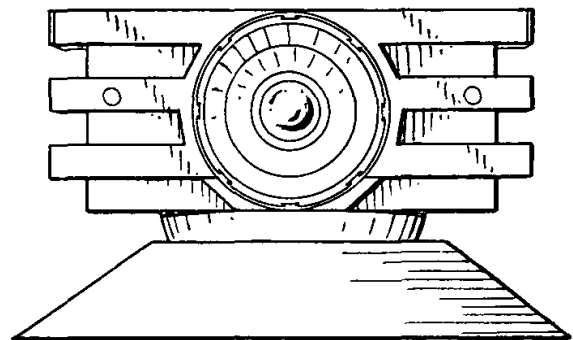
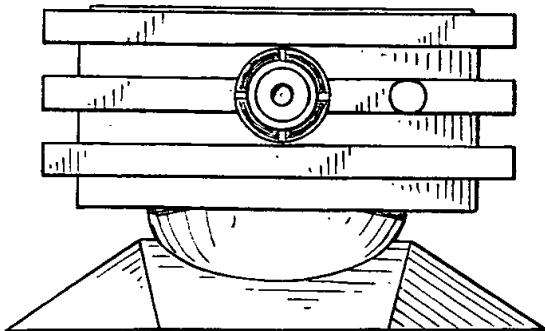
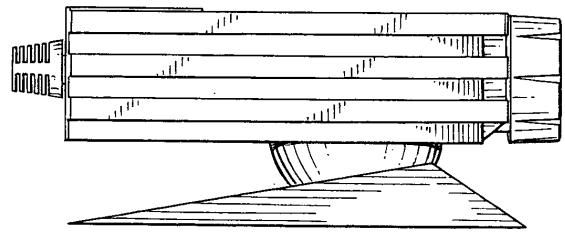
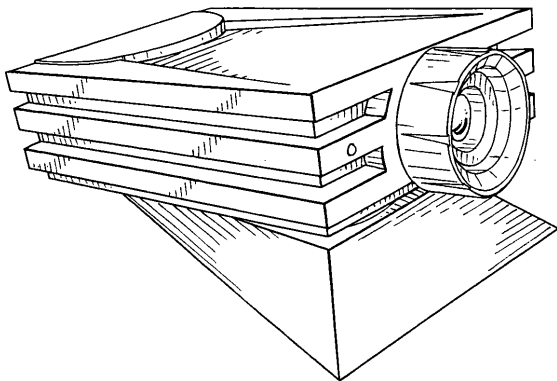

Løbenr. 1

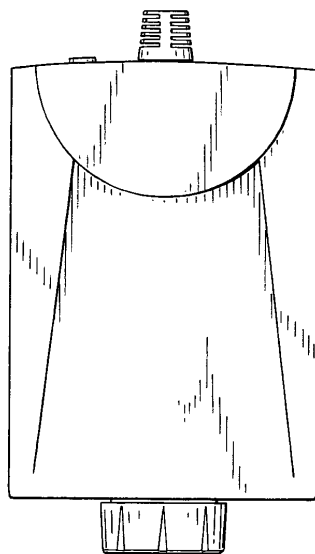
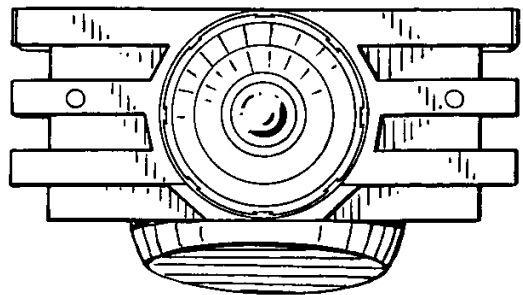
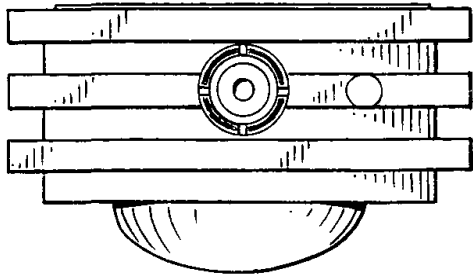
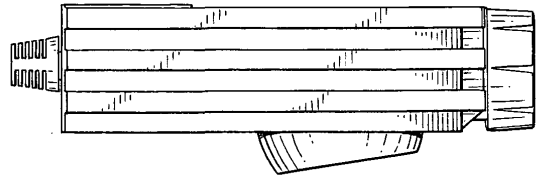
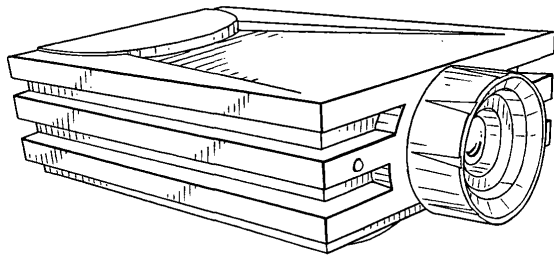

Løbenr. 2

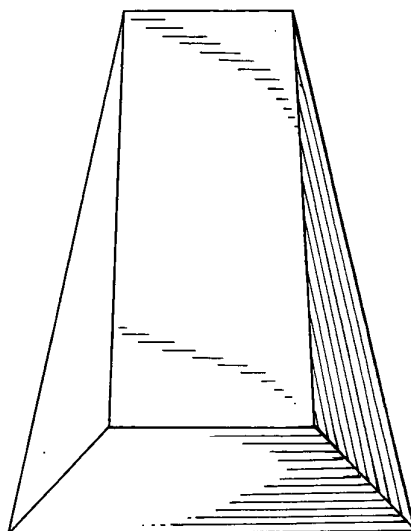
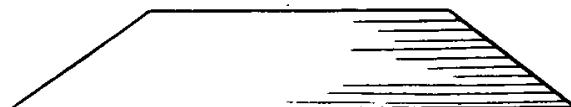
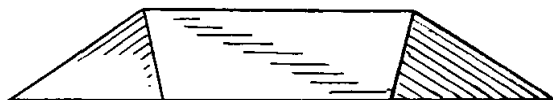
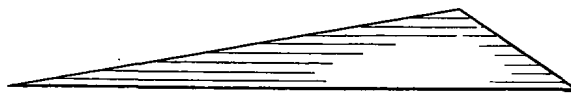
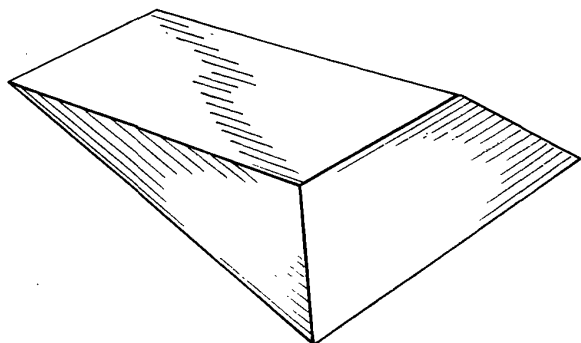

Løbenr. 3

(71) ANSØGER(E):
 (74) FULDMÆGTIG:
 (72) FREMBRINGER(E):

Sony Computer Entertainment Inc., 1-1, Akasaka 7-chome, Minato-ku, Tokyo 1070052, Japan
 Budde, Schou & Ostenfeld A/S, Vester Søgade 10, 1601 København V, Danmark
 Michael Haigh, c/o Sony Computer Entertainment Europe Ltd., 30 Golden Square, London W1F 9LD, Storbritannien
 Oliver Wright, c/o Sony Computer Entertainment Europe Ltd., 30 Golden Square, London W1F 9LD, Storbritannien
 Andrew Hamilton, c/o Sony Computer Entertainment Europe Ltd., 30 Golden Square, London W1F 9LD, Storbritannien
 2003-04-08 GB 3012081 2003-04-08 GB 3012084 2003-04-08 GB 3012083
 2003-10-07
 2008-10-07

(30) PRIORITET:
 (22) ANSØGNINGS DATO:
 (18) GYLDIG TIL:

(11) DR 2003 00545
(21) DA 2003 00414

(54) 1) En udsigtsrundel med badeplatform 2) del dertil

(51)-Cl.25 03

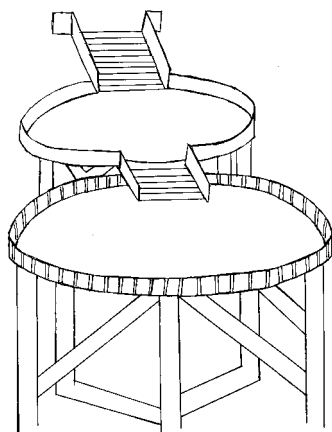

Løbenr. 1

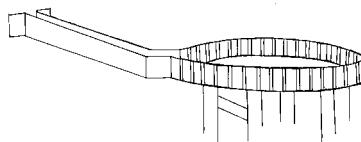
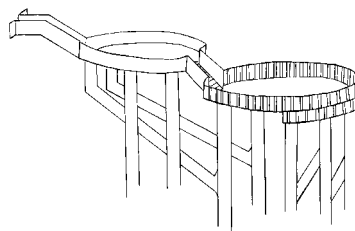

Løbenr. 2

(71) ANSØGER(E):
(72) FREMBRINGER(E):
(22) ANSØGNINGSDATO:
(18) GYLDIG TIL:

Jytte Trabjerg, Lyngvig Havnevej 10, Nr. Lyngvig, 6960 Hvide Sande, Danmark
Jytte Trabjerg, Lyngvig Havnevej 10, Nr. Lyngvig, 6960 Hvide Sande, Danmark
2003-09-10
2008-09-10

(11) DR 2003 00546
(21) DA 2003 00500

(54) 1-3) Tætningsmanchetter til rør og afløb

(51)-Cl.23 01

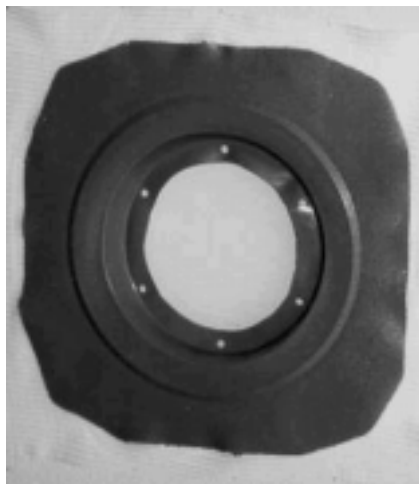

Løbenr. 1

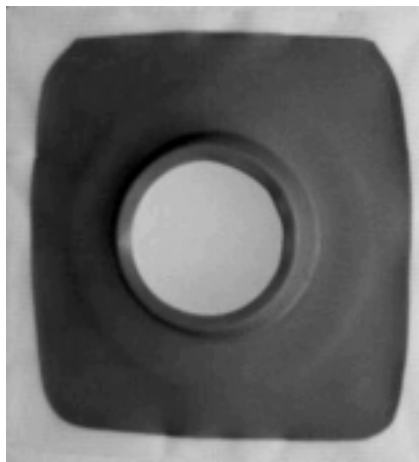

Løbenr. 2

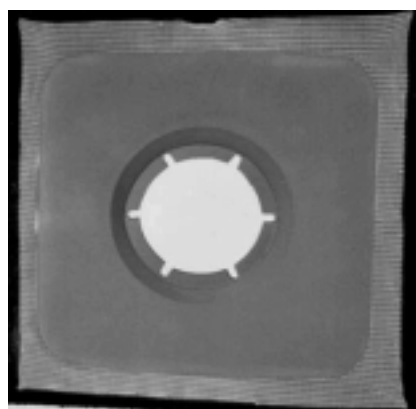
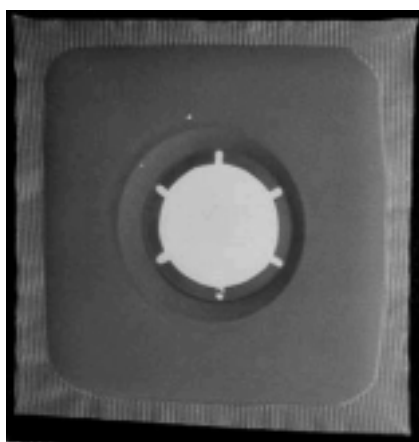

Løbenr. 3

(71) ANSØGER(E):
(74) FULDMÆGTIG:
(72) FREMBRINGER(E):
(22) ANSØGNINGSDATO:
(18) GYLDIG TIL:

Byggprodukter A.S, Damgårdsveien 139, N-5162 Laksevåg, Norge
Rolf Meland, Kipleveien 35, N-5179 Godvik, Norge
Rolf Meland, Kipleveien 35, N-5179 Godvik, Norge
2003-11-17
2008-11-17

(11) DR 2003 00547
(21) DA 2003 00506

(54) En pullertlampe

(51)-Cl.25 02;26 03

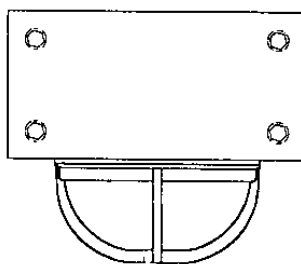
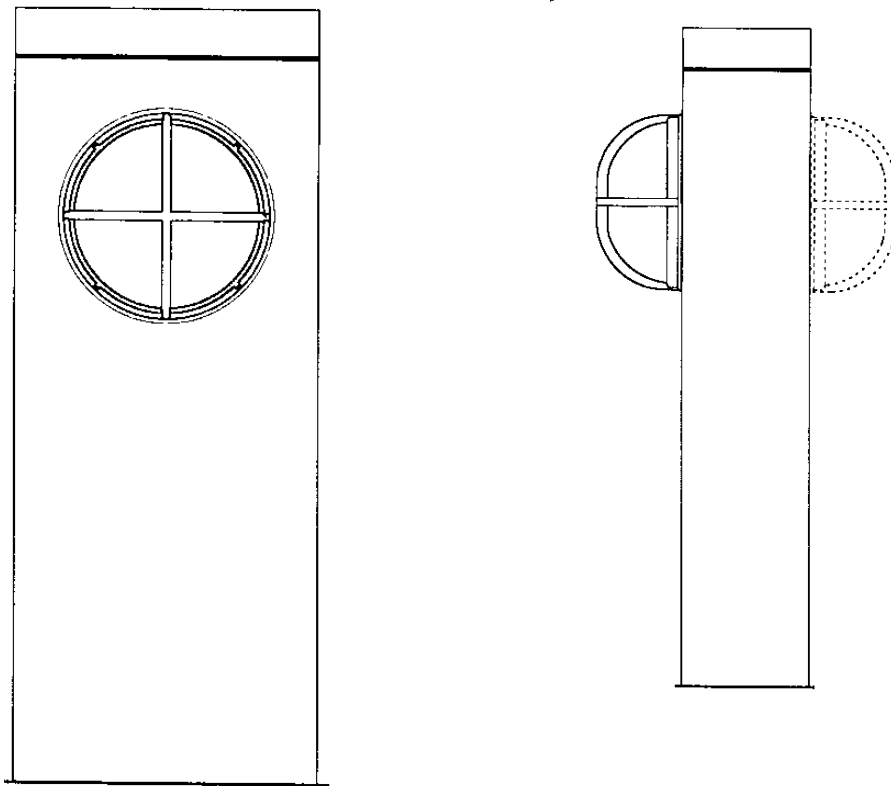

(71) ANSØGER(E):

Havnecon Holding A/S, Vestergade 15, 3, 7620 Lemvig, Danmark; Bycon ApS (under stiftelse), Vestergade 15, III, 7620 Lemvig, Danmark

(72) FREMBRINGER(E):

Trine Gammelgaard, c/o Havnecon Holding A/S, Vestergade 15, III, 7620 Lemvig, Danmark

(22) ANSØGNINGS DATO:

2003-11-22

(18) GYLDIG TIL:

2013-11-22

(11) DR 2003 00548
(21) DA 2003 00468

(54) Et brætspil

(51)-Cl.21 01



(71) ANSØGER(E):
(72) FREMBRINGER(E):
(22) ANSØGNINGSDATO:
(18) GYLDIG TIL:

Bjørn Larsen, Søtofteparken 136, 3660 Stenløse, Danmark
Bjørn Larsen, Søtofteparken 136, 3660 Stenløse, Danmark
2003-10-25
2008-10-25

(11) DR 2003 00549
(21) DA 2003 00456

(54) 1-3) Tasker

(51)-Cl.03 01



Løbenr. 1



Løbenr. 2



Løbenr. 3

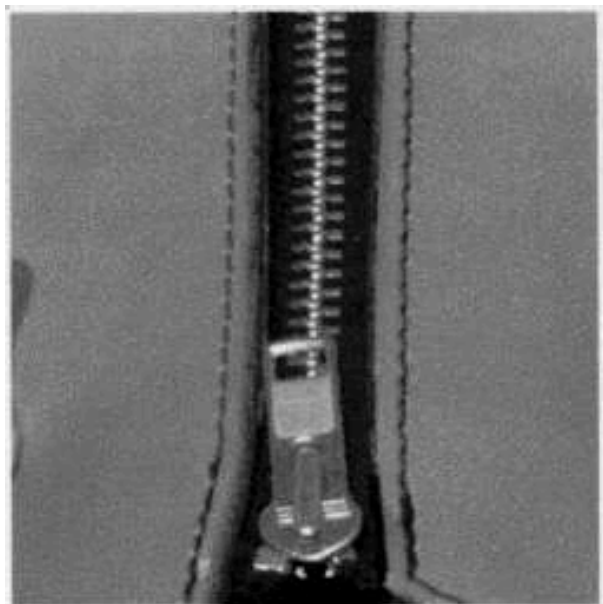

Detail afbildning

(71) ANSØGER(E):
(72) FREMBRINGER(E):
(22) ANSØGNINGS DATO:
(18) GYLDIG TIL:

Token Group, Købmagergade 29, 2. + 3. sal, 1150 København K, Danmark
Token Group, Købmagergade 29, 2. + 3. sal, 1150 København K, Danmark
2003-10-17
2008-10-17

(11) DR 2003 00550
(21) DA 2003 00467

(54) Et urinerings-agregat til kvinder

(51)-Cl.24 04

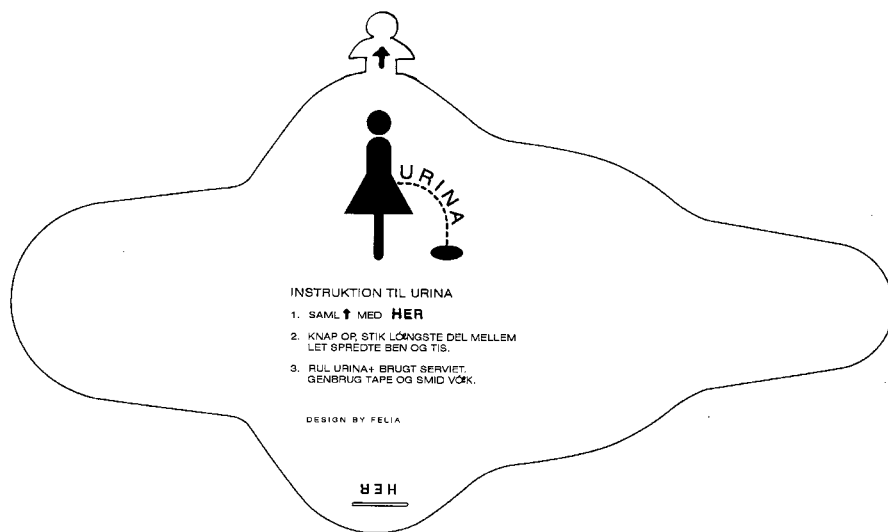

(71) ANSØGER(E):
(72) FREMBRINGER(E):
(22) ANSØGNINGSDATO:
(18) GYLDIG TIL:

Felia Gram Hanssen, c/o Christensen, Torupvej 4, 8654 Bryrup, Danmark
Felja Gram Hanssen, c/o Christensen, Torupvej 4, 8654 Bryrup, Danmark
2003-10-25
2008-10-25

(11) DR 2003 00551
 (21) DA 2003 00099

(54) 1-7) Indretninger til tilberedning og udlevering af mad (51)-Cl.07 02



Løbenr. 1



Løbenr. 2



Løbenr. 3

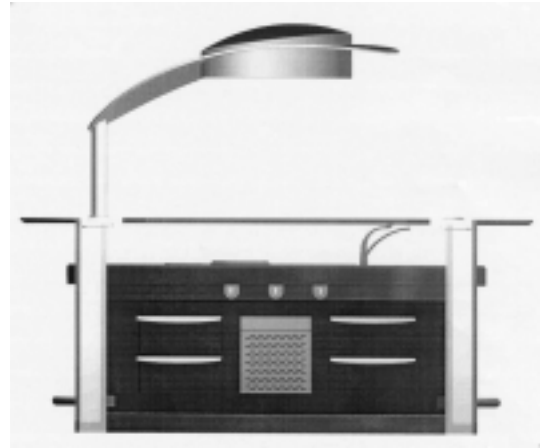

Løbenr. 4

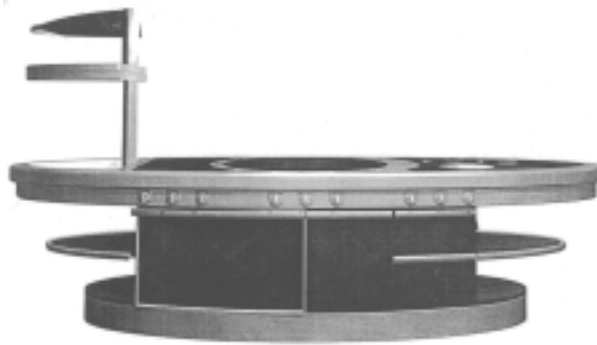

Løbenr. 5

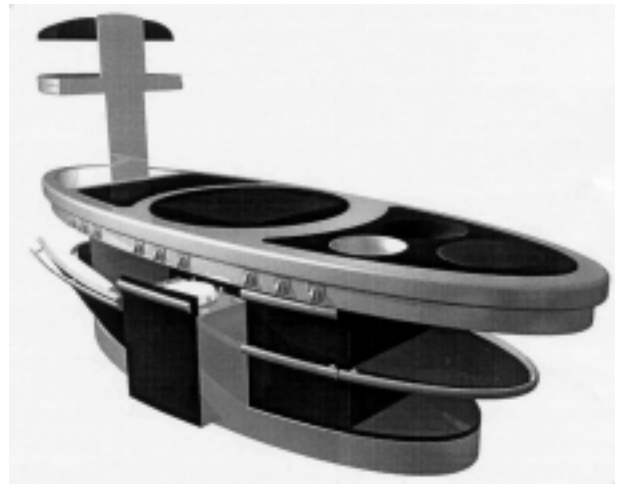

Løbenr. 6



Løbenr. 7

(71) ANSØGER(E): Electrolux Professional S.p.A., Via Cesare Battisti, 12, IT-31015 Conegliano, Italien
 (74) FULDMÆGTIG: Budde, Schou & Ostenfeld A/S, Vester Søgade 10, 1601 København V, Danmark
 (72) FREMBRINGER(E): Luciano Valboni, Via dei Mille 23, I-31020 S. Vendemiano, Italien
 (30) PRIORITET: 2002-08-14 DE 402 06 897.1
 (22) ANSØGNINGSDATO: 2003-02-07
 (18) GYLDIG TIL: 2008-02-07

(11) DR 2003 00552
 (21) DA 2003 00518

(54) En emhætte

(51)-Cl.23 04

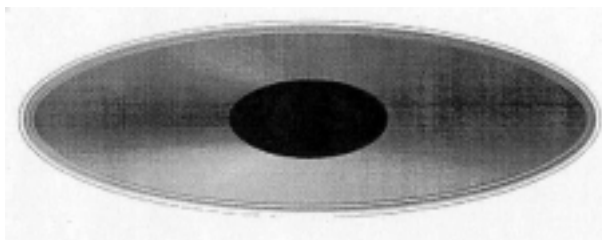
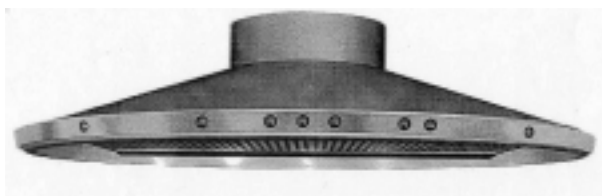

(71) ANSØGER(E): Electrolux Professional S.p.A., Via Cesare Battisti, 12, IT-31015 Conegliano, Italien
 (74) FULDMÆGTIG: Budde, Schou & Ostenfeld A/S, Vester Søgade 10, 1601 København V, Danmark
 (72) FREMBRINGER(E): Luciano Valboni, Via dei Mille 23, I-31020 S. Vendemiano, Italien
 (30) PRIORITET: 2002-08-14 DE 402 06 897.1
 (22) ANSØGNINGSDATO: 2003-02-07
 (18) GYLDIG TIL: 2008-02-07

(11) DR 2003 00553
(21) DA 2003 00503

(54) 1-2) Lysestager

(51)-Cl.26 01

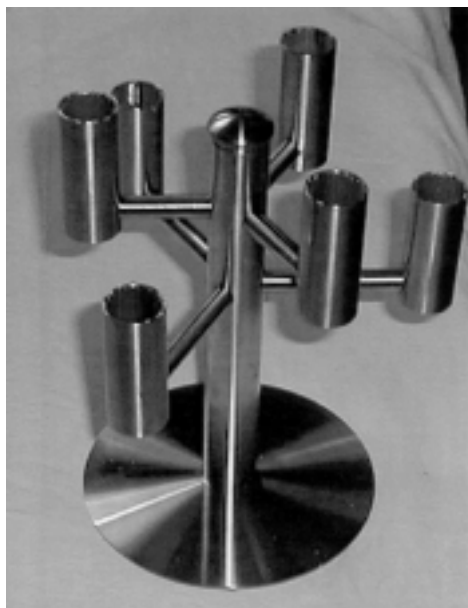

Løbenr. 1

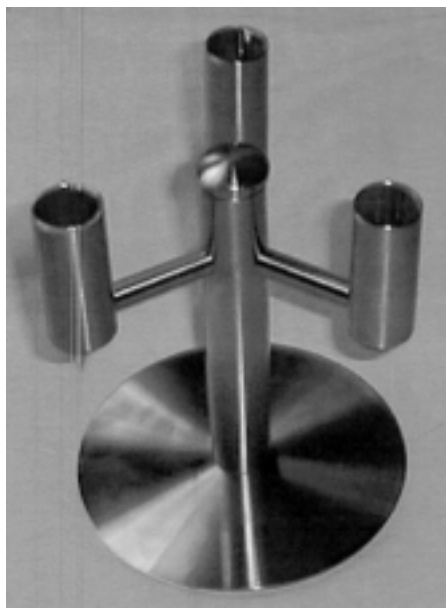

Løbenr. 2

(71) ANSØGER(E):
(72) FREMBRINGER(E):
(22) ANSØGNINGSDATO:
(18) GYLDIG TIL:

Carsten Fagerholt, Kong Svends Vej 1, 2765 Smørum, Danmark
Carsten Fagerholt, Kong Svends Vej 1, 2765 Smørum, Danmark
2003-11-20
2008-11-20

(11) DR 2003 00554
(21) DA 2003 00421

(54) En beholder til briketter

(51)-Cl.09 04

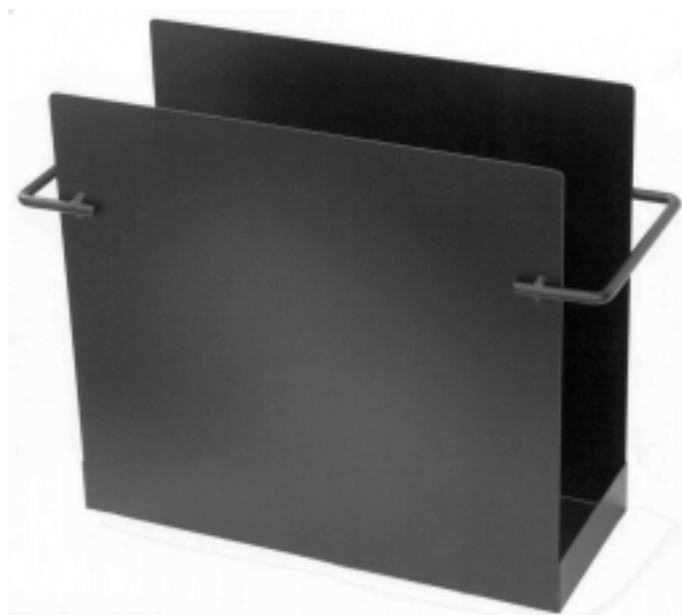

(71) ANSØGER(E):
(72) FREMBRINGER(E):
(22) ANSØGNINGSDATO:
(18) GYLDIG TIL:

Lene Andersen, Stubberupvej 23, 4880 Nysted, Danmark
Lene Andersen, Stubberupvej 23, 4880 Nysted, Danmark
2003-09-16
2008-09-16

Offentligt tilgængelige designansøgninger og -registreringer

Akterne i nedenstående ansøgninger eller registreringer er tilgængelige for enhver, jf. § 21, stk. 2, i designlov nr. 1259 af 20. december 2000.

Klasse 6

Møbler og andre boligudstyrsartikler

(21) DA 2003 00484

(71) ANSØGER(E):

(30) PRIORITET:

(22) ANSØGNINGSDATO:

(54) 1-2) Løftesøjler, især til højdeindstillelige borde 3-5) lineære aktuatorer

Linak A/S, Smedevænget 8, Guderup, 6430 Nordborg, Danmark

2003-05-06 DK DA 2003 00253

2003-11-06

Klasse 14

Udstyr til optagelse og gengivelse af data, telekommunikationsudstyr

(21) DA 2003 00511

(71) ANSØGER(E):

(30) PRIORITET:

(22) ANSØGNINGSDATO:

(54) 1) Håndsæt, 2) forsidehylster til et håndsæt, 3) bagsidehylster til et håndsæt, 4) tastaturknapper til et håndsæt, 5) håndsæt, 6) forsidehylster til et håndsæt, 7) tastaturknapper til et håndsæt, 8) tastaturknapper til et håndsæt.

Nokia Corporation, Keilalahdentie 4, 02150 Espoo, Finland

2003-05-28 FI M20030163 (lb.nr. 1-4);2003-05-28 FI M20030164 (lb.nr. 5-8)

2003-11-28

(21) DA 2003 00515

(71) ANSØGER(E):

(30) PRIORITET:

(22) ANSØGNINGSDATO:

(54) 1) Et håndsæt 2) forsidehylster til et håndsæt 3) bagsidehylster til et håndsæt 4) tastaturknapper til et håndsæt

Nokia Corporation, Keilalahdentie 4, 02150 Espoo, Finland

2003-06-04 FI M20030168

2003-12-03

Klasse 15

Maskiner (ikke indeholdt i andre klasser)

(21) DA 2003 00484

(71) ANSØGER(E):

(30) PRIORITET:

(22) ANSØGNINGSDATO:

(54) 1-2) Løftesøjler, især til højdeindstillelige borde 3-5) lineære aktuatorer

Linak A/S, Smedevænget 8, Guderup, 6430 Nordborg, Danmark

2003-05-06 DK DA 2003 00253

2003-11-06

Klasse 19

Papirhandlervarer og kontorartikler, materiale til brug for kunstnere og til undervisning

(21) DA 2003 00352

(71) ANSØGER(E):

(30) PRIORITET:

(22) ANSØGNINGSDATO:

(54) En mærkat, en tryksag

Nokia Corporation, Keilalahdentie 4, 02150 Espoo, Finland

2002-09-06 FI M20020539

2003-03-06

Klasse 21

Varer til spil, leg og sport, telte

(21) DA 2003 00508

(71) ANSØGER(E):

(30) PRIORITET:

(22) ANSØGNINGSDATO:

(54) 1-7) Hoveder til golfkøller

KARSTEN Manufacturing Corporation, a corporation of the State of Arizona, 2201 West Desert Cove, Phoenix, Arizona 85029, USA

2003-06-09 US 29/183,307 (designere; B.D. Schweigert, M.R. Nicolette, J.A. Solheim, M.E. Bac);2003-06-11 US 29/183,512 (designere; B.D. Schweigert, M.R. Nicolette, J.A. Solheim);2003-08-06 US CIP (designere; B.D. Schweigert, M.R. Nicolette, J.A. Solheim)

2003-11-27

Klasse 26

Belysningsapparatur

(21) DA 2003 00282

(71) ANSØGER(E):

(22) ANSØGNINGSDATO:

(54) 1) En lysestage 2-4) dele dertil

Designers Company ApS, Kongevejen 2, 3480 Fredensborg, Danmark

2003-06-10

(21) DA 2003 00283

(71) ANSØGER(E):

(22) ANSØGNINGSDATO:

(54) En lyskugle

Designers Company ApS, Kongevejen 2, 3480 Fredensborg, Danmark

2003-06-10

(21) DA 2003 00285

(71) ANSØGER(E):

(22) ANSØGNINGSDATO:

(54) En lysestage

Designers Company ApS, Kongevejen 2, 3480 Fredensborg, Danmark

2003-06-12

Henlagte, afslåede eller tilbagetagne designansøgninger

Henlagte, afslåede eller tilbagetagne designansøgninger, som er offentligt tilgængelige.

(21) Ansøgningsnummer

(43) Offentliggjort i tidende

DA 2002 00786

DA 2002 00886

DA 2002 00887

21, 2003

21, 2003

Ændringer

Ændringer vedrørende retten til designet, indehaverens navn/firma og adresse, fuldmægtig m.v.

Overdragelser:

(11) DR 2002 00445

Til: (71) BSH Bosch und Siemens Hausgeräte GmbH, Hochstrasse 17, D-81669 München, Tyskland
Porsche Design Gesellschaft m.b.H., Flugplatzstrasse 29, A-5700 Zell am See, Østrig

Mønster

Ændringer

Ændringer vedrørende retten til mønstret, mønsterhavers navn, bopæl, fulm. m.v.

Overdragelser:

(11) MR 1989 00688

Til: (71) Amora Maille, 48, Quai Nicolas Rolin, F-21000 Dijon, Frankrig

(11) MR 1989 01232

Til: (71) BPB Gyproc Nordic - East AB, Box 153, S-746 24 Bålsta, Sverige

(11) MR 1990 00325

Til: (71) Kraft Foods Holdings, Inc., a corporation of the State of Delaware, Three Lakes Drive, Northfield, Illinois 60093, USA

(11) MR 1991 00671

Til: (71) Å & R Carton AB, P.O. Box 177, S-221 00 Lund, Sverige

(11) MR 1991 00715

Til: (71) Art Andersen A/S, Gl. Kongevej 3, 1610 København V, Danmark

(11) MR 1991 01165

Til: (71) BPB Gyproc Nordic - East AB, Box 153, S-746 24 Bålsta, Sverige

(11) MR 1991 01166

Til: (71) BPB Gyproc Nordic - East AB, Box 153, S-746 24 Bålsta, Sverige

(11) MR 1991 01168

Til: (71) BPB Gyproc Nordic - East AB, Box 153, S-746 24 Bålsta, Sverige

(11) MR 1991 01169

Til: (71) BPB Gyproc Nordic - East AB, Box 153, S-746 24 Bålsta, Sverige

(11) MR 1991 01170

Til: (71) BPB Gyproc Nordic - East AB, Box 153, S-746 24 Bålsta, Sverige

(11) MR 1994 00708

Til: (71) Samhall AB, Box 277 05, S-115 91 Stockholm, Sverige

Navneændringer:

(11) MR 1985 00731

Til: (71) Braun GmbH, Frankfurter Strasse 145, D-61476 Kronberg, Tyskland

(11) MR 1986 00932

Til: (71) AstraZeneca AB, Västra Mälarehamnen 9, S-151 85 Södertälje, Sverige

(11) MR 1987 00332

Til: (71) AstraZeneca AB, Västra Mälarehamnen 9, S-151 85 Södertälje, Sverige

(11) MR 1989 00474

Til: (71) AstraZeneca AB, Västra Mälarehamnen 9, S-151 85 Södertälje, Sverige

(11) MR 1989 00475

Til: (71) AstraZeneca AB, Västra Mälarehamnen 9, S-151 85 Södertälje, Sverige

(11) MR 1989 00495

Til: (71) Braun GmbH, Frankfurter Strasse 145, D-61476 Kronberg, Tyskland

(11) MR 1989 00581

Til: (71) AstraZeneca AB, Västra Mälarehamnen 9, S-151 85 Södertälje, Sverige

(11) MR 1989 01157

Til: (71) AstraZeneca AB, Västra Mälarehamnen 9, S-151 85 Södertälje, Sverige

(11) MR 1990 01203

Til: (71) Biotex B.V., Brabantsestraat 17, 3812 PJ Amersfoort, Holland

(11) MR 1990 01203

Til: (71) Biotex B.V., Brabantsestraat 17, 3812 PJ Amersfoort, Holland

(11) MR 1990 01420

Til: (71) Braun GmbH, Frankfurter Strasse 145, D-61476 Kronberg, Tyskland

(11) MR 1991 01098

Til: (71) Tour & Andersson Hydraulics AB, S-524 80 Ljung, Sverige

(11) MR 1992 00588

Til: (71) Fort James France, 11, route Industrielle, 68320 Kunheim, Frankrig

(11) MR 1994 00708

Til: (71) Samhall AB, Box 277 05, S-115 91 Stockholm, Sverige

(11) MR 1999 00944

Til: (71) Bacou-Dalloz Investment, Inc., a corporation of the State of Delaware, 300 Delaware Avenue, Suite 900, Wilmington, Delaware 19801, USA

(11) MR 1999 01012

Til: (71) Tour & Andersson AB, S-524 80 Ljung, Sverige

Adresseændringer:

(11) MR 1991 01085

Til: (71) Continental Gislaved Däck AB, S-332 81 Gislaved, Sverige

(11) MR 1993 01205

Til: (71) Beauté Prestige International, Société Anonyme, 28-32, avenue Victor Hugo, F-75116 Paris, Frankrig

(11) MR 1994 00708

Til: (71) Samhall AB, Box 277 05, S-115 91 Stockholm, Sverige

(11) MR 1995 00533

Til: (71) Beauté Prestige International, Société Anonyme, 28-32, avenue Victor Hugo, F-75116 Paris, Frankrig

(11) MR 1995 00534

Til: (71) Beauté Prestige International, Société Anonyme, 28-32, avenue Victor Hugo, F-75116 Paris, Frankrig

(11) MR 1995 00650

Til: (71) Natasha Ingemarsson Matzen, Vilvordevej 61, 2920 Charlottenlund, Danmark

(11) MR 1995 01164

Til: (71) AssiDomän Förenade Well AB, Box 1104, 241 26 Eslöv, 12 Skåne län, 85 Eslöv kommun, Sverige

(11) MR 1995 01165

Til: (71) AssiDomän Förenade Well AB, Box 1104, 241 26 Eslöv, 12 Skåne län, 85 Eslöv kommun, Sverige

(11) MR 1996 00287

Til: (71) Beauté Prestige International, Société Anonyme, 28-32, avenue Victor Hugo, F-75116 Paris, Frankrig

(11) MR 1996 00375

Til: (71) Danerka A/S International, Bøgeskovvej 2, 3490 Kvistgård, Danmark

(11) MR 1996 00780

Til: (71) Beauté Prestige International, Société Anonyme, 28-32, avenue Victor Hugo, F-75116 Paris, Frankrig

(11) MR 1997 00722

Til: (71) Beauté Prestige International, Société Anonyme, 28-32, avenue Victor Hugo, F-75116 Paris, Frankrig

(11) MR 1999 00107

Til: (71) N.V. Masterfoods SA, Kleine Kloosterstraat 8, B-1932 Sint-Stevens-Woluwe, Belgien

(11) MR 1999 00952

Til: (71) Anna Thunstedt, Svärdsjövägen 41, 812 93 Kungsgården, Sverige

(11) MR 2000 00524

Til: (71) Anders Koefoed, Sortedam Dossering 13 B, 5., 2200 København N, Danmark

(11) MR 2001 00904

Til: (71) Scanco International A/S, Gl. Banegårdsplads 10, 4220 Korsør, Danmark

(11) MR 2001 00942

Til: (71) Scanco International A/S, Gl. Banegårdsplads 10, 4220 Korsør, Danmark

(11) MR 2001 00943

Til: (71) Scanco International A/S, Gl. Banegårdsplads 10, 4220 Korsør, Danmark

- (11) MR 2001 00962
Til: (71) Scancom International A/S, Gl. Banegårdsplads 10, 4220 Korsør, Danmark
- (11) MR 2001 01035
Til: (71) Scancom International A/S, Gl. Banegårdsplads 10, 4220 Korsør, Danmark
- (11) MR 2001 01062
Til: (71) Scancom International A/S, Gl. Banegårdsplads 10, 4220 Korsør, Danmark
- (11) MR 2001 01092
Til: (71) Scancom International A/S, Gl. Banegårdsplads 10, 4220 Korsør, Danmark
- (11) MR 2001 01093
Til: (71) Scancom International A/S, Gl. Banegårdsplads 10, 4220 Korsør, Danmark
- (11) MR 2001 01094
Til: (71) Scancom International A/S, Gl. Banegårdsplads 10, 4220 Korsør, Danmark
- (11) MR 2001 01095
Til: (71) Scancom International A/S, Gl. Banegårdsplads 10, 4220 Korsør, Danmark
- (11) MR 2001 01096
Til: (71) Scancom International A/S, Gl. Banegårdsplads 10, 4220 Korsør, Danmark
- (11) MR 2001 01097
Til: (71) Scancom International A/S, Gl. Banegårdsplads 10, 4220 Korsør, Danmark
- (11) MR 2001 01098
Til: (71) Scancom International A/S, Gl. Banegårdsplads 10, 4220 Korsør, Danmark
- (11) MR 2001 01099
Til: (71) Scancom International A/S, Gl. Banegårdsplads 10, 4220 Korsør, Danmark
- (11) MR 2001 01100
Til: (71) Scancom International A/S, Gl. Banegårdsplads 10, 4220 Korsør, Danmark
- (11) MR 2002 00155
Til: (71) Scancom International A/S, Gl. Banegårdsplads 10, 4220 Korsør, Danmark
- (11) MR 2002 00298
Til: (71) Scancom International A/S, Gl. Banegårdsplads 10, 4220 Korsør, Danmark

Ændring af fuldmægtigoplysninger:

- (11) MR 1986 00122
Til: (74) Ansøger ikke længere repræsenteret ved fuldmægtig
- (11) MR 1986 00932
Til: (74) Awapatent AB Malmø, Box 5117, S-200 71 MALMÖ, Sverige
- (11) MR 1987 00332
Til: (74) Awapatent AB Malmø, Box 5117, S-200 71 MALMÖ, Sverige
- (11) MR 1989 00474
Til: (74) Awapatent AB Malmø, Box 5117, S-200 71 MALMÖ, Sverige
- (11) MR 1989 00475
Til: (74) Awapatent AB Malmø, Box 5117, S-200 71 MALMÖ, Sverige
- (11) MR 1989 00581
Til: (74) Awapatent AB Malmø, Box 5117, S-200 71 MALMÖ, Sverige
- (11) MR 1989 01157
Til: (74) Awapatent AB Malmø, Box 5117, S-200 71 MALMÖ, Sverige
- (11) MR 1991 00192
Til: (74) Budde, Schou & Ostenfeld A/S, Vester Søgade 10, 1601 København V, Danmark
- (11) MR 1991 00251
Til: (74) Ansøger ikke længere repræsenteret ved fuldmægtig

- (11) MR 1991 00395
Til: (74) Larsen & Birkeholm A/S, Skandinavisk Patentbureau, Banegårdspladsen 1, 1570 København V, Danmark
- (11) MR 1991 00471
Til: (74) Ansøger ikke længere repræsenteret ved fuldmægtig
- (11) MR 1991 00502
Til: (74) Ansøger ikke længere repræsenteret ved fuldmægtig
- (11) MR 1991 00506
Til: (74) Internationalt Patent-Bureau A/S, Høje Taastrup Boulevard 23, 2630 Taastrup, Danmark
- (11) MR 1991 00624
Til: (74) Arla Foods amba, Varemærkeafdelingen, Bernstorffsgade 33, 1577 København V, Danmark
- (11) MR 1991 00635
Til: (74) Larsen & Birkeholm A/S, Skandinavisk Patentbureau, Banegårdspladsen 1, 1570 København V, Danmark
- (11) MR 1991 00642
Til: (74) Larsen & Birkeholm A/S, Skandinavisk Patentbureau, Banegårdspladsen 1, 1570 København V, Danmark
- (11) MR 1991 01018
Til: (74) LK A/S, Industriparken 32, 2750 Ballerup, Danmark
- (11) MR 1991 01188
Til: (74) Larsen & Birkeholm A/S, Skandinavisk Patentbureau, Banegårdspladsen 1, 1570 København V, Danmark
- (11) MR 1991 01195
Til: (74) Larsen & Birkeholm A/S, Skandinavisk Patentbureau, Banegårdspladsen 1, 1570 København V, Danmark
- (11) MR 1992 00345
Til: (74) Larsen & Birkeholm A/S, Skandinavisk Patentbureau, Banegårdspladsen 1, 1570 København V, Danmark
- (11) MR 1992 00506
Til: (74) Sandel, Løje & Wallberg, Frederiksgade 7, 1265 København K, Danmark
- (11) MR 1992 00935
Til: (74) Arla Foods amba, Varemærkeafdelingen, Bernstorffsgade 33, 1577 København V, Danmark
- (11) MR 1993 00091
Til: (74) Larsen & Birkeholm A/S, Skandinavisk Patentbureau, Banegårdspladsen 1, 1570 København V, Danmark
- (11) MR 1993 00428
Til: (74) Budde, Schou & Ostenfeld A/S, Vester Søgade 10, 1601 København V, Danmark
- (11) MR 1993 00955
Til: (74) Sandel, Løje & Wallberg, Frederiksgade 7, 1265 København K, Danmark
- (11) MR 1993 00955
Til: (74) Sandel, Løje & Wallberg, Frederiksgade 7, 1265 København K, Danmark
- (11) MR 1994 00137
Til: (74) Awapatent AB Malmø, Box 5117, S-200 71 MALMÖ, Sverige
- (11) MR 1994 00173
Til: (74) Awapatent AB Malmø, Box 5117, S-200 71 MALMÖ, Sverige
- (11) MR 1994 00175
Til: (74) Awapatent AB Malmø, Box 5117, S-200 71 MALMÖ, Sverige
- (11) MR 1994 00176
Til: (74) Awapatent AB Malmø, Box 5117, S-200 71 MALMÖ, Sverige
- (11) MR 1995 00030
Til: (74) Zacco Denmark A/S, Hans Bekkevolds Allé 7, 2900 Hellerup, Danmark
- (11) MR 1995 00217
Til: (74) Chas. Hude A/S, H.C. Andersens Boulevard 33, 1780 København V, Danmark
- (11) MR 1995 00230
Til: (74) Larsen & Birkeholm A/S, Skandinavisk Patentbureau, Banegårdspladsen 1, 1570 København V, Danmark
- (11) MR 1995 00827
Til: (74) Larsen & Birkeholm A/S, Skandinavisk Patentbureau, Banegårdspladsen 1, 1570 København V, Danmark

- (11) MR 1995 00917
Til: (74) Chas. Hude A/S, H.C. Andersens Boulevard 33, 1780 København V, Danmark
- (11) MR 1995 00941
Til: (74) Arla Foods amba, Varemærkeafdelingen, Bernstorffsgade 33, 1577 København V, Danmark
- (11) MR 1995 00986
Til: (74) Chas. Hude A/S, H.C. Andersens Boulevard 33, 1780 København V, Danmark
- (11) MR 1995 01038
Til: (74) Chas. Hude A/S, H.C. Andersens Boulevard 33, 1780 København V, Danmark
- (11) MR 1995 01060
Til: (74) Larsen & Birkeholm A/S, Skandinavisk Patentbureau, Banegårdspladsen 1, 1570 København V, Danmark
- (11) MR 1995 01219
Til: (74) Ansøger ikke længere repræsenteret ved fuldmægtig
- (11) MR 1995 01337
Til: (74) Budde, Schou & Ostenfeld A/S, Vester Søgade 10, 1601 København V, Danmark
- (11) MR 1995 01338
Til: (74) Budde, Schou & Ostenfeld A/S, Vester Søgade 10, 1601 København V, Danmark
- (11) MR 1996 00148
Til: (74) Larsen & Birkeholm A/S, Skandinavisk Patentbureau, Banegårdspladsen 1, 1570 København V, Danmark
- (11) MR 1996 00221
Til: (74) Zacco Denmark A/S, Hans Bekkevolds Allé 7, 2900 Hellerup, Danmark
- (11) MR 1996 00277
Til: (74) Internationalt Patent-Bureau A/S, Høje Taastrup Boulevard 23, 2630 Taastrup, Danmark
- (11) MR 1996 00883
Til: (74) Plougmann & Vingtoft A/S, Sundkrogsgade 9, 2100 København Ø, Danmark
- (11) MR 1998 00360
Til: (74) Sandel, Løje & Wallberg, Frederiksgade 7, 1265 København K, Danmark
- (11) MR 1998 00388
Til: (74) Awapatent AB Malmø, Box 5117, S-200 71 MALMÖ, Sverige
- (11) MR 1998 00713
Til: (74) Larsen & Birkeholm A/S, Skandinavisk Patentbureau, Banegårdspladsen 1, 1570 København V, Danmark
- (11) MR 1998 00755
Til: (74) Budde, Schou & Ostenfeld A/S, Vester Søgade 10, 1601 København V, Danmark
- (11) MR 1998 00903
Til: (74) Johan Schlüter Advokatfirma I/S, Sundkrogsgade 9, 2100 København Ø, Danmark
- (11) MR 1999 00060
Til: (74) Arla Foods amba, Varemærkeafdelingen, Bernstorffsgade 33, 1577 København V, Danmark
- (11) MR 1999 00061
Til: (74) Arla Foods amba, Varemærkeafdelingen, Bernstorffsgade 33, 1577 København V, Danmark
- (11) MR 1999 00832
Til: (74) Patrade A/S, Fredens Torv 3 A, 8000 Århus C, Danmark
- (11) MR 2000 00410
Til: (74) Plougmann & Vingtoft A/S, Sundkrogsgade 9, 2100 København Ø, Danmark
- (11) MR 2000 00450
Til: (74) Ansøger ikke længere repræsenteret ved fuldmægtig
- (11) MR 2000 00535
Til: (74) Plougmann & Vingtoft A/S, Sundkrogsgade 9, 2100 København Ø, Danmark

Begrænsninger:

(11) MR 1991 00954

Til: (51) Cl. 12 08

(54) 1) En bil 10) forreste kofanger,

Fornyelse af mønsterregistreringer

Fornyelse af registreringer foretaget i medfør af lov om mønstre nr. 218 af 27. maj 1970.

| (11) Registreringsnummer | (18) Gyldig til |
|--------------------------|-----------------|
| MR 2000 00575 | 20050111 |
| MR 2000 00588 | 20040903 |
| MR 2000 00555 | 20040825 |
| MR 2000 00556 | 20040831 |
| MR 2000 00558 | 20040901 |
| MR 2000 00669 | 20040609 |
| MR 2000 00604 | 20041208 |
| MR 2000 01046 | 20050201 |
| MR 2000 00707 | 20041029 |
| MR 1995 01327 | 20050420 |
| MR 1995 01346 | 20050329 |
| MR 1991 00192 | 20040914 |
| MR 2000 00676 | 20040920 |
| MR 1995 00828 | 20050217 |
| MR 2000 00648 | 20041020 |
| MR 1991 01271 | 20050226 |
| MR 2000 00750 | 20041130 |
| MR 2000 00992 | 20041221 |
| MR 2000 00812 | 20050310 |
| MR 1991 00502 | 20050302 |
| MR 2000 00906 | 20050315 |
| MR 2000 00767 | 20040226 |
| MR 2000 00795 | 20041103 |
| MR 2000 01342 | 20050322 |
| MR 2000 00822 | 20040707 |
| MR 1991 00954 | 20050601 |
| MR 1990 00898 | 19981018 |
| MR 1991 00664 | 20050327 |
| MR 2000 00850 | 20041011 |
| MR 2000 00851 | 20041011 |
| MR 2000 01109 | 20050405 |
| MR 1995 01287 | 20050404 |
| MR 2000 01400 | 20050412 |
| MR 2000 01409 | 20050412 |
| MR 2000 01044 | 20041014 |
| MR 1995 01330 | 20050421 |
| MR 1991 00992 | 20050619 |
| MR 2000 00998 | 20050217 |
| MR 2000 01202 | 20050501 |
| MR 2000 01130 | 20050327 |
| MR 2000 00886 | 20050330 |
| MR 2000 01348 | 20050508 |
| MR 2000 01349 | 20050510 |
| MR 2000 01350 | 20050510 |
| MR 2000 01173 | 20040416 |
| MR 2000 00974 | 20050228 |
| MR 2000 01167 | 20050228 |
| MR 2000 00942 | 20041216 |
| MR 2000 00996 | 20050202 |
| MR 2001 00039 | 20050517 |
| MR 2000 00965 | 20041014 |
| MR 2000 01410 | 20050412 |
| MR 2000 01260 | 20050515 |
| MR 2000 01031 | 20050127 |
| MR 2000 01161 | 20050225 |
| MR 2000 01051 | 20050320 |
| MR 2000 00938 | 20040917 |
| MR 2000 01372 | 20050609 |
| MR 2000 01218 | 20040514 |
| MR 2001 00331 | 20050616 |
| MR 2000 01072 | 20050211 |
| MR 2001 00013 | 20050620 |
| MR 2000 01095 | 20040929 |
| MR 2000 01120 | 20040929 |
| MR 2000 01355 | 20050615 |
| MR 1995 00954 | 20050314 |
| MR 2001 00045 | 20050706 |
| MR 2001 00037 | 20050426 |
| MR 1996 00297 | 20051006 |
| MR 1992 00113 | 20060307 |
| MR 1997 00447 | 20061115 |

| (11) Registreringsnummer | (18) Gyldig til |
|--------------------------|-----------------|
| MR 1997 00448 | 20061115 |
| MR 1998 00920 | 20070213 |
| MR 1997 00274 | 20061106 |
| MR 1998 00109 | 20070707 |
| MR 1997 00465 | 20061220 |
| MR 1993 00459 | 20070724 |
| MR 1997 00842 | 20070207 |
| MR 1998 00413 | 20071001 |
| MR 1999 00056 | 20080202 |
| MR 1998 00853 | 20080113 |
| MR 1994 00602 | 20080301 |
| MR 1994 00696 | 20080614 |
| MR 2000 00257 | 20090608 |
| MR 2000 00119 | 20090120 |
| MR 1999 00479 | 20080729 |
| MR 2000 00176 | 20081128 |
| MR 1994 00708 | 20081206 |
| MR 1999 00927 | 20081201 |
| MR 1999 00786 | 20081210 |
| MR 1999 01231 | 20081218 |
| MR 1999 01222 | 20081218 |
| MR 1994 00712 | 20081223 |
| MR 1994 00713 | 20081223 |
| MR 1994 00714 | 20081223 |
| MR 1999 00839 | 20081208 |
| MR 1999 00840 | 20081208 |
| MR 2002 00087 | 20090107 |
| MR 1999 01012 | 20090114 |
| MR 1999 01013 | 20090122 |
| MR 1999 00837 | 20081204 |
| MR 1999 00838 | 20081204 |
| MR 1999 00889 | 20081214 |
| MR 1999 00929 | 20081207 |
| MR 1999 00788 | 20081223 |
| MR 1995 00176 | 20090209 |
| MR 1999 00673 | 20090114 |
| MR 1999 00981 | 20090115 |

Udslettelser af registreringer

Udslettelser af registreringer foretaget i medfør af lov om mønstre nr. 218 af 27. maj 1970.

| | | |
|-------------------|-------------------|-------------------|
| (11)MR 1986 00772 | (11)MR 1987 00137 | (11)MR 1989 00580 |
| (11)MR 1986 00526 | (11)MR 1987 00016 | (11)MR 1989 01131 |
| (11)MR 1986 00527 | (11)MR 1987 00092 | (11)MR 1989 00801 |
| (11)MR 1986 00639 | (11)MR 1987 00572 | (11)MR 1989 00803 |
| (11)MR 1986 00637 | (11)MR 1987 00202 | (11)MR 1990 00511 |
| (11)MR 1986 00630 | (11)MR 1988 00096 | (11)MR 1989 00835 |
| (11)MR 1986 00632 | (11)MR 1986 00859 | (11)MR 1990 00614 |
| (11)MR 1987 00241 | (11)MR 1988 00127 | (11)MR 1989 00819 |
| (11)MR 1987 00242 | (11)MR 1988 00043 | (11)MR 1990 00418 |
| (11)MR 1986 00841 | (11)MR 1987 00205 | (11)MR 1990 00050 |
| (11)MR 1990 01045 | (11)MR 1987 00145 | (11)MR 1990 00250 |
| (11)MR 1986 00943 | (11)MR 1987 00431 | (11)MR 1990 00530 |
| (11)MR 1986 00654 | (11)MR 1988 00136 | (11)MR 1989 01276 |
| (11)MR 1986 00377 | (11)MR 1988 00141 | (11)MR 1990 00532 |
| (11)MR 1986 00925 | (11)MR 1987 00035 | (11)MR 1990 00143 |
| (11)MR 1986 00423 | (11)MR 1987 00037 | (11)MR 1990 00264 |
| (11)MR 1986 00889 | (11)MR 1987 00330 | (11)MR 1990 00579 |
| (11)MR 1986 00588 | (11)MR 1987 00038 | (11)MR 1990 00580 |
| (11)MR 1986 00589 | (11)MR 1987 00150 | (11)MR 1990 00581 |
| (11)MR 1986 00598 | (11)MR 1988 00139 | (11)MR 1990 00582 |
| (11)MR 1987 00054 | (11)MR 1987 00557 | (11)MR 1990 00184 |
| (11)MR 1987 00056 | (11)MR 1987 00486 | (11)MR 1990 01107 |
| (11)MR 1987 00058 | (11)MR 1987 00445 | (11)MR 1990 00188 |
| (11)MR 1986 00610 | (11)MR 1987 00041 | (11)MR 1990 00193 |
| (11)MR 1986 00619 | (11)MR 1987 00477 | (11)MR 1990 00430 |
| (11)MR 1986 00777 | (11)MR 1987 00305 | (11)MR 1989 01367 |
| (11)MR 1992 01248 | (11)MR 1987 00083 | (11)MR 1990 00625 |
| (11)MR 1986 00668 | (11)MR 1987 00162 | (11)MR 1990 00151 |
| (11)MR 1986 00725 | (11)MR 1987 00560 | (11)MR 1990 00152 |
| (11)MR 1990 00258 | (11)MR 1987 00151 | (11)MR 1989 01394 |
| (11)MR 1990 00259 | (11)MR 1987 00164 | (11)MR 1990 00639 |
| (11)MR 1990 00260 | (11)MR 1987 00165 | (11)MR 1990 00584 |
| (11)MR 1987 00086 | (11)MR 1987 00573 | (11)MR 1990 00644 |
| (11)MR 1986 00748 | (11)MR 1987 00168 | (11)MR 1990 00870 |
| (11)MR 1986 00752 | (11)MR 1987 00152 | (11)MR 1990 00153 |
| (11)MR 1987 00009 | (11)MR 1987 00324 | (11)MR 1990 01579 |
| (11)MR 1986 00753 | (11)MR 1987 00326 | (11)MR 1990 00645 |
| (11)MR 1986 00755 | (11)MR 1988 00175 | (11)MR 1990 00431 |
| (11)MR 1987 00423 | (11)MR 1988 00176 | (11)MR 1990 00433 |
| (11)MR 1987 00024 | (11)MR 1988 00177 | (11)MR 1990 00543 |
| (11)MR 1987 00411 | (11)MR 1988 00143 | (11)MR 1990 00017 |
| (11)MR 1986 00787 | (11)MR 1988 00144 | (11)MR 1990 00291 |
| (11)MR 1986 00815 | (11)MR 1987 00334 | (11)MR 1990 00295 |
| (11)MR 1987 00499 | (11)MR 1987 00275 | (11)MR 1990 00091 |
| (11)MR 1987 00414 | (11)MR 1988 00091 | (11)MR 1990 00092 |
| (11)MR 1987 00497 | (11)MR 1987 00464 | (11)MR 1990 00782 |
| (11)MR 1987 00502 | (11)MR 1989 00220 | (11)MR 1990 00094 |
| (11)MR 1986 00905 | (11)MR 1989 00078 | (11)MR 1990 00667 |
| (11)MR 1987 00425 | (11)MR 1989 00041 | (11)MR 1990 00230 |
| (11)MR 1987 00518 | (11)MR 1989 00042 | (11)MR 1990 00096 |
| (11)MR 1987 00519 | (11)MR 1989 00043 | (11)MR 1990 00303 |
| (11)MR 1987 00520 | (11)MR 1989 00044 | (11)MR 1990 00672 |
| (11)MR 1987 00521 | (11)MR 1989 00045 | (11)MR 1990 00467 |
| (11)MR 1987 00522 | (11)MR 1988 00013 | (11)MR 1990 00027 |
| (11)MR 1987 00524 | (11)MR 1989 00499 | (11)MR 1990 00316 |
| (11)MR 1987 00523 | (11)MR 1989 00275 | (11)MR 1990 00766 |
| (11)MR 1987 00525 | (11)MR 1989 00302 | (11)MR 1990 00733 |
| (11)MR 1987 00526 | (11)MR 1988 00263 | (11)MR 1990 00744 |
| (11)MR 1987 00527 | (11)MR 1988 00382 | (11)MR 1990 00748 |
| (11)MR 1987 00528 | (11)MR 1989 00188 | (11)MR 1990 00751 |
| (11)MR 1987 00529 | (11)MR 1989 00663 | (11)MR 1990 01190 |
| (11)MR 1987 00531 | (11)MR 1989 01280 | (11)MR 1990 01282 |
| (11)MR 1987 00530 | (11)MR 1990 00269 | (11)MR 1990 01349 |
| (11)MR 1987 00532 | (11)MR 1989 00145 | (11)MR 1990 01350 |
| (11)MR 1988 00132 | (11)MR 1988 00237 | (11)MR 1990 00902 |
| (11)MR 1986 00937 | (11)MR 1989 00437 | (11)MR 1990 00903 |
| (11)MR 1987 00553 | (11)MR 1990 00422 | (11)MR 1990 01219 |
| (11)MR 1986 00965 | (11)MR 1989 01220 | (11)MR 1990 01023 |
| (11)MR 1986 00852 | (11)MR 1989 00742 | (11)MR 1990 01025 |
| (11)MR 1988 00002 | (11)MR 1990 00612 | (11)MR 1990 01026 |
| (11)MR 1987 00072 | (11)MR 1989 00743 | (11)MR 1990 01220 |
| (11)MR 1987 00567 | (11)MR 1990 00246 | (11)MR 1990 00880 |

(11)MR 1990 01063
(11)MR 1990 01193
(11)MR 1990 01194
(11)MR 1990 01224
(11)MR 1990 01225
(11)MR 1990 01228
(11)MR 1990 01229
(11)MR 1990 00881
(11)MR 1990 00882
(11)MR 1990 00615
(11)MR 1990 01359
(11)MR 1990 01896
(11)MR 1990 01230
(11)MR 1990 00758
(11)MR 1990 00759
(11)MR 1990 01030
(11)MR 1990 00411
(11)MR 1990 00923
(11)MR 1990 01361
(11)MR 1990 00774
(11)MR 1990 01856
(11)MR 1991 00378
(11)MR 1991 00021
(11)MR 1991 00137
(11)MR 1990 01898
(11)MR 1991 00067
(11)MR 1991 00068
(11)MR 1990 01680
(11)MR 1991 00604
(11)MR 1991 00605
(11)MR 1991 00209
(11)MR 1991 00775
(11)MR 1991 00210
(11)MR 1991 00217
(11)MR 1991 00482
(11)MR 1991 00223
(11)MR 1991 00299
(11)MR 1991 00607
(11)MR 1991 00493
(11)MR 1991 00164
(11)MR 1991 00617
(11)MR 1991 00619
(11)MR 1991 00167
(11)MR 1991 00547
(11)MR 1991 00315
(11)MR 1991 00173
(11)MR 1991 00244
(11)MR 1991 00780
(11)MR 1991 00507
(11)MR 1991 00520
(11)MR 1991 00245
(11)MR 1991 01182
(11)MR 1992 01014
(11)MR 1991 00320
(11)MR 1991 00549
(11)MR 1991 00525
(11)MR 1991 01301
(11)MR 1991 00552
(11)MR 1991 00634
(11)MR 1991 00250
(11)MR 1991 00643
(11)MR 1991 00343
(11)MR 1991 00344
(11)MR 1991 00345
(11)MR 1991 00609
(11)MR 1991 00554
(11)MR 1991 01124
(11)MR 1991 01125
(11)MR 1991 01481
(11)MR 1991 00352
(11)MR 1991 00353
(11)MR 1991 00354
(11)MR 1991 00585
(11)MR 1991 00586
(11)MR 1991 00590
(11)MR 1991 00599
(11)MR 1991 00786
(11)MR 1991 00361
(11)MR 1991 00666
(11)MR 1991 00667
(11)MR 1991 00668
(11)MR 1991 00669
(11)MR 1991 00670
(11)MR 1991 00672
(11)MR 1991 00673
(11)MR 1991 00674
(11)MR 1991 00675
(11)MR 1992 00042
(11)MR 1991 00558
(11)MR 1991 00559
(11)MR 1991 01305
(11)MR 1991 00561
(11)MR 1991 00562
(11)MR 1991 00788
(11)MR 1991 01126
(11)MR 1991 01454
(11)MR 1991 01127
(11)MR 1992 00165
(11)MR 1991 00702
(11)MR 1991 00703
(11)MR 1992 00139
(11)MR 1991 00795
(11)MR 1991 00567
(11)MR 1991 00568
(11)MR 1991 00569
(11)MR 1991 00714
(11)MR 1991 00716
(11)MR 1991 00717
(11)MR 1991 00936
(11)MR 1991 00801
(11)MR 1991 00802
(11)MR 1991 00803
(11)MR 1991 00804
(11)MR 1991 00805
(11)MR 1991 00806
(11)MR 1991 00807
(11)MR 1991 00808
(11)MR 1991 00809
(11)MR 1991 00810
(11)MR 1991 00811
(11)MR 1991 00812
(11)MR 1991 00813
(11)MR 1991 00814
(11)MR 1991 00815
(11)MR 1991 00727
(11)MR 1991 00819
(11)MR 1991 00820
(11)MR 1991 00746
(11)MR 1991 00571
(11)MR 1992 00199
(11)MR 1991 00939
(11)MR 1991 01079
(11)MR 1991 00984
(11)MR 1991 00943
(11)MR 1992 00646
(11)MR 1991 00987
(11)MR 1991 00950
(11)MR 1991 00847
(11)MR 1991 00953
(11)MR 1991 00955
(11)MR 1991 00868
(11)MR 1991 01083
(11)MR 1991 01086
(11)MR 1991 00991
(11)MR 1991 01189
(11)MR 1991 00965
(11)MR 1991 00966
(11)MR 1991 00873
(11)MR 1991 01089
(11)MR 1991 01192
(11)MR 1991 00969
(11)MR 1991 00737
(11)MR 1991 00876
(11)MR 1991 00878
(11)MR 1991 00880
(11)MR 1991 00996
(11)MR 1991 00974
(11)MR 1991 01373
(11)MR 1991 01374
(11)MR 1991 00997
(11)MR 1992 01015
(11)MR 1991 01094
(11)MR 1991 01095
(11)MR 1991 01096
(11)MR 1991 01097
(11)MR 1991 00889
(11)MR 1991 00896
(11)MR 1991 00979
(11)MR 1991 00903
(11)MR 1991 01419
(11)MR 1991 00999
(11)MR 1991 01103
(11)MR 1991 01198
(11)MR 1991 01104
(11)MR 1991 01105
(11)MR 1991 01005
(11)MR 1991 00898
(11)MR 1991 00899
(11)MR 1991 01200
(11)MR 1991 00900
(11)MR 1991 00901
(11)MR 1991 01008
(11)MR 1991 01009
(11)MR 1991 01107
(11)MR 1991 01108
(11)MR 1991 01010
(11)MR 1991 01380
(11)MR 1991 01381
(11)MR 1991 01382
(11)MR 1991 01383
(11)MR 1991 01016
(11)MR 1991 01017
(11)MR 1991 01202
(11)MR 1991 01203
(11)MR 1991 01021
(11)MR 1991 01211
(11)MR 1991 01214
(11)MR 1991 01035
(11)MR 1991 01315
(11)MR 1991 01486
(11)MR 1991 01219
(11)MR 1991 01220
(11)MR 1992 00012
(11)MR 1991 01119
(11)MR 1991 01224
(11)MR 1991 01131
(11)MR 1991 01132
(11)MR 1991 01228
(11)MR 1991 01049
(11)MR 1991 01234
(11)MR 1991 01050
(11)MR 1991 01274
(11)MR 1991 01275
(11)MR 1991 01276
(11)MR 1991 01277
(11)MR 1991 01278

(11)MR 1991 01279
(11)MR 1991 01280
(11)MR 1991 01052
(11)MR 1991 01316
(11)MR 1991 00925
(11)MR 1991 01064
(11)MR 1992 00379
(11)MR 1992 00381
(11)MR 1992 00739
(11)MR 1991 01428
(11)MR 1992 01019
(11)MR 1991 01397
(11)MR 1991 01496
(11)MR 1991 01242
(11)MR 1991 01319
(11)MR 1992 00383
(11)MR 1991 01145
(11)MR 1991 01146
(11)MR 1991 01147
(11)MR 1991 01437
(11)MR 1991 01321
(11)MR 1991 01249
(11)MR 1991 01323
(11)MR 1991 01324
(11)MR 1991 01162
(11)MR 1991 01251
(11)MR 1991 01326
(11)MR 1991 01406
(11)MR 1991 01253
(11)MR 1991 01408
(11)MR 1991 01256
(11)MR 1991 01510
(11)MR 1991 01511
(11)MR 1991 01512
(11)MR 1991 01513
(11)MR 1991 01261
(11)MR 1993 00043
(11)MR 1992 00179
(11)MR 1991 01410
(11)MR 1991 01412
(11)MR 1992 00182
(11)MR 1991 01057
(11)MR 1991 01544
(11)MR 1997 01014
(11)MR 1992 00483
(11)MR 1992 00186
(11)MR 1991 01551
(11)MR 1992 00252
(11)MR 1991 01348
(11)MR 1992 00253
(11)MR 1991 01462
(11)MR 1991 01463
(11)MR 1991 01267
(11)MR 1992 00255
(11)MR 1992 00075
(11)MR 1991 01349
(11)MR 1992 00384
(11)MR 1991 01466
(11)MR 1992 00256
(11)MR 1991 01522
(11)MR 1991 01523
(11)MR 1991 01443
(11)MR 1991 01445
(11)MR 1992 00147
(11)MR 1992 00148
(11)MR 1992 00149
(11)MR 1992 00150
(11)MR 1992 00503
(11)MR 1992 00025
(11)MR 1991 01449
(11)MR 1992 00332
(11)MR 1992 00581
(11)MR 1992 00084
(11)MR 1992 00027
(11)MR 1992 00029
(11)MR 1992 00030
(11)MR 1992 00032
(11)MR 1992 00034
(11)MR 1992 00336
(11)MR 1992 00389
(11)MR 1992 00493
(11)MR 1992 00214
(11)MR 1992 00217
(11)MR 1992 00066
(11)MR 1992 00068
(11)MR 1992 00093
(11)MR 1992 00100
(11)MR 1992 00265
(11)MR 1992 00495
(11)MR 1992 00267
(11)MR 1992 00112
(11)MR 1992 00270
(11)MR 1992 00271
(11)MR 1992 00273
(11)MR 1992 00235
(11)MR 1992 00115
(11)MR 1992 00118
(11)MR 1992 00120
(11)MR 1992 00602
(11)MR 1992 00126
(11)MR 1992 00127
(11)MR 1992 00345
(11)MR 1992 00355
(11)MR 1993 00072
(11)MR 1992 00041
(11)MR 1992 00398
(11)MR 1992 00603
(11)MR 1992 00400
(11)MR 1992 00401
(11)MR 1992 00752
(11)MR 1992 00298
(11)MR 1992 00361
(11)MR 1992 00405
(11)MR 1992 00406
(11)MR 1992 00363
(11)MR 1992 00408
(11)MR 1993 00407
(11)MR 1993 00368
(11)MR 1992 00302
(11)MR 1993 01131
(11)MR 1993 01078
(11)MR 1994 00114
(11)MR 1993 01178
(11)MR 1993 01179
(11)MR 1994 00066
(11)MR 1993 01181
(11)MR 1993 01184
(11)MR 1993 01185
(11)MR 1993 01186
(11)MR 1993 01187
(11)MR 1993 01188
(11)MR 1994 00172
(11)MR 1994 00481
(11)MR 1994 00485
(11)MR 1994 00486
(11)MR 1994 00173
(11)MR 1994 00174
(11)MR 1994 00436
(11)MR 1993 01201
(11)MR 1994 00360
(11)MR 1993 01202
(11)MR 1994 00211
(11)MR 1994 00324
(11)MR 1993 01204
(11)MR 1994 00080
(11)MR 1993 01206
(11)MR 1993 01209
(11)MR 1994 00189
(11)MR 1994 00084
(11)MR 1994 00085
(11)MR 1994 00255
(11)MR 1994 00495
(11)MR 1994 00496
(11)MR 1994 00497
(11)MR 1996 00698
(11)MR 1999 00065
(11)MR 1998 00866
(11)MR 1998 00726
(11)MR 1998 00867
(11)MR 1999 00066
(11)MR 1998 00868
(11)MR 1998 00869
(11)MR 1998 00870
(11)MR 1998 00871
(11)MR 1998 00727
(11)MR 1999 00068
(11)MR 1999 00069
(11)MR 1999 00070
(11)MR 1998 00936
(11)MR 1998 00937
(11)MR 1998 00938
(11)MR 1999 00003
(11)MR 1998 00719
(11)MR 1999 00077
(11)MR 1999 00080
(11)MR 1998 00777
(11)MR 1998 00778
(11)MR 1998 00779
(11)MR 1999 00082
(11)MR 1999 00004
(11)MR 1999 00007
(11)MR 1998 00820
(11)MR 1998 00728
(11)MR 1998 00729
(11)MR 1999 00008
(11)MR 1998 00918
(11)MR 1999 01094
(11)MR 1998 00731
(11)MR 1999 00009
(11)MR 1998 00738
(11)MR 1998 00739
(11)MR 1998 00740
(11)MR 1998 00821
(11)MR 1999 00581
(11)MR 1999 00582
(11)MR 1999 00583
(11)MR 1999 00584
(11)MR 1998 00749
(11)MR 1998 00822
(11)MR 1999 00099
(11)MR 1999 00012
(11)MR 1999 00013
(11)MR 1999 00016
(11)MR 1999 00017
(11)MR 1998 00825
(11)MR 1999 00018
(11)MR 1999 00019
(11)MR 1999 00020
(11)MR 1999 00022
(11)MR 1999 00023
(11)MR 1999 01155
(11)MR 1999 00516
(11)MR 1999 00517
(11)MR 1999 00608
(11)MR 1998 00885
(11)MR 1999 00106

(11)MR 1999 00109
(11)MR 1998 00830
(11)MR 1998 00831
(11)MR 1999 00111
(11)MR 1999 00026
(11)MR 1999 00032
(11)MR 1998 00876
(11)MR 1999 00113
(11)MR 1999 00114
(11)MR 1999 00115
(11)MR 1999 00116
(11)MR 1999 00609
(11)MR 1999 00038
(11)MR 1999 00039
(11)MR 1999 00117
(11)MR 1999 00040
(11)MR 1999 00041
(11)MR 1999 00042
(11)MR 1999 01220
(11)MR 1999 01221
(11)MR 1999 00043
(11)MR 1999 00121
(11)MR 1999 00046
(11)MR 1999 00203
(11)MR 1999 00204
(11)MR 1999 00048
(11)MR 1999 00620
(11)MR 1999 00506
(11)MR 1999 00625
(11)MR 1999 00626
(11)MR 1999 00627
(11)MR 1999 00628
(11)MR 1999 00629



PATENT- OG VAREMÆRKESTYRELSEN

PRISLISTE

Pr. 1. marts 2003

Patenter

Supplerende beskyttelsescertifikater

Brugsmodeller

Chips (halvledertopografier)

Kommunevåbener og -segl

Skorstensmærker og kontorflag

Design

Vare- og fællesmærker

Publikationer

Erhvervsservice

Kopiservice

Kurser og foredrag

Patent- og Varemærkestyrelsen

Helgeshøj Allé 81, 2630 Taastrup

tlf. 4350 8000, fax 4350 8001

e-post pvs@dkpto.dkwww.dkpto.dk

Prisliste vedrørende internationale ansøgninger (PCT) og europæiske patentansøgninger (EPK) samt vedrørende ansøgninger om international varemærkeregistret og EU-varemærkeregistret kan fås ved henvendelse til Patent- og Varemærkestyrelsen.

Patenter

| | |
|---|-----------|
| | kr. |
| 1. Ansøgningsgebyr | |
| a. Grundgebyr | 3.000,00 |
| b. Tillægsgebyr for hvert patentkrav ud over 10 | 300,00 |
| 2. Gebyrer for nyhedsundersøgelse af international type (PL §9) | |
| I Når den svenske patentmyndighed er nyhedsundersøgende: | |
| a. Grundgebyr | 7.030,00 |
| b. Tillægsgebyr for hvert krav ud over 10 | 115,00 |
| c. Ekspeditionsgebyr | 500,00 |
| II Når Den Europæiske Patentmyndighed er nyhedsundersøgende: | |
| a. Grundgebyr | |
| 1. For en prioritetsgivende ansøgning | 7.030,00 |
| 2. I alle andre tilfælde | 11.015,00 |
| b. Ekspeditionsgebyr | 500,00 |
| 3. Gebyr for senere indlevering af dansk oversættelse af international ansøgning | 1.100,00 |
| 4. Genoptagelsesgebyr | 700,00 |
| 5. Patentmeddelelsesgebyr | |
| a. Grundgebyr | 2.850,00 |
| b. Tillægsgebyr for hver side ud over 35 sider | 80,00 |
| c. Tillægsgebyr for hvert patentkrav, for hvilket der ikke er betalt ansøgningsgebyr | 300,00 |
| 6. Gebyr for publicering af oversættelser af europæiske patentskrifter | |
| a. Grundgebyr | 1.100,00 |
| b. Tillægsgebyr for hver side ud over 35 sider | 80,00 |
| 7. Gebyr for publicering af ændrede danske patentskrifter | |
| a. Grundgebyr | 2.850,00 |
| b. Tillægsgebyr for hver side ud over 35 sider | 80,00 |
| 8. Gebyr for publicering af ændrede oversættelser af europæiske patentskrifter | |
| a. Grundgebyr | 1.100,00 |
| b. Tillægsgebyr for hver side ud over 35 sider | 80,00 |
| 9. Genoprettelsesgebyr | 3.000,00 |
| 10. Årsgebyrer | |
| 1. gebyrår | 500,00 |
| 2. gebyrår | 500,00 |
| 3. gebyrår | 500,00 |
| 4. gebyrår | 1.100,00 |
| 5. gebyrår | 1.250,00 |
| 6. gebyrår | 1.400,00 |
| 7. gebyrår | 1.600,00 |
| 8. gebyrår | 1.800,00 |
| 9. gebyrår | 2.050,00 |
| 10. gebyrår | 2.300,00 |
| 11. gebyrår | 2.550,00 |
| 12. gebyrår | 2.800,00 |
| 13. gebyrår | 3.050,00 |
| 14. gebyrår | 3.300,00 |
| 15. gebyrår | 3.600,00 |
| 16. gebyrår | 3.900,00 |
| 17. gebyrår | 4.200,00 |
| 18. gebyrår | 4.500,00 |
| 19. gebyrår | 4.800,00 |
| 20. gebyrår | 5.100,00 |

Årsgebyrer, der betales senere end forfaldsdag, forhøjes med 20%. Gebyret skal være betalt inden 6 måneder efter forfaldsdagen.

| | |
|---|----------|
| 11. Gebyr for fremsættelse af indsigelse | 2.500,00 |
| 12. Gebyr for administrativ omprøvnig | 7.000,00 |
| 13. Klagegebyr | 8.000,00 |

Ovennævnte priser skal ikke tillægges moms

Supplerende beskyttelsescertifikater

| | |
|--|----------|
| | kr. |
| 1. Ansøgningsgebyr | 3.000,00 |
| 2. Genoptagelsesgebyr | 600,00 |
| 3. Genoprettelsesgebyr | 3.000,00 |
| 4. Årsgebyr pr. påbegyndt gebyrår | 5.100,00 |

Årsgebyrer, der betales senere end forfaldsdag, forhøjes med 20%. Gebyret skal være betalt inden 6 måneder efter forfaldsdagen.

| | |
|---|----------|
| 5. Gebyr for administrativ omprøvnig | 1.500,00 |
| Der skal betales et gebyr på 7000 kr. for eventuel omprøvnig af grundpatentet | |
| 6. Klagegebyr | 4.000,00 |

Ovennævnte priser skal ikke tillægges moms

Brugsmodeller

| | |
|---|----------|
| | kr. |
| 1. Ansøgningsgebyr | 2.000,00 |
| 2. Gebyr for senere indlevering af dansk oversættelse af international ansøgning | 1.100,00 |
| 3. Genoptagelsesgebyr | 400,00 |
| 4. Fornylsesgebyrer | |
| For 1. periode | 2.000,00 |
| For 2. periode | 3.000,00 |

Fornylsesgebyrer, der betales efter udløbet af den pågældende registreringsperiode, forhøjes med 20%.

| | |
|--|----------|
| 5. Gebyr for prøvning før eller efter registrering | 4.000,00 |
| 6. Gebyr for behandling af anmodning om udslettelse | 2.000,00 |
| 7. Gebyr for bekendtgørelse af ændret registrering og publicering af ændret formulering | 1.100,00 |
| 8. Klagegebyr | 5.000,00 |

Ovennævnte priser skal ikke tillægges moms

Chips (halvledertopografier)

| | |
|---------------------------------|----------|
| | kr. |
| 1. Ansøgningsgebyr | 1.500,00 |
| 2. Klagegebyr | 4.000,00 |

Ovennævnte priser skal ikke tillægges moms

Kommunevåbener og -segl

| | |
|---------------------------------|----------|
| | kr. |
| 1. Ansøgningsgebyr | 2.000,00 |

Ovennævnte pris skal ikke tillægges moms

Skorstensmærker og kontorflag

| | |
|---------------------------------|----------|
| | kr. |
| 1. Ansøgningsgebyr | 2.000,00 |

Ovennævnte pris skal ikke tillægges moms

Design

| | |
|--|----------|
| | kr. |
| 1. Ansøgningsgebyr | |
| a. Grundgebyr | 1.200,00 |
| b. Tillægsgebyr ved samregistrering for hvert design ud over det første | 700,00 |
| c. Tillægsgebyr for offentliggørelse af hver afbildning ud over den første ¹⁾ | 400,00 |
| 2. Genoptagelsesgebyr | 400,00 |
| 3. Gebyr for supplerende forundersøgelse | 1.500,00 |
| Tillægsgebyr: Ved samregistrering for hvert design ud over det første | 900,00 |
| 4. Fornylsesgebyr ²⁾ | 2.200,00 |
| Tillægsgebyr: Ved samregistrering for hvert design ud over det første | 1.100,00 |
| Fornylsesgebyrer inkl. tillægsgebyr, der betales efter udløbet af den pågældende registreringsperiode, forhøjes med 20%. | |
| 5. Gebyr for administrativ prøvning Pr. design, herunder design indeholdt i en samregistrering | 3.000,00 |
| 6. Gebyr for offentliggørelse af registrering i ændret form | 400,00 |
| Tillægsgebyr: For offentliggørelse af hver afbildning ud over den første | 400,00 |
| 7. Genoprettelsesgebyr | 3.000,00 |
| 8. Klagegebyr | 4.000,00 |

Ovennævnte priser skal ikke tillægges moms

¹⁾ Omfatter også bekendtgørelse iht. den hidtil gældende mønsterlov

²⁾ Omfatter også fornøvelse af registreringer iht. den hidtil gældende mønsterlov

Vare- og fællesmærker

| | |
|---|----------|
| | kr. |
| 1. Ansøgningsgebyr | |
| a. Grundgebyr | 2.350,00 |
| b. Tillægsgebyr for hver klasse ud over 3 | 600,00 |
| Der er i alt 45 klasser | |
| 2. Gebyr for videreførelse af Madrid-Protokol-registrering som dansk vare- eller fællesmærke-ansøgning | 1.500,00 |
| 3. Fornylsesgebyr | |
| a. Grundgebyr | 2.350,00 |
| b. Tillægsgebyr for hver klasse ud over 3 | 600,00 |

Fornylsesgebyrer inkl. tillægsgebyr, der betales efter udløbet af den pågældende registreringsperiode, forhøjes med 20%.

| | |
|---|----------|
| 4. Gebyr for anmodning om deling af en ansøgning eller en registrering for hver udsøgt ansøgning eller registrering | 2.000,00 |
| 5. Gebyr for fremsættelse af indsigelse | 2.500,00 |
| 6. Gebyr for administrativ ophævelse | 2.500,00 |
| 7. Klagegebyr | 4.000,00 |
| 8. Gebyr for underretning til indehaver af varemærkerettighed Årligt gebyr | 1.000,00 |

Ovennævnte priser skal ikke tillægges moms

Publikationer

| | |
|--|----------|
| | kr. |
| 1. Årsabonnement | |
| a. Patentskrifter | |
| – på papir | 8.000,00 |
| – på CD-ROM (ESPACE-DK) | 5.000,00 |
| b. Sammendrag af almindeligt tilgængelige danske patentansøgninger | |
| – Alle sektioner | 8.000,00 |
| – sektion A | 1.600,00 |
| – sektion B | 1.600,00 |
| – sektion C07 + C12 | 1.600,00 |
| – sektion C, resten | 900,00 |
| – sektion D | 500,00 |
| – sektion E | 900,00 |
| – sektion F | 900,00 |
| – sektion G | 900,00 |
| – sektion H | 900,00 |
| c. Oversættelser af EP-skrifter | 8.000,00 |
| d. Brugsmodelskrifter | 8.000,00 |
| e. Patenthåndbog, ved tegning af abonnement | 500,00 |
| – løbblade hertil, pr. side | 10,00 |
| f. Brugsmodelhåndbog, ved tegning af abonnement | 500,00 |
| – løbblade hertil, pr. side | 10,00 |

Abonnementer tillægges porto.

| | |
|---|----------|
| 2. Løssalg | |
| a. Dansk Patenttidende | 150,00 |
| b. Dansk Patentregister | 400,00 |
| c. Sammendrag af alm. tilgængelige patentansøgninger | 30,00 |
| d. Dansk Varemærketidende, sort/hvid | 150,00 |
| e. Dansk Varemærketidende, farver | 220,00 |
| f. Dansk Varemærkerregister | 200,00 |
| g. Varemærkesærtidende med §13-afslag | 100,00 |
| h. Varemærkeindsigelsestidende, 1996-2001 pr. årgang | 200,00 |
| i. Varemærkeindsigelsestidende, udk. 1995 | 300,00 |
| j. Dansk Designtidende | 150,00 |
| k. Dansk Designregister | 200,00 |
| l. Dansk Brugsmodeltidende | 150,00 |
| m. Sammendrag af alm. tilgængelige brugsmodel-ansøgninger | 30,00 |
| n. Fremlæggelses- og patentskrifter på CD-ROM (ESPACE-DK) | |
| – 1993-2002, pr. årgang | 5.000,00 |
| – 1990-1992, pr. årgang | 2.000,00 |

Ovennævnte priser skal ikke tillægges moms

Fremlæggelses-, patent- og brugsmodelskrifter samt oversættelser af EP-skrifter leveres til gældende kopipris

| | |
|---|-------------|
| 3. Love og bekendtgørelser vedr. industriel ejendomsret | 12,00-33,00 |
| 4. Andre publikationer | |
| a. Varemærkeklassifikation | |
| – alfabetisk liste | 500,00 |
| – klassedelt liste | 400,00 |
| b. Designklassifikation | 35,00 |
| – ændringer og tilføjelser hertil | 15,00 |

Ovennævnte priser tillægges moms, hvis andet ikke er angivet

Erhvervsservice

| | |
|---|----------|
| | kr. |
| 1. Timepris* | 950,00 |
| 2. Patente tekniske undersøgelser Beregnes efter timepris | |
| 3. Løbende overvågninger | |
| a. Overvågning af ansøgninger Overvågning af dansk patent-, brugsmodel-, design- eller varemærkeansøgning sammensættes af: | |
| Pris pr. år | 1.500,00 |
| Pris pr. meddelelse | 375,00 |
| b. Overvågning af nationale og internationale varemærkeretigheder Overvågning af dansk varemærkeansøgning eller -registrering eller af Madrid Protokoll-registrering med gyldighed for Danmark i relation til nye varemærkeansøgninger | |
| Pris pr. år, første varemærke | 1.050,00 |
| Pris pr. år, yderligere varemærker, pr. varemærke | 300,00 |
| c. Øvrige overvågninger beregnes efter timepris Hertil skal lægges evt. online-udgifter | |
| 4. Navneundersøgelser* | |
| a. International undersøgelse af patentrettigheder i 1-2 navne inkl. op til 40 referencer | 3.500,00 |
| Yderligere referencer, pr. reference | 16,00 |
| Yderligere navne, pr. navn | 950,00 |
| b. Undersøgelse af patent- og brugsmodelrettigheder omfattende Danmark i 1-2 navne | 1.900,00 |
| Yderligere navne, pr. navn | 475,00 |
| c. Øvrige navneundersøgelser beregnes efter timepris Hertil skal lægges evt. online-udgifter | |
| 5. Patentfamilieundersøgelser og statusundersøgelser* | |
| a. Patentfamilieundersøgelse | 1.000,00 |
| b. Patentfamilieundersøgelse, inkl. status for lande med statusoplysninger i Inpadoc | 2.375,00 |
| Status for yderligere lande beregnes efter timepris | |
| c. Statusundersøgelse af udenlandske rettigheder Første nummer | 950,00 |
| Pr. følgende nummer | 475,00 |
| d. Statusundersøgelse af danske rettigheder, pr. nummer | 475,00 |
| e. Øvrige undersøgelser beregnes efter timepris Hertil skal lægges evt. online-udgifter | |
| 6. Kollisionsundersøgelser af varemærker* | |
| a. Inkl. op til 3 klasser | 2.400,00 |
| b. Yderligere klasser, pr. 10 klasser | 500,00 |
| Klasserne 42-45 betragtes prismæssigt som én klasse | |
| 7. Skanning af varemærker* | |
| a. Første klasse | 500,00 |
| b. Yderligere klasser, pr. klasse | 200,00 |
| c. Skanning af alle 45 klasser | 3.000,00 |
| Klasserne 42-45 betragtes prismæssigt som én klasse | |
| 8. LOGO-skanning* | |
| a. Inkl. op til 25 referencer | 2.100,00 |
| b. Yderligere referencer, pr. 25 referencer | 500,00 |
| 9. Varemærkedatabase* | |
| a. Første klasse | 3.000,00 |
| b. Yderligere klasser - op til 4, pr. klasse | 1.500,00 |
| Klasserne 42-45 betragtes prismæssigt som én klasse | |
| 10. Skanning af varemærker ansøgt eller registreret i udlandet* | |
| a. Skanning i ét land (incl. EF- og Madrid Protokoll mærker) i 1-3 klasser | 1.500,00 |
| b. Følgende lande, pr. land | 500,00 |
| c. Følgende klasser, pr. klasse | 1.000,00 |
| d. Skanning i alle lande tilgængelige via kommercielle databaser i 1-3 klasser | 4.500,00 |
| 11. IPscore® 2.0 CD-ROM | |
| a. Inkl. trykt brugervejledning | 9.950,00 |
| b. Yderligere trykte brugervejledninger, pr. vejledning | 750,00 |

*Hastelevering kan aftales mod pristillæg

Ovennævnte priser tillægges moms

Kopiservice

| | |
|---|--------|
| | kr. |
| 1. Fotokopier af patent- og brugsmodelpublikationer | |
| a. Pris pr. publikation indtil 200 sider | 50,00 |
| b. Publikationer ud over 200 sider: pris efter aftale | |
| 2. Fotokopier, taget på læsesalen ved kontant betaling, pr. side, inkl. moms | 3,00 |
| 3. Udenlandske patentpublikationer, der ikke findes i egne samlinger | |
| I ved hjemtagning fra udlandet: | |
| a. Pris for hjemtagning | 100,00 |
| b. Pris pr. publikation | 100,00 |
| Hjemtagning af sagsakter fra USA og patentpublikationer og sagsakter fra Sydafrika: Pris efter aftale. | |
| II ved levering af tilsvarende publikation fra egne samlinger: | |
| a. Identifikation | 100,00 |
| b. Kopipris (se pkt. 1) | |
| 4. Engelsksprogede sammendrag, der ikke findes i egne samlinger, pr. sammendrag | 50,00 |
| 5. Tidsskriftsartikler o.l., der ikke findes i egne samlinger | |
| a. Pris for hjemtagning | 100,00 |
| b. Pris pr. artikel | 100,00 |
| 6. Aktindsigt i europæiske patenter og patentansøgninger | |
| a. Ekspedition (inkl. EPO-gebyr) | 315,00 |
| b. Kopier | |
| - ved tilsendelse, pr. side | 3,25 |
| - ved afhentning, pr. side | 2,50 |
| - ved afhentning og kontant betaling, pr. side inkl. moms | 3,00 |
| 7. Databaseudskrift vedr. en varemærkeretlighed | 50,00 |
| Ovennævnte priser tillægges moms, hvis andet ikke er angivet | |
| 8. Bekræftet kopi af en patent-, brugsmodel-, design- eller varemærkeansøgning | 300,00 |
| Hertil skal lægges kopiprisen (3,25 kr. pr. side) | |
| 9. Bekræftet udskrift af patent-, certifikat-, brugsmodel-, topografi-, design- eller varemærkesagsregistret | 300,00 |
| 10. Bekræftet udskrift af registret over kommunevåbener og -segl eller registret over skorstensmærker og kontorflag | 200,00 |
| 11. Udskrift af patent-, certifikat-, brugsmodel-, topografi-, design- eller varemærkesagsregistret, registret over kommunevåbener og -segl eller registret over skorstensmærker og kontorflag | 50,00 |
| Ovennævnte priser skal ikke tillægges moms | |
| 12. Priser for levering | |
| a. Levering pr. telefax | 75,00 |
| b. Ekspreslevering pr. telefax | 275,00 |
| c. Ekspreslevering pr. post | 200,00 |
| Hertil lægges porto | |

Ovennævnte priser tillægges moms

Kurser og foredrag

| | |
|---|----------|
| | kr. |
| 1. Kurser | |
| Priser på åbne og virksomhedsinterne kurser fås ved direkte henvendelse til KursusCentret | |
| 2. Foredrag* | |
| Første time | 2.000,00 |
| Følgende timer, pr. time | 1.500,00 |

* Særpriser afhængig af deltagerantal og forberedelsestid

Ovennævnte priser tillægges moms

WIPO Standard 80

INID-koder

Internationally agreed Numbers for the Identification of (bibliographic) data (INID)

- (11) Serial number of the registration
- (15) Date of the registration/Date of the renewal
- (17) Expected duration of the registration/renewal
- (18) Expected expiration date of the registration/renewal
- (21) Serial number of the application
- (22) Date of filing of the application
- (23) Name and place of exhibition, and date on which the industrial design was first exhibited there (Exhibition priority date)
- (24) Date from which the industrial design right has effect
- (29) Indication of the form in which the industrial design is filed, e.g. as a reproduction of the industrial design or as a specimen thereof
- (30) Data relating to priority under the Paris Convention
- (43) Date of publication of the industrial design before examination
- (44) Date of publication of the industrial design after examination but before registration
- (45) Date of publication of the registered industrial design
- (46) Date of expiration of deferment
- (51) International Classification for Industrial Designs (class and subclass of the Locarno Classification)
- (54) Designation of article(s) or product(s) covered by the industrial design or title of the industrial design
- (55) Reproduction of the industrial design (e.g., drawing, photograph) and explanations relating to the reproduction
- (57) Description of characteristic features of the industrial design including indication of colors
- (58) Date of recording of any kind of amendment in the Register
- (62) Serial number(s) and, if available, filing date(s) of application(s), registration(s) or document(s) related by division
- (66) Serial number(s) of the application or the registration of the design(s), which is(are) a variant(s) of the present one
- (71) Name(s) and address(es) of the applicant(s)
- (72) Name(s) of the creator(s) if known to be such
- (73) Name(s) and address(es) of the owner(s)
- (74) Name(s) and address(es) of the representative(s)

Domestic Codes for the Identification of Data

- (DL) Data concerning license
- (DP) Data concerning pawning

Internationalt vedtagne Numre til Identifikation af Data (INID)

- Registreringsnummer
- Registreringsdato/fornyelsesdato
- Forventet registreringsperiode/fornyelsesperiode
- Forventet udløbsdato for registrering/fornyelse
- Ansøgningsnummer
- Ansøgningsdato
- Udstillingsnavn og -sted og dato for første udstilling (udstillingsprioritetsoplysninger)
- Indleveringsdato
- Angivelse af i hvilken form designet er indleveret, fx som en afbildning af designet eller som en model heraf
- Oplysninger om prioritet efter Pariserkonventionen
- Dato for offentlig tilgængelighed
- Bekendtgørelsesdato for ansøgningen
- Offentliggørelse af registreringen
- Udsættelsesdato
- International klassifikation af design (klasser og underklasser i Locarno Klassifikationen)
- Vareangivelse/produktangivelse
- Afbildninger af designet (fx tegninger, fotografier) og forklaringer vedrørende afbildningerne
- Beskrivelse af karakteristiske træk vedr. designet, herunder angivelse af farver
- Dato for tilførsel til registret
- Nummer på hovedansøgning eller udskilt ansøgning
- Numre på beslægtede ansøgninger
- Ansøgners navn og -adresse
- Frembringers/designers navn og adresse
- Indehavernavn og -adresse
- Fuldægtignavn og -adresse

Interne koder til identifikation af data

- Licensoplysninger
- Pantoplysninger
- Oplysninger om konkurs

**Patent- og
Varemærkestyrelsen**

Erhvervsministeriet

Helgeshøj Allé 81
DK-2630 Taastrup
Tlf. +45 43 50 80 00
Fax +45 43 50 80 01
Giro 8 989 923
E-mail pvs@dkpto.dk
www.dkpto.dk