



PATENT- OG VAREMÆRKESTYRELSEN

Dansk Design- tidende

Indholdsfortegnelse

Designsager

Offentliggørelse af designregistreringer	904
Offentligt tilgængelige designansøgninger	924
Ændringer til design	925
Fornyelse af designregistreringer	926

Mønstersager

Ændringer til mønstre	928
Fornyelse af mønsterregistreringer	930
Udslettelse af mønsterregistreringer	931
Prisliste	932

Dansk Designtidende kan rekvireres som papirkopi for kr. 150 stk. på tlf. 43 50 85 35

Ansvarlig for redaktion: Keld Nymann Jensen
Udgives af Patent- og Varemærkestyrelsen, Helgeshøj Allé 81, 2630 Tåstrup, tlf. 43 50 80 00

ISSN 1601-7374

Design

Offentliggørelse af designregistreringer

Enhver kan anmode om hel- eller delvis udslettelse af en registrering (administrativ prøvning), jf. § 25 i designlov nr. 1259 af 20. december 2000. En model af designet kan ses i Patent- og Varemærkestyrelsen, hvis det er offentliggjort, at en model er indleveret til styrelsen. Det er anført, hvis et design er registreret i farve.

(11) DR 2003 00464
(21) DA 2003 00392

(54) En roset til radiatorrør

(51)-Cl.23.99

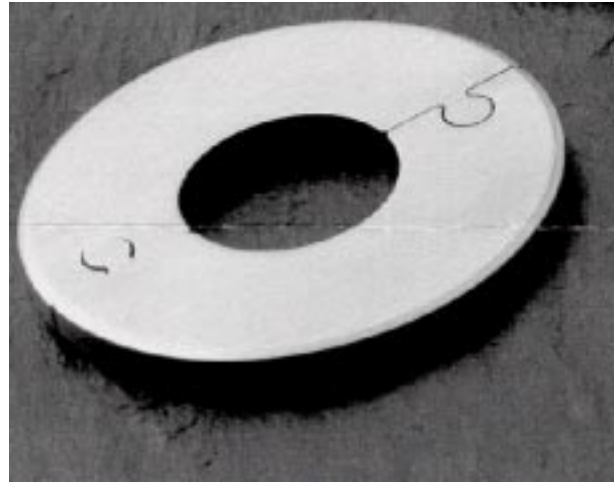
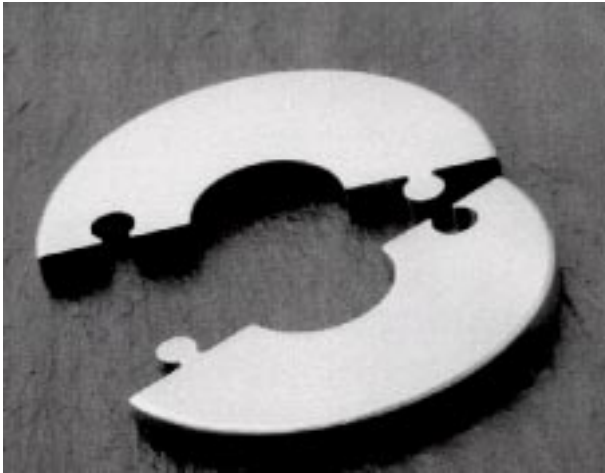

(71) ANSØGER(E):
(74) FULDMÆGTIG:
(72) FREMBRINGER(E):
(22) ANSØGNINGSDATO:
(18) GYLDIG TIL:

Alslev Rustfri Montage A/S, Formervej 4, 6800 Varde, Danmark
Advokatfirmaet Dahl, Koch & Boll, Kongensgade 70, 6700 Esbjerg, Danmark
Alslev Rustfri Montage A/S, Formervej 4, 6800 Varde, Danmark
2003-08-21
2008-08-21

(11) DR 2003 00465
(21) DA 2003 00346

(54) En holder til huskerulle

(51)-Cl.19.99

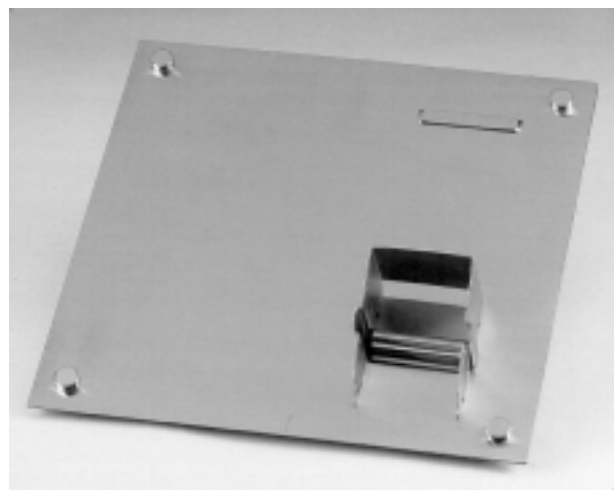
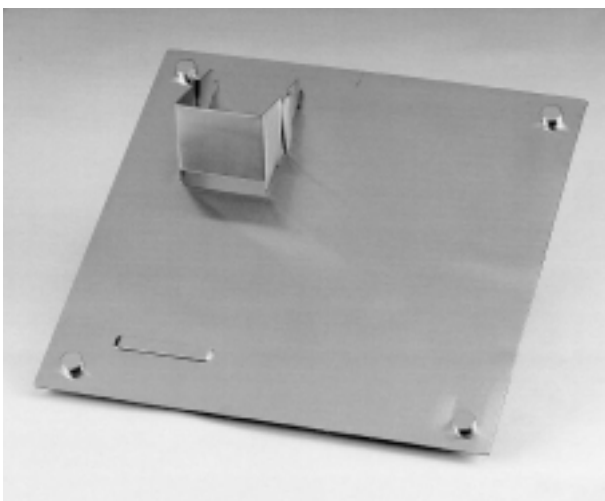

(71) ANSØGER(E):
(72) FREMBRINGER(E):
(22) ANSØGNINGSDATO:
(18) GYLDIG TIL:

Herold A/S, Farvervej 1, 8800 Viborg, Danmark
Poul Jepsen, c/o Herold A/S, Farvervej 1, 8800 Viborg, Danmark
2003-07-03
2008-07-03

(11) DR 2003 00466
(21) DA 2003 00365

(54) 1-3) Askebægre

(51)-Cl.27 03

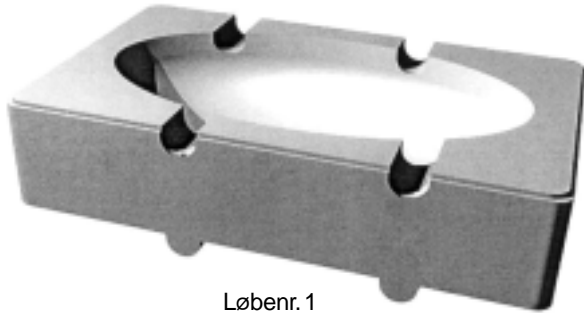

Løbenr. 1

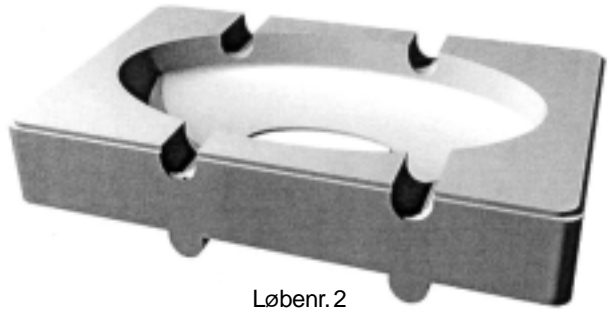

Løbenr. 2

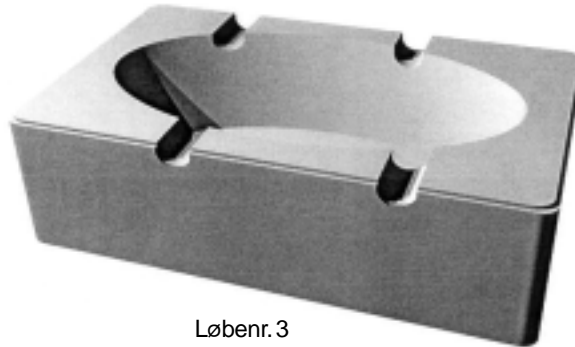

Løbenr. 3

(71) ANSØGER(E):
(72) FREMBRINGER(E):
(22) ANSØGNINGSDATO:
(18) GYLDIG TIL:

Company House, Helsingør A/S, Nordre Strandvej 119 A, 3150 Hellebæk, Danmark
Company House, Helsingør A/S, Nordre Strandvej 119 A, 3150 Hellebæk, Danmark
2003-07-30
2008-07-31

(11) DR 2003 00467
(21) DA 2003 00403

(54) En afrivningsholder til papir og folier

(51)-Cl.07 99

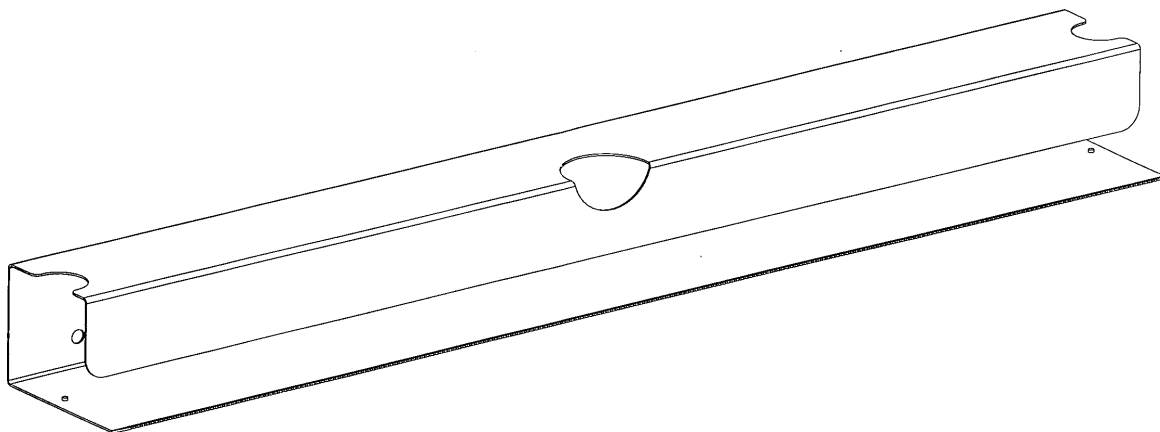

(71) ANSØGER(E):
(72) FREMBRINGER(E):
(22) ANSØGNINGSDATO:
(18) GYLDIG TIL:

Ekotek v/Stig Mægaard Kristensen, Landmålervej 6, 2800 Lyngby, Danmark
Ekotek v/Stig Mægaard Kristensen, Landmålervej 6, 2800 Lyngby, Danmark
2003-09-02
2008-09-02

(11) DR 2003 00468
(21) DA 2003 00252

(54) 1) Et håndsæt, 2) forsidehylster til et håndsæt,
3) bagsidehylster til et håndsæt,
4) tastaturknapper til et håndsæt

(51)-Cl.14 03

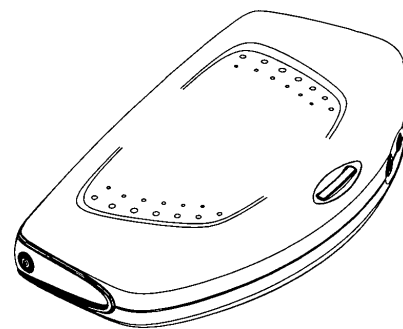
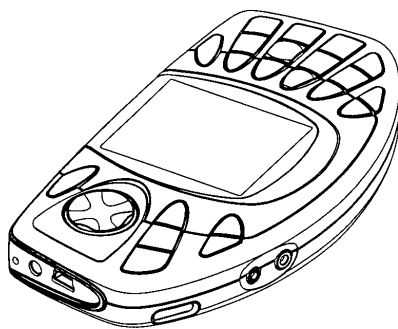
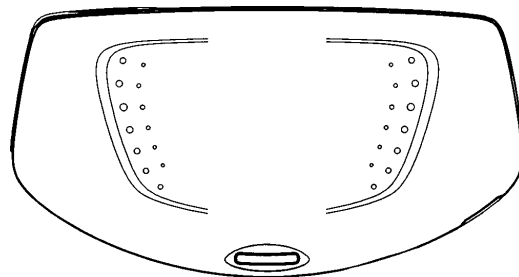
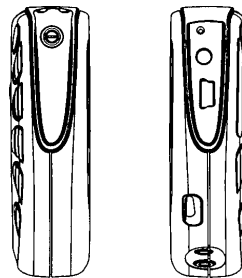
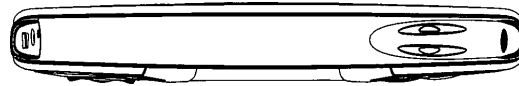
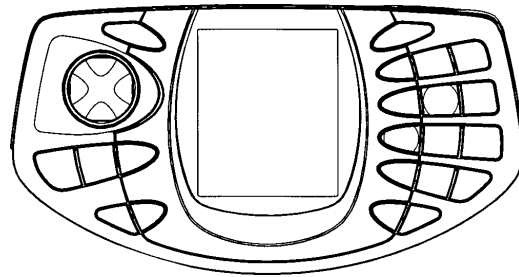

Løbenr. 1

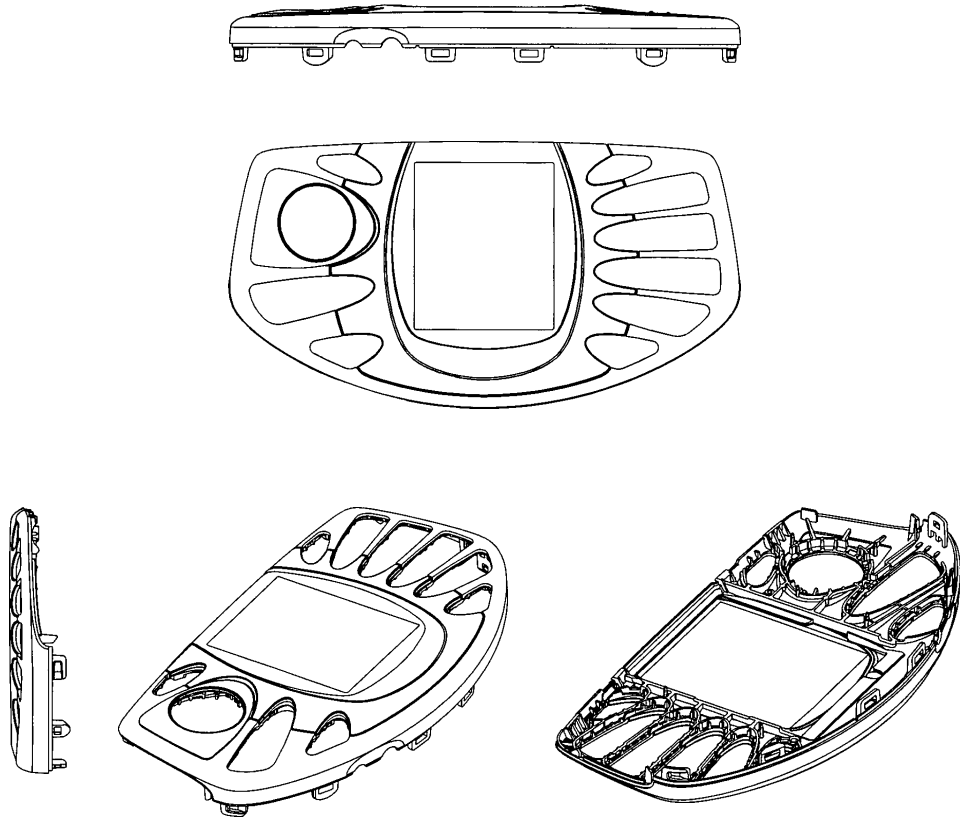

Løbenr. 2

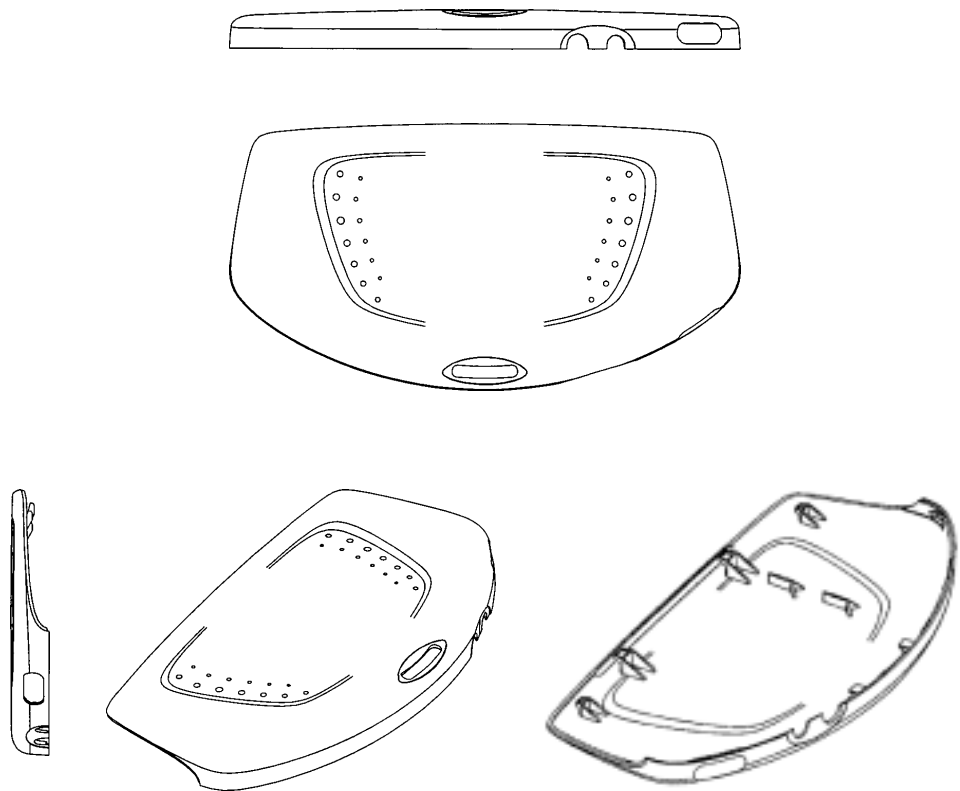

Løbenr. 3

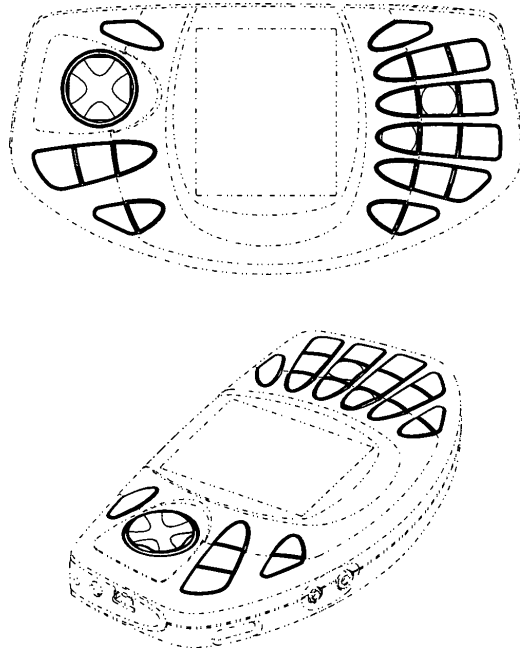

Løbenr. 4

(71) ANSØGER(E):
 (74) FULDMÆGTIG:
 (72) FREMBRINGER(E):
 (30) PRIORITET:
 (22) ANSØGNINGSDATO:
 (18) GYLDIG TIL:

Nokia Corporation, Keilalahdentie 4, 02150 Espoo, Finland
 Sandel, Løje & Wallberg, Frederiksgade 7, 1265 København K, Danmark
 Shunjiro Eguchi, Kellonsoittajankatu 10 as 3, F-24000 Salo, Finland ; Ilkka Husgafvel, Tohlopinkatu 7 D 22, FIN -
 33310 Tampere, Finland
 2002-11-04 FI M20020652
 2003-05-05
 2008-05-05

(11) DR 2003 00469
 (21) DA 2003 00408

(54) En dækkeserviet

(51)-Cl.06 13

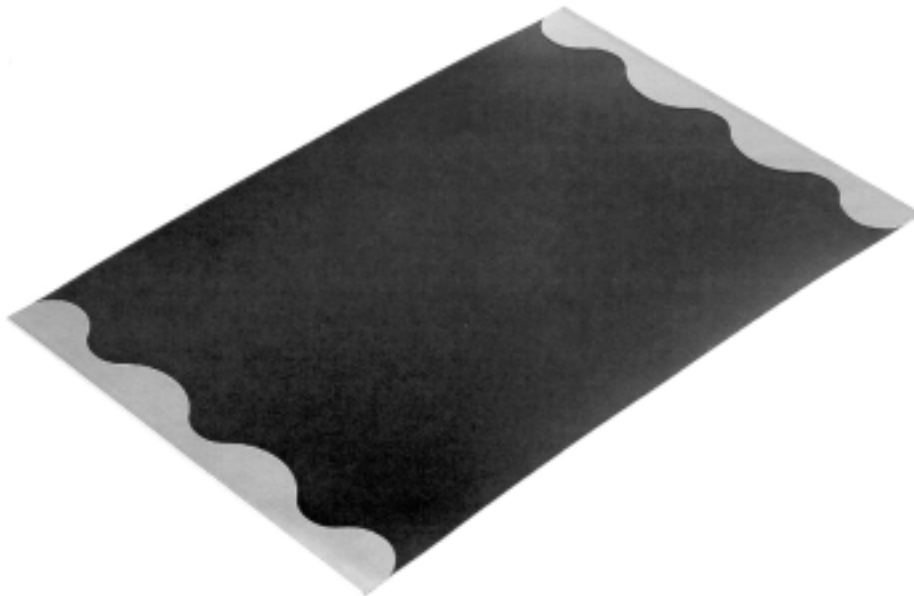

(71) ANSØGER(E):
 (72) FREMBRINGER(E):
 (22) ANSØGNINGSDATO:
 (18) GYLDIG TIL:

Herold A/S, Farvervej 1, 8800 Viborg, Danmark
 Herold A/S, Farvervej 1, 8800 Viborg, Danmark
 2003-09-06
 2008-09-06

(11) DR 2003 00470
(21) DA 2003 00217

(54) En glasskål

(51)-Cl.07 01

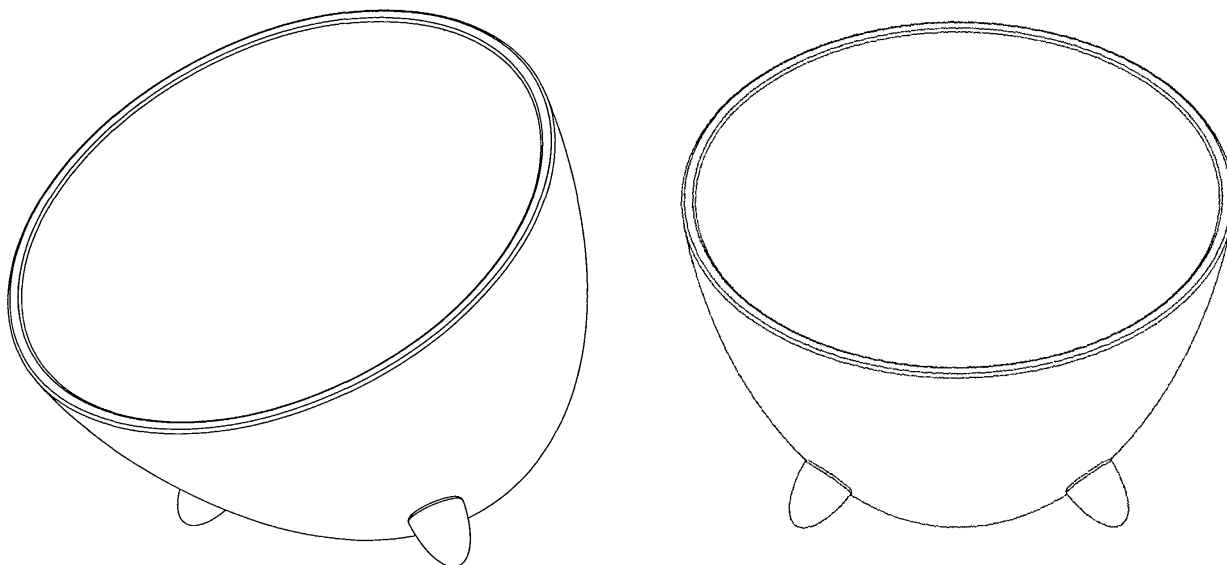

(71) ANSØGER(E):
(74) FULDMÆGTIG:
(22) ANSØGNINGSDATO:
(18) GYLDIG TIL:

Pi-Design AG, Kantonstrasse 100, CH-6234 Triengen, Schweiz
GFK Designs & Trade Marks A/S, H.C. Andersens Boulevard 12, 1553 København V, Danmark
2003-04-01
2008-04-01

(11) DR 2003 00471
(21) DA 2003 00219

(54) En holder til f.eks. børster til elektriske tandbørster,
tandbørster smykker, håndklæder, nøgler

(51)-Cl.08 08

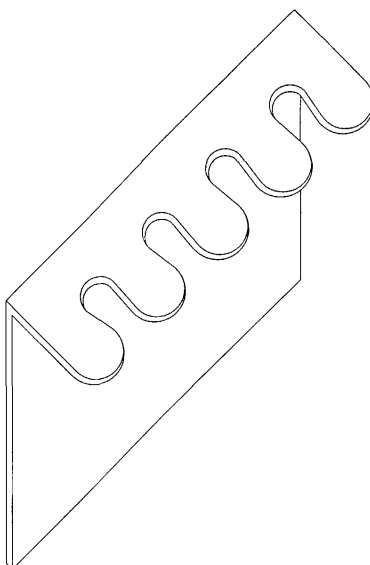

(71) ANSØGER(E):
(72) FREMBRINGER(E):
(22) ANSØGNINGSDATO:
(18) GYLDIG TIL:

Irene Holdensen, Skoleparken 33, 6800 Varde, Danmark
Irene Holdensen, Skoleparken 33, 6800 Varde, Danmark
2003-04-07
2008-04-07

(11) DR 2003 00472
(21) DA 2003 00256

(54) En brændeholder

(51)-Cl.08 08

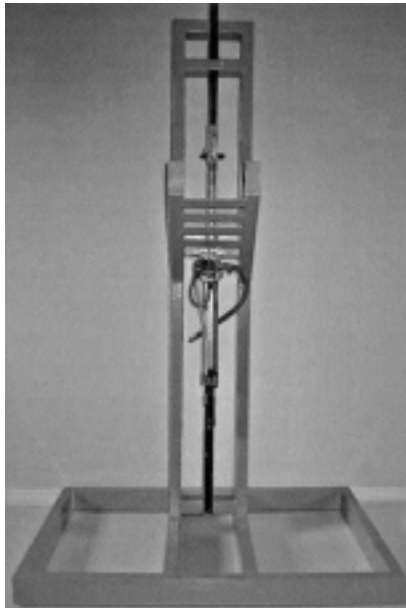

(71) ANSØGER(E):
(22) ANSØGNINGSDATO:
(18) GYLDIG TIL:

Bernhard Kristensen, Bårupvej 56, 7950 Erslev, Danmark
2003-05-09
2008-05-09

(11) DR 2003 00473
(21) DA 2003 00257

(54) En dørstop

(51)-Cl.08 09

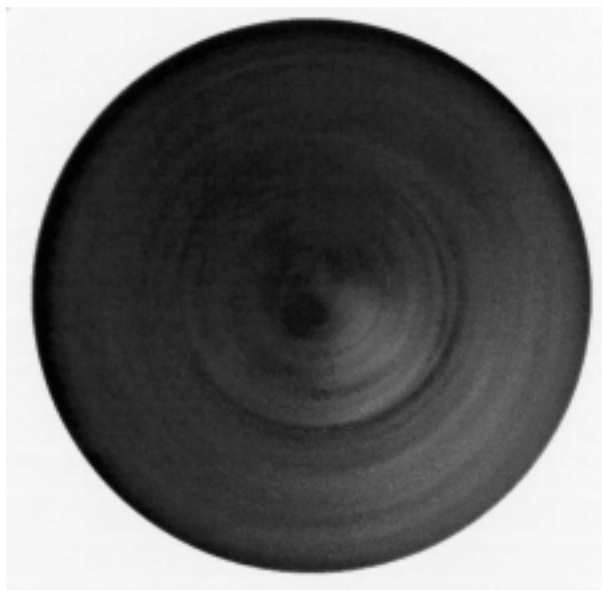

(71) ANSØGER(E):
(22) ANSØGNINGSDATO:
(18) GYLDIG TIL:

Bernhard Kristensen, Bårupvej 56, 7950 Erslev, Danmark
2003-05-09
2008-05-09

(11) DR 2003 00474
(21) DA 2003 00416

(54) 1-2) Huer

(51)-Cl.02 03

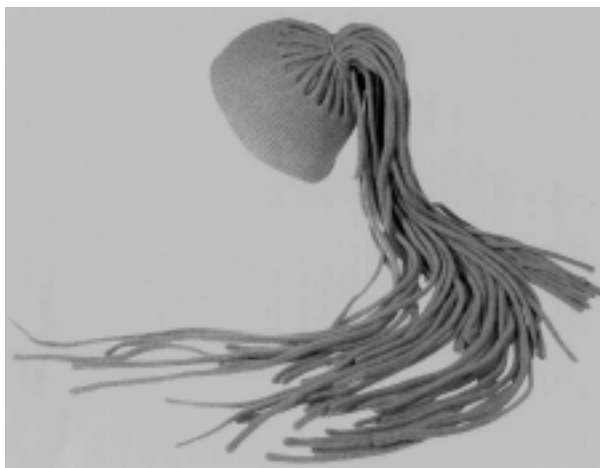

Løbenr. 1



Løbenr. 1

(71) ANSØGER(E):
(72) FREMBRINGER(E):
(22) ANSØGNINGS DATO:
(18) GYLDIG TIL:

Kokolores v/Bettina Kromann, Skovgade 20, 3740 Svaneke, Danmark
Bettina Kromann, Skovgade 20, 3740 Svaneke, Danmark
2003-09-11
2008-09-11

(11) DR 2003 00475
(21) DA 2003 00410

(54) 1) Et bord;2) stol

(51)-Cl.06 01;06 03



Løbenr. 1



Løbenr. 2

(71) ANSØGER(E):
(72) FREMBRINGER(E):
(22) ANSØGNINGSDATO:
(18) GYLDIG TIL:

Scandia Design ApS, Walgerholm 1, 3500 Værløse, Danmark
Gartenart Furniture, Rm 1704 Huixing Bld., Xinghul Yuan, Zhujiang, Guangzhou, Kina
2003-09-09
2008-09-09

(11) DR 2003 00476
(21) DA 2003 00425

(54) En rullefod

(51)-Cl.06 04;12 99



(71) ANSØGER(E):
(72) FREMBRINGER(E):
(22) ANSØGNINGSDATO:
(18) GYLDIG TIL:

D-Signed, Lunavej 29, 9200 Ålborg SV, Danmark
D-Signed, Lunavej 29, 9200 Ålborg SV, Danmark
2003-09-18
2013-09-18

(11) DR 2003 00477
(21) DA 2003 00246

- (54) 1) Et håndsæt 2) forsidehylster til håndsæt
3) bagsidehylster til et håndsæt
4) tastaturknapper til et håndsæt 5) håndsæt
6) forsidehylster til et håndsæt
7) bagsidehylster til et håndsæt
8) tastaturknapper til et håndsæt
9) tastaturknapper til et håndsæt
10) tastaturknapper og -ramme til et håndsæt
11) håndsæt 12) forsidehylster til et håndsæt
13) bagsidehylster til et håndsæt
14) tastaturknapper til et håndsæt
15) tastaturknapper til et håndsæt

(51)-Cl.14 03

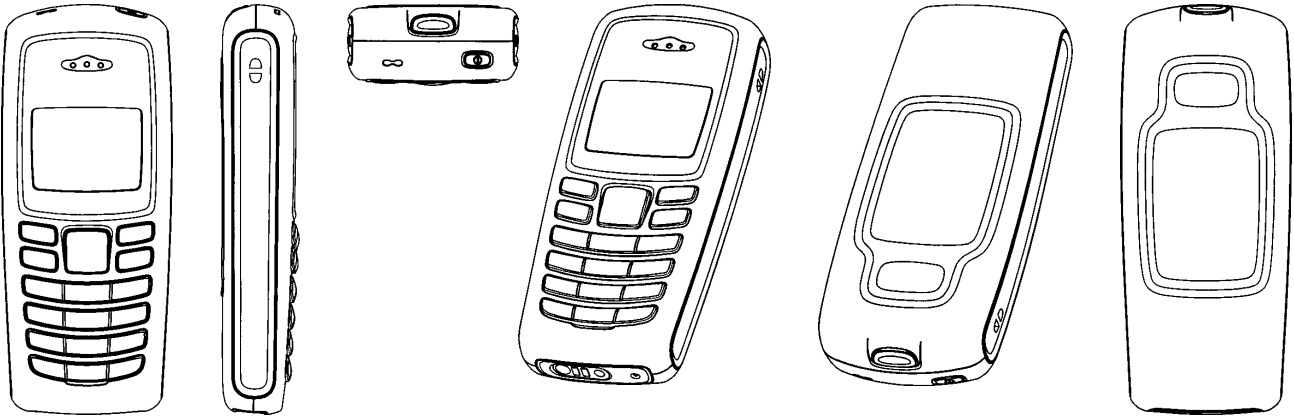

Løbenr. 1

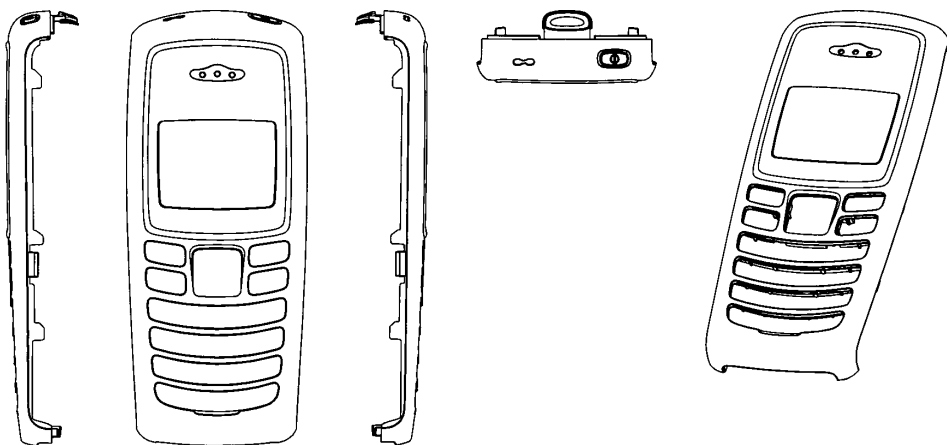

Løbenr. 2

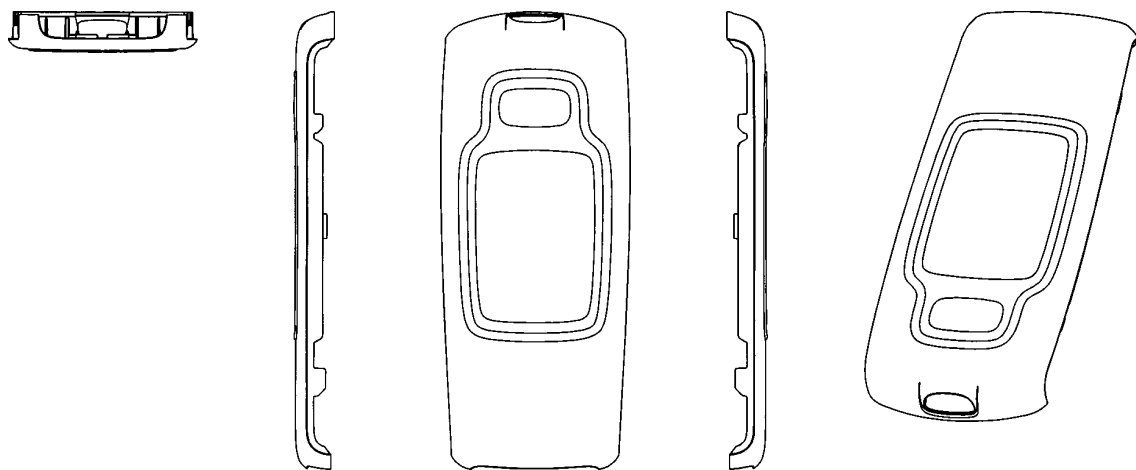

Løbenr. 3

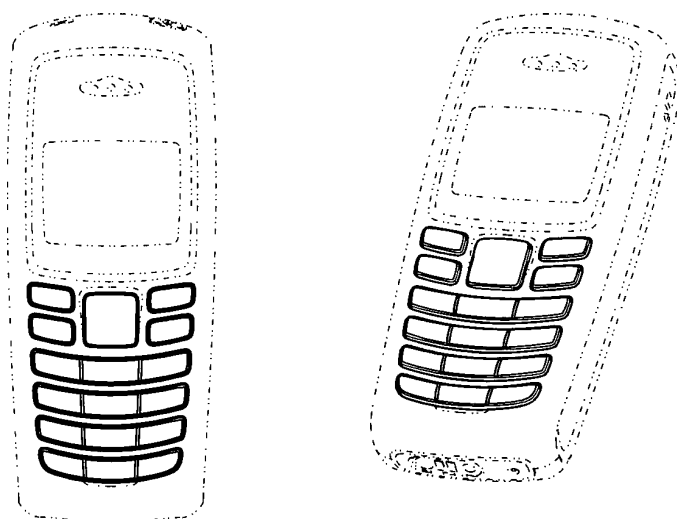

Løbenr. 4

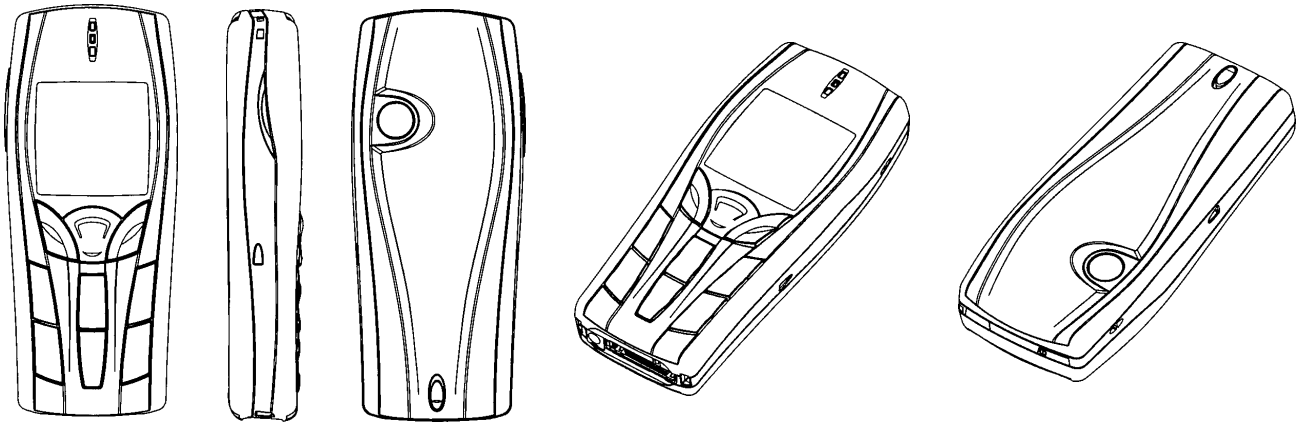

Løbenr. 5

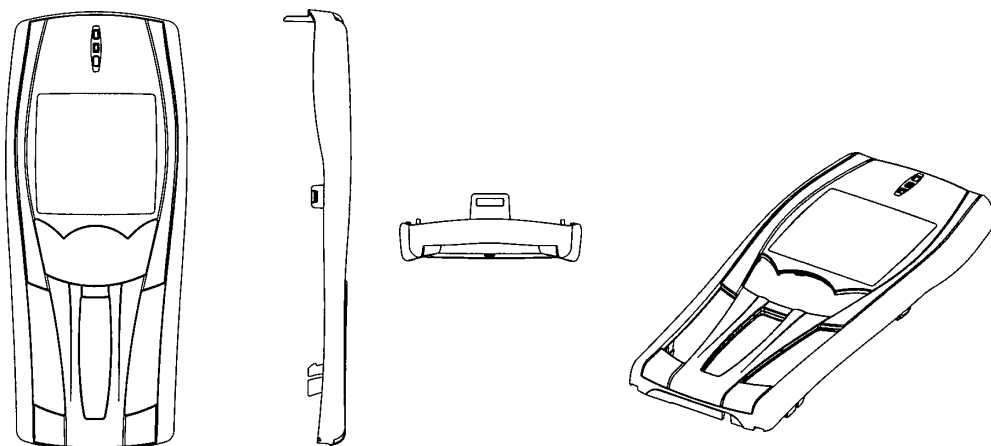

Løbenr. 6

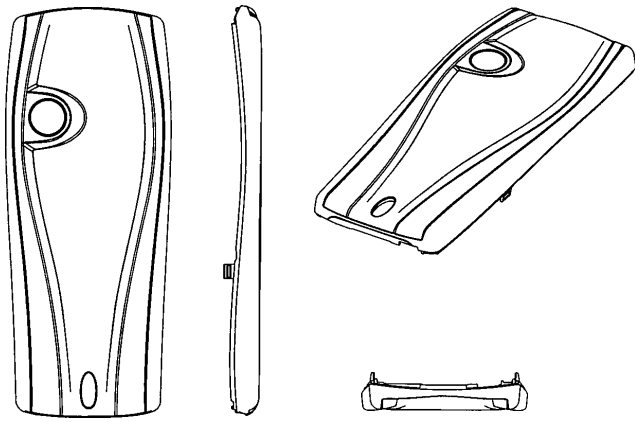

Løbenr. 7

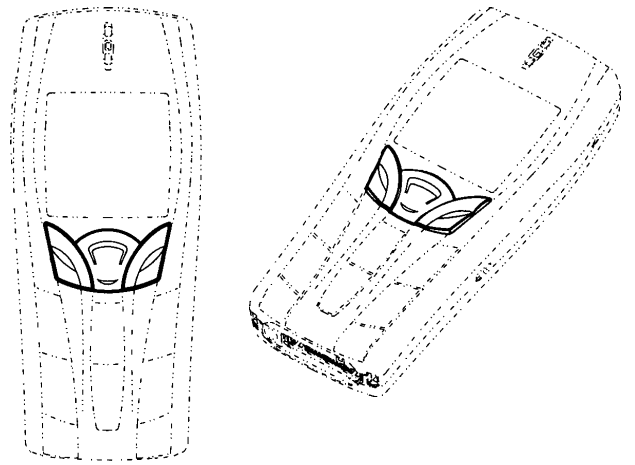

Løbenr. 8

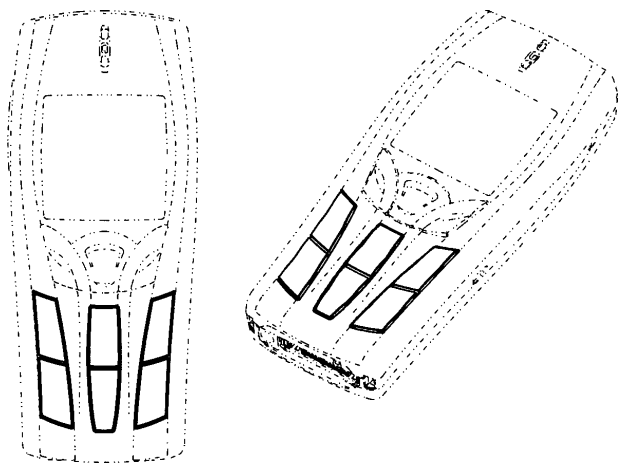

Løbenr. 9

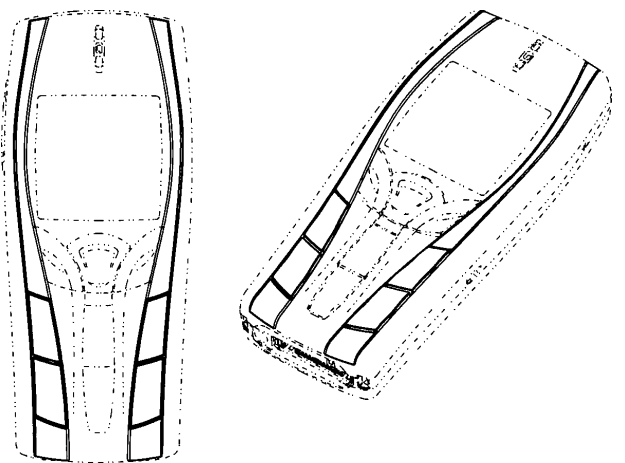

Løbenr. 10

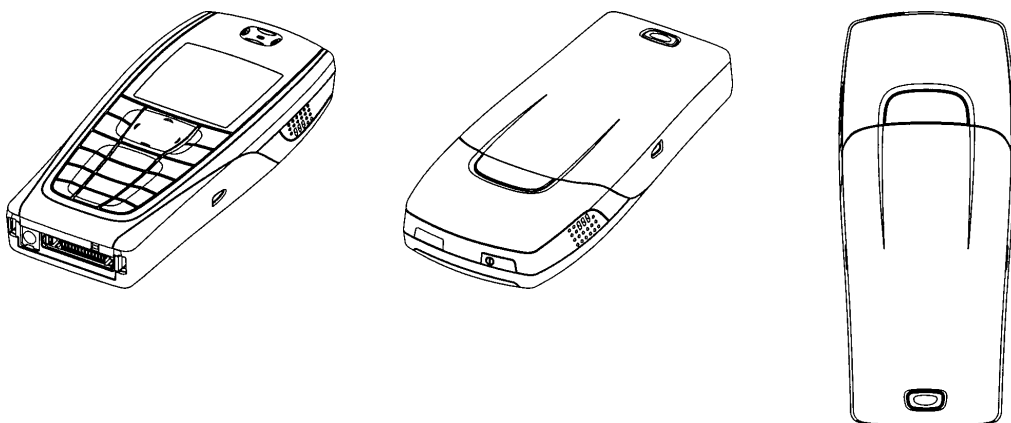
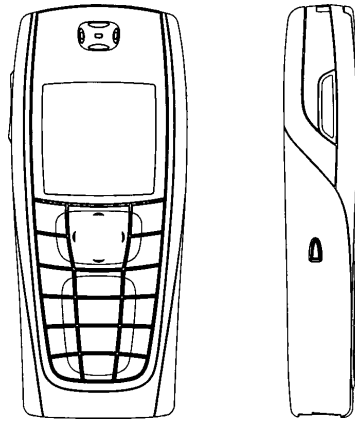

Løbenr. 11

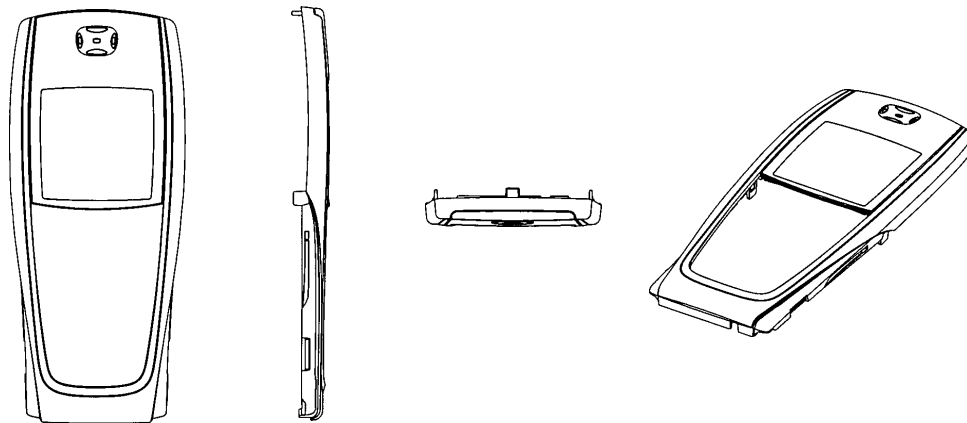

Løbenr. 12

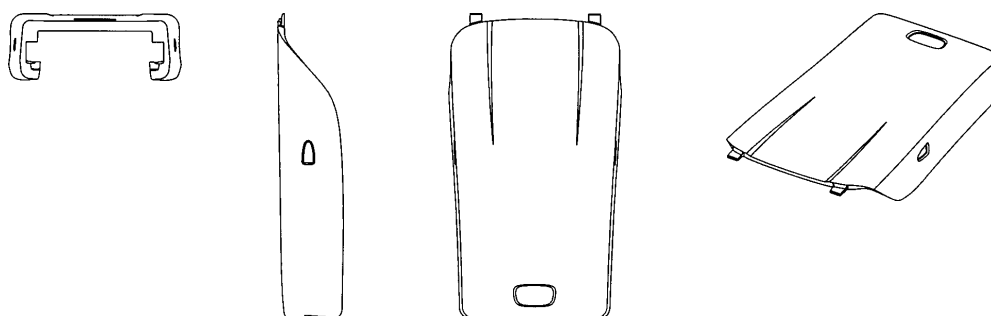

Løbenr. 13

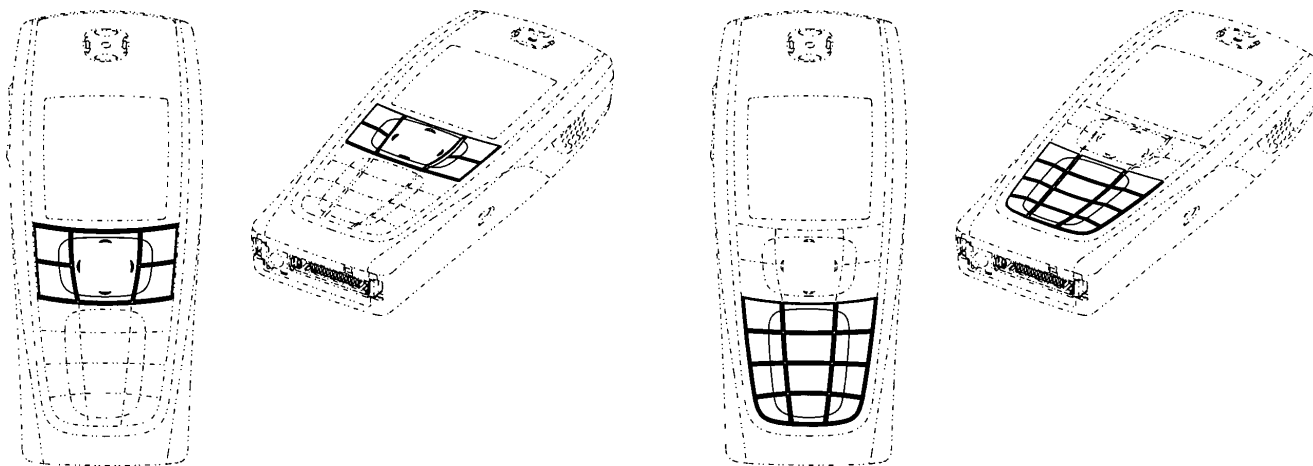

Løbenr. 14

Løbenr. 15

(71) ANSØGER(E):

(74) FULDMÆGTIG:

(72) FREMBRINGER(E):

Nokia Corporation, Keilalahdentie 4, 02150 Espoo, Finland

Sandel, Løje & Wallberg, Frederiksgade 7, 1265 København K, Danmark

Dimitre Mehandjiysky, 5737 Manton Avenue, Woodland Hills, CA 91367, USA ; Wei-Jong William Sheu, 5727

Canoga Avenue, Apt. 368, Woodland Hills, CA 91367, USA

(30) PRIORITET:

2002-11-01 US 29/170,230 (lb.nr.2) designer: Wei-Jong William Sheu;2002-11-01 US 29/170,208 (lb.nr.3) designer:

Wei-Jong William Sheu;2002-11-01 US 29/170,211 (lb.nr.4) designer: Wei-Jong William Sheu;2002-11-01 US 29/170,245 (lb.nr.5) designer: Dimitre

Mehandjiysky;2002-11-01 US 29/170,246 (lb.nr.6) designer: Dimitre Mehandjiysky;2002-11-01 US 29/170,210 (lb.nr.7) designer: Dimitre

Mehandjiysky;2002-11-01 US 29/170,229 (lb.nr.8, 9, 10) designer: Dimitre Mehandjiysky;2002-11-01 US 29/170,248 (lb.nr.13) designer: Wei-Jong

William Sheu;2002-11-01 US 29/170,247 (lb.nr.14, 15) designer: Wei-Jong William Sheu;2002-11-01 US 29/170,227 (lb.nr.11) designer: Wei-Jong

William Sheu;2002-11-01 US 29/170,209 (lb.nr.12) designer: Wei-Jong William Sheu;2002-11-01 US 29/170,182 (lb.nr.1) designer: Wei-Jong William

Sheu

(22) ANSØGNINGSDATO:

2003-05-01

(18) GYLDIG TIL:

2008-05-01

(11) DR 2003 00478
(21) DA 2003 00427

(54) En holder til kanylehylster med holder

(51)-Cl.24 02

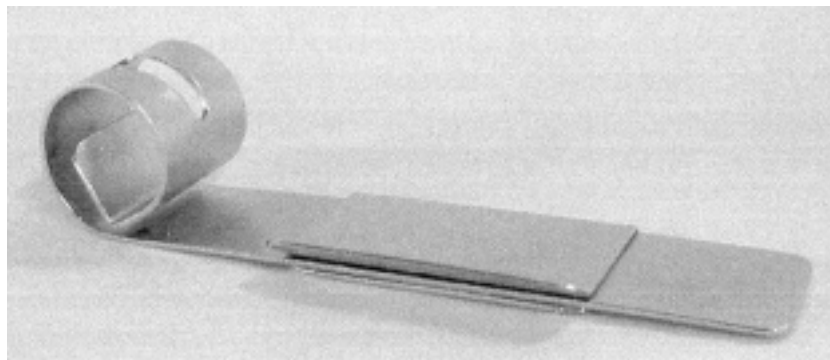

(71) ANSØGER(E):
(72) FREMBRINGER(E):
(22) ANSØGNINGSDATO:
(18) GYLDIG TIL:

Preben Sundby, Kroghsgade 3, 2 sal tv, 2100 København Ø, Danmark
Preben Sundby, Kroghsgade 3, 2 sal tv, 2100 København Ø, Danmark
2003-09-22
2008-09-22

(11) DR 2003 00479
(21) DA 2003 00404

(54) Et smykke

(51)-Cl.11 01



(71) ANSØGER(E):
(72) FREMBRINGER(E):
(22) ANSØGNINGSDATO:
(18) GYLDIG TIL:

Morten Grauballe, Allegade 42, 4690 Haslev, Danmark
Morten Grauballe, Allegade 42, 4690 Haslev, Danmark
2003-09-03
2008-09-03

(11) DR 2003 00480
(21) DA 2003 00218

(54) En afskærmningskasse til en varmeplade

(51)-Cl.07 02

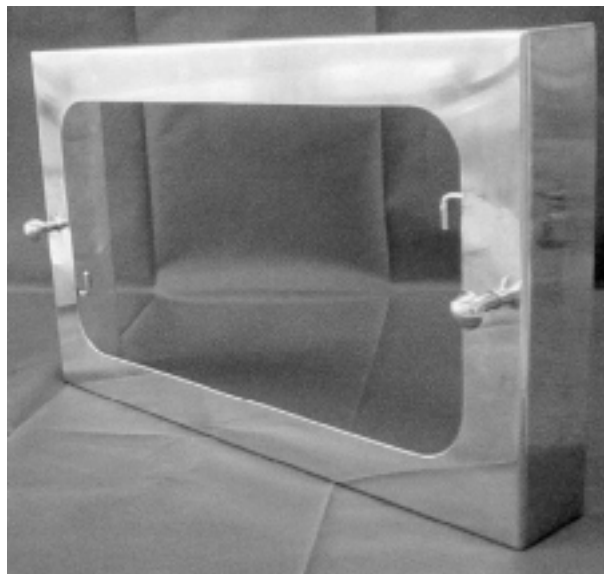
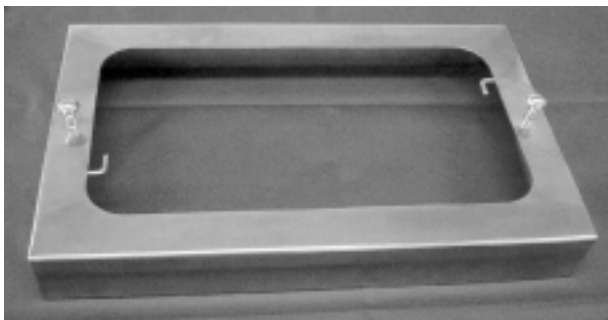

(71) ANSØGER(E):

Mads Darel, Bredekilde 108 A, 4400 Kalundborg, Danmark; Carsten Lønborg Larsen, Lyngparken 2, 4400 Kalundborg, Danmark

(72) FREMBRINGER(E):

Mads Darel, Bredekilde 108 A, 4400 Kalundborg, Danmark; Carsten Lønborg Larsen, Lyngparken 2, 4400 Kalundborg, Danmark

(22) ANSØGNINGSDATO:

2003-04-04

(18) GYLDIG TIL:

2008-04-0

(11) DR 2003 00481
(21) DA 2003 00347

(54) Ornament til beklædning; Ornament til tekstilstoffer

(51)-Cl.02 02; 05 05

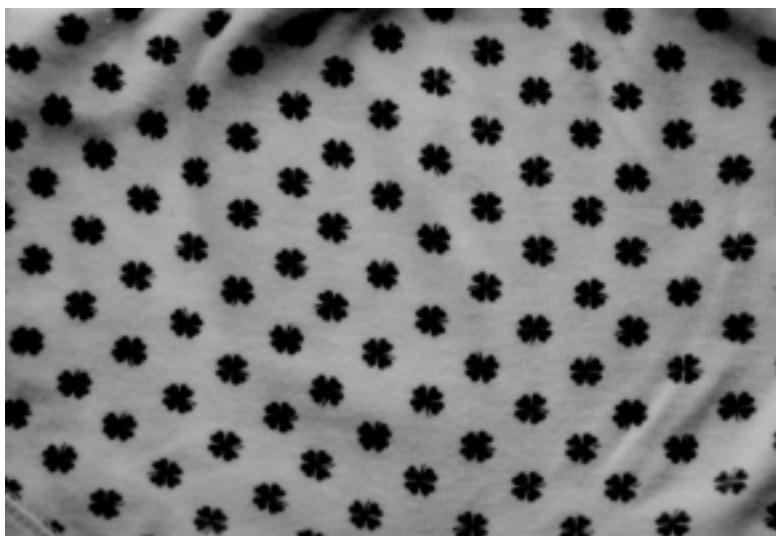

(71) ANSØGER(E):

Bernth & Werdelin ApS, Rymsgade 32 B, 2200 København N, Danmark

(22) ANSØGNINGSDATO:

2003-07-15

(18) GYLDIG TIL:

2008-07-15

(57) BEMÆRKNINGER

Ornament

(11) DR 2003 00482
 (21) DA 2003 00050

(54) 1) Et køkkenelement
 2) element til krydderurter eller lign.
 3) element til krydderurter eller lign. til indbygning

(51)-Cl.06 04c

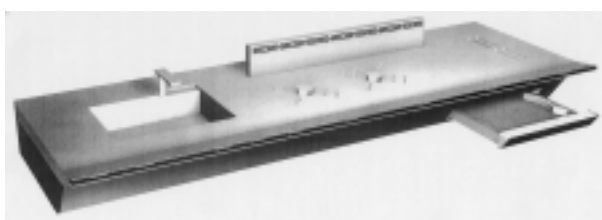
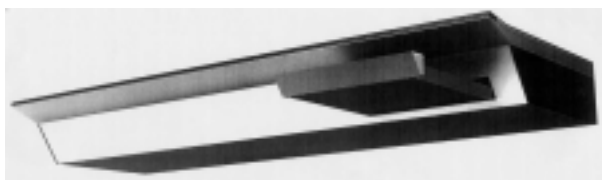
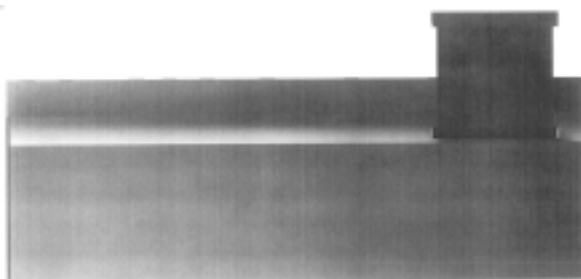
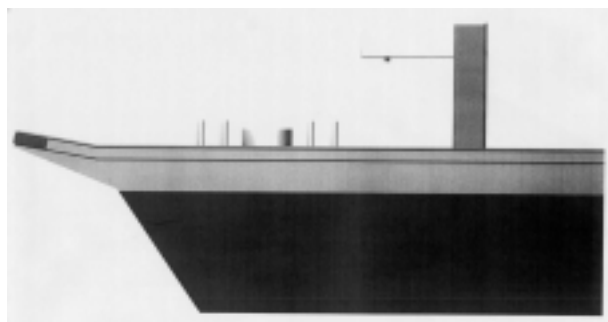
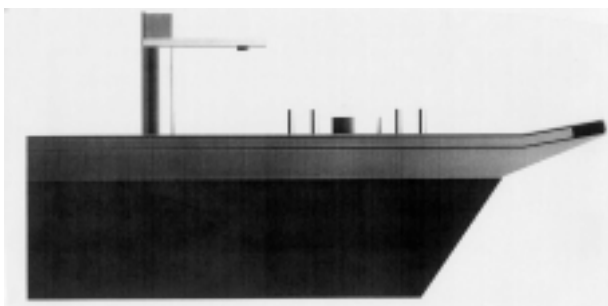
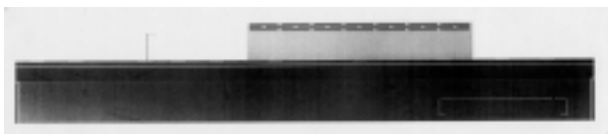

Løbenr. 1

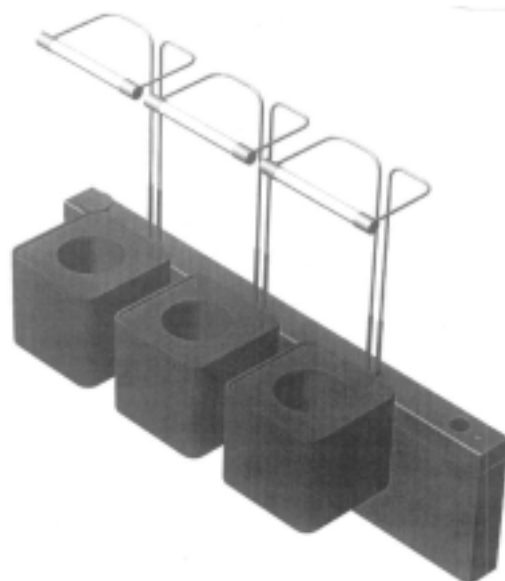
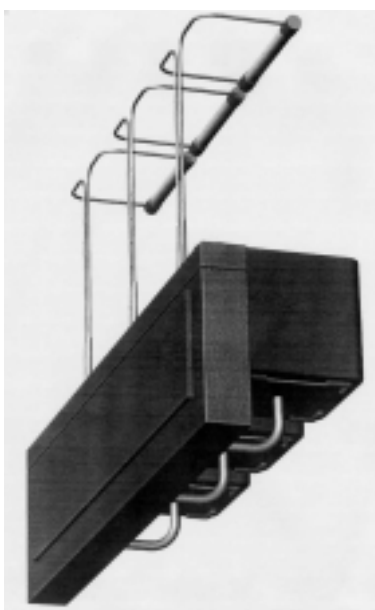
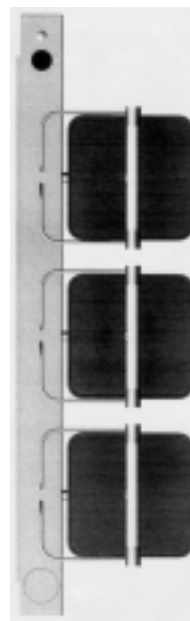
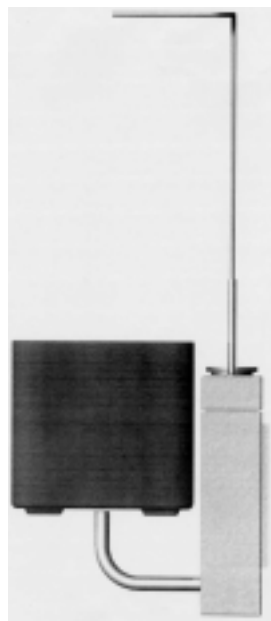
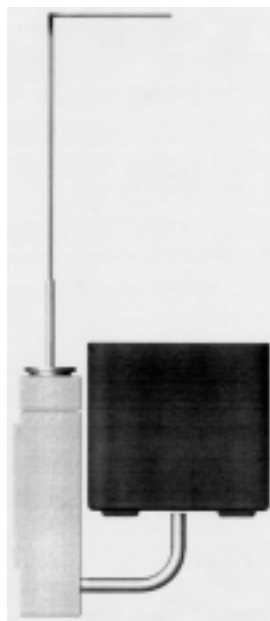
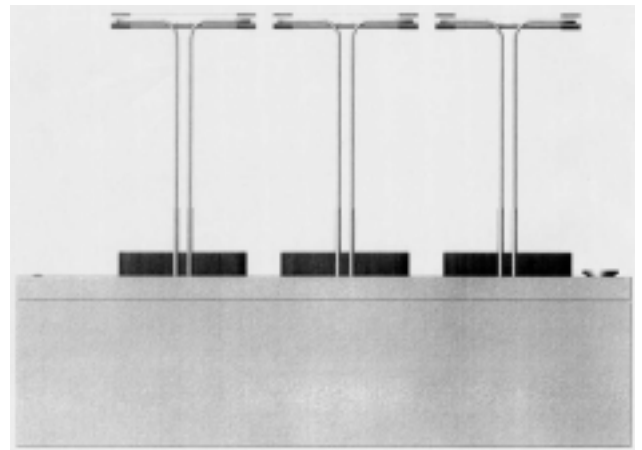
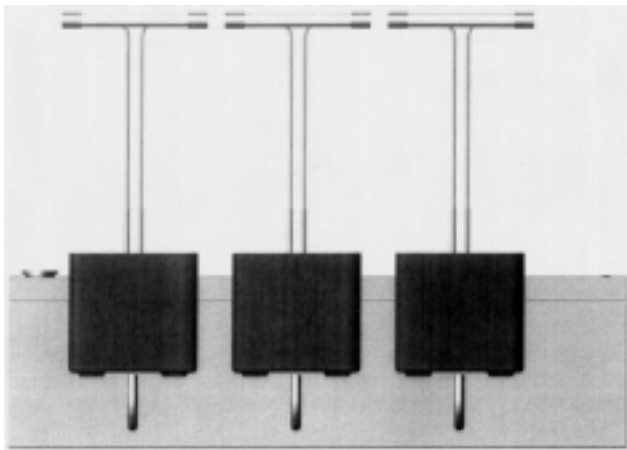

Løbenr.2

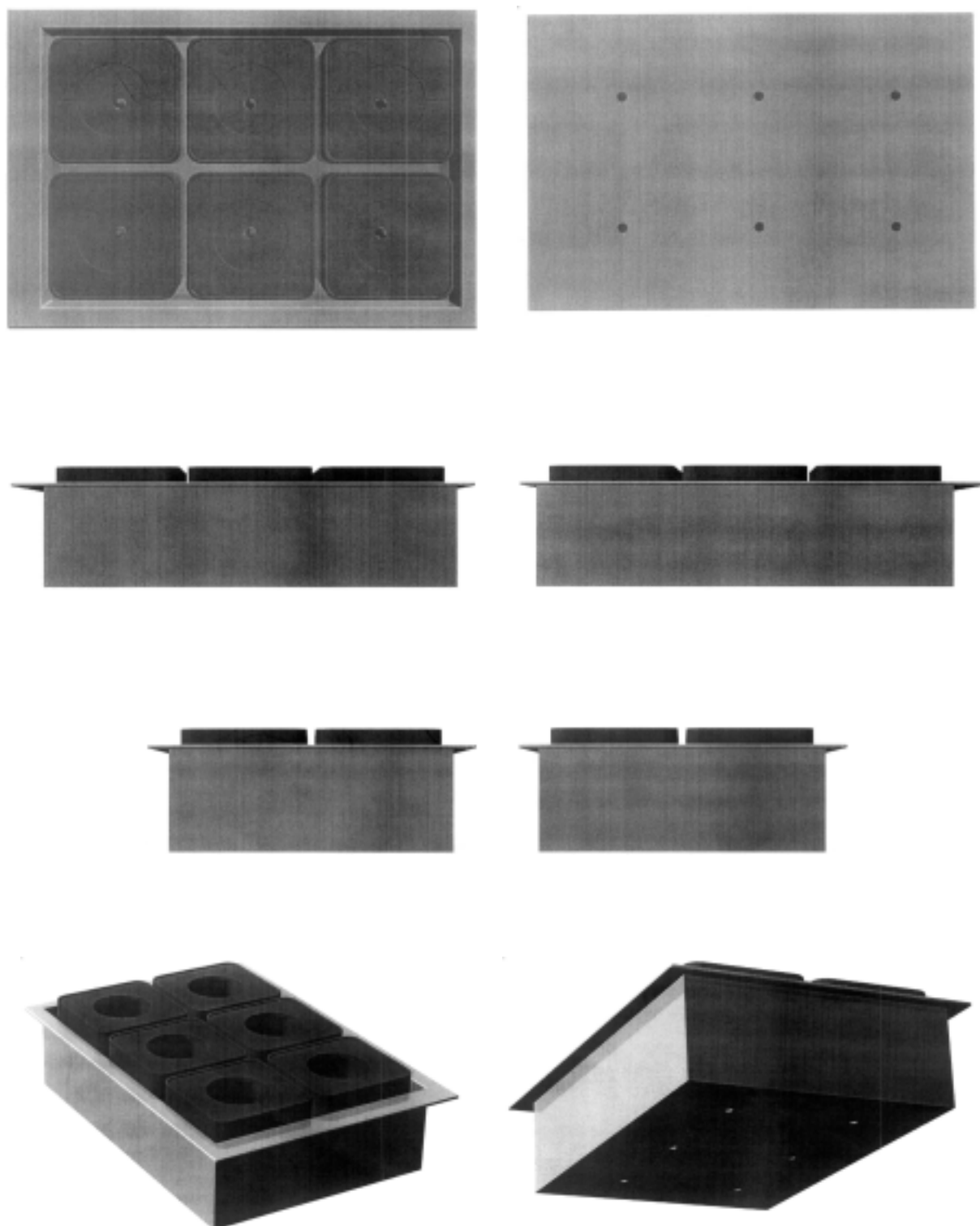

Løbenr. 3

(71) ANSØGER(E):
 (74) FULDMÆGTIG:
 (72) FREMBRINGER(E):

BSH Bosch und Siemens Hausgeräte GmbH, Hochstrasse 17, D-81669 München, Tyskland
 Chas. Hude A/S, H.C. Andersens Boulevard 33, 1780 København V, Danmark
 Sven V. Bötticher, Am Weissenhof 48, D-70191 Stuttgart, Tyskland ; Katrin Schmid, Bebelstrasse 55, D-70193
 Stuttgart, Tyskland ; Dominik Langhammer, Nikolausstrasse 4, D-70190 Stuttgart, Tyskland ; Martin Hollube,
 Zamenhofstrasse 42, D-70197 Stuttgart, Tyskland
 (30) PRIORITET: 2002-07-25 DE 40206123.3
 (22) ANSØGNINGSDATO: 2003-01-24
 (18) GYLDIG TIL: 2008-01-24

Offentligt tilgængelige designansøgninger og -registreringer

Akterne i nedenstående ansøgninger eller registreringer er tilgængelige for enhver, jf. § 21, stk. 2, i designlov nr. 1259 af 20. december 2000.

Klasse 7

Husholdningsartikler (ikke indeholdt i andre klasser)

(21) DA 2003 00217
(71) ANSØGER(E):
(22) ANSØGNINGSDATO:

(54) En glasskål
Pi-Design AG, Kantonstrasse 100, CH-6234 Triengen, Schweiz
2003-04-01

(21) DA 2003 00218
(71) ANSØGER(E):
(22) ANSØGNINGSDATO:

(54) En afskærmningskasse til en varmeplade
Mads Darel, Bredekilde 108 A, 4400 Kalundborg, Danmark; Carsten Lønborg Larsen, Lyngparken 2, 4400
Kalundborg, Danmark
2003-04-04

Klasse 26

Belysningsapparatur

(21) DA 2003 00214
(71) ANSØGER(E):
(22) ANSØGNINGSDATO:

(54) 1) En lampe 2) lampefod
Dan Manczak Andreasen, Sønder Boulevard 105 4.th, 1720 København V, Danmark
2003-03-26

Ændringer

Ændringer vedrørende retten til designet, indehaverens navn/firma og adresse, fuldmægtig m.v.

Overdragelser:

(11) DR 2002 00455

Til: (71) Hannspree, inc., 11F, No. 480, Rueiguang Rd., Neihu, District, Taipei City 114, Taiwan, R.O.C., Taiwan

(11) DR 2002 00627

Til: (71) Hannspree, inc., 11F, No. 480, Rueiguang Rd., Neihu, District, Taipei City 114, Taiwan, R.O.C., Taiwan

(11) DR 2002 00753

Til: (71) Hannspree, inc., 11F, No. 480, Rueiguang Rd., Neihu, District, Taipei City 114, Taiwan, R.O.C., Taiwan

(11) DR 2002 00835

Til: (71) Hannspree, inc., 11F, No. 480, Rueiguang Rd., Neihu, District, Taipei City 114, Taiwan, R.O.C., Taiwan

Adresseændringer:

(11) DR 2003 00290

Til: (71) Pernille Berg Larsen, Frederiksberg Alle 10A 4th, 1820 Frederiksberg C, Danmark

Fornyelse af designregistreringer

Fornyelse af registreringer foretaget i medfør af § 23, stk. 1, i designlov nr. 1259 af 20. december 2000.

(11) Registreringsnummer

(18) Gyldig til

DR 2003 00468
DR 2003 00468

20080505
20080505

Mønster

Ændringer

Ændringer vedrørende retten til mønstret, mønsterhavers navn, bopæl, fulm. m.v.

Overdragelser:

(11) MR 1994 00752
Til: (71) JO-EL Electric A/S, Ørbækvej 280, 5220 Odense SØ, Danmark

(11) MR 1995 00177
Til: (71) DataFlight Europe A/S, Gydevang 4, 3450 Allerød, Danmark

(11) MR 1995 00208
Til: (71) Melbu Verft AS, P.A. Kvaalsgate 2, N-8445 Melbu, Norge

(11) MR 2001 00001
Til: (71) PeMa v/Poul Erik Jensen, Dalen 18, 3390 Hundested, Danmark

(11) MR 2001 01107
Til: (71) Ailocom Oy, Naulakatu 3, FIN-33100 Tampere, Finland

Ændring af fuldmægtigoplysninger:

(11) MR 1995 00177
Til: (74) Johan Schlüter Advokatfirma I/S, Sundkrogsgade 9, 2100 København Ø, Danmark

(11) MR 1995 00926
Til: (74) Patrade A/S, Fredens Torv 3 A, 8000 Århus C, Danmark

(11) MR 2001 00904
Til: (74) Awapatent A/S, Teglholt Allé 13, 4. sal, 2450 København SV, Danmark

(11) MR 2001 00942
Til: (74) Awapatent A/S, Teglholt Allé 13, 4. sal, 2450 København SV, Danmark

(11) MR 2001 00943
Til: (74) Awapatent A/S, Teglholt Allé 13, 4. sal, 2450 København SV, Danmark

(11) MR 2001 00943
Til: (74) Awapatent A/S, Teglholt Allé 13, 4. sal, 2450 København SV, Danmark

(11) MR 2001 00962
Til: (74) Awapatent A/S, Teglholt Allé 13, 4. sal, 2450 København SV, Danmark

(11) MR 2001 01035
Til: (74) Awapatent A/S, Teglholt Allé 13, 4. sal, 2450 København SV, Danmark

(11) MR 2001 01062
Til: (74) Awapatent A/S, Teglholt Allé 13, 4. sal, 2450 København SV, Danmark

(11) MR 2001 01092
Til: (74) Awapatent A/S, Teglholt Allé 13, 4. sal, 2450 København SV, Danmark

(11) MR 2001 01093
Til: (74) Awapatent A/S, Teglholt Allé 13, 4. sal, 2450 København SV, Danmark

(11) MR 2001 01094
Til: (74) Awapatent A/S, Teglholt Allé 13, 4. sal, 2450 København SV, Danmark

(11) MR 2001 01095
Til: (74) Awapatent A/S, Teglholt Allé 13, 4. sal, 2450 København SV, Danmark

(11) MR 2001 01097
Til: (74) Awapatent A/S, Teglholt Allé 13, 4. sal, 2450 København SV, Danmark

(11) MR 2001 01098
Til: (74) Awapatent A/S, Teglholt Allé 13, 4. sal, 2450 København SV, Danmark

(11) MR 2001 01099
Til: (74) Awapatent A/S, Teglholt Allé 13, 4. sal, 2450 København SV, Danmark

(11) MR 2001 01100

Til: (74) Awapatent A/S, Teglholt Allé 13, 4. sal, 2450 København SV, Danmark

(11) MR 2002 00155

Til: (74) Awapatent A/S, Teglholt Allé 13, 4. sal, 2450 København SV, Danmark

(11) MR 2002 00298

Til: (74) Awapatent A/S, Teglholt Allé 13, 4. sal, 2450 København SV, Danmark

Fornyelse af mønsterregistreringer

Fornyelse af registreringer foretaget i medfør af lov om mønstre nr. 218 af 27. maj 1970.

(11) Registreringsnummer

(18) Gyldig til

MR 1999 00337	20080907
MR 1999 00498	20081028
MR 1994 00341	20081005
MR 1995 00651	20080924
MR 1999 00651	20081019
MR 2000 00402	20081001
MR 1999 01166	20080930
MR 1999 00650	20081013
MR 1994 00752	20081011
MR 1999 00417	20081005
MR 1994 00790	20081018
MR 1999 00433	20081016
MR 1999 00434	20081016
MR 1999 00435	20081016
MR 1999 00436	20081016
MR 1999 00437	20081016
MR 1999 00439	20081016
MR 1999 00440	20081016
MR 1999 00441	20081016
MR 1999 00442	20081016
MR 1994 00728	20081001
MR 1995 00052	20081002

Udslettelser af registreringer

Udslettelser af registreringer foretaget i medfør af lov om mønstre nr. 218 af 27. maj 1970.

(11)MR 1990 00318
(11)MR 1990 00319
(11)MR 1990 00320
(11)MR 1990 00321
(11)MR 1990 00322
(11)MR 1989 01432
(11)MR 1990 00599
(11)MR 1990 00811
(11)MR 1990 00812
(11)MR 1990 00401
(11)MR 1990 00403
(11)MR 1990 00404
(11)MR 1990 00405
(11)MR 1993 01116
(11)MR 1993 01121
(11)MR 1994 00251
(11)MR 1993 01123
(11)MR 1993 01124
(11)MR 1998 00708
(11)MR 1999 00259
(11)MR 1999 00259
(11)MR 1999 00305
(11)MR 1998 00709
(11)MR 1999 00534
(11)MR 1998 00710
(11)MR 1998 00711
(11)MR 1998 00712
(11)MR 2000 00894
(11)MR 1998 00896
(11)MR 1999 00127
(11)MR 1998 00713
(11)MR 1998 00919



PATENT- OG VAREMÆRKESTYRELSEN

PRISLISTE

Pr. 1. marts 2003

Patenter

Supplerende beskyttelsescertifikater

Brugsmodeller

Chips (halvledertopografier)

Kommunevåbener og -segl

Skorstensmærker og kontorflag

Design

Vare- og fællesmærker

Publikationer

Erhvervsservice

Kopiservice

Kurser og foredrag

Patent- og Varemærkestyrelsen

Helgeshøj Allé 81, 2630 Taastrup

tlf. 4350 8000, fax 4350 8001

e-post pvs@dkpto.dk

www.dkpto.dk

Prisliste vedrørende internationale ansøgninger (PCT) og europæiske patentansøgninger (EPK) samt vedrørende ansøgninger om international varemærkeregistret og EU-varemærkeregistret kan fås ved henvendelse til Patent- og Varemærkestyrelsen.

Patenter

	kr.
1. Ansøgningsgebyr	
a. Grundgebyr	3.000,00
b. Tillægsgebyr for hvert patentkrav ud over 10	300,00
2. Gebyrer for nyhedsundersøgelse af international type (PL §9)	
I Når den svenske patentmyndighed er nyhedsundersøgende:	
a. Grundgebyr	7.030,00
b. Tillægsgebyr for hvert krav ud over 10	115,00
c. Ekspeditionsgebyr	500,00
II Når Den Europæiske Patentmyndighed er nyhedsundersøgende:	
a. Grundgebyr	
1. For en prioritetsgivende ansøgning	7.030,00
2. I alle andre tilfælde	11.015,00
b. Ekspeditionsgebyr	500,00
3. Gebyr for senere indlevering af dansk oversættelse af international ansøgning	1.100,00
4. Genoptagelsesgebyr	700,00
5. Patentmeddelelsesgebyr	
a. Grundgebyr	2.850,00
b. Tillægsgebyr for hver side ud over 35 sider	80,00
c. Tillægsgebyr for hvert patentkrav, for hvilket der ikke er betalt ansøgningsgebyr	300,00
6. Gebyr for publicering af oversættelser af europæiske patentskrifter	
a. Grundgebyr	1.100,00
b. Tillægsgebyr for hver side ud over 35 sider	80,00
7. Gebyr for publicering af ændrede danske patentskrifter	
a. Grundgebyr	2.850,00
b. Tillægsgebyr for hver side ud over 35 sider	80,00
8. Gebyr for publicering af ændrede oversættelser af europæiske patentskrifter	
a. Grundgebyr	1.100,00
b. Tillægsgebyr for hver side ud over 35 sider	80,00
9. Genoprettelsesgebyr	3.000,00
10. Årsgebyrer	
1. gebyrår	500,00
2. gebyrår	500,00
3. gebyrår	500,00
4. gebyrår	1.100,00
5. gebyrår	1.250,00
6. gebyrår	1.400,00
7. gebyrår	1.600,00
8. gebyrår	1.800,00
9. gebyrår	2.050,00
10. gebyrår	2.300,00
11. gebyrår	2.550,00
12. gebyrår	2.800,00
13. gebyrår	3.050,00
14. gebyrår	3.300,00
15. gebyrår	3.600,00
16. gebyrår	3.900,00
17. gebyrår	4.200,00
18. gebyrår	4.500,00
19. gebyrår	4.800,00
20. gebyrår	5.100,00

Årsgebyrer, der betales senere end forfaldsdag, forhøjes med 20%. Gebyret skal være betalt inden 6 måneder efter forfaldsdagen.

11. Gebyr for fremsættelse af indsigelse	2.500,00
12. Gebyr for administrativ omprøvning	7.000,00
13. Klagegebyr	8.000,00

Ovennævnte priser skal ikke tillægges moms

Supplerende beskyttelsescertifikater

	kr.
1. Ansøgningsgebyr	3.000,00
2. Genoptagelsesgebyr	600,00
3. Genoprettelsesgebyr	3.000,00
4. Årsgebyr pr. påbegyndt gebyrår	5.100,00

Årsgebyrer, der betales senere end forfaldsdag, forhøjes med 20%. Gebyret skal være betalt inden 6 måneder efter forfaldsdagen.

5. Gebyr for administrativ omprøvning	1.500,00
--	----------

Der skal betales et gebyr på 7000 kr. for eventuel omprøvning af grundpatentet

6. Klagegebyr	4.000,00
----------------------------	----------

Ovennævnte priser skal ikke tillægges moms

Brugsmodeller

	kr.
1. Ansøgningsgebyr	2.000,00
2. Gebyr for senere indlevering af dansk oversættelse af international ansøgning	1.100,00
3. Genoptagelsesgebyr	400,00
4. Fornylsesgebyrer	
For 1. periode	2.000,00
For 2. periode	3.000,00

Fornylsesgebyrer, der betales efter udløbet af den pågældende registreringsperiode, forhøjes med 20%.

5. Gebyr for prøvning før eller efter registrering	4.000,00
6. Gebyr for behandling af anmodning om udslettelse	2.000,00
7. Gebyr for bekendtgørelse af ændret registrering og publicering af ændret formulering	1.100,00
8. Klagegebyr	5.000,00

Ovennævnte priser skal ikke tillægges moms

Chips (halvledertopografier)

	kr.
1. Ansøgningsgebyr	1.500,00
2. Klagegebyr	4.000,00

Ovennævnte priser skal ikke tillægges moms

Kommunevåbener og -segl

	kr.
1. Ansøgningsgebyr	2.000,00

Ovennævnte pris skal ikke tillægges moms

Skorstensmærker og kontorflag

	kr.
1. Ansøgningsgebyr	2.000,00

Ovennævnte pris skal ikke tillægges moms

Design

	kr.
1. Ansøgningsgebyr	
a. Grundgebyr	1.200,00
b. Tillægsgebyr ved samregistrering for hvert design ud over det første	700,00
c. Tillægsgebyr for offentliggørelse af hver afbildning ud over den første ¹⁾	400,00
2. Genoptagelsesgebyr	400,00
3. Gebyr for supplerende forundersøgelse	1.500,00
Tillægsgebyr: Ved samregistrering for hvert design ud over det første	900,00
4. Fornylsesgebyr ²⁾	2.200,00
Tillægsgebyr: Ved samregistrering for hvert design ud over det første	1.100,00

Fornylsesgebyrer inkl. tillægsgebyr, der betales efter udløbet af den pågældende registreringsperiode, forhøjes med 20%.

5. Gebyr for administrativ prøvning Pr. design, herunder design indeholdt i en samregistrering	3.000,00
6. Gebyr for offentliggørelse af registrering i ændret form	400,00
Tillægsgebyr: For offentliggørelse af hver afbildning ud over den første	400,00
7. Genoprettelsesgebyr	3.000,00
8. Klagegebyr	4.000,00

Ovennævnte priser skal ikke tillægges moms

¹⁾ Omfatter også bekendtgørelse iht. den hidtil gældende mønsterlov

²⁾ Omfatter også fornøvelse af registreringer iht. den hidtil gældende mønsterlov

Vare- og fællesmærker

	kr.
1. Ansøgningsgebyr	
a. Grundgebyr	2.350,00
b. Tillægsgebyr for hver klasse ud over 3	600,00
Der er i alt 45 klasser	
2. Gebyr for videreførelse af Madrid-Protokol-registrering som dansk vare- eller fællesmærke-ansøgning	1.500,00
3. Fornylsesgebyr	
a. Grundgebyr	2.350,00
b. Tillægsgebyr for hver klasse ud over 3	600,00

Fornylsesgebyrer inkl. tillægsgebyr, der betales efter udløbet af den pågældende registreringsperiode, forhøjes med 20%.

4. Gebyr for anmodning om deling af en ansøgning eller en registrering for hver udsøgt ansøgning eller registrering	2.000,00
5. Gebyr for fremsættelse af indsigelse	2.500,00
6. Gebyr for administrativ ophævelse	2.500,00
7. Klagegebyr	4.000,00
8. Gebyr for underretning til indehaver af varemærkerettighed Årligt gebyr	1.000,00

Ovennævnte priser skal ikke tillægges moms

Publikationer

	kr.
1. Årsabonnement	
a. Patentskrifter	
– på papir	8.000,00
– på CD-ROM (ESPACE-DK)	5.000,00
b. Sammendrag af almindeligt tilgængelige danske patentansøgninger	
– Alle sektioner	8.000,00
– sektion A	1.600,00
– sektion B	1.600,00
– sektion C07 + C12	1.600,00
– sektion C, resten	900,00
– sektion D	500,00
– sektion E	900,00
– sektion F	900,00
– sektion G	900,00
– sektion H	900,00
c. Oversættelser af EP-skrifter	8.000,00
d. Brugsmodelskrifter	8.000,00
e. Patenthåndbog, ved tegning af abonnement	500,00
– løbblade hertil, pr. side	10,00
f. Brugsmodelhåndbog, ved tegning af abonnement	500,00
– løbblade hertil, pr. side	10,00

Abonnementer tillægges porto.

2. Løssalg	
a. Dansk Patenttidende	150,00
b. Dansk Patentregister	400,00
c. Sammendrag af alm. tilgængelige patentansøgninger	30,00
d. Dansk Varemærketidende, sort/hvid	150,00
e. Dansk Varemærketidende, farver	220,00
f. Dansk Varemærkerregister	200,00
g. Varemærkesærtidende med §13-afslag	100,00
h. Varemærkeindsigelsestidende, 1996-2001 pr. årgang	200,00
i. Varemærkeindsigelsestidende, udk. 1995	300,00
j. Dansk Designtidende	150,00
k. Dansk Designregister	200,00
l. Dansk Brugsmodeltidende	150,00
m. Sammendrag af alm. tilgængelige brugsmodel-ansøgninger	30,00
n. Fremlæggelses- og patentskrifter på CD-ROM (ESPACE-DK)	
– 1993-2002, pr. årgang	5.000,00
– 1990-1992, pr. årgang	2.000,00

Ovennævnte priser skal ikke tillægges moms

Fremlæggelses-, patent- og brugsmodelskrifter samt oversættelser af EP-skrifter leveres til gældende kopipris

3. Love og bekendtgørelser vedr. industriel ejendomsret	12,00-33,00
4. Andre publikationer	
a. Varemærkeklassifikation	
– alfabetisk liste	500,00
– klassedelt liste	400,00
b. Designklassifikation	35,00
– ændringer og tilføjelser hertil	15,00

Ovennævnte priser tillægges moms, hvis andet ikke er angivet

Erhvervsservice

1. Timepris*	kr. 950,00
2. Patenteftersøgelser Beregnes efter timepris	
3. Løbende overvågninger	
a. Overvågning af ansøgninger Overvågning af dansk patent-, brugsmodel-, design- eller varemærkeansøgning sammensættes af:	
Pris pr. år	1.500,00
Pris pr. meddelelse	375,00
b. Overvågning af nationale og internationale varemærkerettigheder Overvågning af dansk varemærkeansøgning eller -registrering eller af MadridProtokol-registrering med gyldighed for Danmark i relation til nye varemærkeansøgninger	
Pris pr. år, første varemærke	1.050,00
Pris pr. år, yderligere varemærker, pr. varemærke	300,00
c. Øvrige overvågninger beregnes efter timepris Hertil skal lægges evt. online-udgifter	
4. Navneundersøgelser*	
a. International undersøgelse af patentrettigheder i 1-2 navne inkl. op til 40 referencer	3.500,00
Yderligere referencer, pr. reference	16,00
Yderligere navne, pr. navn	950,00
b. Undersøgelse af patent- og brugsmodelrettigheder omfattende Danmark i 1-2 navne	1.900,00
Yderligere navne, pr. navn	475,00
c. Øvrige navneundersøgelser beregnes efter timepris Hertil skal lægges evt. online-udgifter	
5. Patentfamilieundersøgelser og statusundersøgelser*	
a. Patentfamilieundersøgelse	1.000,00
b. Patentfamilieundersøgelse, inkl. status for lande med statusoplysninger i Inpadoc	2.375,00
Status for yderligere lande beregnes efter timepris	
c. Statusundersøgelse af udenlandske rettigheder	
Første nummer	950,00
Pr. følgende nummer	475,00
d. Statusundersøgelse af danske rettigheder, pr. nummer	475,00
e. Øvrige undersøgelser beregnes efter timepris Hertil skal lægges evt. online-udgifter	
6. Kollisionsundersøgelser af varemærker*	
a. Inkl. op til 3 klasser	2.400,00
b. Yderligere klasser, pr. 10 klasser	500,00
Klasserne 42-45 betragtes prismæssigt som én klasse	
7. Skanning af varemærker*	
a. Første klasse	500,00
b. Yderligere klasser, pr. klasse	200,00
c. Skanning af alle 45 klasser	3.000,00
Klasserne 42-45 betragtes prismæssigt som én klasse	
8. LOGO-skanning*	
a. Inkl. op til 25 referencer	2.100,00
b. Yderligere referencer, pr. 25 referencer	500,00
9. Varemærkedatabase*	
a. Første klasse	3.000,00
b. Yderligere klasser - op til 4, pr. klasse	1.500,00
Klasserne 42-45 betragtes prismæssigt som én klasse	
10. Skanning af varemærker ansøgt eller registreret i udlandet*	
a. Skanning i ét land (incl. EF- og Madrid Protokol mærker) i 1-3 klasser	1.500,00
b. Følgende lande, pr. land	500,00
c. Følgende klasser, pr. klasse	1.000,00
d. Skanning i alle lande tilgængelige via kommercielle databaser i 1-3 klasser	4.500,00
11. IPscore® 2.0 CD-ROM	
a. Inkl. trykt brugervejledning	9.950,00
b. Yderligere trykte brugervejledninger, pr. vejledning	750,00

*Hastelevering kan aftales mod pristillæg

Ovennævnte priser tillægges moms

Kopiservice

1. Fotokopier af patent- og brugsmodelpublikationer	kr.
a. Pris pr. publikation indtil 200 sider	50,00
b. Publikationer ud over 200 sider: pris efter aftale	
2. Fotokopier, taget på læsesalen ved kontant betaling, pr. side, inkl. moms	3,00
3. Udenlandske patentpublikationer, der ikke findes i egne samlinger	
I ved hjemtagning fra udlandet:	
a. Pris for hjemtagning	100,00
b. Pris pr. publikation	100,00
Hjemtagning af sagsakter fra USA og patentpublikationer og sagsakter fra Sydafrika: Pris efter aftale.	
II ved levering af tilsvarende publikation fra egne samlinger:	
a. Identifikation	100,00
b. Kopipris (se pkt. 1)	
4. Engelsksprogede sammendrag, der ikke findes i egne samlinger, pr. sammendrag	50,00
5. Tidsskriftsartikler o.l., der ikke findes i egne samlinger	
a. Pris for hjemtagning	100,00
b. Pris pr. artikel	100,00
6. Aktindsigt i europæiske patenter og patentansøgninger	
a. Ekspedition (inkl. EPO-gebyr)	315,00
b. Kopier	
- ved tilsendelse, pr. side	3,25
- ved afhentning, pr. side	2,50
- ved afhentning og kontant betaling, pr. side inkl. moms	3,00
7. Databaseudskrift vedr. en varemærkerettighed	50,00
Ovennævnte priser tillægges moms, hvis andet ikke er angivet	
8. Bekræftet kopi af en patent-, brugsmodel-, design- eller varemærkeansøgning	300,00
Hertil skal lægges kopiprisen (3,25 kr. pr. side)	
9. Bekræftet udskrift af patent-, certifikat-, brugsmodel-, topografi-, design- eller varemærkesagsregistret	300,00
10. Bekræftet udskrift af registret over kommunevåbener og -segl eller registret over skorstensmærker og kontorflag	200,00
11. Udskrift af patent-, certifikat-, brugsmodel-, topografi-, design- eller varemærkesagsregistret, registret over kommunevåbener og -segl eller registret over skorstensmærker og kontorflag	50,00
Ovennævnte priser skal ikke tillægges moms	
12. Priser for levering	
a. Levering pr. telefax	75,00
b. Ekspreslevering pr. telefax	275,00
c. Ekspreslevering pr. post	200,00
Hertil lægges porto	

Ovennævnte priser tillægges moms

Kurser og foredrag

1. Kurser	kr.
Priser på åbne og virksomhedsinterne kurser fås ved direkte henvendelse til KursusCentret	
2. Foredrag*	
Første time	2.000,00
Følgende timer, pr. time	1.500,00

* Særpriser afhængig af deltagerantal og forberedelsestid

Ovennævnte priser tillægges moms

WIPO Standard 80

INID-koder

Internationally agreed Numbers for the Identification of (bibliographic) data (INID)

- (11) Serial number of the registration
- (15) Date of the registration/Date of the renewal
- (17) Expected duration of the registration/renewal
- (18) Expected expiration date of the registration/renewal
- (21) Serial number of the application
- (22) Date of filing of the application
- (23) Name and place of exhibition, and date on which the industrial design was first exhibited there (Exhibition priority date)
- (24) Date from which the industrial design right has effect
- (29) Indication of the form in which the industrial design is filed, e.g. as a reproduction of the industrial design or as a specimen thereof
- (30) Data relating to priority under the Paris Convention
- (43) Date of publication of the industrial design before examination
- (44) Date of publication of the industrial design after examination but before registration
- (45) Date of publication of the registered industrial design
- (46) Date of expiration of deferment
- (51) International Classification for Industrial Designs (class and subclass of the Locarno Classification)
- (54) Designation of article(s) or product(s) covered by the industrial design or title of the industrial design
- (55) Reproduction of the industrial design (e.g., drawing, photograph) and explanations relating to the reproduction
- (57) Description of characteristic features of the industrial design including indication of colors
- (58) Date of recording of any kind of amendment in the Register
- (62) Serial number(s) and, if available, filing date(s) of application(s), registration(s) or document(s) related by division
- (66) Serial number(s) of the application or the registration of the design(s), which is(are) a variant(s) of the present one
- (71) Name(s) and address(es) of the applicant(s)
- (72) Name(s) of the creator(s) if known to be such
- (73) Name(s) and address(es) of the owner(s)
- (74) Name(s) and address(es) of the representative(s)

Domestic Codes for the Identification of Data

- (DL) Data concerning license
- (DP) Data concerning pawning

Internationalt vedtagne Numre til Identifikation af Data (INID)

- Registreringsnummer
- Registreringsdato/fornyelsesdato
- Forventet registreringsperiode/fornyelsesperiode
- Forventet udløbsdato for registrering/fornyelse
- Ansøgningsnummer
- Ansøgningsdato
- Udstillingsnavn og -sted og dato for første udstilling (udstillingsprioritetsoplysninger)
- Indleveringsdato
- Angivelse af i hvilken form designet er indleveret, fx som en afbildning af designet eller som en model heraf
- Oplysninger om prioritet efter Pariserkonventionen
- Dato for offentlig tilgængelighed
- Bekendtgørelsesdato for ansøgningen
- Offentliggørelse af registreringen
- Udsættelsesdato
- International klassifikation af design (klasser og underklasser i Locarno Klassifikationen)
- Vareangivelse/produktangivelse
- Afbildninger af designet (fx tegninger, fotografier) og forklaringer vedrørende afbildningerne
- Beskrivelse af karakteristiske træk vedr. designet, herunder angivelse af farver
- Dato for tilførsel til registret
- Nummer på hovedansøgning eller udskilt ansøgning
- Numre på beslægtede ansøgninger
- Ansøgners navn og -adresse
- Frembringers/designers navn og adresse
- Indehaverens navn og -adresse
- Fuldsmægtighedsnavn og -adresse

Interne koder til identifikation af data

- Licensoplysninger
- Pantoplysninger
- Oplysninger om konkurs

**Patent- og
Varemærkestyrelsen**

Erhvervsministeriet

Helgeshøj Allé 81
DK-2630 Taastrup
Tlf. +45 43 50 80 00
Fax +45 43 50 80 01
Giro 8 989 923
E-mail pvs@dkpto.dk
www.dkpto.dk