



PATENT- OG VAREMÆRKESTYRELSEN

Dansk Design- tidende

Indholdsfortegnelse

Designsager

Offentliggørelse af designregistreringer	396
Offentligt tilgængelige designansøgninger	415
Ændringer til design	416

Mønstersager

Ændringer til mønstre	418
Fornyelse af mønsterregistreringer	419
Udslettelse af mønsterregistreringer	420
Prisliste	421

Dansk Designtidende kan rekvireres som papirkopi for kr. 150 stk. på tlf. 43 50 85 35

Ansvarlig for redaktion: Keld Nymann Jensen
Udgives af Patent- og Varemærkestyrelsen, Helgeshøj Allé 81, 2630 Tåstrup, tlf. 43 50 80 00

ISSN 1601-7374

Design

Offentliggørelse af designregistreringer

Enhver kan anmode om hel- eller delvis udslettelse af en registrering (administrativ prøvning), jf. § 25 i designlov nr. 1259 af 20. december 2000. En model af designet kan ses i Patent- og Varemærkestyrelsen, hvis det er offentliggjort, at en model er indleveret til styrelsen. Det er anført, hvis et design er registreret i farve.

(11) DR 2003 00177
(21) DA 2003 00188

(54) En holder til kanylehylster

(51)-Cl.24 02

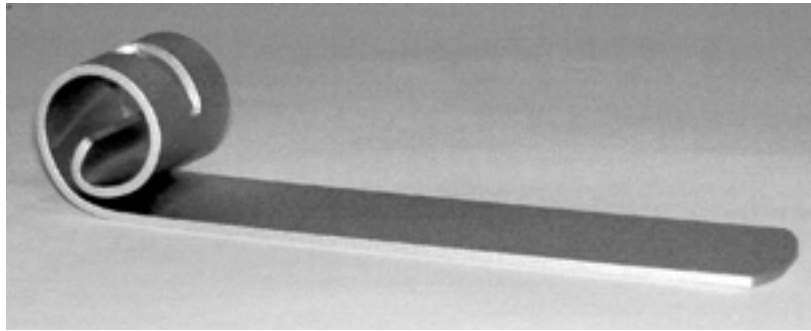

(71) ANSØGER(E):
(72) FREMBRINGER(E):
(22) ANSØGNINGSDATO:
(18) GYLDIG TIL:

Preben Sundby, Kroghsgade 3, 2 sal tv, 2100 København Ø, Danmark
Preben Sundby, Kroghsgade 3, 2 sal tv, 2100 København Ø, Danmark
2003-03-12
2008-03-12

(11) DR 2003 00178
(21) DA 2002 00157

(54) 1) En kartonholder til mælk
2) kartonholder til juice og cacao
3) kartonholder til smør

(51)-Cl.07 06

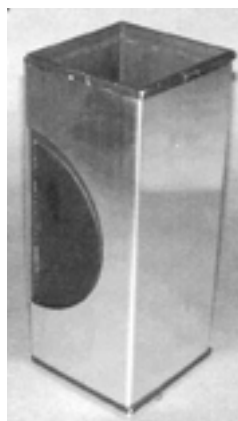

Løbenr. 1

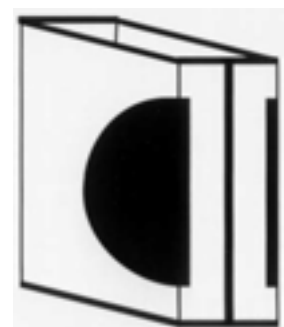
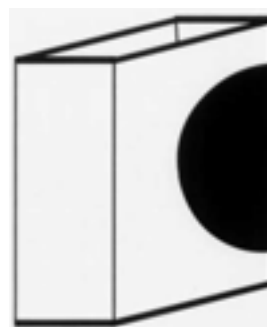
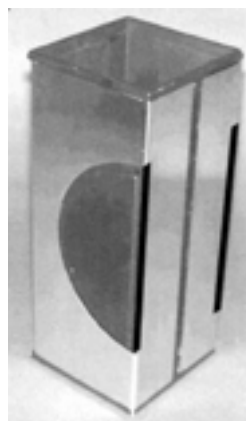

Løbenr. 2



Løbenr. 3



(71) ANSØGER(E):
(74) FULDMÆGTIG:
(72) FREMBRINGER(E):
(22) ANSØGNINGSDATO:
(18) GYLDIG TIL:

Claus Nielsen, Storetorv 4c, 1.tv., 6200 Åbenrå, Danmark
Budde, Schou & Ostenfeld A/S, Vester Søgade 10, 1601 København V, Danmark
Claus Nielsen, Storetorv 4c, 1.tv., 6200 Åbenrå, Danmark
2002-02-25
2007-02-25

(11) DR 2003 00179
(21) DA 2003 00192

(54) En bruseslange

(51)-Cl.23 02

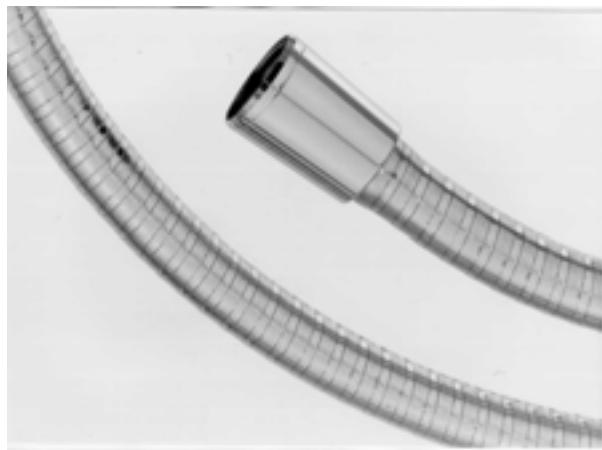

Detail afbildning

(71) ANSØGER(E):	Hansgrohe AG, Auestrasse 9, D-77761 Schiltach, Tyskland
(74) FULDMÆGTIG:	Chas. Hude A/S, H.C. Andersens Boulevard 33, 1780 København V, Danmark
(72) FREMBRINGER(E):	Zafer Akaltan, Schenkzeller Str. 116a, D-77761 Schiltach., Tyskland
(30) PRIORITET:	2002-09-14 DE 402 07 822.5
(22) ANSØGNINGSDATO:	2003-03-13
(18) GYLDIG TIL:	2008-03-13

(11) DR 2003 00180
(21) DA 2003 00196

(54) 1) Øverste frontdør til en salgsautomat
2) midterste frontdør til en salgsautomat
3) nederste frontdør til en salgsautomat
4) nederste frontpanel til en salgsautomat

(51)-Cl.2001

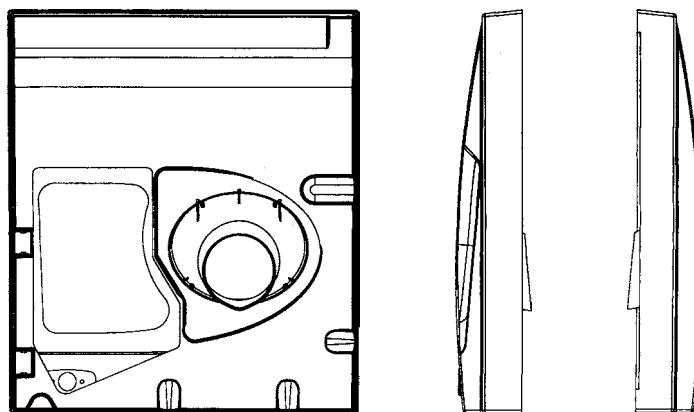
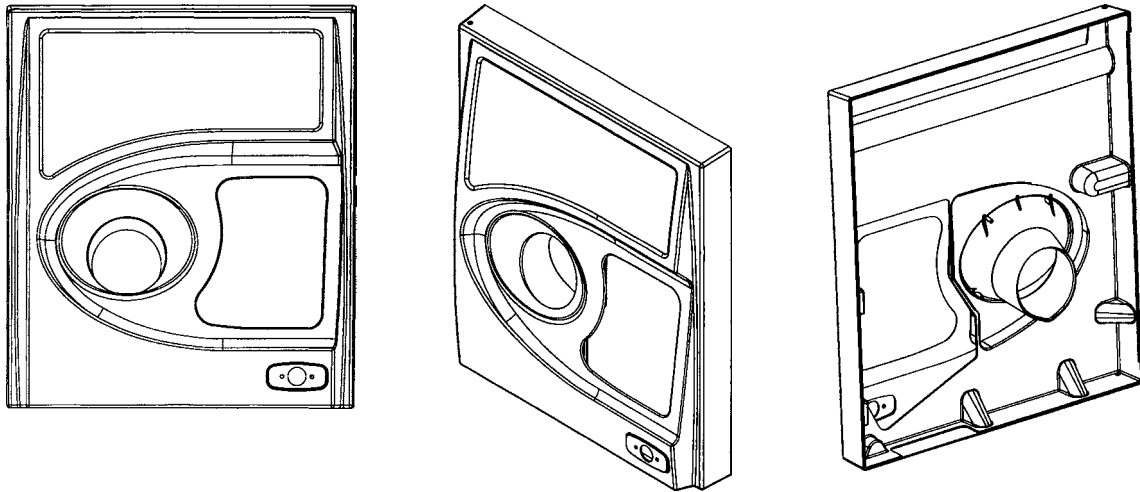

Løbenr. 1

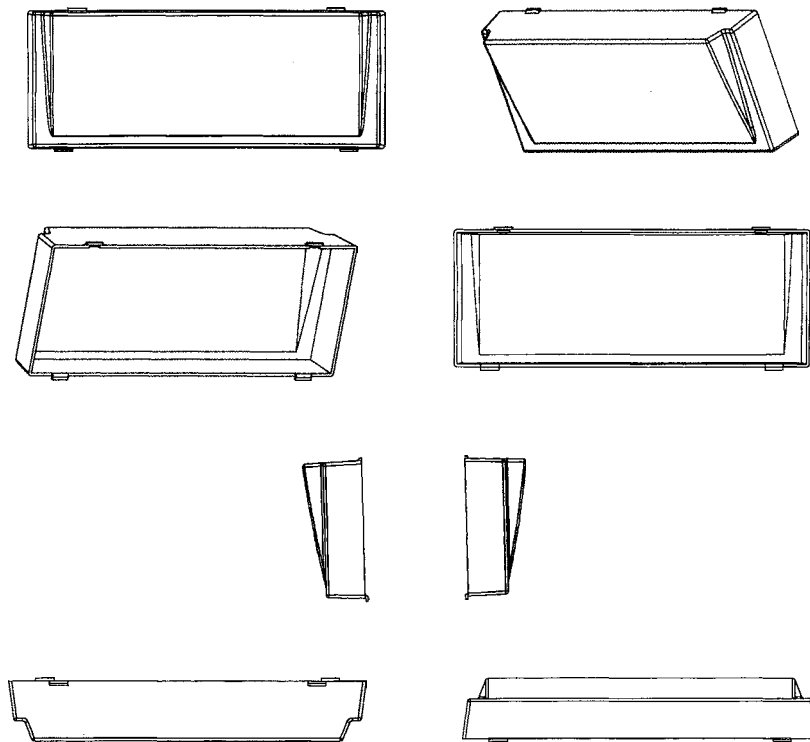

Løbenr. 2

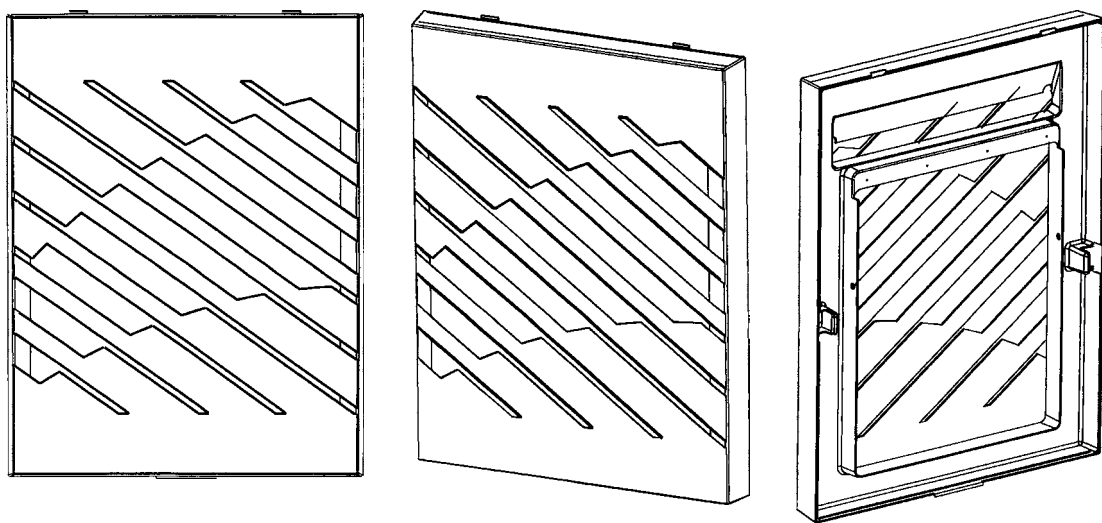

Løbenr. 3

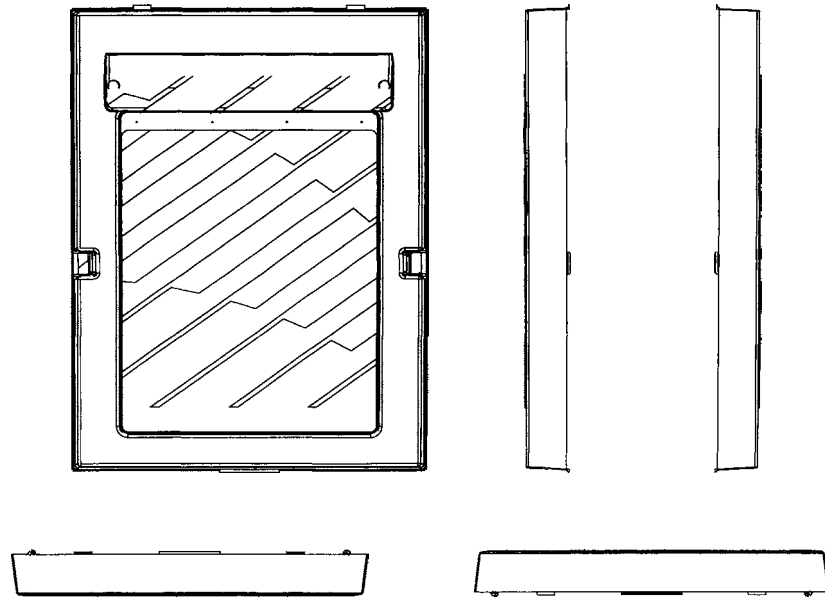

Løbenr. 3

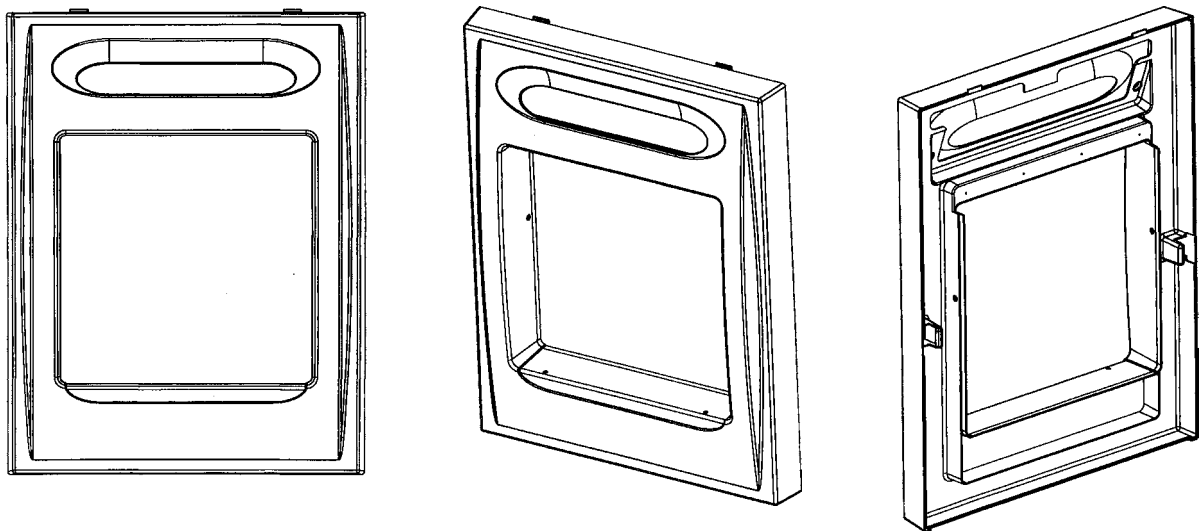

Løbenr. 4

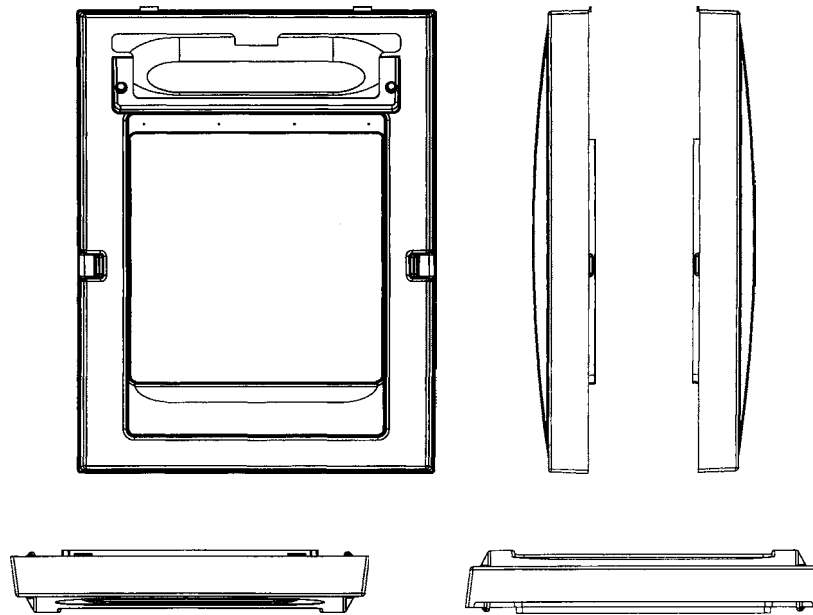

Løbenr. 4

(71) ANSØGER(E):
 (74) FULDMÆGTIG:
 (72) FREMBRINGER(E):
 (30) PRIORITET:
 (22) ANSØGNINGSDATO:
 (18) GYLDIG TIL:

Tomra Systems ASA, Drengsrudhagen 2, N-1385 Asker, Norge
 Zacco Denmark A/S, Hans Bekkevolds Allé 7, 2900 Hellerup, Danmark
 Roy Håvard Tandberg, Sundlia 6A, N-1315 Nesøya, Norge
 2002-09-16 NO 2002 0593
 2003-03-14
 2008-03-14

(11) DR 2003 00181
 (21) DA 2003 00187

(54) En lysestage

(51)-Cl.26 01

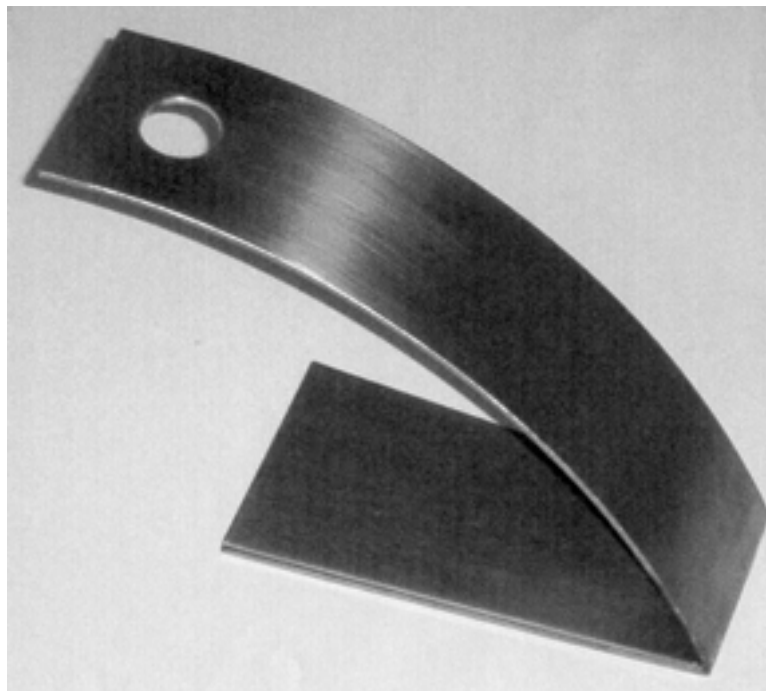

(71) ANSØGER(E):
 (72) FREMBRINGER(E):
 (22) ANSØGNINGSDATO:
 (18) GYLDIG TIL:

Jacob Brock, Pilagervej 30, 4200 Slagelse, Danmark
 Jacob Brock, Pilagervej 30, 4200 Slagelse, Danmark
 2003-03-12
 2008-03-12

(11) DR 2003 00182
(21) DA 2003 00182

(54) Et understel til bord

(51)-Cl.06 06

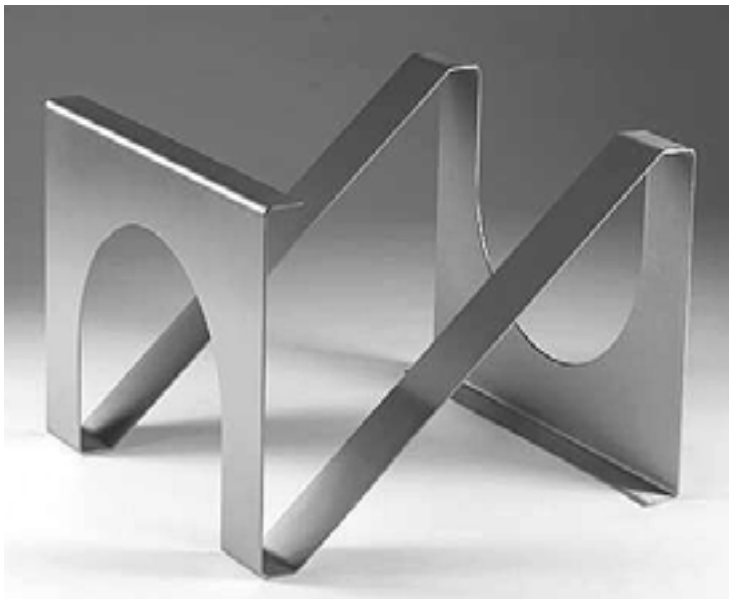

(71) ANSØGER(E):
(22) ANSØGNINGSDATO:
(18) GYLDIG TIL:

Scan Nuova v/Mie Bentzen, Pilealle 9, 9440 Åbybro, Danmark
2003-03-10
2008-03-10

(11) DR 2003 00183
(21) DA 2003 00178

(54) En køkkenrulleholder

(51)-Cl.07 99

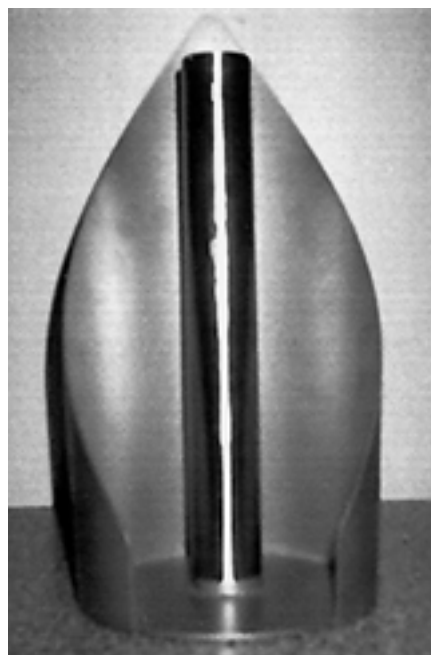

(71) ANSØGER(E):

Kim Nancke, Jacob Gades Vej 16, 5610 Assens, Danmark; Mads Frederiksen, Skærendesvej 9, Brunshuse, 5683 Hårby, Danmark; Gitte Rasmussen, Brunshusevej 36, Enemærket, 5683 Hårby, Danmark; Louise Snitkjer, Vesteragegyden 10, 5683 Hårby, Danmark

(72) FREMBRINGER(E):
(22) ANSØGNINGSDATO:
(18) GYLDIG TIL:

Kim Nancke, Jacob Gades Vej 16, 5610 Assens, Danmark
2003-03-07
2008-03-07

(11) DR 2003 00184
(21) DA 2003 00169

(54) En gravsten, en urnesten

(51)-Cl.25 01

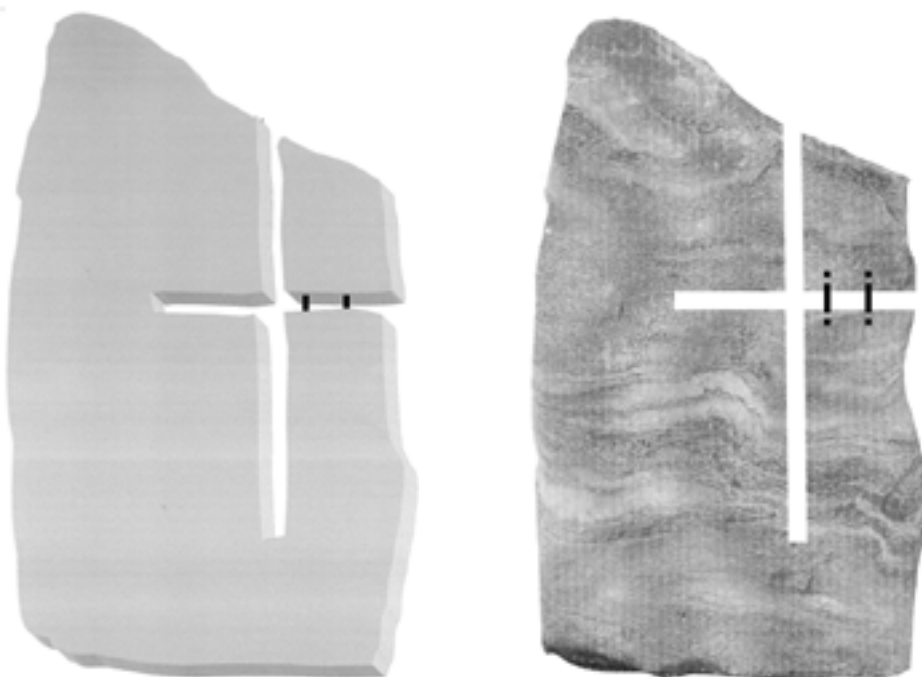

(71) ANSØGER(E):
(72) FREMBRINGER(E):
(22) ANSØGNINGSDATO:
(18) GYLDIG TIL:

HABITUS A/S, Jægervej 11, 2791 Dragør, Danmark
Flemming Brylle, Jægervej 11, 2791 Dragør, Danmark
2003-03-05
2008-03-05

(11) DR 2003 00185
(21) DA 2002 00742

(54) En holder til hundeposer

(51)-Cl.09 05



(71) ANSØGER(E):
(72) FREMBRINGER(E):
(22) ANSØGNINGSDATO:
(18) GYLDIG TIL:

Jane Matheson, Ingemannsvej 7, 1., 1964 Frederiksberg C, Danmark
Jane Matheson, Ingemannsvej 7, 1., 1964 Frederiksberg C, Danmark
2002-09-20
2007-09-20

(11) DR 2003 00186
(21) DA 2003 00198

(54) En granulatapplikator til græsplæner

(51)-Cl.09 01

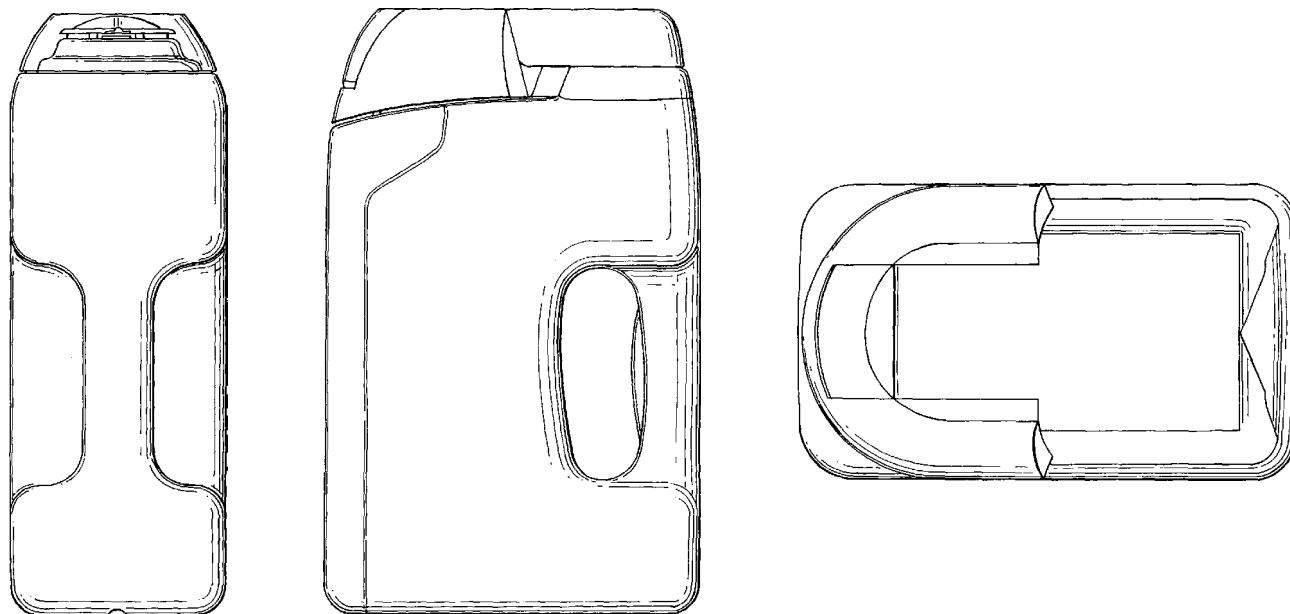
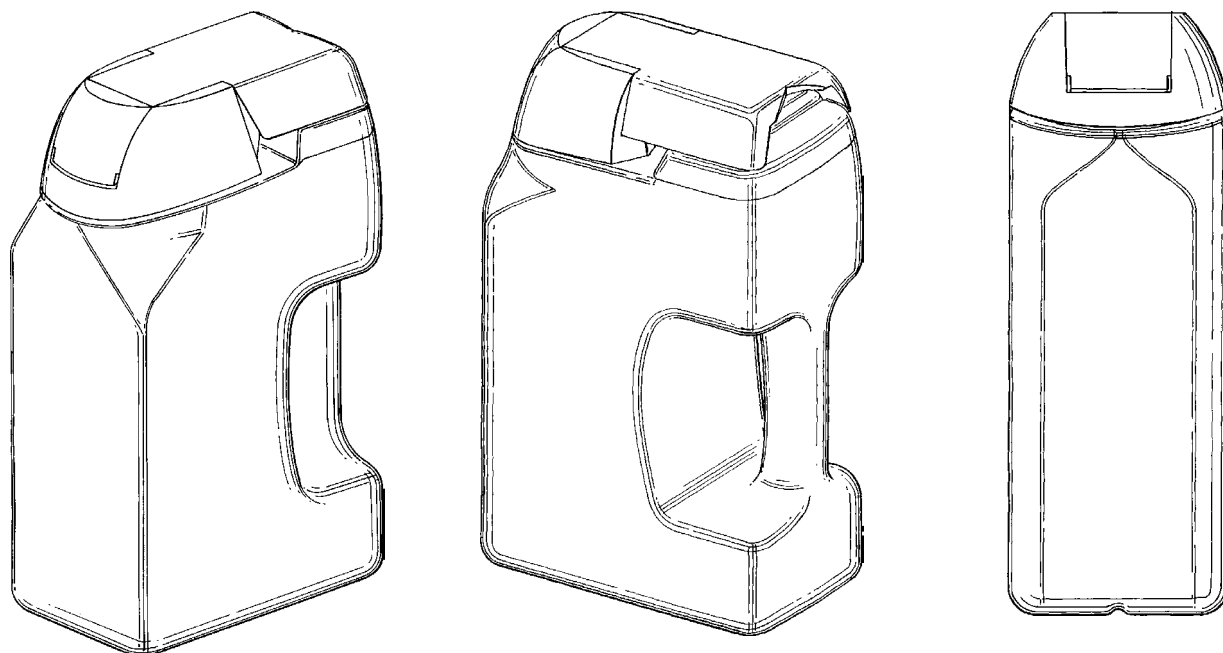

(71) ANSØGER(E):

pbi Home & Garden Limited, Durkan House 214-224 High Street, Waltham Cross Hertfordshire EN8 7DP, Storbritannien

(74) FULDMÆGTIG:

Høiberg A/S, Store Kongensgade 59 A, 1264 København K, Danmark

(72) FREMBRINGER(E):

Colin Golding, 1 Lodge Close, Chigwell, Essex IG7 6JL, Storbritannien ; Keith Michael Nicholson, 186 Station Road, Harpenden, Hertfordshire AL5 4UL, Storbritannien

(30) PRIORITET:

2002-09-21 GB 3 007 262

(22) ANSØGNINGSDATO:

2003-03-17

(18) GYLDIG TIL:

2008-03-17

(11) DR 2003 00187
 (21) DA 2003 00201

(54) En farmaceutisk emballage fortrinsvis til medicinske formål (51)-Cl.09 03

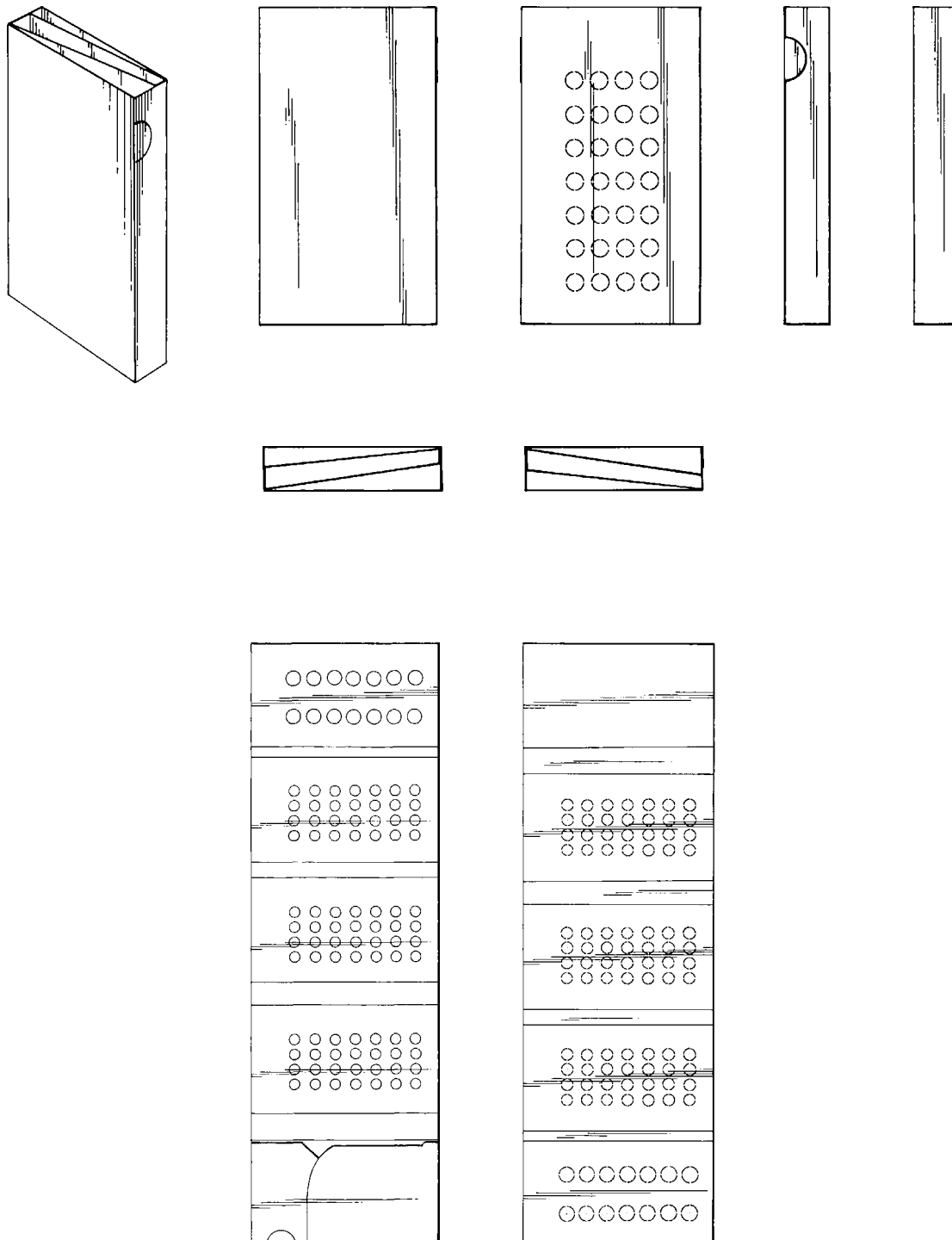

(71) ANSØGER(E):
 (74) FULDMÆGTIG:
 (72) FREMBRINGER(E):

Glaxo Group Limited, Glaxo Wellcome House, Berkeley Avenue, Greenford, Middlesex UB6 0NN, Storbritannien
 Zacco Denmark A/S, Hans Bekkevolds Allé 7, 2900 Hellerup, Danmark
 Judy Jo Gibbs, c/o GlaxoSmithKline, 1011 North Arendell Avenue, Zebulon, North Carolina 27597, USA ;
 Philippe Bruno Ragot, c/o GlaxoSmithKline, 1011 North Arendell Avenue, Zebulon, North Carolina 27597, USA ;
 Jeffrey Michael Schons, c/o GlaxoSmithKline, 1011 North Arendell Avenue, Zebulon, North Carolina 27597,
 USA ; Hong Helen Ye, c/o GlaxoSmithKline, 1011 North Arendell Avenue, Zebulon, North Carolina 27597, USA

(30) PRIORITET:
 (22) ANSØGNINGS DATO:
 (18) GYLDIG TIL:

2002-09-23 GB 3007285
 2003-03-19
 2008-03-19

(11) DR 2003 00188
(21) DA 2002 00954

(54) 1) Et vindenergianlæg 2) rotorblad til vindenergianlæg (51)-Cl.25 03



Løbenr. 1

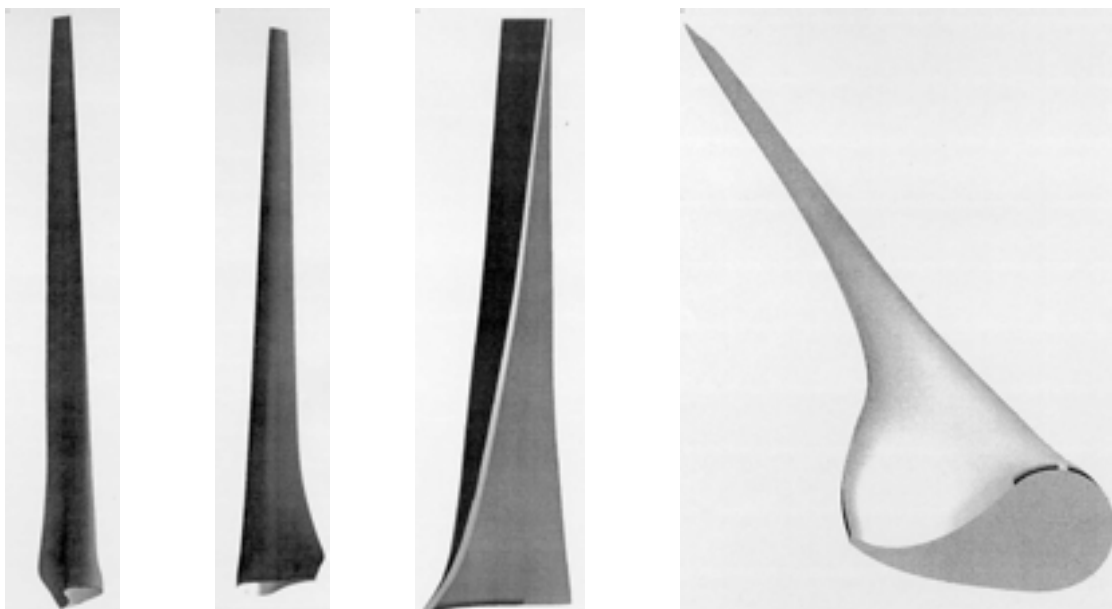
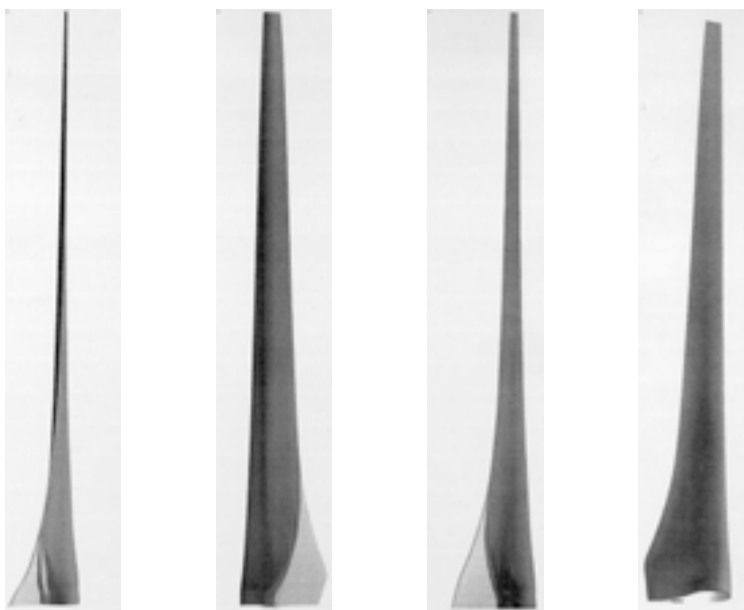

Løbenr. 2

(71) ANSØGER(E):
(74) FULDMÆGTIG:
(30) PRIORITET:
(22) ANSØGNINGSDATO:
(18) GYLDIG TIL:

Wobben Aloys, Argestrasse 19, D-26607 Aurich, Tyskland
Plougmann & Vingtoft A/S, Sundkrogsgade 9, 2100 København Ø, Danmark
2002-06-06 DE 402 04 721.4; 2002-06-07 DE 402 04 727.3
2002-12-03
2007-12-03

(11) DR 2003 00189
 (21) DA 2003 00202

(54) En farmaceutisk emballage fortrinsvis til medicinske formål (51)-Cl.09 03

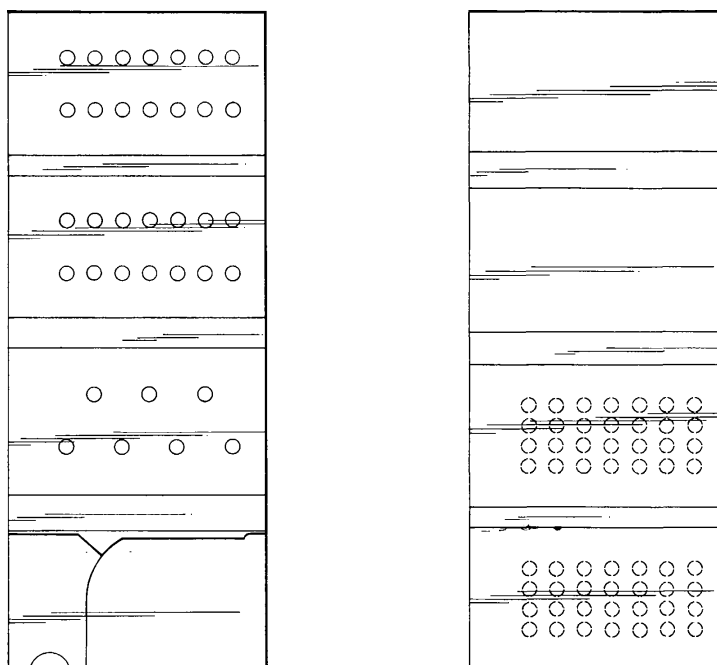
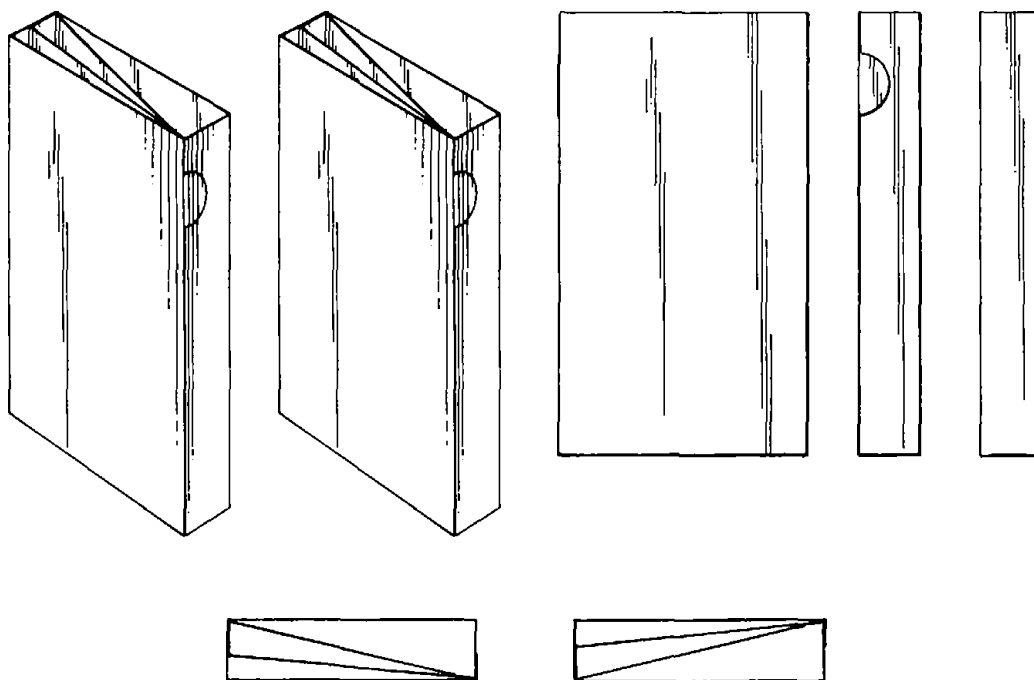

(71) ANSØGER(E):
 (74) FULDMÆGTIG:
 (72) FREMBRINGER(E):

Glaxo Group Limited, Glaxo Wellcome House, Berkeley Avenue, Greenford, Middlesex UB6 0NN, Storbritannien
 Zacco Denmark A/S, Hans Bekkevolds Allé 7, 2900 Hellerup, Danmark
 Judy Jo Gibbs, c/o GlaxoSmithKline, 1011 North Arendell Avenue, Zebulon, North Carolina 27597, USA ;
 Philippe Bruno Ragot, c/o GlaxoSmithKline, 1011 North Arendell Avenue, Zebulon, North Carolina 27597, USA ;
 Jeffrey Michael Schons, c/o GlaxoSmithKline, 1011 North Arendell Avenue, Zebulon, North Carolina 27597,
 USA ; Hong Helen Ye, c/o GlaxoSmithKline, 1011 North Arendell Avenue, Zebulon, North Carolina 27597, USA

(30) PRIORITET:
 (22) ANSØGNINGSDATO:
 (18) GYLDIG TIL:

2002-09-23 GB 3007286
 2003-03-19
 2008-03-19

(11) DR 2003 00190
(21) DA 2002 00751

(54) Et hovedsæt

(51)-Cl.14 03

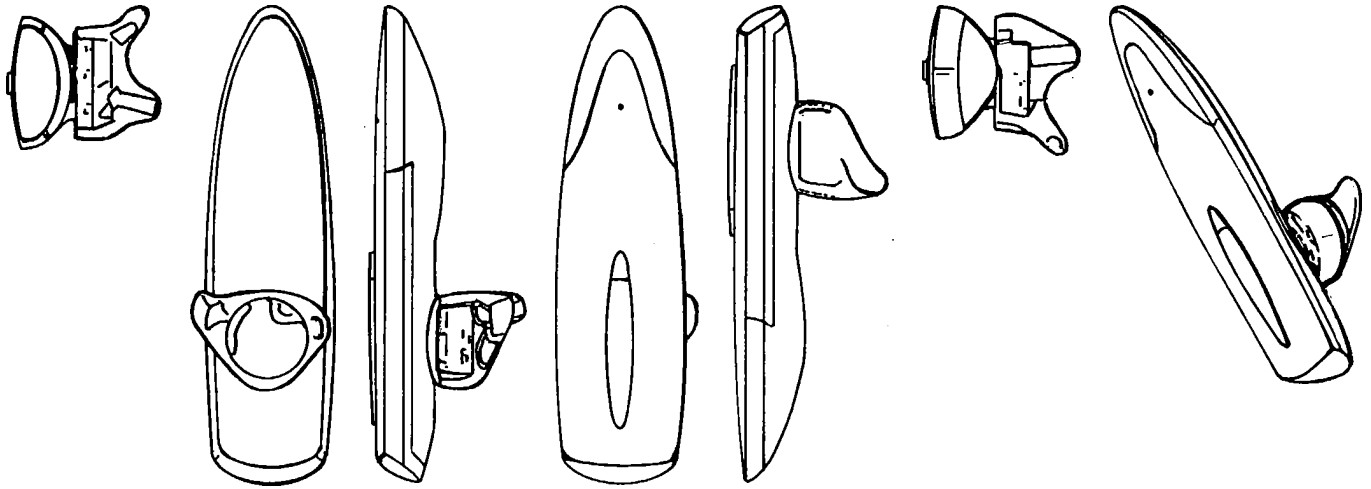

(71) ANSØGER(E):
(74) FULDMÆGTIG:
(72) FREMBRINGER(E):
(22) ANSØGNINGSDATO:
(18) GYLDIG TIL:

GN Netcom A/S, Metalbuen 66, 2750 Ballerup, Danmark
Larsen & Birkeholm A/S, Skandinavisk Patentbureau, Banegårdspladsen 1, 1570 København V, Danmark
Klaus Rath, Smakkegårdsvej 131A, 2820 Gentofte, Danmark; Charles L. Pedersen, Grønnevej 124A, 2830 Virum, Danmark
2002-09-24
2007-09-24

(11) DR 2003 00191
(21) DA 2002 00752

(54) Et hovedsæt

(51)-Cl.14 03

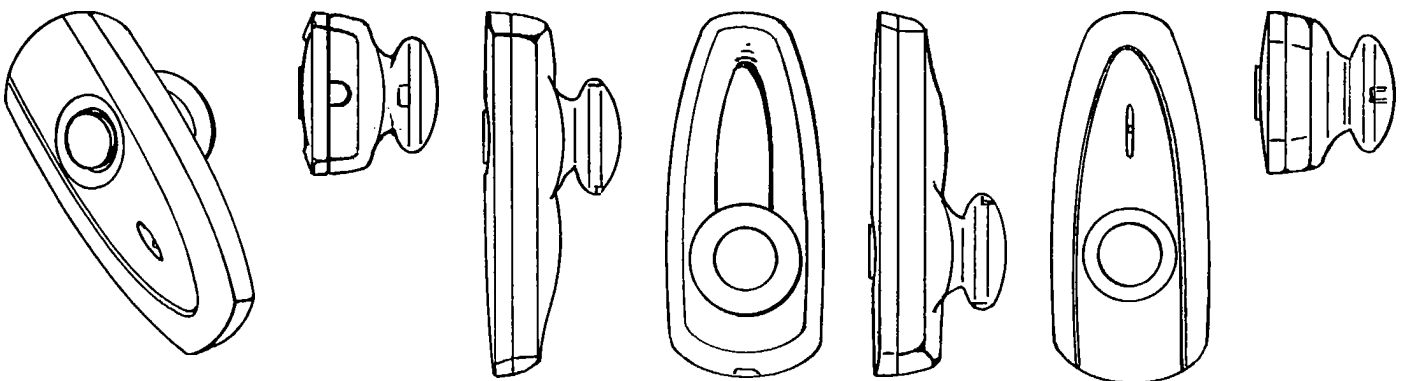

(71) ANSØGER(E):
(74) FULDMÆGTIG:
(72) FREMBRINGER(E):
(22) ANSØGNINGSDATO:
(18) GYLDIG TIL:

GN Netcom A/S, Metalbuen 66, 2750 Ballerup, Danmark
Larsen & Birkeholm A/S, Skandinavisk Patentbureau, Banegårdspladsen 1, 1570 København V, Danmark
Charles L. Pedersen, Grønnevej 124A, 2830 Virum, Danmark; Klaus Rath, Smakkegårdsvej 131A, 2820 Gentofte, Danmark
2002-09-24
2007-09-24

(11) DR 2003 00192
(21) DA 2002 00753

(54) Et hovedsæt

(51)-Cl.14 03

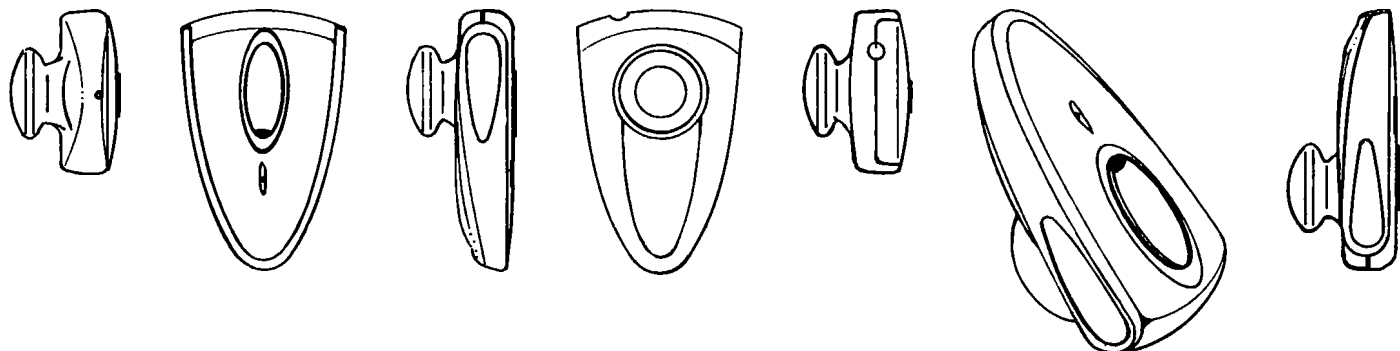

(71) ANSØGER(E):
(74) FULDMÆGTIG:
(72) FREMBRINGER(E):

(22) ANSØGNINGSDATO:
(18) GYLDIG TIL:

GN Netcom A/S, Metalbuen 66, 2750 Ballerup, Danmark
Larsen & Birkeholm A/S, Skandinavisk Patentbureau, Banegårdspladsen 1, 1570 København V, Danmark
Charles L. Pedersen, Grønnevej 124A, 2830 Virum, Danmark; Klaus Rath, Smakkegårdsvej 131A, 2820
Gentofte, Danmark
2002-09-24
2007-09-24

(11) DR 2003 00193
(21) DA 2003 00079

(54) Et avisstativ

(51)-Cl.06 04

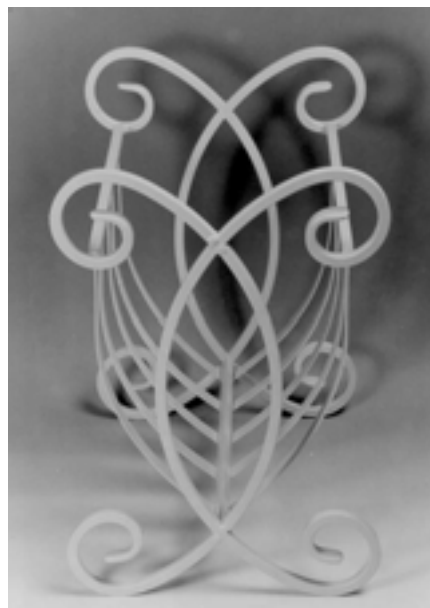
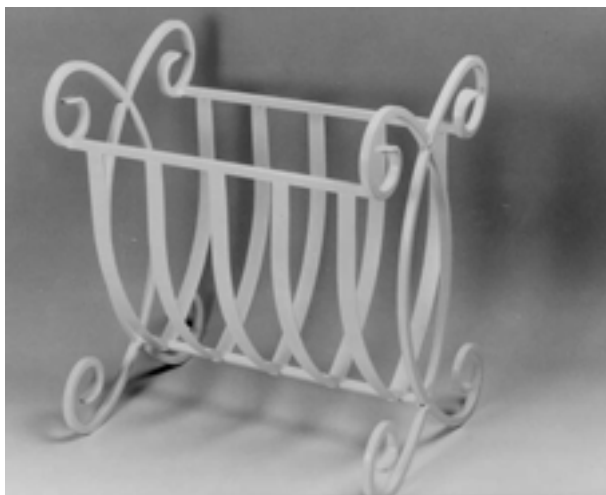

(71) ANSØGER(E):
(74) FULDMÆGTIG:
(22) ANSØGNINGSDATO:
(18) GYLDIG TIL:

Hemogram Broager A/S, Møllegade 23, 6310 Broager, Danmark
Hans Knag Tjørnelund, Dybbøl Banke 3, 6400 Sønderborg, Danmark
2003-02-04
2008-02-04

(11) DR 2003 00194
(21) DA 2003 00080

(54) Et spejl

(51)-Cl.06 07



(71) ANSØGER(E):
(74) FULDMÆGTIG:
(22) ANSØGNINGSDATO:
(18) GYLDIG TIL:

Hemogram Broager A/S, Møllegade 23, 6310 Broager, Danmark
Hans Knag Tjørnelund, Dybbøl Banke 3, 6400 Sønderborg, Danmark
2003-02-04
2008-02-04

(11) DR 2003 00195
(21) DA 2003 00081

(54) Et konsolbord

(51)-Cl.06 04

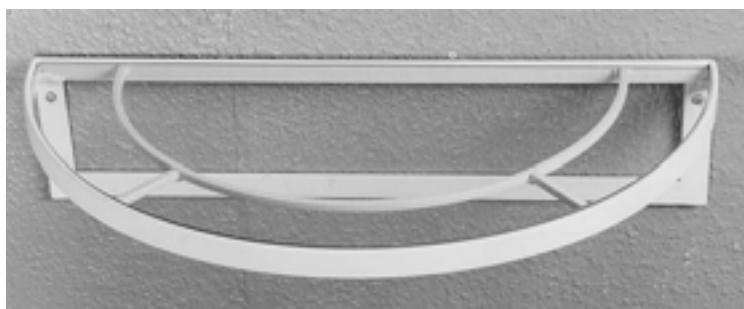
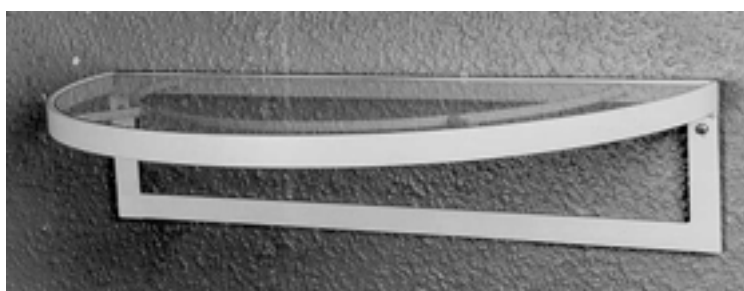

(71) ANSØGER(E):
(74) FULDMÆGTIG:
(22) ANSØGNINGSDATO:
(18) GYLDIG TIL:

Hemogram Broager A/S, Møllegade 23, 6310 Broager, Danmark
Hans Knag Tjørnelund, Dybbøl Banke 3, 6400 Sønderborg, Danmark
2003-02-04
2008-02-04

(11) DR 2003 00196
(21) DA 2003 00082

(54) En stumtjener

(51)-Cl.06 06

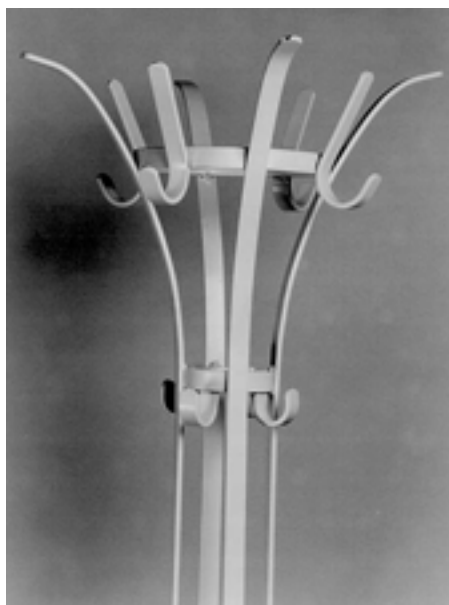
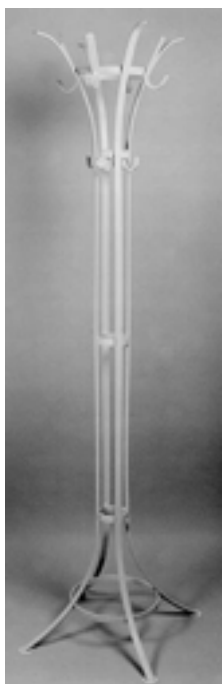

Detail afbildning

(71) ANSØGER(E):
(74) FULDMÆGTIG:
(22) ANSØGNINGSDATO:
(18) GYLDIG TIL:

Hemogram Broager A/S, Møllegade 23, 6310 Broager, Danmark
Hans Knag Tjørnelund, Dybbøl Banke 3, 6400 Sønderborg, Danmark
2003-02-04
2008-02-04

(11) DR 2003 00197
(21) DA 2003 00083

(54) En bøjle

(51)-Cl.06 08

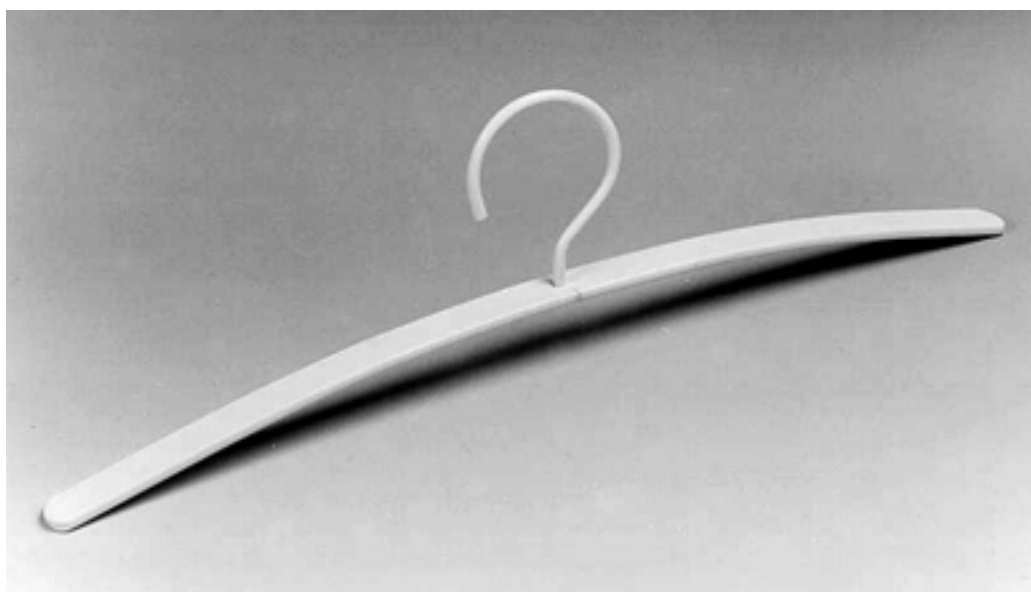

(71) ANSØGER(E):
(74) FULDMÆGTIG:
(22) ANSØGNINGSDATO:
(18) GYLDIG TIL:

Hemogram Broager A/S, Møllegade 23, 6310 Broager, Danmark
Hans Knag Tjørnelund, Dybbøl Banke 3, 6400 Sønderborg, Danmark
2003-02-04
2008-02-04

(11) DR 2003 00198
(21) DA 2003 00084

(54) En knagerække

(51)-Cl.06 06

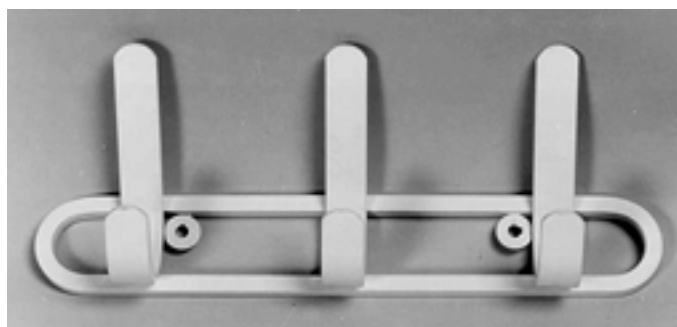
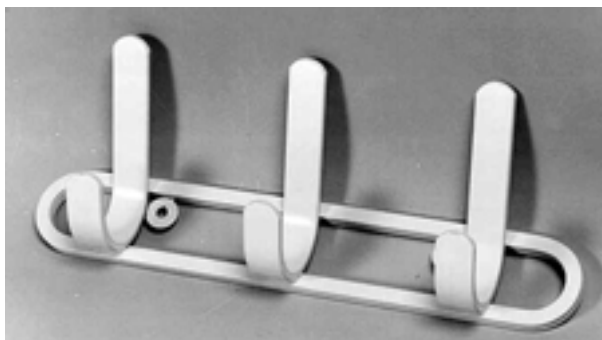

(71) ANSØGER(E):
(74) FULDMÆGTIG:
(22) ANSØGNINGSDATO:
(18) GYLDIG TIL:

Hemogram Broager A/S, Møllegade 23, 6310 Broager, Danmark
Hans Knag Tjørnelund, Dybbøl Banke 3, 6400 Sønderborg, Danmark
2003-02-04
2008-02-04

(11) DR 2003 00199
(21) DA 2003 00085

(54) En knage

(51)-Cl.08 08

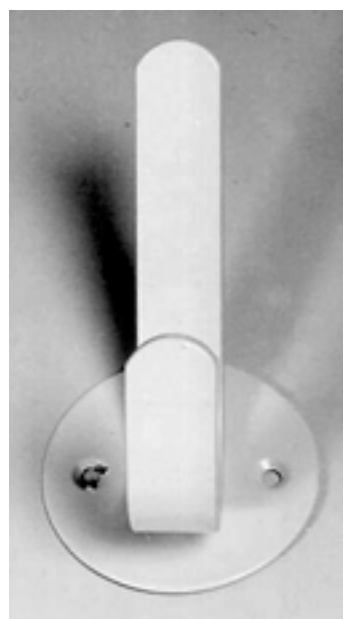
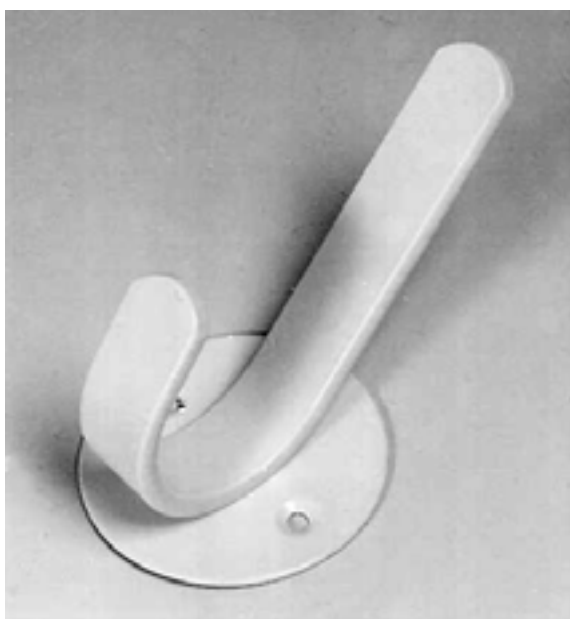

(71) ANSØGER(E):
(74) FULDMÆGTIG:
(22) ANSØGNINGSDATO:
(18) GYLDIG TIL:

Hemogram Broager A/S, Møllegade 23, 6310 Broager, Danmark
Hans Knag Tjørnelund, Dybbøl Banke 3, 6400 Sønderborg, Danmark
2003-02-04
2008-02-04

(11) DR 2003 00200
(21) DA 2003 00086

(54) En knagerække

(51)-Cl.06 06

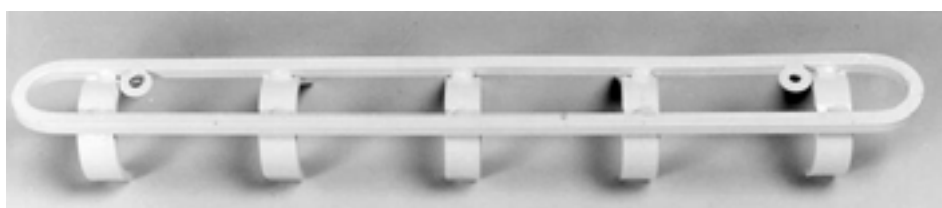
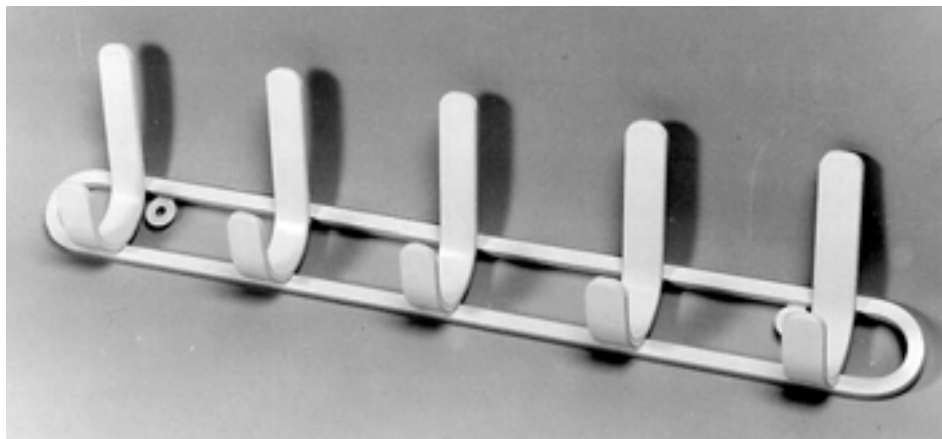

(71) ANSØGER(E):
(74) FULDMÆGTIG:
(22) ANSØGNINGSDATO:
(18) GYLDIG TIL:

Hemogram Broager A/S, Møllegade 23, 6310 Broager, Danmark
Hans Knag Tjørnelund, Dybbøl Banke 3, 6400 Sønderborg, Danmark
2003-02-04
2008-02-04

(11) DR 2003 00201
(21) DA 2003 00092

(54) Et solenergidrevet skilt til indbygning i en væg

(51)-Cl.20 03

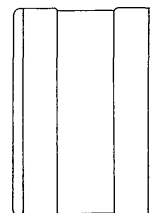
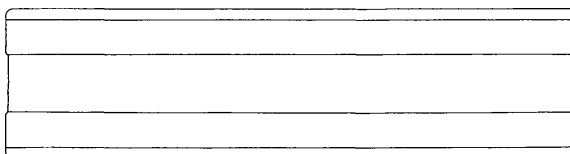
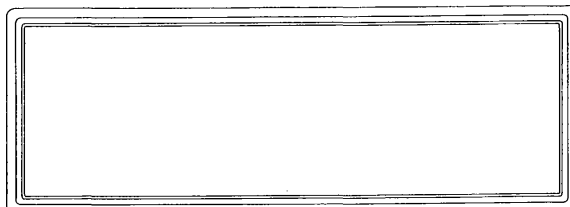
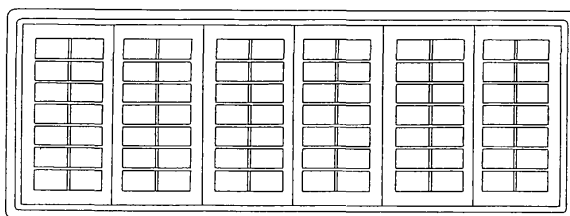

(71) ANSØGER(E):
(74) FULDMÆGTIG:
(72) FREMBRINGER(E):
(22) ANSØGNINGSDATO:
(18) GYLDIG TIL:

Tadahiro Tagawa, 201, 10-9, Higashiimajyuku 3-chome, Himeji-city, Hyogo 670-0056, Japan
Zacco Denmark A/S, Hans Bekkevolds Allé 7, 2900 Hellerup, Danmark
Tadahiro Tagawa, 201, 10-9, Higashiimajyuku 3-chome, Himeji-city, Hyogo 670-0056, Japan
2003-02-05
2008-02-05

Offentligt tilgængelige designansøgninger og -registreringer

Akterne i nedenstående ansøgninger eller registreringer er tilgængelige for enhver, jf. § 21, stk. 2, i designlov nr. 1259 af 20. december 2000.

Klasse 4

Børstenbinderevarer

(21) DA 2003 00197
(71) ANSØGER(E):

(54) Et tandbørstehåndtag
Colgate-Palmolive Company, a corporation of the State of Delaware, 300, Park Avenue, New York, N.Y. 10022, USA

(30) PRIORITET:
(22) ANSØGNINGSDATO:

2002-09-17 US 29/166,933
2003-03-17

Klasse 7

Husholdningsartikler (ikke indeholdt i andre klasser)

(21) DA 2003 00191
(71) ANSØGER(E):

(54) 1-2) Hjul til udendørs madlavningsindretning
Weber-Stephen Products Co., a corporation of the State of Illinois, 200 East Daniels Road, Palatine, Illinois 60067, USA

(30) PRIORITET:
(22) ANSØGNINGSDATO:

2002-09-13 US 29/167,468
2003-03-13

Klasse 12

Transportmidler og hejseapparater

(21) DA 2003 00191
(71) ANSØGER(E):

(54) 1-2) Hjul til udendørs madlavningsindretning
Weber-Stephen Products Co., a corporation of the State of Illinois, 200 East Daniels Road, Palatine, Illinois 60067, USA

(30) PRIORITET:
(22) ANSØGNINGSDATO:

2002-09-13 US 29/167,468
2003-03-13

(21) DA 2003 00200
(71) ANSØGER(E):

(54) 1-2) Automobiler
SEAT S.A., Zona Franca, Calle 2, no. 1, E-08040 Barcelona, Spanien

(30) PRIORITET:
(22) ANSØGNINGSDATO:

2002-09-20 ES 155.075
2003-03-18

Klasse 13

Udstyr til produktion, distribution og transformation af elektricitet

(21) DA 2002 00770
(71) ANSØGER(E):
(30) PRIORITET:
(22) ANSØGNINGSDATO:

(54) En stikkontakt til kanalsystemer
M-System AS, Pottemakerun 8, Post Box 86, N-0902 Oslo, Norge
2002-09-20 NO Prioritet - Design
2002-09-27

Klasse 14

Udstyr til optagelse og gengivelse af data, telekommunikationsudstyr

(21) DA 2003 00193
(71) ANSØGER(E):
(30) PRIORITET:
(22) ANSØGNINGSDATO:

(54) 1) Et håndsat 2) forsidehylster til et håndsat 3) bagsidehylster til et håndsat 4) tastaturknapper til et håndsat 5) tastaturknapper til et håndsat
Nokia Corporation, Keilalahdentie 4, 02150 Espoo, Finland
2002-09-13 FI M20020557
2003-03-13

Klasse 23

Udstyr til distribution af væsker og luftarter, sanitets-, opvarmnings-, ventilations- og luftkonditioneringsudstyr, fast brændsel

(21) DA 2003 00205
(71) ANSØGER(E):
(30) PRIORITET:
(22) ANSØGNINGSDATO:

(54) 1-9) Sanitetsarmaturer
Hansgrohe AG, Auestrasse 9, D-77761 Schiltach, Tyskland
2002-09-25 DE 402 08 048.3
2003-03-21

Ændringer

Ændringer vedrørende retten til designet, indehaverens navn/firma og adresse, fuldmægtig m.v.

Ændring af fuldmægtigoplysninger:

(11) DR 2003 00178

Til: (74) Budde, Schou & Ostenfeld A/S, Vester Søgade 10, 1601 København V, Danmark

Mønster

Ændringer

Ændringer vedrørende retten til mønstret, mønsterhavers navn, bopæl, fulm. m.v.

Adresseændringer:

(11) MR 1999 00102

Til: (71) Peter Skouboe, Øster Søgade 112, 4 th, 2100 København Ø, Danmark

Ændring af fuldmægtigoplysninger:

(11) MR 2000 01384

Til: (74) GFK Designs & Trade Marks A/S, Gorrissen Federspiel Kierkegaard, H.C. Andersens Boulevard 12, 1553 København V, Danmark

Fornyelse af mønsterregistreringer

Fornyelse af registreringer foretaget i medfør af lov om mønstre nr. 218 af 27. maj 1970.

(11) Registreringsnummer

(18) Gyldig til

MR 1993 01194
MR 1993 01193
MR 1998 00776
MR 1998 00774
MR 1999 00064
MR 1998 00862
MR 1998 00720
MR 1998 00903
MR 1999 00074
MR 1993 01205
MR 1999 00073
MR 1998 00569

20080420
20080420
20080320
20080320
20080320
20080323
20080408
20080401
20080407
20080506
20080407
20070925

Udslettelser af registreringer

Udslettelser af registreringer foretaget i medfør af lov om mønstre nr. 218 af 27. maj 1970.

(11)MR 1992 01162

(11)MR 1998 00036

(11)MR 1998 00113

(11)MR 1998 00696



PATENT- OG VAREMÆRKESTYRELSEN

PRISLISTE

Pr. 1. marts 2003

Patenter

Supplerende beskyttelsescertifikater

Brugsmodeller

Chips (halvledertopografier)

Kommunevåbener og -segl

Skorstensmærker og kontorflag

Design

Vare- og fællesmærker

Publikationer

Erhvervsservice

Kopiservice

Kurser og foredrag

Patent- og Varemærkestyrelsen

Helgeshøj Allé 81, 2630 Taastrup

tlf. 4350 8000, fax 4350 8001

e-post pvs@dkpto.dk

www.dkpto.dk

Prisliste vedrørende internationale ansøgninger (PCT) og europæiske patentansøgninger (EPK) samt vedrørende ansøgninger om international varemærkeregelretning og EU-varemærkeregelretning kan fås ved henvendelse til Patent- og Varemærkestyrelsen.

Patenter

	kr.
1. Ansøgningsgebyr	
a. Grundgebyr	3.000,00
b. Tillægsgebyr for hvert patentkrav ud over 10	300,00
2. Gebyrer for nyhedsundersøgelse af international type (PL §9)	
I Når den svenske patentmyndighed er nyhedsundersøgende:	
a. Grundgebyr	7.030,00
b. Tillægsgebyr for hvert krav ud over 10	115,00
c. Ekspeditionsgebyr	500,00
II Når Den Europæiske Patentmyndighed er nyhedsundersøgende:	
a. Grundgebyr	
1. For en prioritetsgivende ansøgning	7.030,00
2. I alle andre tilfælde	11.015,00
b. Ekspeditionsgebyr	500,00
3. Gebyr for senere indlevering af dansk oversættelse af international ansøgning.	1.100,00
4. Genoptagelsesgebyr.	700,00
5. Patentmeddelelsesgebyr	
a. Grundgebyr	2.850,00
b. Tillægsgebyr for hver side ud over 35 sider	80,00
c. Tillægsgebyr for hvert patentkrav, for hvilket der ikke er betalt ansøgningsgebyr	300,00
6. Gebyr for publicering af oversættelser af europæiske patentskrifter	
a. Grundgebyr	1.100,00
b. Tillægsgebyr for hver side ud over 35 sider	80,00
7. Gebyr for publicering af ændrede danske patentskrifter	
a. Grundgebyr	2.850,00
b. Tillægsgebyr for hver side ud over 35 sider	80,00
8. Gebyr for publicering af ændrede oversættelser af europæiske patentskrifter	
a. Grundgebyr	1.100,00
b. Tillægsgebyr for hver side ud over 35 sider	80,00
9. Genoprettelsesgebyr.	3.000,00
10. Årsgebyrer	
1. gebyrår	500,00
2. gebyrår	500,00
3. gebyrår	500,00
4. gebyrår	1.100,00
5. gebyrår	1.250,00
6. gebyrår	1.400,00
7. gebyrår	1.600,00
8. gebyrår	1.800,00
9. gebyrår	2.050,00
10. gebyrår	2.300,00
11. gebyrår	2.550,00
12. gebyrår	2.800,00
13. gebyrår	3.050,00
14. gebyrår	3.300,00
15. gebyrår	3.600,00
16. gebyrår	3.900,00
17. gebyrår	4.200,00
18. gebyrår	4.500,00
19. gebyrår	4.800,00
20. gebyrår	5.100,00

Årsgebyrer, der betales senere end forfaldsdag, forhøjes med 20%. Gebyret skal være betalt inden 6 måneder efter forfaldsdagen.

11. Gebyr for fremsættelse af indsigelse.	2.500,00
12. Gebyr for administrativ omprøvnig.	7.000,00
13. Klagegebyr.	8.000,00

Ovennævnte priser skal ikke tillægges moms

Supplerende beskyttelsescertifikater

	kr.
1. Ansøgningsgebyr.	3.000,00
2. Genoptagelsesgebyr.	600,00
3. Genoprettelsesgebyr.	3.000,00
4. Årsgebyr pr. påbegyndt gebyrår.	5.100,00

Årsgebyrer, der betales senere end forfaldsdag, forhøjes med 20%. Gebyret skal være betalt inden 6 måneder efter forfaldsdagen.

5. Gebyr for administrativ omprøvnig.	1.500,00
Der skal betales et gebyr på 7000 kr. for eventuel omprøvnig af grundpatentet	
6. Klagegebyr.	4.000,00

Ovennævnte priser skal ikke tillægges moms

Brugsmodeller

	kr.
1. Ansøgningsgebyr.	2.000,00
2. Gebyr for senere indlevering af dansk oversættelse af international ansøgning.	1.100,00
3. Genoptagelsesgebyr.	400,00
4. Fornylsesgebyrer	
For 1. periode	2.000,00
For 2. periode	3.000,00

Fornylsesgebyrer, der betales efter udløbet af den pågældende registreringsperiode, forhøjes med 20%.

5. Gebyr for prøvning før eller efter registrering.	4.000,00
6. Gebyr for behandling af anmodning om udslettelse.	2.000,00
7. Gebyr for bekendtgørelse af ændret registrering og publicering af ændret formulering.	1.100,00
8. Klagegebyr.	5.000,00

Ovennævnte priser skal ikke tillægges moms

Chips (halvledertopografier)

	kr.
1. Ansøgningsgebyr.	1.500,00
2. Klagegebyr.	4.000,00

Ovennævnte priser skal ikke tillægges moms

Kommunevåbener og -seg

	kr.
1. Ansøgningsgebyr.	2.000,00

Ovennævnte pris skal ikke tillægges moms

Skorstensmærker og kontorflag

	kr.
1. Ansøgningsgebyr.	2.000,00

Ovennævnte pris skal ikke tillægges moms

Design

1. Ansøgningsgebyr.	kr. 1.200,00
Tillægsgebyrer:	
a. Ved samregistrering for hvert design ud over det første	700,00
b. For offentliggørelse af hver afbildning ud over den første ¹⁾	400,00
2. Genoptagelsesgebyr.	400,00
3. Gebyr for supplerende forundersøgelse.	1.500,00
Tillægsgebyr:	
Ved samregistrering for hvert design ud over det første	900,00
4. Fornylsesgebyr ²⁾.	2.200,00
Tillægsgebyr:	
Ved samregistrering for hvert design ud over det første	1.100,00

Fornylsesgebyrer inkl. tillægsgebyr, der betales efter udløbet af den pågældende registreringsperiode, forhøjes med 20%.

5. Gebyr for administrativ prøvning	
Pr. design, herunder design indeholdt i en samregistrering	3.000,00
6. Gebyr for offentliggørelse af registrering i ændret form.	400,00
Tillægsgebyr:	
For offentliggørelse af hver afbildning ud over den første	400,00
7. Genoprettelsesgebyr.	3.000,00
8. Klagegebyr.	4.000,00

Ovennævnte priser skal ikke tillægges moms

¹⁾ Omfatter også bekendtgørelse iht. den hidtil gældende mønsterlov
²⁾ Omfatter også fornøyle af registreringer iht. den hidtil gældende mønsterlov

Vare- og fællesmærker

1. Ansøgningsgebyr	kr. 2.350,00
a. Grundgebyr	2.350,00
b. Tillægsgebyr for hver klasse ud over 3	600,00
Der er i alt 45 klasser	
2. Gebyr for videreførelse af Madrid-Protokol-registrering som dansk vare- eller fællesmærke-ansøgning.	1.500,00
3. Fornylsesgebyr	
a. Grundgebyr	2.350,00
b. Tillægsgebyr for hver klasse ud over 3	600,00

Fornylsesgebyrer inkl. tillægsgebyr, der betales efter udløbet af den pågældende registreringsperiode, forhøjes med 20%.

4. Gebyr for anmodning om deling af en ansøgning eller en registrering	
for hver udskilt ansøgning eller registrering	2.000,00
5. Gebyr for fremsættelse af indsigelse.	2.500,00
6. Gebyr for administrativ ophævelse.	2.500,00
7. Klagegebyr.	4.000,00
8. Gebyr for underretning til indehaver af varemærkerettighed	
Årligt gebyr	1.000,00

Ovennævnte priser skal ikke tillægges moms

Publikationer

1. Årsabonnement	kr.
a. Patentskrifter	
– på papir	8.000,00
– på CD-ROM (ESPACE-DK)	5.000,00
b. Sammendrag af almindeligt tilgængelige danske patentansøgninger	
– Alle sektioner	8.000,00
– sektion A	1.600,00
– sektion B	1.600,00
– sektion C07 + C12	1.600,00
– sektion C, resten	900,00
– sektion D	500,00
– sektion E	900,00
– sektion F	900,00
– sektion G	900,00
– sektion H	900,00
c. Oversættelser af EP-skrifter	8.000,00
d. Brugsmodelskrifter	8.000,00
e. Patenthåndbog, ved tegning af abonnement	500,00
– løbblade hertil, pr. side	10,00
f. Brugsmodelhåndbog, ved tegning af abonnement	500,00
– løbblade hertil, pr. side	10,00

Abonnementer tillægges porto.

2. Løssalg	
a. Dansk Patenttidende	150,00
b. Dansk Patentregister	400,00
c. Sammendrag af alm. tilgængelige patentansøgninger	30,00
d. Dansk Varemærketidende, sort/hvid	150,00
e. Dansk Varemærketidende, farver	220,00
f. Dansk Varemærkerregister	200,00
g. Varemærkesærtidende med §13-afslag	100,00
h. Varemærkeindsigelsestidende, 1996-2001 pr. årgang	200,00
i. Varemærkeindsigelsestidende, udk. 1995	300,00
j. Dansk Designtidende	150,00
k. Dansk Designregister	200,00
l. Dansk Brugsmodeltidende	150,00
m. Sammendrag af alm. tilgængelige brugsmodel-ansøgninger	30,00
n. Fremlæggelses- og patentskrifter på CD-ROM (ESPACE-DK)	
– 1993-2002, pr. årgang	5.000,00
– 1990-1992, pr. årgang	2.000,00

Ovennævnte priser skal ikke tillægges moms

Fremlæggelses-, patent- og brugsmodelskrifter samt oversættelser af EP-skrifter leveres til gældende kopipris

3. Love og bekendtgørelser	
vedr. industriel ejendomsret	12,00-33,00
4. Andre publikationer	
a. Varemærkeklassifikation	
– alfabetisk liste	500,00
– klassedelt liste	400,00
b. Designklassifikation	35,00
– ændringer og tilføjelser hertil	15,00

Ovennævnte priser tillægges moms, hvis andet ikke er angivet

Erhvervsservice

1. Timepris*	kr. 950,00
2. Patenttekniske undersøgelser Beregnes efter timepris	
3. Løbende overvågninger	
a. Overvågning af ansøgninger	
Overvågning af dansk patent-, brugsmodel-, design- eller varemærkeansøgning sammensættes af:	
Pris pr. år	1.500,00
Pris pr. meddelelse	375,00
b. Overvågning af nationale og internationale varemærkerettigheder	
Overvågning af dansk varemærkeansøgning eller -registrering eller af MadridProtokol-registrering med gyldighed for Danmark i relation til nye varemærkeansøgninger	
Pris pr. år, første varemærke	1.050,00
Pris pr. år, yderligere varemærker, pr. varemærke	300,00
c. Øvrige overvågninger beregnes efter timepris	
Hertil skal lægges evt. online-udgifter	
4. Navneundersøgelser*	
a. International undersøgelse af patentrettigheder i 1-2 navne inkl. op til 40 referencer	3.500,00
Yderligere referencer, pr. reference	16,00
Yderligere navne, pr. navn	950,00
b. Undersøgelse af patent- og brugsmodelrettigheder omfattende Danmark i 1-2 navne	1.900,00
Yderligere navne, pr. navn	475,00
c. Øvrige navneundersøgelser beregnes efter timepris	
Hertil skal lægges evt. online-udgifter	
5. Patentfamilieundersøgelser og statusundersøgelser*	
a. Patentfamilieundersøgelse	1.000,00
b. Patentfamilieundersøgelse, inkl. status for lande med statusoplysninger i Inpadoc	2.375,00
Status for yderligere lande beregnes efter timepris	
c. Statusundersøgelse af udenlandske rettigheder	
Første nummer	950,00
Pr. følgende nummer	475,00
d. Statusundersøgelse af danske rettigheder, pr. nummer	475,00
e. Øvrige undersøgelser beregnes efter timepris	
Hertil skal lægges evt. online-udgifter	
6. Kollisionsundersøgelser af varemærker*	
a. Inkl. op til 3 klasser	2.400,00
b. Yderligere klasser, pr. 10 klasser	500,00
Klasserne 42-45 betragtes prismæssigt som én klasse	
7. Skanning af varemærker*	
a. Første klasse	500,00
b. Yderligere klasser, pr. klasse	200,00
c. Skanning af alle 45 klasser	3.000,00
Klasserne 42-45 betragtes prismæssigt som én klasse	
8. LOGO-skanning*	
a. Inkl. op til 25 referencer	2.100,00
b. Yderligere referencer, pr. 25 referencer	500,00
9. Varemærkedatabase*	
a. Første klasse	3.000,00
b. Yderligere klasser - op til 4, pr. klasse	1.500,00
Klasserne 42-45 betragtes prismæssigt som én klasse	
10. Skanning af varemærker ansøgt eller registreret i udlandet*	
a. Skanning i ét land (incl. EF- og Madrid Protokol mærker) i 1-3 klasser	1.500,00
b. Følgende lande, pr. land	500,00
c. Følgende klasser, pr. klasse	1.000,00
d. Skanning i alle lande tilgængelige via kommercielle databaser i 1-3 klasser	4.500,00
11. IPscore® 2.0 CD-ROM	
a. Inkl. trykt brugervejledning	9.950,00
b. Yderligere trykte brugervejledninger, pr. vejledning	750,00

*Hastelevering kan aftales mod pristillæg

Ovennævnte priser tillægges moms

Kopiservice

1. Fotokopier af patent- og brugsmodelpublikationer	kr.
a. Pris pr. publikation indtil 200 sider	50,00
b. Publikationer ud over 200 sider: pris efter aftale	
2. Fotokopier, taget på læsesalen	
ved kontant betaling, pr. side, inkl. moms	3,00
3. Udenlandske patentpublikationer, der ikke findes i egne samlinger	
I ved hjemtagning fra udlandet:	
a. Pris for hjemtagning	100,00
b. Pris pr. publikation	100,00
Hjemtagning af sagsakter fra USA og patentpublikationer og sagsakter fra Sydafrika: Pris efter aftale.	
II ved levering af tilsvarende publikation fra egne samlinger:	
a. Identifikation	100,00
b. Kopipris (se pkt. 1)	
4. Engelsksprogede sammendrag, der ikke findes i egne samlinger, pr. sammendrag	50,00
5. Tidsskriftsartikler o.l., der ikke findes i egne samlinger	
a. Pris for hjemtagning	100,00
b. Pris pr. artikel	100,00
6. Aktindsigt i europæiske patenter og patentansøgninger	
a. Ekspedition (inkl. EPO-gebyr)	315,00
b. Kopier	
- ved tilsendelse, pr. side	3,25
- ved afhentning, pr. side	2,50
- ved afhentning og kontant betaling, pr. side inkl. moms	3,00
7. Databaseudskrift vedr. en varemærkerettighed	50,00
Ovennævnte priser tillægges moms, hvis andet ikke er angivet	
8. Bekræftet kopi af en patent-, brugsmodel-, design- eller varemærkeansøgning	300,00
Hertil skal lægges kopiprisen (3,25 kr. pr. side)	
9. Bekræftet udskrift af patent-, certifikat-, brugsmodel-, topografi-, design- eller varemærkesagsregistret	300,00
10. Bekræftet udskrift af registret over kommunevåbener og -segl eller registret over skorstensmærker og kontorflag	200,00
11. Udskrift af patent-, certifikat-, brugsmodel-, topografi-, design- eller varemærkesagsregistret, registret over kommunevåbener og -segl eller registret over skorstensmærker og kontorflag	50,00
Ovennævnte priser skal ikke tillægges moms	
12. Priser for levering	
a. Levering pr. telefax	75,00
b. Ekspreslevering pr. telefax	275,00
c. Ekspreslevering pr. post	200,00
Hertil lægges porto	
Ovennævnte priser tillægges moms	

Kurser og foredrag

1. Kurser	kr.
Priser på åbne og virksomhedsinterne kurser fås ved direkte henvendelse til KursusCentret	
2. Foredrag*	
Første time	2.000,00
Følgende timer, pr. time	1.500,00

* Særpriser afhængig af deltagerantal og forberedelsestid

Ovennævnte priser tillægges moms

WIPO Standard 80

INID-koder

Internationally agreed Numbers for the Identification of (bibliographic) data (INID)

- (11) Serial number of the registration
- (15) Date of the registration/Date of the renewal
- (17) Expected duration of the registration/renewal
- (18) Expected expiration date of the registration/renewal
- (21) Serial number of the application
- (22) Date of filing of the application
- (23) Name and place of exhibition, and date on which the industrial design was first exhibited there (Exhibition priority date)
- (24) Date from which the industrial design right has effect
- (29) Indication of the form in which the industrial design is filed, e.g. as a reproduction of the industrial design or as a specimen thereof
- (30) Data relating to priority under the Paris Convention
- (43) Date of publication of the industrial design before examination
- (44) Date of publication of the industrial design after examination but before registration
- (45) Date of publication of the registered industrial design
- (46) Date of expiration of deferment
- (51) International Classification for Industrial Designs (class and subclass of the Locarno Classification)
- (54) Designation of article(s) or product(s) covered by the industrial design or title of the industrial design
- (55) Reproduction of the industrial design (e.g., drawing, photograph) and explanations relating to the reproduction
- (57) Description of characteristic features of the industrial design including indication of colors
- (58) Date of recording of any kind of amendment in the Register
- (62) Serial number(s) and, if available, filing date(s) of application(s), registration(s) or document(s) related by division
- (66) Serial number(s) of the application or the registration of the design(s), which is(are) a variant(s) of the present one
- (71) Name(s) and address(es) of the applicant(s)
- (72) Name(s) of the creator(s) if known to be such
- (73) Name(s) and address(es) of the owner(s)
- (74) Name(s) and address(es) of the representative(s)

Domestic Codes for the Identification of Data

- (DL) Data concerning license
- (DP) Data concerning pawning

Internationalt vedtagne Numre til Identifikation af Data (INID)

- Registreringsnummer
- Registreringsdato/fornyelsesdato
- Forventet registreringsperiode/fornyelsesperiode
- Forventet udløbsdato for registrering/fornyelse
- Ansøgningsnummer
- Ansøgningsdato
- Udstillingsnavn og -sted og dato for første udstilling (udstillingsprioritetsoplysninger)
- Indleveringsdato
- Angivelse af i hvilken form designet er indleveret, fx som en afbildning af designet eller som en model heraf
- Oplysninger om prioritet efter Pariserkonventionen
- Dato for offentlig tilgængelighed
- Bekendtgørelsesdato for ansøgningen
- Offentliggørelse af registreringen
- Udsættelsesdato
- International klassifikation af design (klasser og underklasser i Locarno Klassifikationen)
- Vareangivelse/produktangivelse
- Afbildninger af designet (fx tegninger, fotografier) og forklaringer vedrørende afbildningerne
- Beskrivelse af karakteristiske træk vedr. designet, herunder angivelse af farver
- Dato for tilførsel til registret
- Nummer på hovedansøgning eller udskilt ansøgning
- Numre på beslægtede ansøgninger
- Ansøgners navn og -adresse
- Frembringers/designers navn og adresse
- Indehavernavn og -adresse
- Fuldægtignavn og -adresse

Interne koder til identifikation af data

- Licensoplysninger
- Pantoplysninger
- Oplysninger om konkurs

**Patent- og
Varemærkestyrelsen**

Erhvervsministeriet

Helgeshøj Allé 81

DK-2630 Taastrup

Tlf. +45 43 50 80 00

Fax +45 43 50 80 01

Giro 8 989 923

E-mail pvs@dkpto.dk

www.dkpto.dk