



PATENT- OG VAREMÆRKESTYRELSEN

Dansk Design- tidende

Indholdsfortegnelse

Designsager

Offentliggørelse af designregistreringer	358
Offentligt tilgængelige designansøgninger	386

Mønstersager

Ændringer til mønstre	388
Fornyelse af mønsterregistreringer	389
Udslettelse af mønsterregistreringer	390
Prisliste	391

Dansk Designtidende kan rekvireres som papirkopi for kr. 150 stk. på tlf. 43 50 85 35

Ansvarlig for redaktion: Keld Nymann Jensen
Udgives af Patent- og Varemærkestyrelsen, Helgeshøj Allé 81, 2630 Tåstrup, tlf. 43 50 80 00

ISSN 1601-7374

Design

Offentliggørelse af designregistreringer

Enhver kan anmode om hel- eller delvis udslettelse af en registrering (administrativ prøvning), jf. § 25 i designlov nr. 1259 af 20. december 2000. En model af designet kan ses i Patent- og Varemærkestyrelsen, hvis det er offentliggjort, at en model er indleveret til styrelsen. Det er anført, hvis et design er registreret i farve.

(11) DR 2003 00160
(21) DA 2002 00964

(54) 1-5) Papirholdere

(51)-Cl.19 02

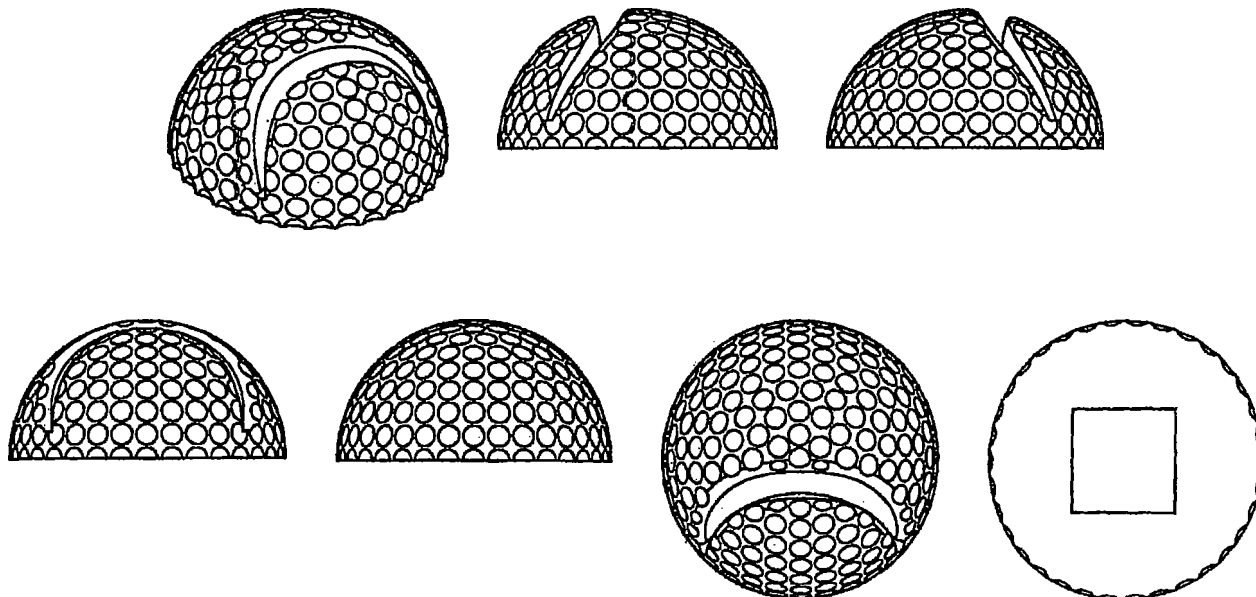

Løbenr. 1

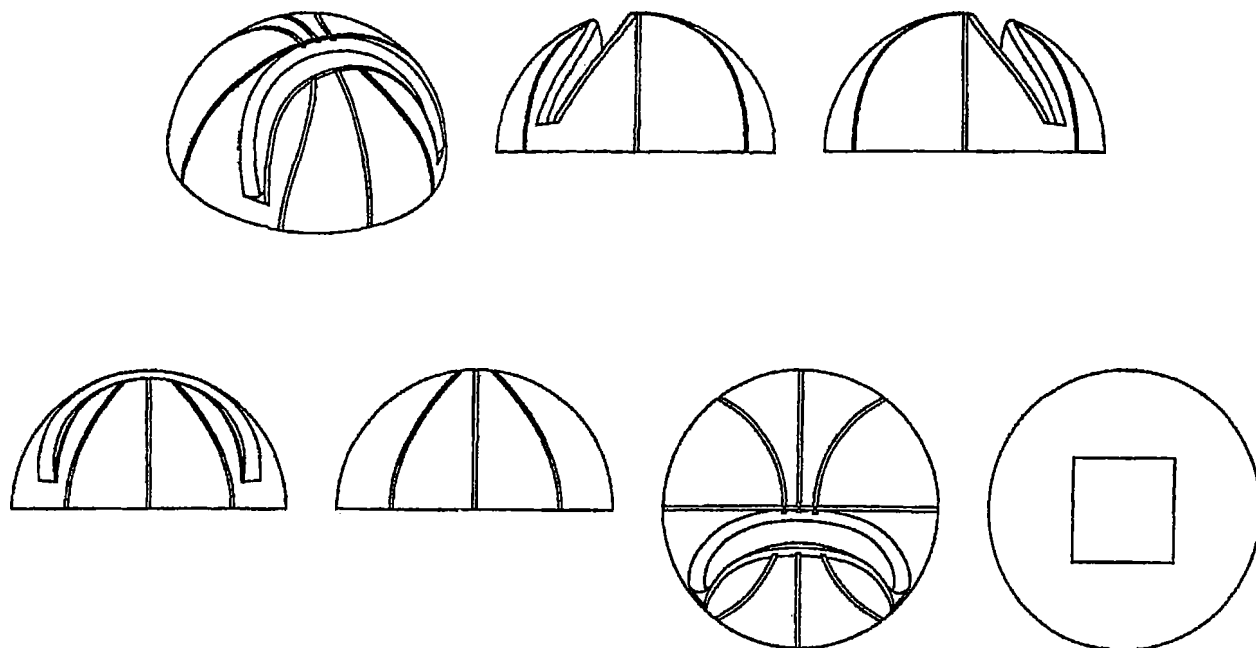

Løbenr. 2

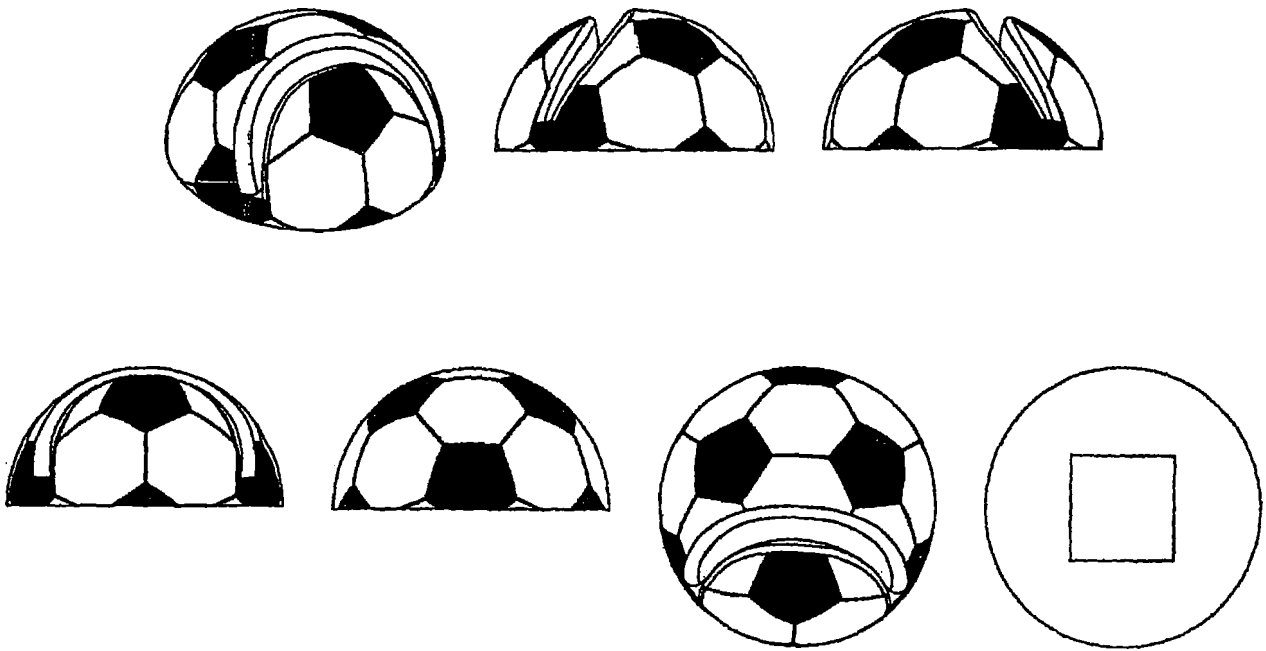

Løbenr. 3

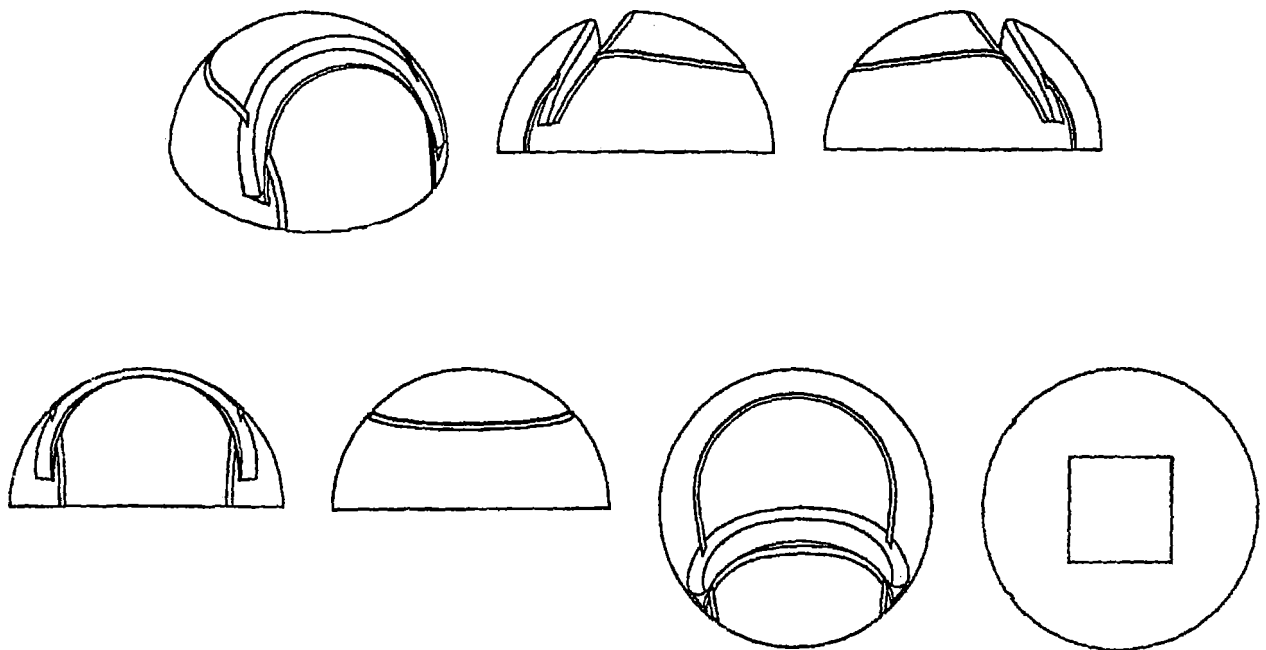

Løbenr. 4

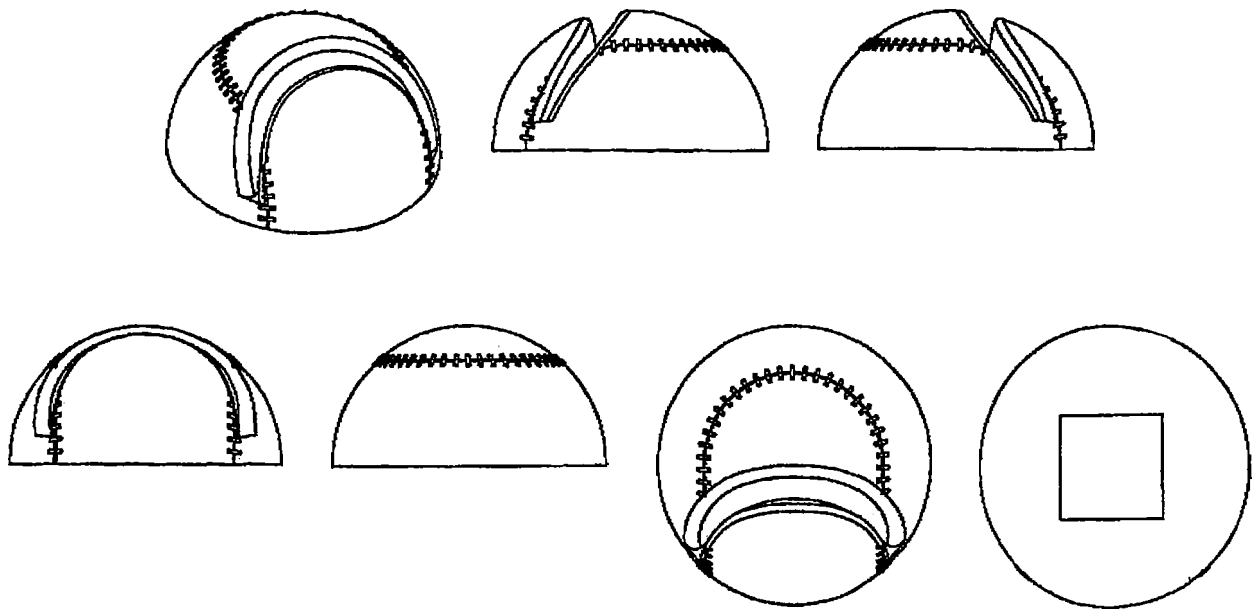

Løbenr. 5

(71) ANSØGER(E): Etienne Dill, 54, Boulevard Beaumarchais, F-75011 Paris, Frankrig
(74) FULDMÆGTIG: Zacco Denmark A/S, Hans Bekkevolds Allé 7, 2900 Hellerup, Danmark
(72) FREMBRINGER(E): Etienne Dill, 54, Boulevard Beaumarchais, F-75011 Paris, Frankrig
(22) ANSØGNINGSDATO: 2002-12-06
(18) GYLDIG TIL: 2007-12-06

(11) DR 2003 00161
(21) DA 2003 00183

(54) 1) En tandbørste 2) tandbørstehåndtag

(51)-Cl.04 02

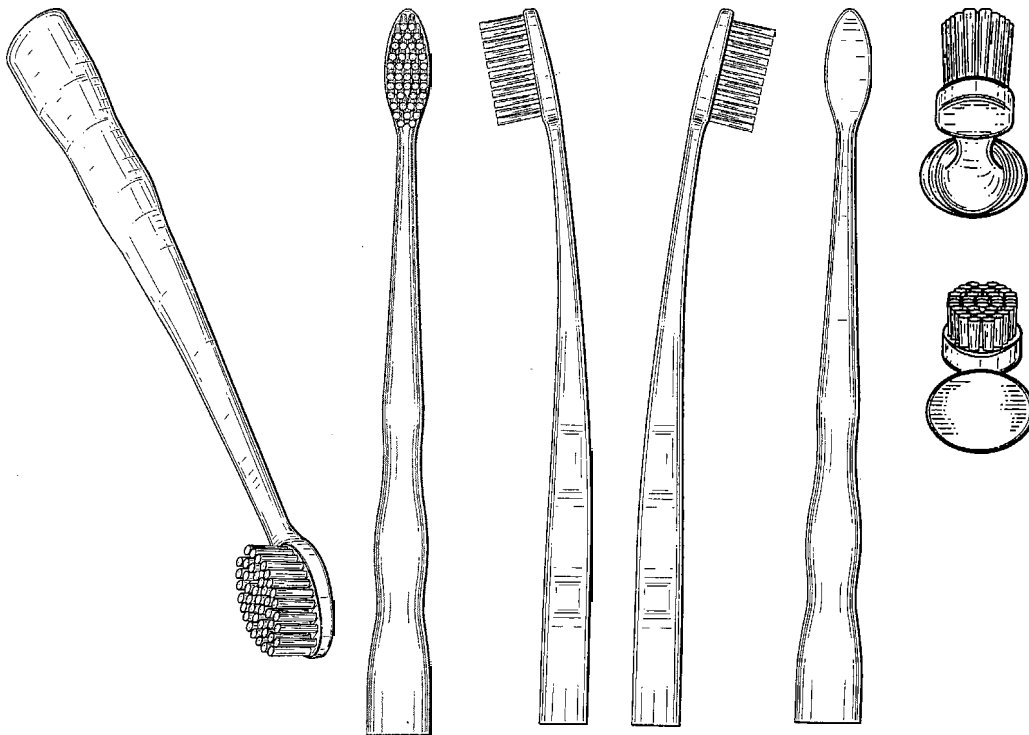

Løbenr. 1

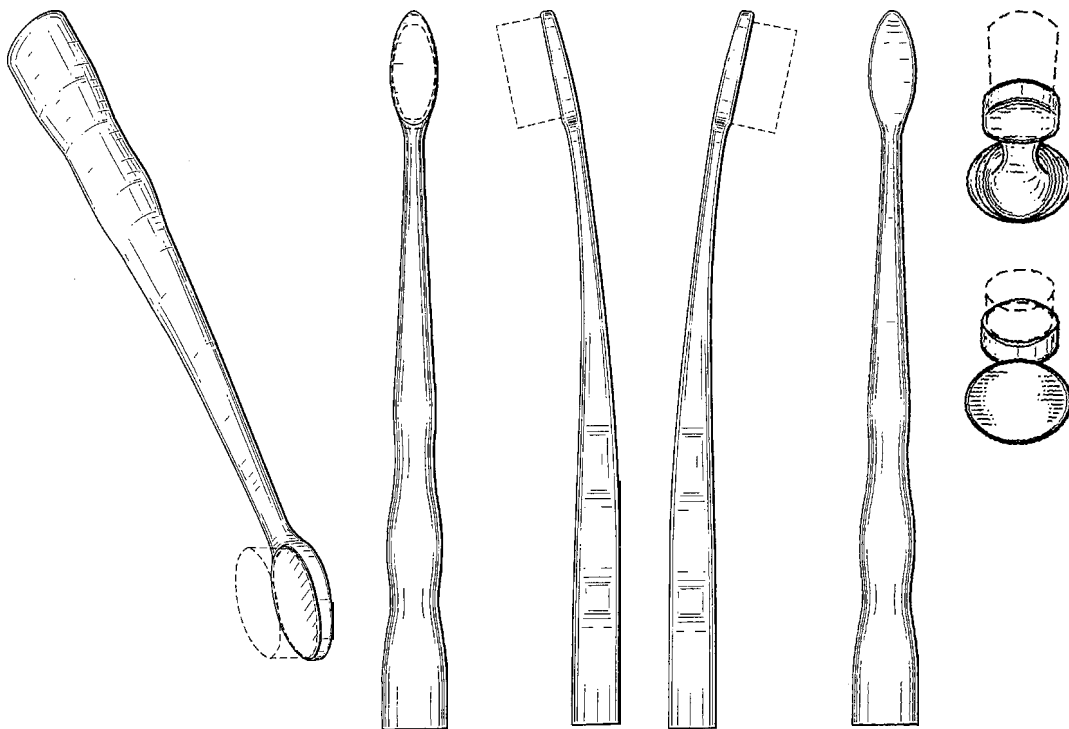

Løbenr. 2

(71) ANSØGER(E):
(74) FULDMÆGTIG:
(72) FREMBRINGER(E):
(30) PRIORITET:
(22) ANSØGNINGSDATO:
(18) GYLDIG TIL:

Colgate-Palmolive Company, 300 Park Avenue, New York, N.Y. 10022, USA
Chas. Hude A/S, H.C. Andersens Boulevard 33, 1780 København V, Danmark
Swanson Xi, R304, 1 of 567 Lane, Zhi Zhao Ju Road, Shanghai City, Schweiz
2002-09-12 US 29/167,351
2003-03-10
2008-03-10

(11) DR 2003 00162
(21) DA 2003 00184

(54) 1-3) Sanitetsarmaturer

(51)-Cl.23 02

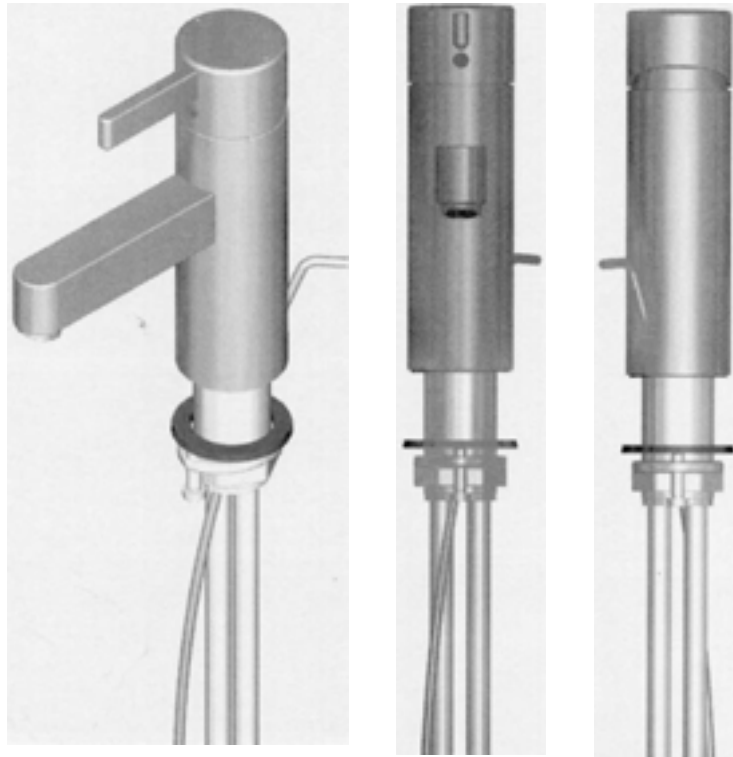

Løbenr. 1

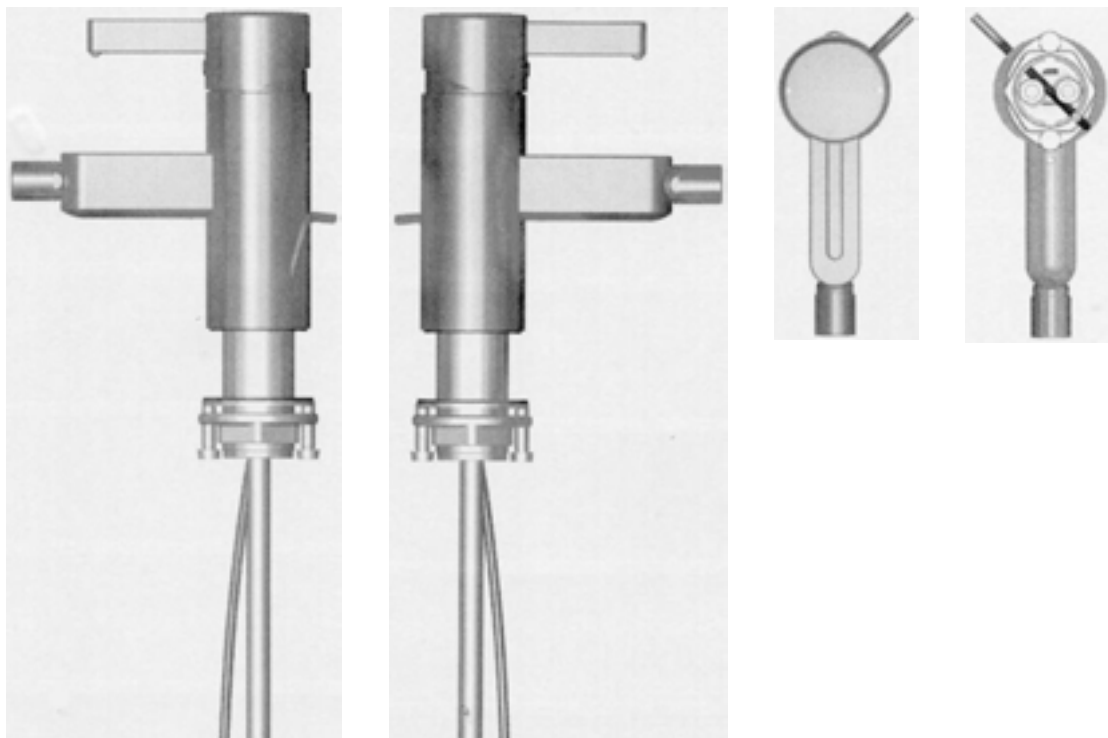
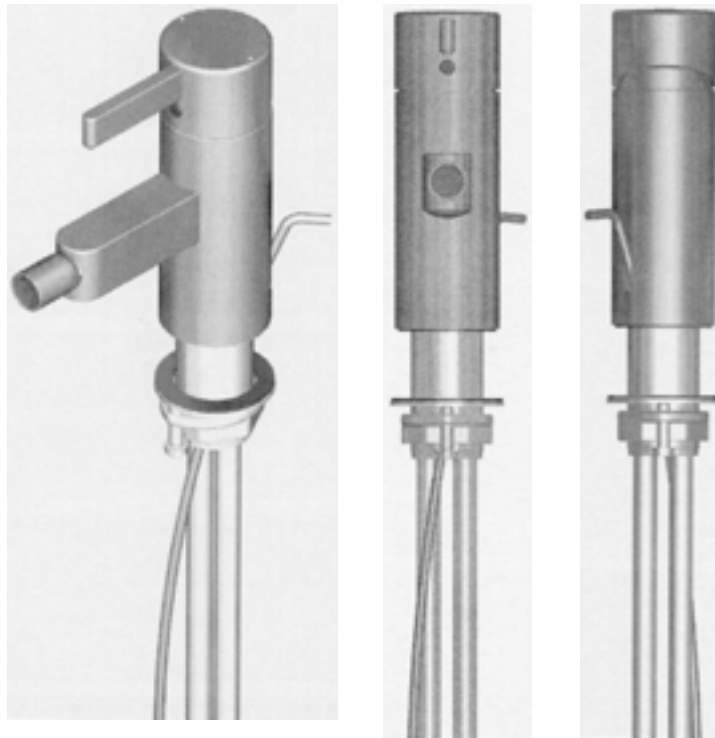

Løbenr. 2

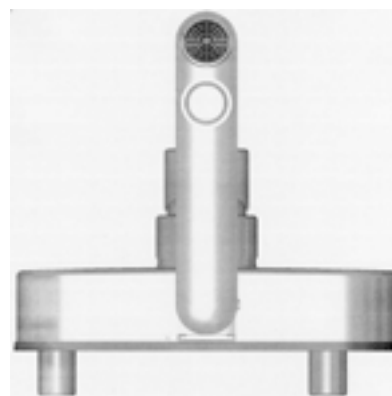
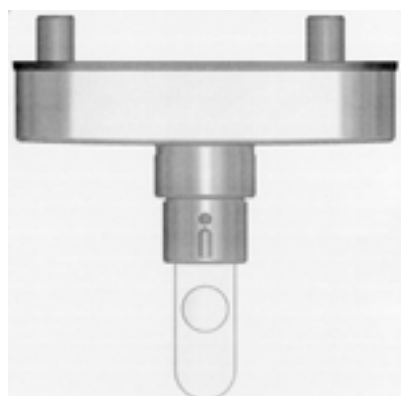
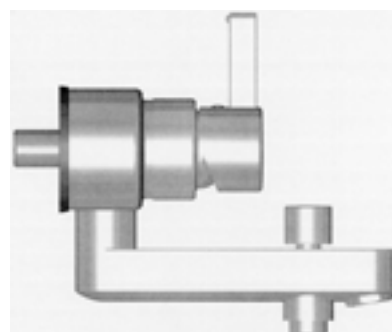
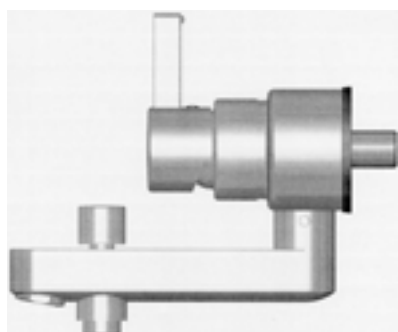
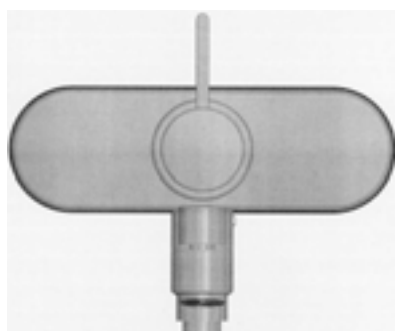
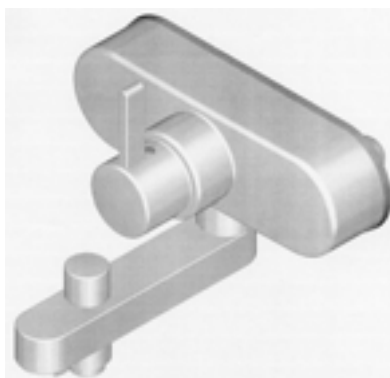

Løbenr. 3

(71) ANSØGER(E):
 (74) FULDMÆGTIG:
 (72) FREMBRINGER(E):
 (30) PRIORITET:
 (22) ANSØGNINGSDATO:
 (18) GYLDIG TIL:

Hansgrohe AG, Auestrasse 9, D-77761 Schiltach, Tyskland
 Chas. Hude A/S, H.C. Andersens Boulevard 33, 1780 København V, Danmark
 Andreas Haug, Franklinstr. 77, D-70435 Stuttgart, Tyskland ; Tom Schönherr, Argonnenstrasse 22, D-70374
 Stuttgart, Tyskland ; Andreas Dimitriadis, In den Weingärten 14/1, D-73547 Lorch, Tyskland
 2002-09-11 DE 40207567.6
 2003-03-10
 2008-03-10

(11) DR 2003 00163
(21) DA 2003 00180

(54) 1) Et håndset 2) tastaturknapper til håndset
3) tastaturknapper til håndset

(51)-Cl.14 03

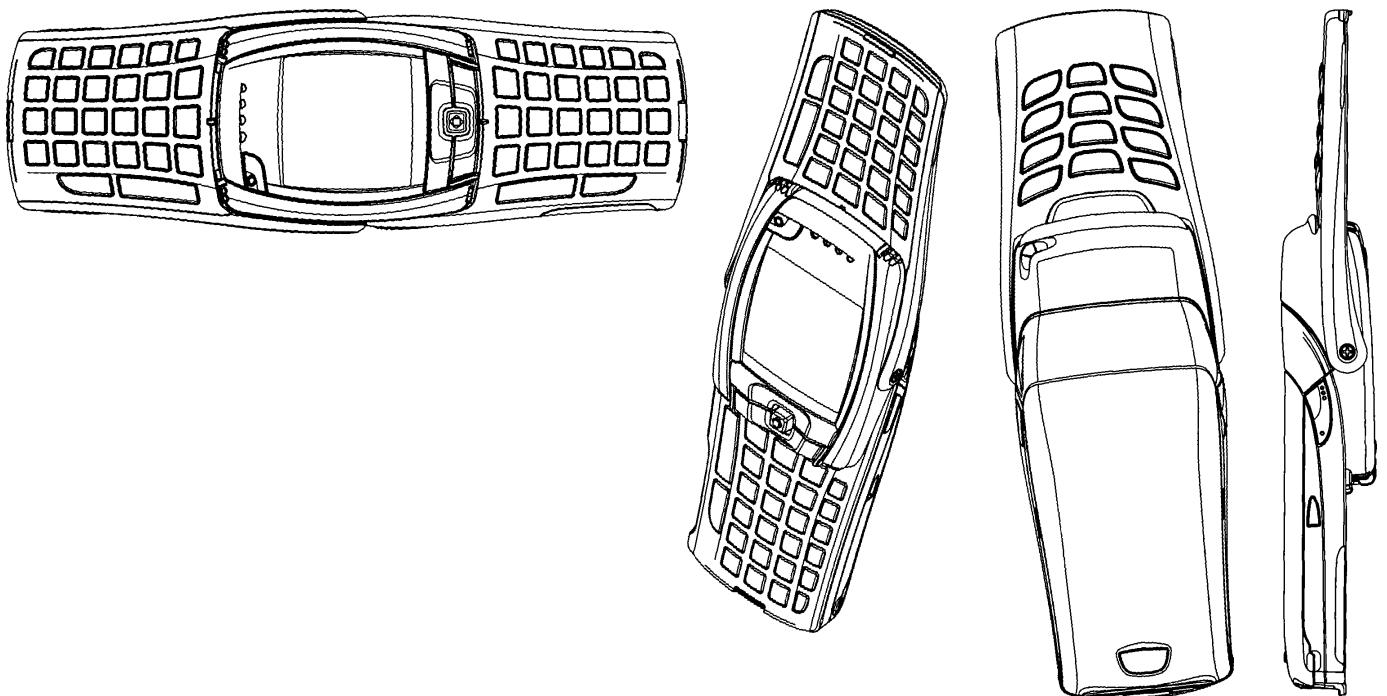
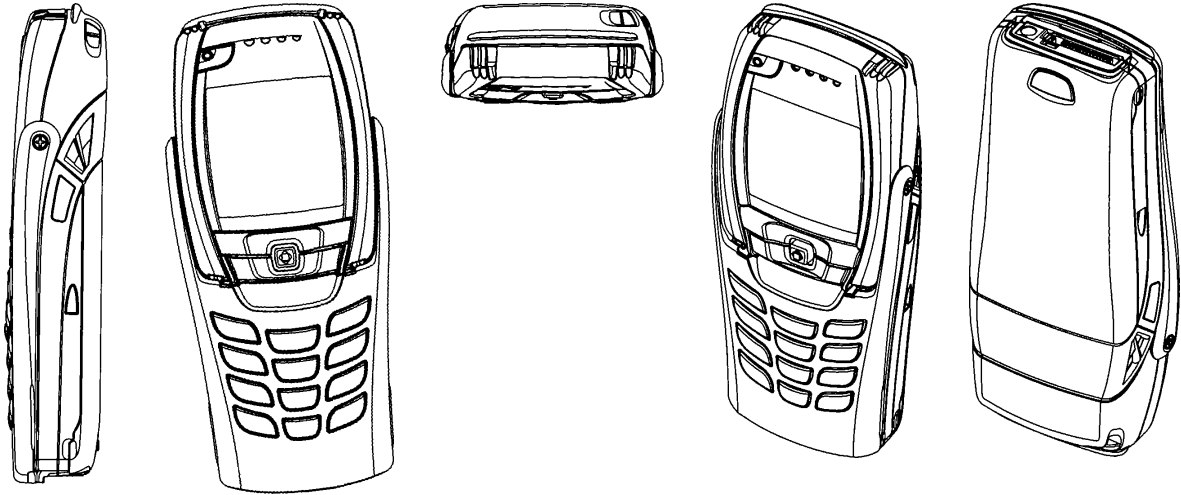

Løbenr. 1

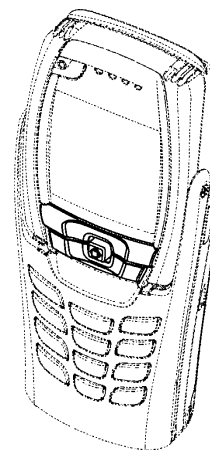
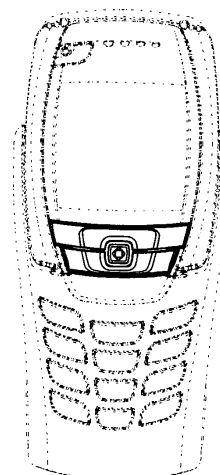
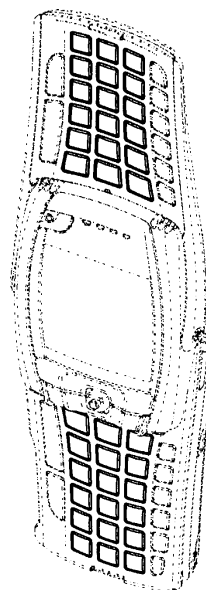
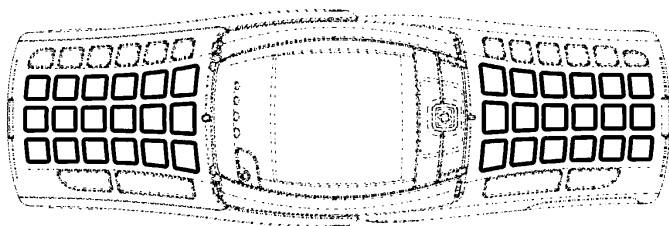

Løbenr. 3

Løbenr. 2

(71) ANSØGER(E): Nokia Corporation, Keilalahdentie 4, 02150 Espoo, Finland
 (74) FULDMÆGTIG: Sandel, Løje & Wallberg, Frederiksgade 7, 1265 København K, Danmark
 (72) FREMBRINGER(E): Andrew Gartrell, 20520 Ventura Blvd 103, Woodland Hills CA 91364, USA ; Alastair Curtis, 4711 Larkwood Avenue, Woodland Hills, 91364 California, USA ; Andrea Finke-Anlauf, Friedensallee 12, D-38104 Braunschweig, Tyskland
 (30) PRIORITET: 2002-09-09 US 29/167,004 (lb.nr. 1, 3); 2002-09-09 US 29/167,003 (lb.nr. 2)
 (22) ANSØGNINGSDATO: 2003-03-07
 (18) GYLDIG TIL: 2008-03-07

(11) DR 2003 00164
 (21) DA 2003 00111

(54) Et redskabsophæng

(51)-Cl.08 99

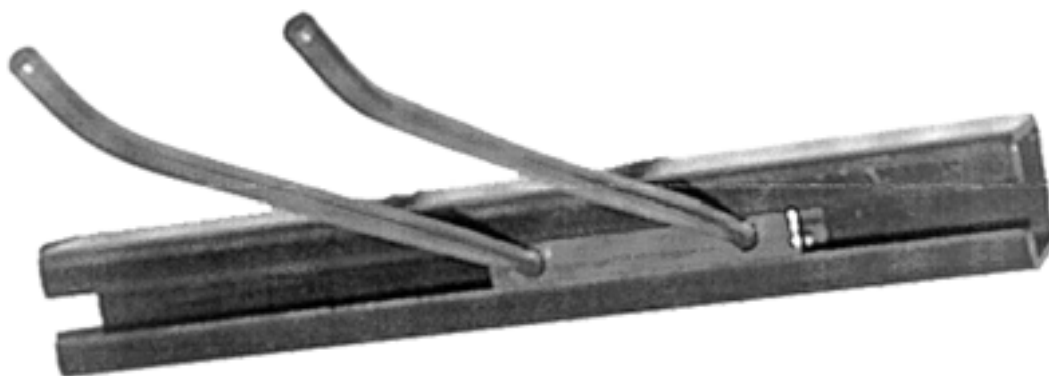

(71) ANSØGER(E): Galax Værktøj A/S, Enebærvej 10, 8653 Them, Danmark
 (72) FREMBRINGER(E): Karl Erik Christensen, Vestre Allé 31, 8600 Silkeborg, Danmark
 (22) ANSØGNINGSDATO: 2003-02-13
 (18) GYLDIG TIL: 2008-02-13

(11) DR 2003 00165
(21) DA 2002 00660

(54) 1-24) Etuier til injektionssprøjter

(51)-Cl.24 02

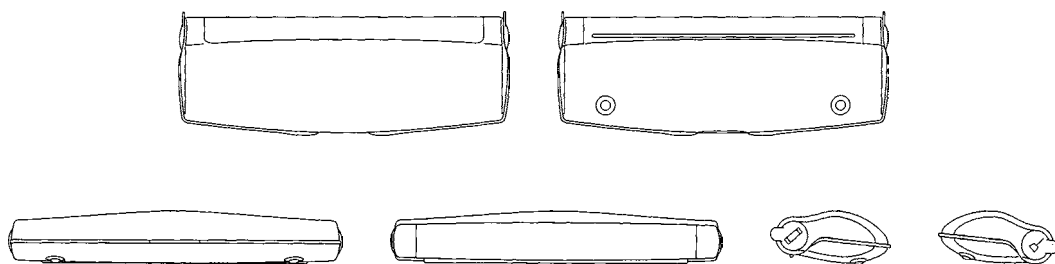

Løbenr. 1

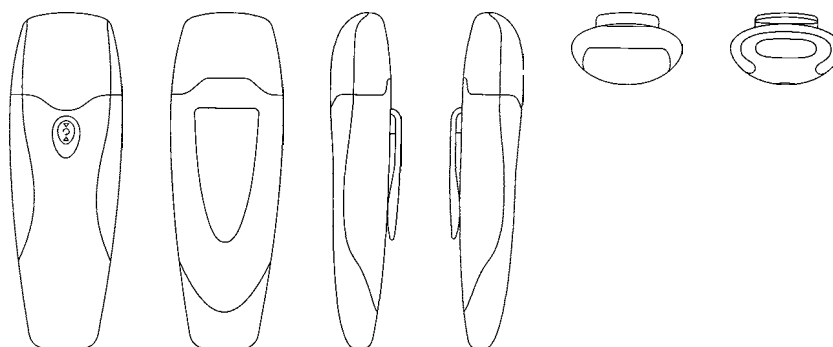

Løbenr. 2

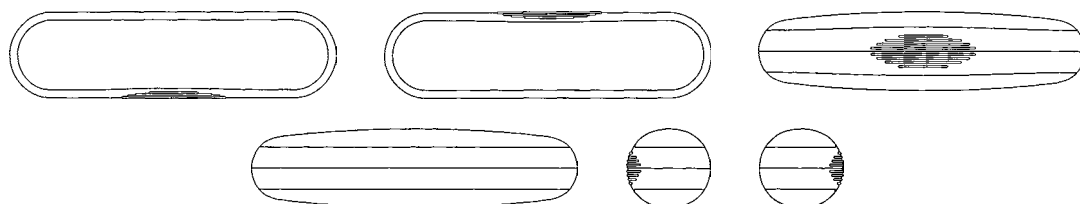

Løbenr. 3



Løbenr. 4



Løbenr. 5



Løbenr. 6



Løbenr. 7



Løbenr. 8

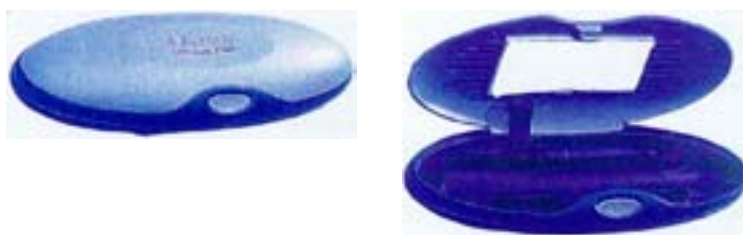

Løbenr. 9



Løbenr. 10



Løbenr. 11



Løbenr. 12



Løbenr. 13



Løbenr. 14



Løbenr. 15



Løbenr. 16



Løbenr. 17



Løbenr. 18



Løbenr. 19



Løbenr. 20



Løbenr. 21



Løbenr. 22

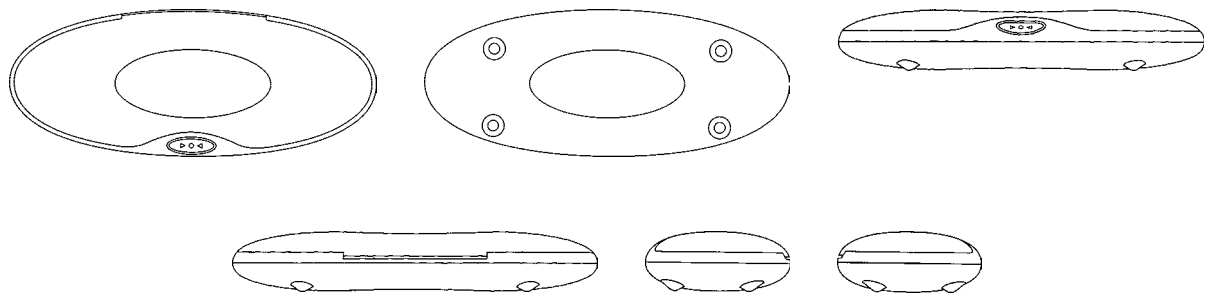

Løbenr. 23

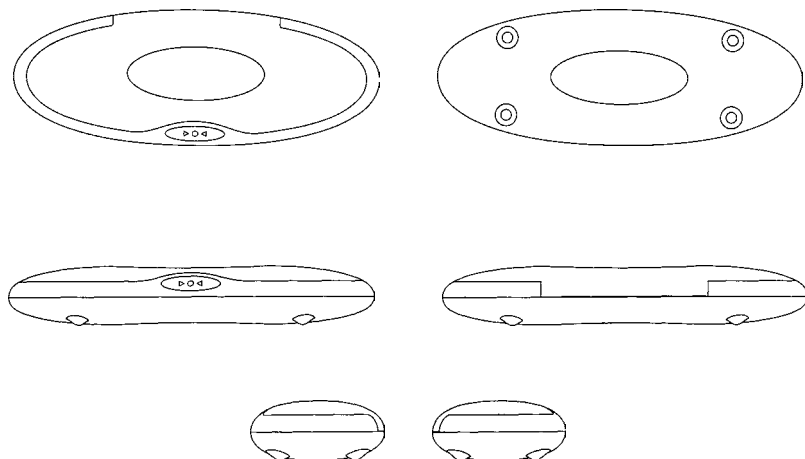

Løbenr. 24

(71) ANSØGER(E):
 (74) FULDMÆGTIG:
 (30) PRIORITET:
 (22) ANSØGNINGSDATO:
 (18) GYLDIG TIL:
 (57) BEMÆRKNINGER

Aventis Pharma Deutschland GmbH, Industriepark Höchst, D-65929 Frankfurt am Main, Tyskland
 Budde, Schou & Ostenfeld A/S, Vester Søgade 10, 1601 København V, Danmark
 2002-03-09 DE DE 402 02 304.8
 2002-08-22
 2007-08-22
 Farver

(11) DR 2003 00166
(21) DA 2003 00186

(54) 1-2) Tamponer

(51)-Cl.28 03

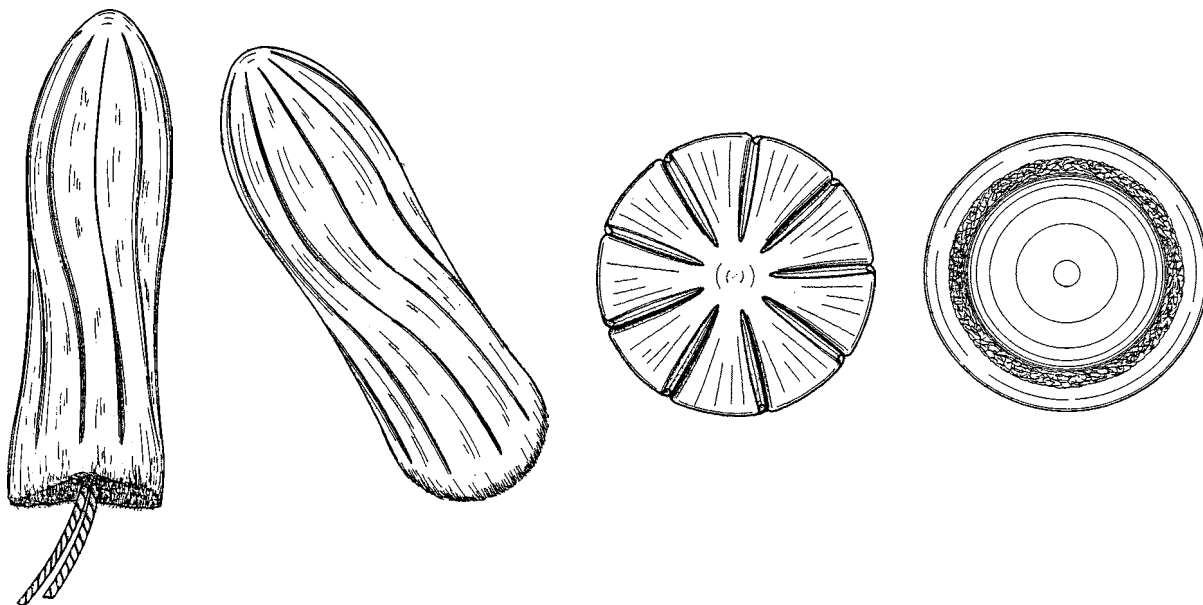

Løbenr. 1

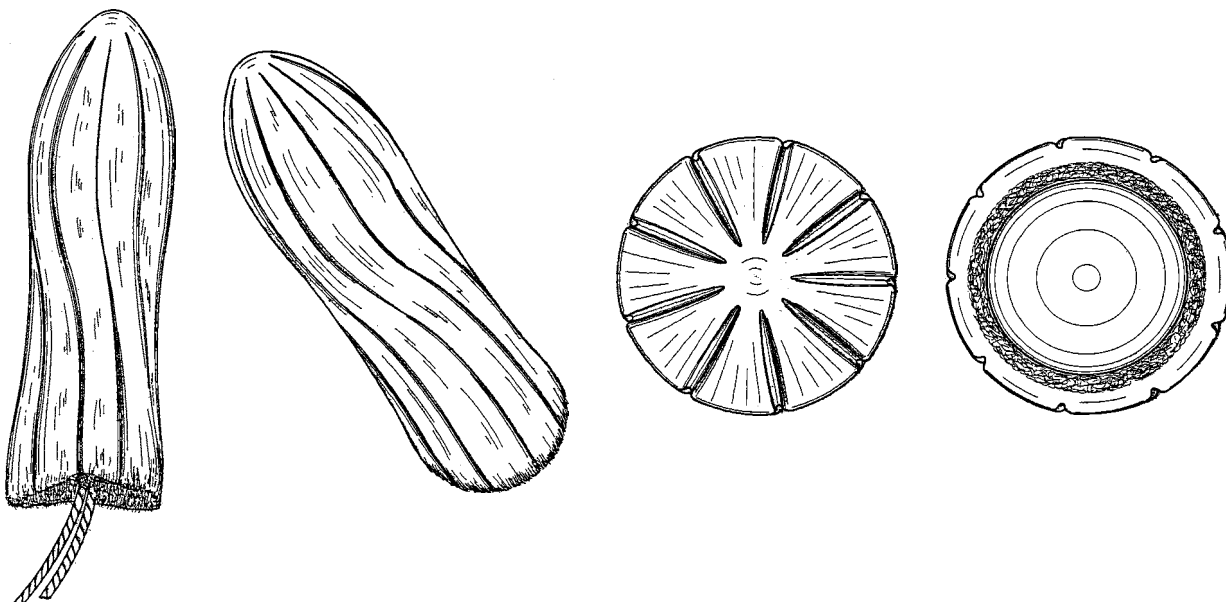

Løbenr. 2

(71) ANSØGER(E):
(74) FULDMÆGTIG:
(72) FREMBRINGER(E):

THE PROCTER & GAMBLE COMPANY, One Procter & Gamble Plaza, Cincinnati, Ohio 45202, USA
Zacco Denmark A/S, Hans Bekkevolds Allé 7, 2900 Hellerup, Danmark
Edward Paul Carlin, 2902 Millbank Road, Maineville, Ohio 45039, USA ; Elisabeth Jo Bruns, 1359 Firethorne Drive, Mason, Ohio 45040, USA ; Jan Fuhrmann-Evers, Burgstrasse 35, D-60316 Frankfurt, Tyskland ; Rachel Ann Greenwood, Geisspitzweg 8, D-65929 Frankfurt, Tyskland

(30) PRIORITET:
(22) ANSØGNINGSDATO:
(18) GYLDIG TIL:

2002-09-11 DE 402 07 692.3
2003-03-11
2008-03-11

(11) DR 2003 00167
(21) DA 2003 00001

(54) 1) Et toilet 2-5) dele dertil

(51)-Cl.23 01



Løbenr. 1



Løbenr. 1



Detail afbildning

Detail afbildning

Løbenr. 2



Løbenr. 3

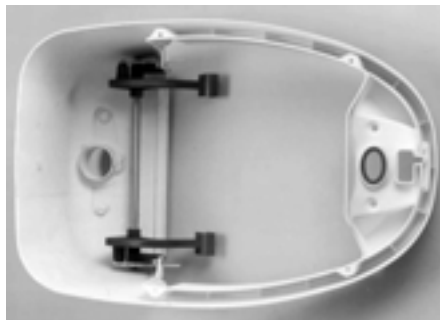

Løbenr. 4



Løbenr. 5

(71) ANSØGER(E):

(74) FULDMÆGTIG:

(72) FREMBRINGER(E):

(30) PRIORITET:

(22) ANSØGNINGSDATO:

(18) GYLDIG TIL:

Separett AB, Skinnebo, SE-333 10 Bredaryd, Sverige

Chas. Hude A/S, H.C. Andersens Boulevard 33, 1780 København V, Danmark

Kjell Henriksson, Ringvägen 20, S-330 Bredaryd, Sverige ; Mikael Billsund, Skinnebo, S-330 10 Bredaryd, Sverige

2002-07-05 SE M 02-1025

2003-01-03

2008-01-03

(11) DR 2003 00168
(21) DA 2003 00155

(54) En håndklædeholder

(51)-Cl.23 02

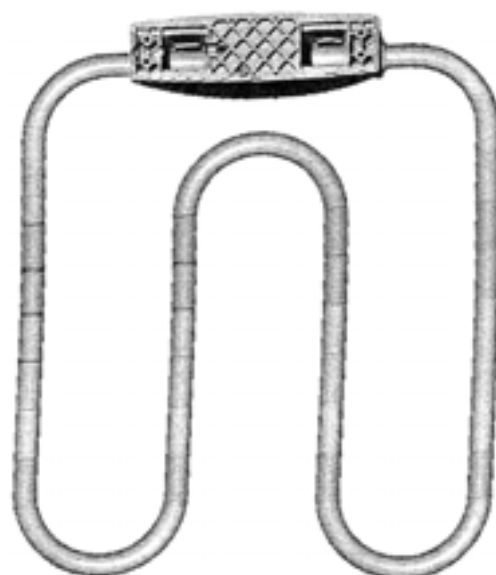
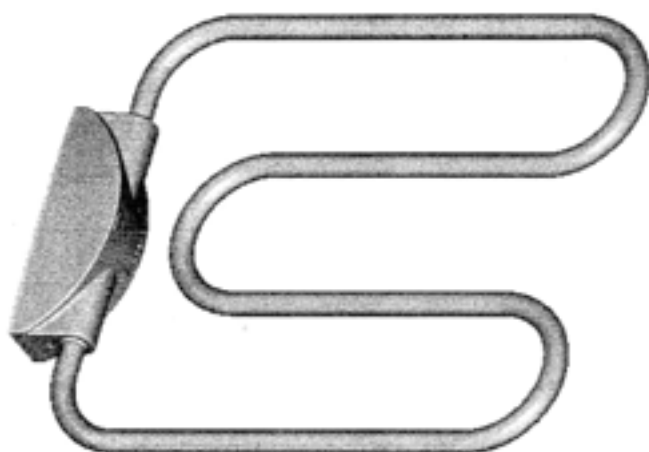
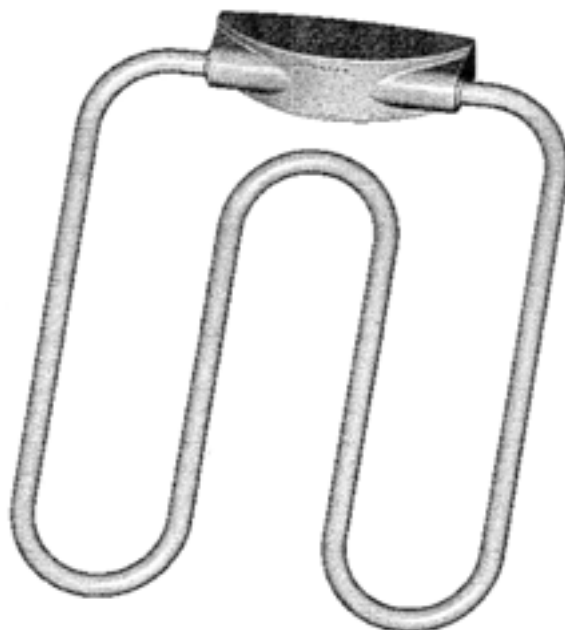

(71) ANSØGER(E):
(74) FULDMÆGTIG:
(72) FREMBRINGER(E):
(30) PRIORITET:
(22) ANSØGNINGSDATO:
(18) GYLDIG TIL:

PAX Electro Products AB, Box 72, 640 30 Hälleforsnäs, Sverige
BERGENSTRÅHLE & LINDVALL AB, Box 17704, SE-118 93 Stockholm, Sverige
Johan Dahlberg, Riddarstigen 32, S-183 30 Täby, Sverige
2002-09-04 SE 02-1299
2003-02-27
2008-02-27

(11) DR 2003 00169
(21) DA 2002 01017

(54) En bordplade

(51)-Cl.06 06

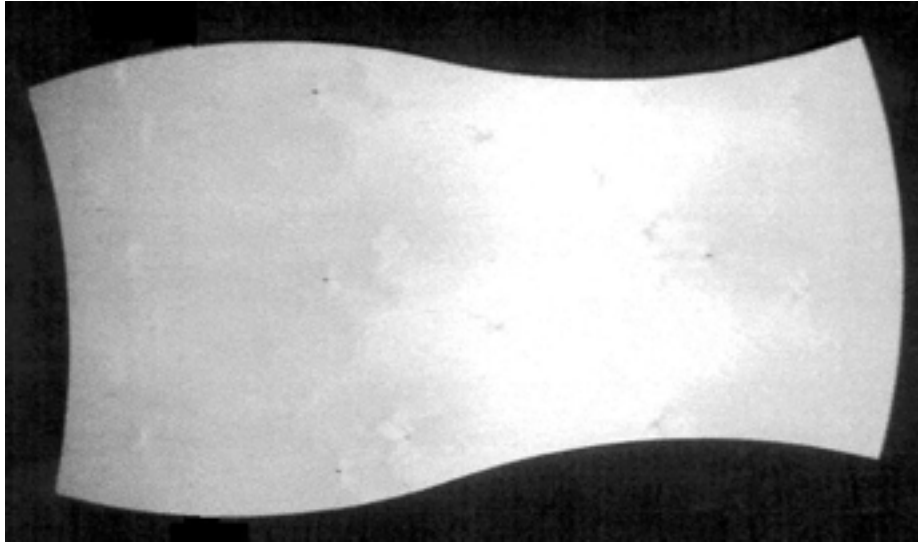

(71) ANSØGER(E):
(72) FREMBRINGER(E):
(22) ANSØGNINGSDATO:
(18) GYLDIG TIL:

Wiberg A/S, Hammerbakken 12-14, 3460 Birkerød, Danmark
Wiberg A/S, Hammerbakken 12-14, 3460 Birkerød, Danmark
2002-12-20
2007-12-20

(11) DR 2003 00170
(21) DA 2003 00157

(54) Kombineret stol og bord

(51)-Cl.06 01;06 03

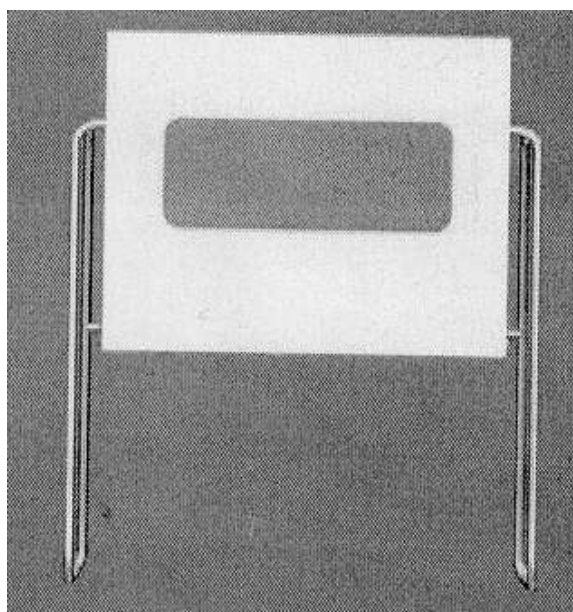
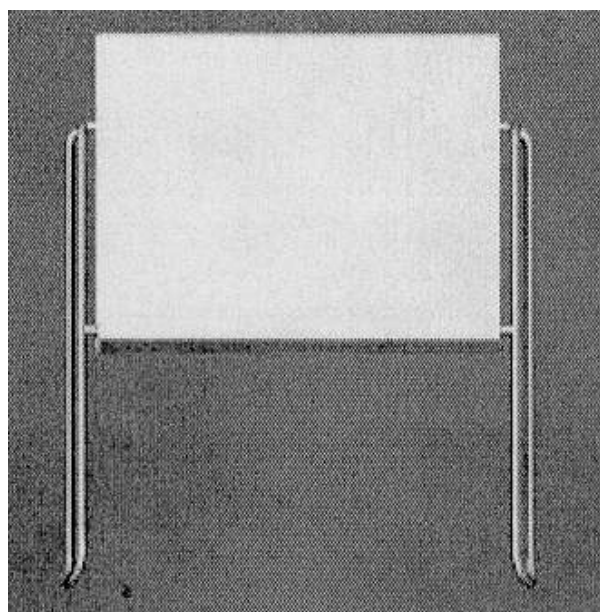
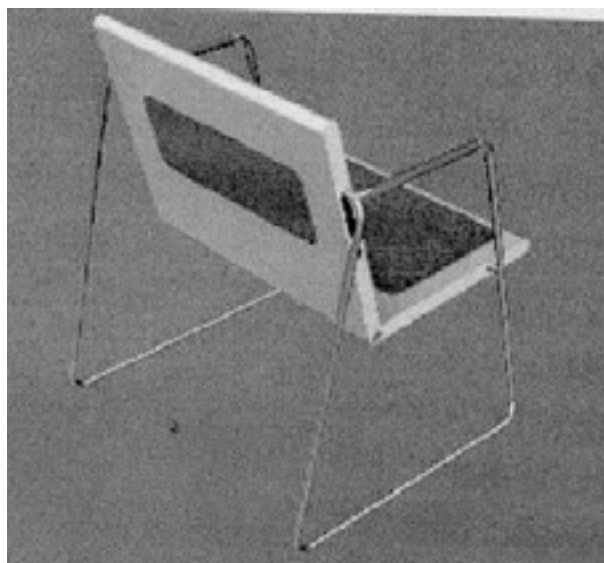
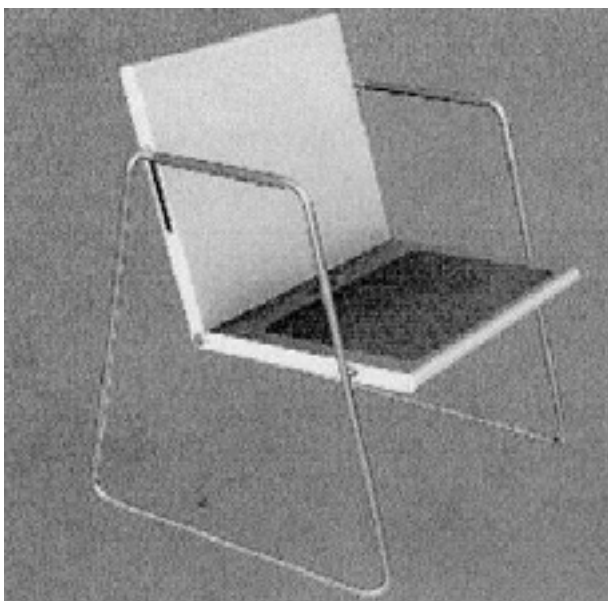

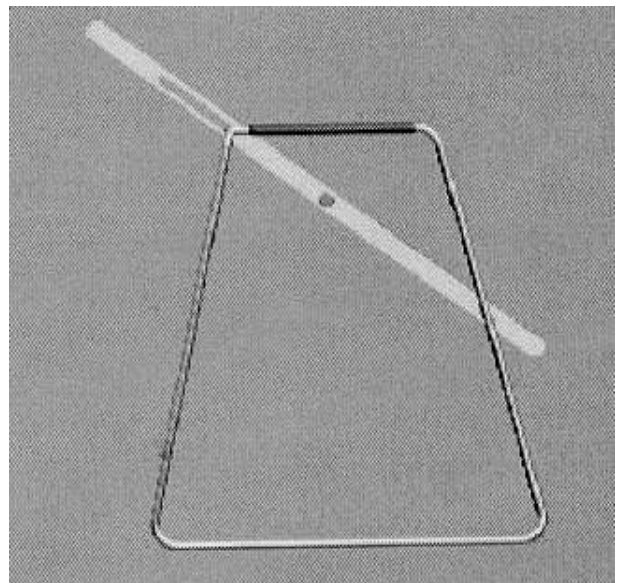
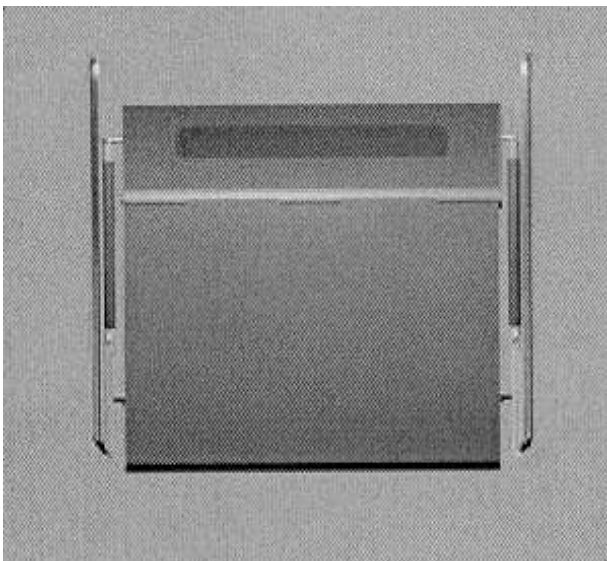
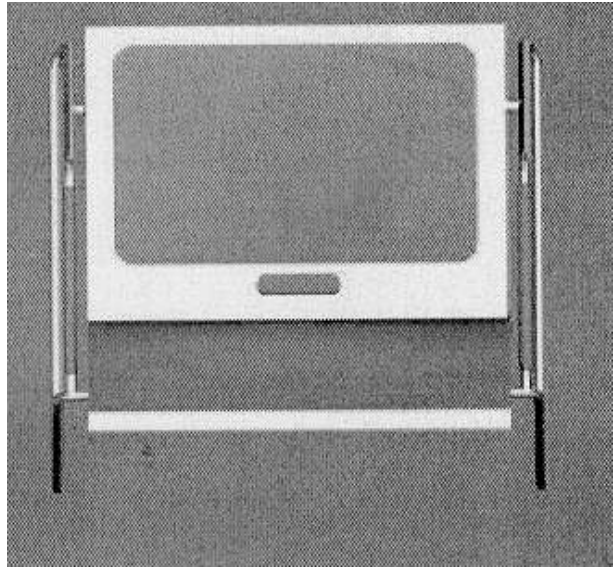
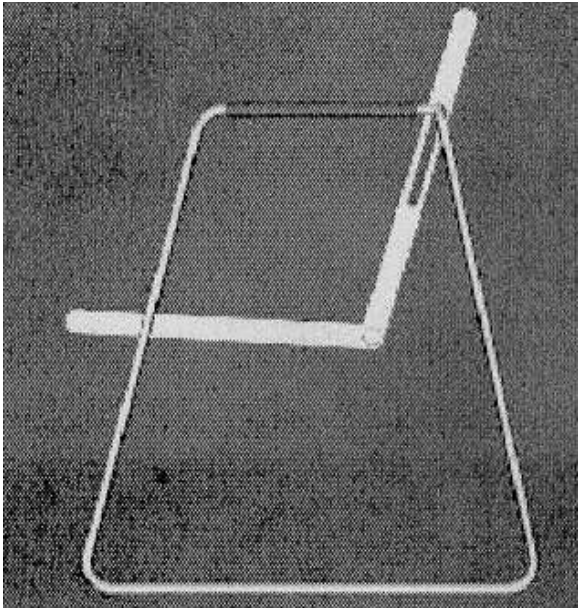

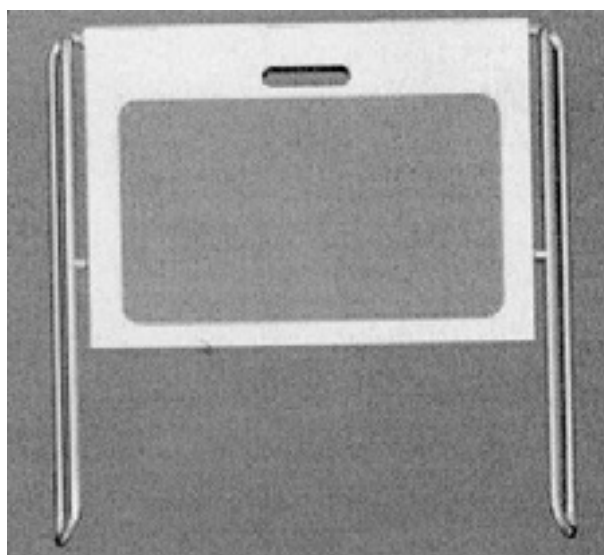
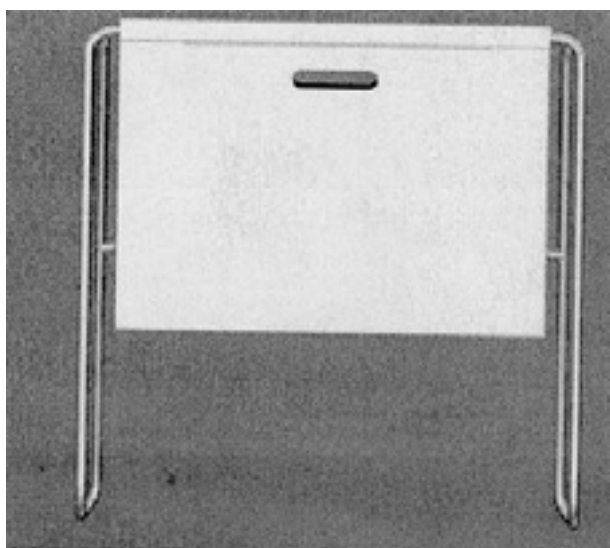
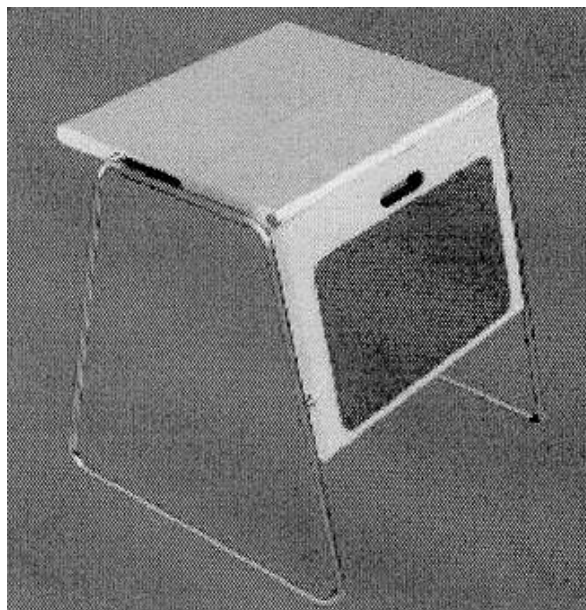
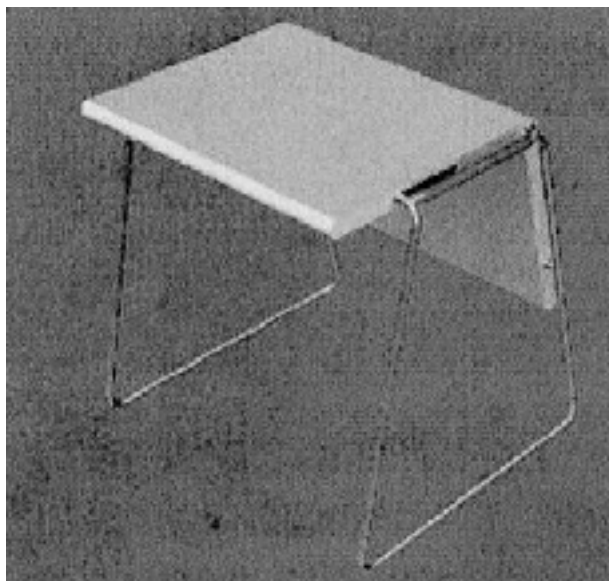

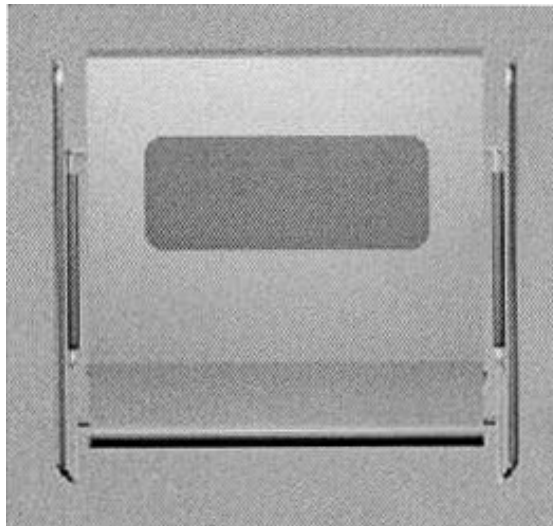
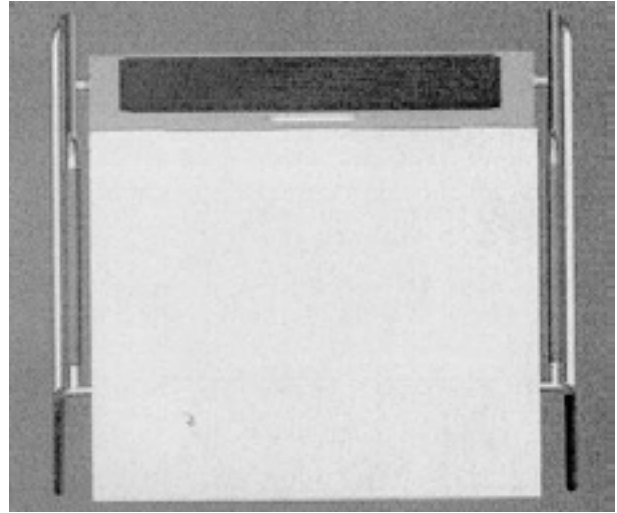
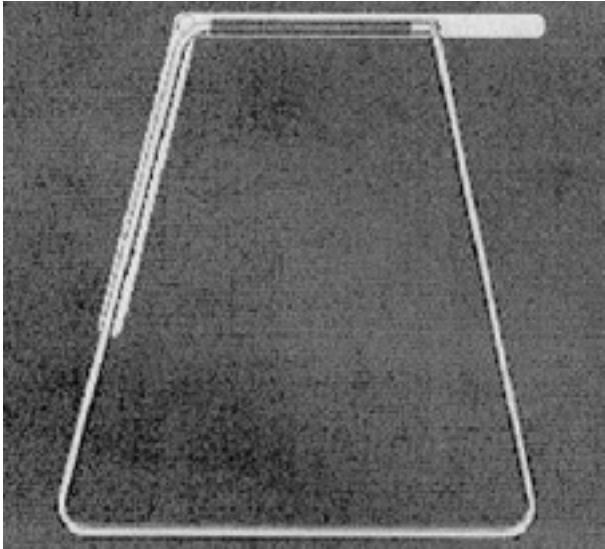

(71) ANSØGER(E):
(74) FULDMÆGTIG:
(72) FREMBRINGER(E):
(30) PRIORITET:
(22) ANSØGNINGSDATO:
(18) GYLDIG TIL:

ORT Joint-Stock Company, 27, Kr. Sarafov St., BG-1421 Sofia, Bulgarien
Larsen & Birkeholm A/S, Skandinavisk Patentbureau, Banegårdspladsen 1, 1570 København V, Danmark
Lian Vladimirov Milinov, 27, Kr.Sarafov St., BG-1421 Sofia, Bulgarien
2002-09-02 BG 6513
2003-02-28
2008-02-28

(11) DR 2003 00171
(21) DA 2002 00673

(54) 1-2) Et sæt af inder- og yderbukser til fastholdelse af hoftebeskyttere

(51)-Cl.02 01;02 99

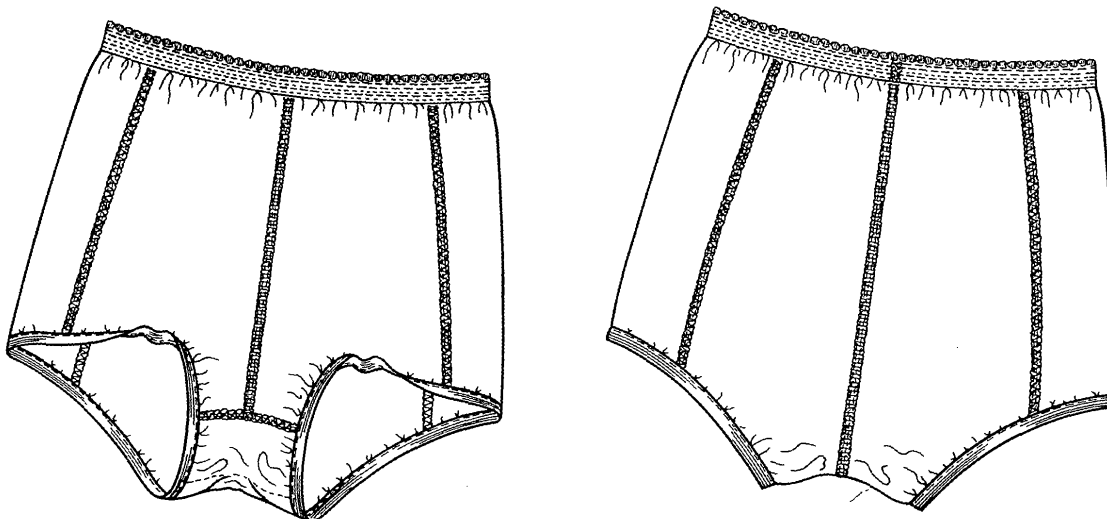

Løbenr. 1

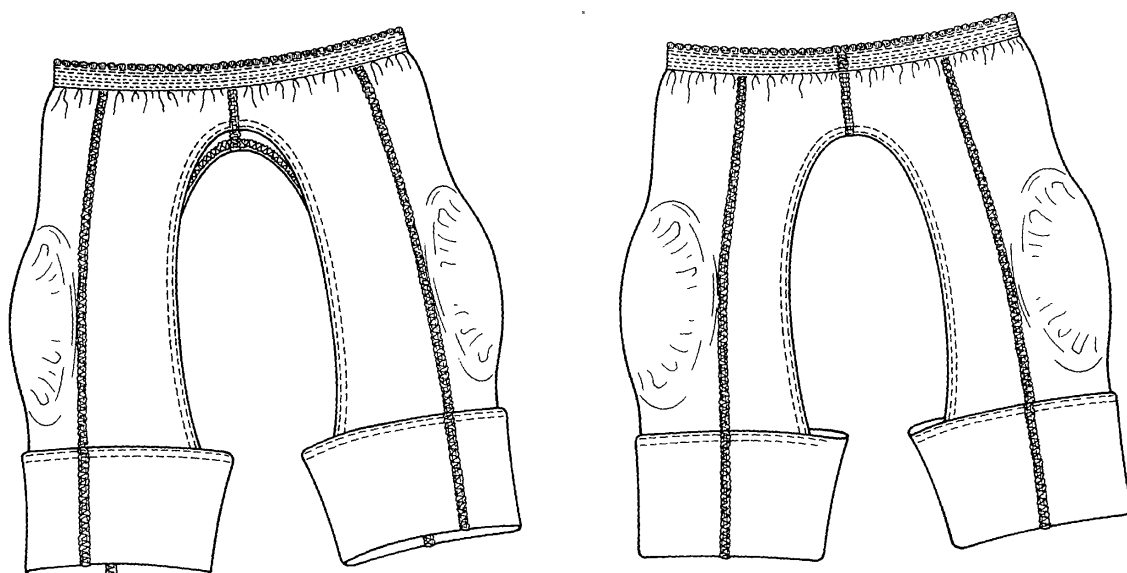

Løbenr. 2

(71) ANSØGER(E):
(74) FULDMÆGTIG:
(22) ANSØGNINGSDATO:
(18) GYLDIG TIL:

Qvortrup Medical A/S, Mesterlodden 42, 2820 Gentofte, Danmark
Budde, Schou & Ostenfeld A/S, Vester Søgade 10, 1601 København V, Danmark
2002-08-26
2007-08-26

(11) DR 2003 00172
 (21) DA 2002 00731

(54) 1) En elektronikenhed til et høreapparat;
 2) monteringssko til et høreapparat,
 3) elektronikenhed med monteringssko

(51)-Cl.24 99

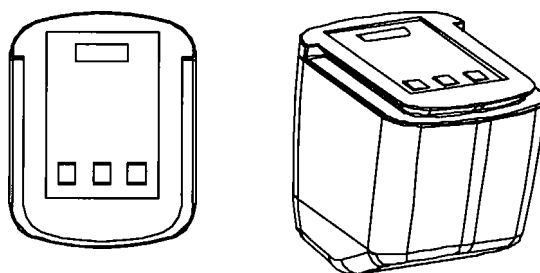
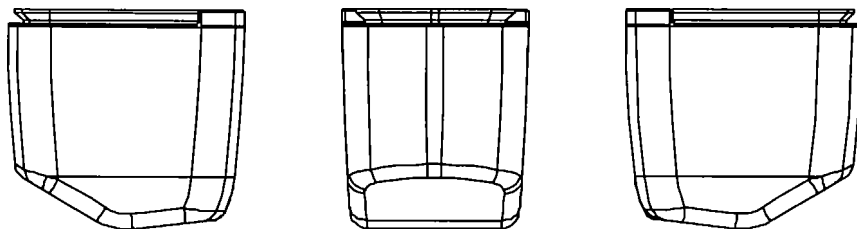

Løbenr. 1

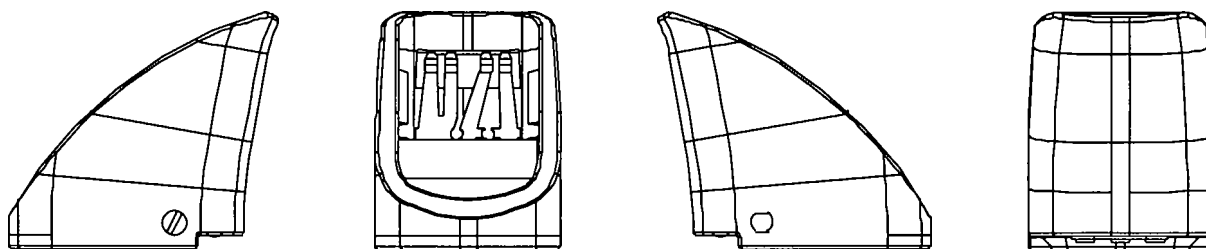
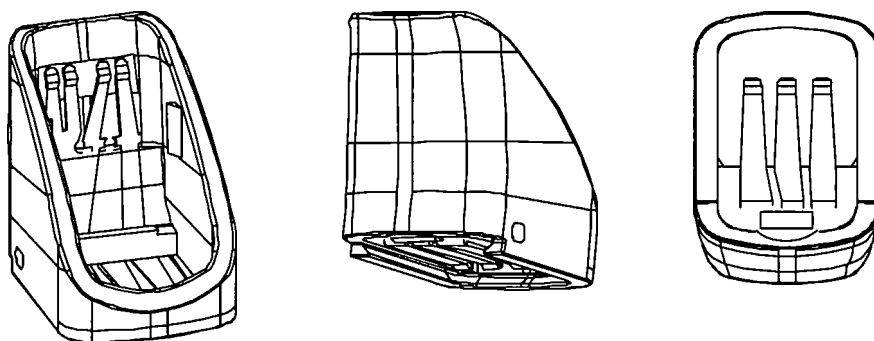

Løbenr. 2

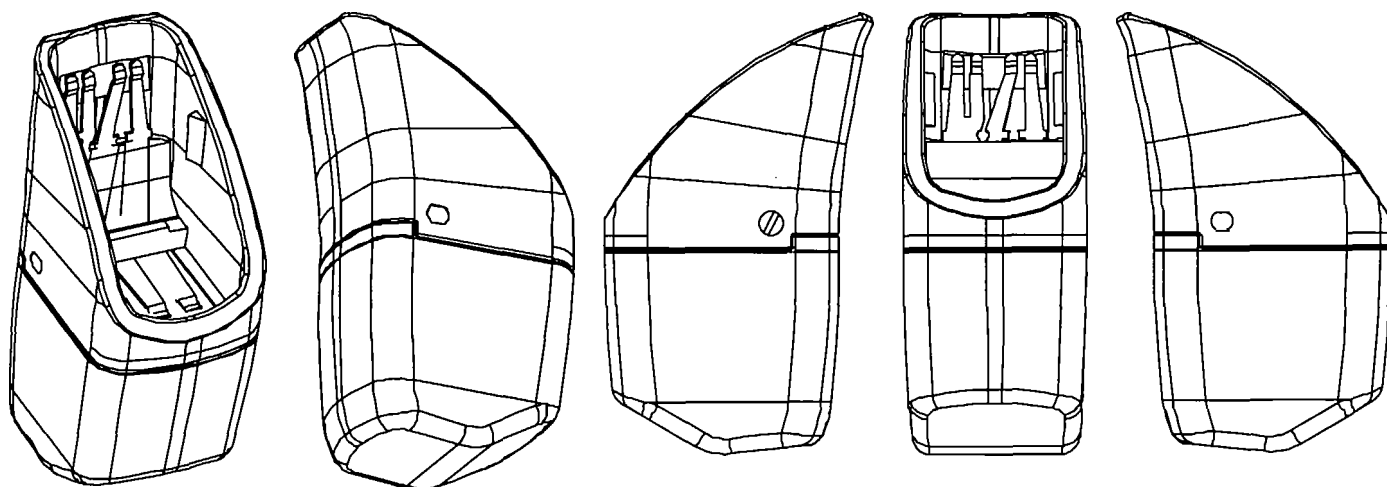

Løbenr. 3

(71) ANSØGER(E):
 (72) FREMBRINGER(E):
 (22) ANSØGNINGSDATO:
 (18) GYLDIG TIL:

Widex A/S, Ny Vestergårdsvej 25, 3500 Værløse, Danmark
 Morten Nielsen, Munkensvej 6, 3. tv, 2000 Frederiksberg, Danmark
 2002-09-16
 2007-09-16

(11) DR 2003 00173
 (21) DA 2002 00732

(54) En holder til bl.a. CD'ere og DVD'ere

(51)-Cl.06 04

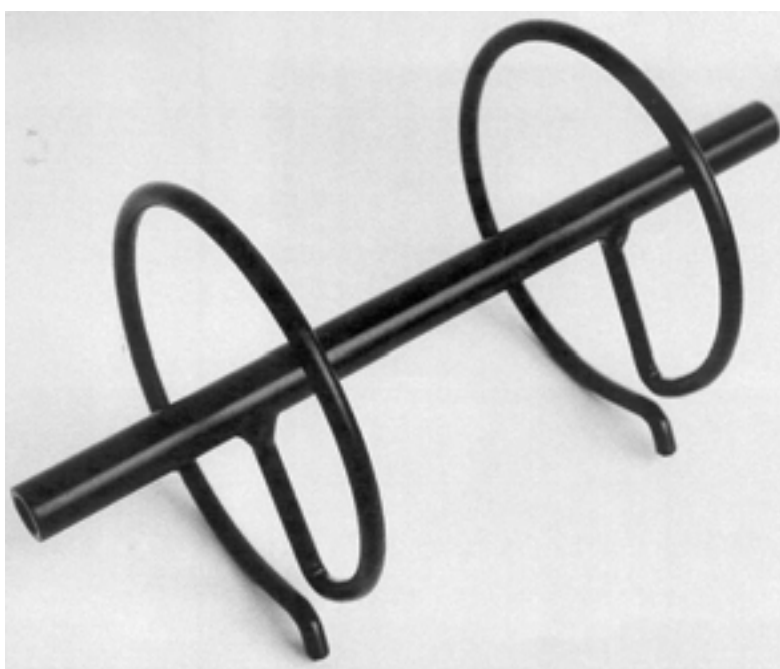

(71) ANSØGER(E):
 (74) FULDMÆGTIG:
 (72) FREMBRINGER(E):
 (22) ANSØGNINGSDATO:
 (18) GYLDIG TIL:

Ideas v/Tage Højmosse Jeppesen, Strandvejen 83, 7120 Vejle Øst, Danmark
 Tage Højmosse Jeppesen, Strandvejen 83, 7120 Vejle Øst, Danmark
 Tage Højmosse Jeppesen, Strandvejen 83, 7120 Vejle Øst, Danmark
 2002-09-17
 2007-09-17

(11) DR 2003 00174
(21) DA 2003 00055

(54) En kurv til personoverførelse

(51)-Cl.12 05



Detail afbildning

(71) ANSØGER(E):
(72) FREMBRINGER(E):
(22) ANSØGNINGSDATO:
(18) GYLDIG TIL:

Esvagt A/S, Adgangsvejen 1, 6700 Esbjerg, Danmark
Esvagt A/S, Adgangsvejen 1, 6700 Esbjerg, Danmark
2003-01-27
2008-01-27

(11) DR 2003 00175
(21) DA 2003 00146

(54) 1) Køle/-serveringsbakke 2-3) dele dertil

(51)-Cl.07.99



Løbenr. 1



Løbenr. 2

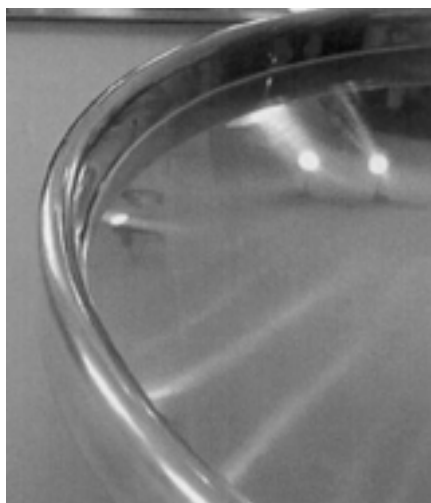

Detail afbildning



Løbenr. 3

(71) ANSØGER(E):
(72) FREMBRINGER(E):
(22) ANSØGNINGSDATO:
(18) GYLDIG TIL:

Andersholm ApS, Tebbestrupvej 175, 8900 Randers, Danmark
Andersholm ApS, Tebbestrupvej 175, 8900 Randers, Danmark
2003-02-26
2008-02-26

(11) DR 2003 00176
(21) DA 2002 00817

(54) En stol

(51)-Cl.06 01

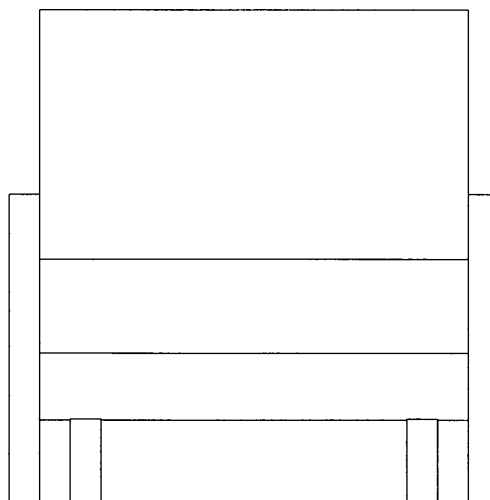
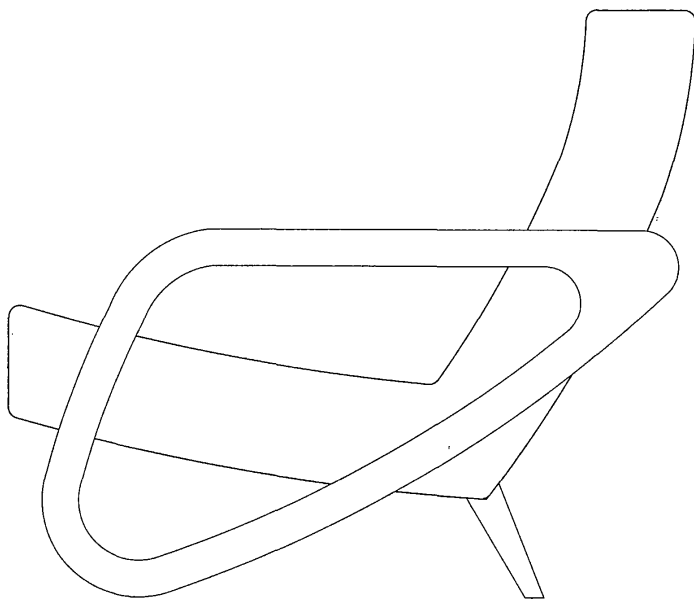

(71) ANSØGER(E):
(72) FREMBRINGER(E):
(22) ANSØGNINGSDATO:
(18) GYLDIG TIL:

Kenneth Grønbjerg, Bregnerødgade 21 st.tv, 2200 København N, Danmark
Kenneth Grønbjerg, Bregnerødgade 21 st.tv, 2200 København N, Danmark
2002-10-14
2007-10-14

Offentligt tilgængelige designansøgninger og -registreringer

Akterne i nedenstående ansøgninger eller registreringer er tilgængelige for enhver, jf. § 21, stk. 2, i designlov nr. 1259 af 20. december 2000.

Klasse 9

Emballage og beholdere til transport eller håndtering af varer

(21) DA 2003 00114
(71) ANSØGER(E):
(30) PRIORITET:
(22) ANSØGNINGSDATO:

(54) En bølge med låg
Unilever N.V., Weena 455, NL-3013 AL Rotterdam, Holland
2002-09-11 GB 3006958
2003-02-13

(21) DA 2003 00154
(71) ANSØGER(E):
(30) PRIORITET:
(22) ANSØGNINGSDATO:

(54) 1-2) Låg til en beholder
Dart Container Corporation, a corporation of the State of Nevada, 500 Hogsback Road, US - 48858 Mason, USA
2002-09-13 US 29/167,404
2003-02-27

Klasse 13

Udstyr til produktion, distribution og transformation af elektricitet

(21) DA 2003 00177
(71) ANSØGER(E):
(30) PRIORITET:
(22) ANSØGNINGSDATO:

(54) Et batteri og mærkat
Nokia Corporation, Keilalahdentie 4, 02150 Espoo, Finland
2002-09-06 FI M20020539
2003-03-06

Klasse 19

Papirhandlervarer og kontorartikler, materiale til brug for kunstnere og til undervisning

(21) DA 2003 00177
(71) ANSØGER(E):
(30) PRIORITET:
(22) ANSØGNINGSDATO:

(54) Et batteri og mærkat
Nokia Corporation, Keilalahdentie 4, 02150 Espoo, Finland
2002-09-06 FI M20020539
2003-03-06

Mønster

Ændringer

Ændringer vedrørende retten til mønstret, mønsterhavers navn, bopæl, fulm. m.v.

Navneændringer:

(11) MR 1994 00143

Til: (71) Stora Enso Packaging Oy, PL 4, FIN-17701 Lahti, Finland

Fornyelse af mønsterregistreringer

Fornyelse af registreringer foretaget i medfør af lov om mønstre nr. 218 af 27. maj 1970.

(11) Registreringsnummer

(18) Gyldig til

MR 1999 00095
MR 1994 00116
MR 1994 00282
MR 1994 00283
MR 1999 00021
MR 1998 00826
MR 1994 00143
MR 1999 00011
MR 1998 00440
MR 1998 00441
MR 1994 00252

20071029
20080406
20080408
20080408
20080430
20080430
20080510
20080417
20071119
20071119
20080401

Udslettelser af registreringer

Udslettelser af registreringer foretaget i medfør af lov om mønstre nr. 218 af 27. maj 1970.

(11)MR 1991 00616
(11)MR 1992 00028
(11)MR 1992 00784
(11)MR 1996 00047
(11)MR 1996 00880
(11)MR 1996 00590
(11)MR 1996 00745
(11)MR 1998 00924
(11)MR 1998 00925
(11)MR 1998 00926
(11)MR 1998 00927
(11)MR 1998 00928
(11)MR 1998 00859



PATENT- OG VAREMÆRKESTYRELSEN

PRISLISTE

Pr. 1. marts 2003

Patenter

Supplerende beskyttelsescertifikater

Brugsmodeller

Chips (halvledertopografier)

Kommunevåbener og -segl

Skorstensmærker og kontorflag

Design

Vare- og fællesmærker

Publikationer

Erhvervsservice

Kopiservice

Kurser og foredrag

Patent- og Varemærkestyrelsen

Helgeshøj Allé 81, 2630 Taastrup

tlf. 4350 8000, fax 4350 8001

e-post pvs@dkpto.dk

www.dkpto.dk

Prisliste vedrørende internationale ansøgninger (PCT) og europæiske patentansøgninger (EPK) samt vedrørende ansøgninger om international varemærkeregelretning og EU-varemærkeregelretning kan fås ved henvendelse til Patent- og Varemærkestyrelsen.

Patenter

	kr.
1. Ansøgningsgebyr	
a. Grundgebyr	3.000,00
b. Tillægsgebyr for hvert patentkrav ud over 10	300,00
2. Gebyrer for nyhedsundersøgelse af international type (PL §9)	
I Når den svenske patentmyndighed er nyhedsundersøgende:	
a. Grundgebyr	7.030,00
b. Tillægsgebyr for hvert krav ud over 10	115,00
c. Ekspeditionsgebyr	500,00
II Når Den Europæiske Patentmyndighed er nyhedsundersøgende:	
a. Grundgebyr	
1. For en prioritetsgivende ansøgning	7.030,00
2. I alle andre tilfælde	11.015,00
b. Ekspeditionsgebyr	500,00
3. Gebyr for senere indlevering af dansk oversættelse af international ansøgning.	1.100,00
4. Genoptagelsesgebyr.	700,00
5. Patentmeddelelsesgebyr	
a. Grundgebyr	2.850,00
b. Tillægsgebyr for hver side ud over 35 sider	80,00
c. Tillægsgebyr for hvert patentkrav, for hvilket der ikke er betalt ansøgningsgebyr	300,00
6. Gebyr for publicering af oversættelser af europæiske patentskrifter	
a. Grundgebyr	1.100,00
b. Tillægsgebyr for hver side ud over 35 sider	80,00
7. Gebyr for publicering af ændrede danske patentskrifter	
a. Grundgebyr	2.850,00
b. Tillægsgebyr for hver side ud over 35 sider	80,00
8. Gebyr for publicering af ændrede oversættelser af europæiske patentskrifter	
a. Grundgebyr	1.100,00
b. Tillægsgebyr for hver side ud over 35 sider	80,00
9. Genoprettelsesgebyr.	3.000,00
10. Årsgebyrer	
1. gebyrår	500,00
2. gebyrår	500,00
3. gebyrår	500,00
4. gebyrår	1.100,00
5. gebyrår	1.250,00
6. gebyrår	1.400,00
7. gebyrår	1.600,00
8. gebyrår	1.800,00
9. gebyrår	2.050,00
10. gebyrår	2.300,00
11. gebyrår	2.550,00
12. gebyrår	2.800,00
13. gebyrår	3.050,00
14. gebyrår	3.300,00
15. gebyrår	3.600,00
16. gebyrår	3.900,00
17. gebyrår	4.200,00
18. gebyrår	4.500,00
19. gebyrår	4.800,00
20. gebyrår	5.100,00

Årsgebyrer, der betales senere end forfaldsdag, forhøjes med 20%. Gebyret skal være betalt inden 6 måneder efter forfaldsdagen.

11. Gebyr for fremsættelse af indsigelse.	2.500,00
12. Gebyr for administrativ omprøvnig.	7.000,00
13. Klagegebyr.	8.000,00

Ovennævnte priser skal ikke tillægges moms

Supplerende beskyttelsescertifikater

1. Ansøgningsgebyr.	3.000,00
2. Genoptagelsesgebyr.	600,00
3. Genoprettelsesgebyr.	3.000,00
4. Årsgebyr pr. påbegyndt gebyrår.	5.100,00

Årsgebyrer, der betales senere end forfaldsdag, forhøjes med 20%. Gebyret skal være betalt inden 6 måneder efter forfaldsdagen.

5. Gebyr for administrativ omprøvnig.	1.500,00
Der skal betales et gebyr på 7000 kr. for eventuel omprøvnig af grundpatentet	
6. Klagegebyr.	4.000,00

Ovennævnte priser skal ikke tillægges moms

Brugsmodeller

1. Ansøgningsgebyr.	2.000,00
2. Gebyr for senere indlevering af dansk oversættelse af international ansøgning.	1.100,00
3. Genoptagelsesgebyr.	400,00
4. Fornylsesgebyrer	
For 1. periode	2.000,00
For 2. periode	3.000,00

Fornylsesgebyrer, der betales efter udløbet af den pågældende registreringsperiode, forhøjes med 20%.

5. Gebyr for prøvning før eller efter registrering.	4.000,00
6. Gebyr for behandling af anmodning om udslettelse.	2.000,00
7. Gebyr for bekendtgørelse af ændret registrering og publicering af ændret formulering.	1.100,00
8. Klagegebyr.	5.000,00

Ovennævnte priser skal ikke tillægges moms

Chips (halvledertopografier)

1. Ansøgningsgebyr.	1.500,00
2. Klagegebyr.	4.000,00

Ovennævnte priser skal ikke tillægges moms

Kommunevåbener og -segl

1. Ansøgningsgebyr.	2.000,00
----------------------------------	----------

Ovennævnte pris skal ikke tillægges moms

Skorstensmærker og kontorflag

1. Ansøgningsgebyr.	2.000,00
----------------------------------	----------

Ovennævnte pris skal ikke tillægges moms

Design

1. Ansøgningsgebyr	kr. 1.200,00
Tillægsgebyrer:	
a. Ved samregistrering for hvert design ud over det første	700,00
b. For offentliggørelse af hver afbildning ud over den første ¹⁾	400,00
2. Genoptagelsesgebyr	400,00
3. Gebyr for supplerende forundersøgelse	1.500,00
Tillægsgebyr:	
Ved samregistrering for hvert design ud over det første	900,00
4. Fornylsesgebyr ²⁾	2.200,00
Tillægsgebyr:	
Ved samregistrering for hvert design ud over det første	1.100,00

Fornylsesgebyrer inkl. tillægsgebyr, der betales efter udløbet af den pågældende registreringsperiode, forhøjes med 20%.

5. Gebyr for administrativ prøvning	
Pr. design, herunder design indeholdt i en samregistrering	3.000,00
6. Gebyr for offentliggørelse af registrering i ændret form	400,00
Tillægsgebyr:	
For offentliggørelse af hver afbildning ud over den første	400,00
7. Genoprettelsesgebyr	3.000,00
8. Klagegebyr	4.000,00

Ovennævnte priser skal ikke tillægges moms

¹⁾ Omfatter også bekendtgørelse iht. den hidtil gældende mønsterlov
²⁾ Omfatter også fornøvelse af registreringer iht. den hidtil gældende mønsterlov

Vare- og fællesmærker

1. Ansøgningsgebyr	kr. 2.350,00
a. Grundgebyr	2.350,00
b. Tillægsgebyr for hver klasse ud over 3	600,00
Der er i alt 45 klasser	
2. Gebyr for videreførelse af Madrid-Protokol-registrering som dansk vare- eller fællesmærke-ansøgning	1.500,00
3. Fornylsesgebyr	
a. Grundgebyr	2.350,00
b. Tillægsgebyr for hver klasse ud over 3	600,00

Fornylsesgebyrer inkl. tillægsgebyr, der betales efter udløbet af den pågældende registreringsperiode, forhøjes med 20%.

4. Gebyr for anmodning om deling af en ansøgning eller en registrering	
for hver udskilt ansøgning eller registrering	2.000,00
5. Gebyr for fremsættelse af indsigelse	2.500,00
6. Gebyr for administrativ ophævelse	2.500,00
7. Klagegebyr	4.000,00
8. Gebyr for underretning til indehaver af varemærkerettighed	
Årligt gebyr	1.000,00

Ovennævnte priser skal ikke tillægges moms

Publikationer

1. Årsabonnement	kr.
a. Patentskrifter	
– på papir	8.000,00
– på CD-ROM (ESPACE-DK)	5.000,00
b. Sammendrag af almindeligt tilgængelige danske patentansøgninger	
– Alle sektioner	8.000,00
– sektion A	1.600,00
– sektion B	1.600,00
– sektion C07 + C12	1.600,00
– sektion C, resten	900,00
– sektion D	500,00
– sektion E	900,00
– sektion F	900,00
– sektion G	900,00
– sektion H	900,00
c. Oversættelser af EP-skrifter	8.000,00
d. Brugsmodelskrifter	8.000,00
e. Patenthåndbog, ved tegning af abonnement	500,00
– løbblade hertil, pr. side	10,00
f. Brugsmodelhåndbog, ved tegning af abonnement	500,00
– løbblade hertil, pr. side	10,00

Abonnementer tillægges porto.

2. Løssalg	
a. Dansk Patenttidende	150,00
b. Dansk Patentregister	400,00
c. Sammendrag af alm. tilgængelige patentansøgninger	30,00
d. Dansk Varemærketidende, sort/hvid	150,00
e. Dansk Varemærketidende, farver	220,00
f. Dansk Varemærkeregister	200,00
g. Varemærkesærtidende med §13-afslag	100,00
h. Varemærkeindsigelsestidende, 1996-2001 pr. årgang	200,00
i. Varemærkeindsigelsestidende, udk. 1995	300,00
j. Dansk Designtidende	150,00
k. Dansk Designregister	200,00
l. Dansk Brugsmodeltidende	150,00
m. Sammendrag af alm. tilgængelige brugsmodel-ansøgninger	30,00
n. Fremlæggelses- og patentskrifter på CD-ROM (ESPACE-DK)	
– 1993-2002, pr. årgang	5.000,00
– 1990-1992, pr. årgang	2.000,00

Ovennævnte priser skal ikke tillægges moms

Fremlæggelses-, patent- og brugsmodelskrifter samt oversættelser af EP-skrifter leveres til gældende kopipris

3. Love og bekendtgørelser	
vedr. industriel ejendomsret	12,00-33,00
4. Andre publikationer	
a. Varemærkeklassifikation	
– alfabetisk liste	500,00
– klassedelt liste	400,00
b. Designklassifikation	35,00
– ændringer og tilføjelser hertil	15,00

Ovennævnte priser tillægges moms, hvis andet ikke er angivet

Erhvervsservice

1. Timepris*	kr. 950,00	
2. Patenteftersøgelser		
Beregnes efter timepris		
3. Løbende overvågninger		
a. Overvågning af ansøgninger		
Overvågning af dansk patent-, brugsmodel-, design- eller varemærkeansøgning sammensættes af:		
Pris pr. år	1.500,00	
Pris pr. meddelelse	375,00	
b. Overvågning af nationale og internationale varemærkerettigheder		
Overvågning af dansk varemærkeansøgning eller -registrering eller af MadridProtokol-registrering med gyldighed for Danmark i relation til nye varemærkeansøgninger		
Pris pr. år, første varemærke	1.050,00	
Pris pr. år, yderligere varemærker, pr. varemærke	300,00	
c. Øvrige overvågninger beregnes efter timepris		
Hertil skal lægges evt. online-udgifter		
4. Navneundersøgelser*		
a. International undersøgelse af patentrettigheder		
i 1-2 navne inkl. op til 40 referencer		3.500,00
Yderligere referencer, pr. reference		16,00
Yderligere navne, pr. navn		950,00
b. Undersøgelse af patent- og brugsmodelrettigheder omfattende Danmark i 1-2 navne		1.900,00
Yderligere navne, pr. navn		475,00
c. Øvrige navneundersøgelser beregnes efter timepris		
Hertil skal lægges evt. online-udgifter		
5. Patentfamilieundersøgelser og statusundersøgelser*		
a. Patentfamilieundersøgelse		1.000,00
b. Patentfamilieundersøgelse, inkl. status for lande med statusoplysninger i Inpadoc		2.375,00
Status for yderligere lande beregnes efter timepris		
c. Statusundersøgelse af udenlandske rettigheder		
Første nummer		950,00
Pr. følgende nummer		475,00
d. Statusundersøgelse af danske rettigheder, pr. nummer		475,00
e. Øvrige undersøgelser beregnes efter timepris		
Hertil skal lægges evt. online-udgifter		
6. Kollisionsundersøgelser af varemærker*		
a. Inkl. op til 3 klasser		2.400,00
b. Yderligere klasser, pr. 10 klasser		500,00
Klasserne 42-45 betragtes prismæssigt som én klasse		
7. Skanning af varemærker*		
a. Første klasse		500,00
b. Yderligere klasser, pr. klasse		200,00
c. Skanning af alle 45 klasser		3.000,00
Klasserne 42-45 betragtes prismæssigt som én klasse		
8. LOGO-skanning*		
a. Inkl. op til 25 referencer		2.100,00
b. Yderligere referencer, pr. 25 referencer		500,00
9. Varemærkedatabase*		
a. Første klasse		3.000,00
b. Yderligere klasser - op til 4, pr. klasse		1.500,00
Klasserne 42-45 betragtes prismæssigt som én klasse		
10. Skanning af varemærker ansøgt eller registreret i udlandet*		
a. Skanning i ét land (incl. EF- og Madrid Protokol mærker) i 1-3 klasser		1.500,00
b. Følgende lande, pr. land		500,00
c. Følgende klasser, pr. klasse		1.000,00
d. Skanning i alle lande tilgængelige via kommercielle databaser i 1-3 klasser		4.500,00
11. IPscore® 2.0 CD-ROM		
a. Inkl. trykt brugervejledning		9.950,00
b. Yderligere trykte brugervejledninger, pr. vejledning		750,00

*Hastelevering kan aftales mod pristillæg

Ovennævnte priser tillægges moms

Kopiservice

1. Fotokopier af patent- og brugsmodelpublikationer	kr.
a. Pris pr. publikation indtil 200 sider	50,00
b. Publikationer ud over 200 sider: pris efter aftale	
2. Fotokopier, taget på læsesalen	
ved kontant betaling, pr. side, inkl. moms	3,00
3. Udenlandske patentpublikationer, der ikke findes i egne samlinger	
I ved hjemtagning fra udlandet:	
a. Pris for hjemtagning	100,00
b. Pris pr. publikation	100,00
Hjemtagning af sagsakter fra USA og patentpublikationer og sagsakter fra Sydafrika: Pris efter aftale.	
II ved levering af tilsvarende publikation fra egne samlinger:	
a. Identifikation	100,00
b. Kopipris (se pkt. 1)	
4. Engelsksprogede sammendrag, der ikke findes i egne samlinger, pr. sammendrag	50,00
5. Tidsskriftsartikler o.l., der ikke findes i egne samlinger	
a. Pris for hjemtagning	100,00
b. Pris pr. artikel	100,00
6. Aktindsigt i europæiske patenter og patentansøgninger	
a. Ekspedition (inkl. EPO-gebyr)	315,00
b. Kopier	
- ved tilsendelse, pr. side	3,25
- ved afhentning, pr. side	2,50
- ved afhentning og kontant betaling, pr. side inkl. moms	3,00
7. Databaseudskrift vedr. en varemærkerettighed	50,00
Ovennævnte priser tillægges moms, hvis andet ikke er angivet	
8. Bekræftet kopi af en patent-, brugsmodel-, design- eller varemærkeansøgning	300,00
Hertil skal lægges kopiprisen (3,25 kr. pr. side)	
9. Bekræftet udskrift af patent-, certifikat-, brugsmodel-, topografi-, design- eller varemærkesagsregistret	300,00
10. Bekræftet udskrift af registret over kommunevåbener og -segl eller registret over skorstensmærker og kontorflag	200,00
11. Udskrift af patent-, certifikat-, brugsmodel-, topografi-, design- eller varemærkesagsregistret, registret over kommunevåbener og -segl eller registret over skorstensmærker og kontorflag	50,00
Ovennævnte priser skal ikke tillægges moms	
12. Priser for levering	
a. Levering pr. telefax	75,00
b. Ekspreslevering pr. telefax	275,00
c. Ekspreslevering pr. post	200,00
Hertil lægges porto	
Ovennævnte priser tillægges moms	

Kurser og foredrag

1. Kurser	kr.
Priser på åbne og virksomhedsinterne kurser fås ved direkte henvendelse til KursusCentret	
2. Foredrag*	
Første time	2.000,00
Følgende timer, pr. time	1.500,00

* Særpriser afhængig af deltagerantal og forberedelsestid

Ovennævnte priser tillægges moms

WIPO Standard 80

INID-koder

Internationally agreed Numbers for the Identification of (bibliographic) data (INID)

- (11) Serial number of the registration
- (15) Date of the registration/Date of the renewal
- (17) Expected duration of the registration/renewal
- (18) Expected expiration date of the registration/renewal
- (21) Serial number of the application
- (22) Date of filing of the application
- (23) Name and place of exhibition, and date on which the industrial design was first exhibited there (Exhibition priority date)
- (24) Date from which the industrial design right has effect
- (29) Indication of the form in which the industrial design is filed, e.g. as a reproduction of the industrial design or as a specimen thereof
- (30) Data relating to priority under the Paris Convention
- (43) Date of publication of the industrial design before examination
- (44) Date of publication of the industrial design after examination but before registration
- (45) Date of publication of the registered industrial design
- (46) Date of expiration of deferment
- (51) International Classification for Industrial Designs (class and subclass of the Locarno Classification)
- (54) Designation of article(s) or product(s) covered by the industrial design or title of the industrial design
- (55) Reproduction of the industrial design (e.g., drawing, photograph) and explanations relating to the reproduction
- (57) Description of characteristic features of the industrial design including indication of colors
- (58) Date of recording of any kind of amendment in the Register
- (62) Serial number(s) and, if available, filing date(s) of application(s), registration(s) or document(s) related by division
- (66) Serial number(s) of the application or the registration of the design(s), which is(are) a variant(s) of the present one
- (71) Name(s) and address(es) of the applicant(s)
- (72) Name(s) of the creator(s) if known to be such
- (73) Name(s) and address(es) of the owner(s)
- (74) Name(s) and address(es) of the representative(s)

Domestic Codes for the Identification of Data

- (DL) Data concerning license
- (DP) Data concerning pawning

Internationalt vedtagne Numre til Identifikation af Data (INID)

- Registreringsnummer
- Registreringsdato/fornyelsesdato
- Forventet registreringsperiode/fornyelsesperiode
- Forventet udløbsdato for registrering/fornyelse
- Ansøgningsnummer
- Ansøgningsdato
- Udstillingsnavn og -sted og dato for første udstilling (udstillingsprioritetsoplysninger)
- Indleveringsdato
- Angivelse af i hvilken form designet er indleveret, fx som en afbildning af designet eller som en model heraf
- Oplysninger om prioritet efter Pariserkonventionen
- Dato for offentlig tilgængelighed
- Bekendtgørelsesdato for ansøgningen
- Offentliggørelse af registreringen
- Udsættelsesdato
- International klassifikation af design (klasser og underklasser i Locarno Klassifikationen)
- Vareangivelse/produktangivelse
- Afbildninger af designet (fx tegninger, fotografier) og forklaringer vedrørende afbildningerne
- Beskrivelse af karakteristiske træk vedr. designet, herunder angivelse af farver
- Dato for tilførsel til registret
- Nummer på hovedansøgning eller udskilt ansøgning
- Numre på beslægtede ansøgninger
- Ansøgners navn og -adresse
- Frembringers/designers navn og adresse
- Indehavernavn og -adresse
- Fuldægtignavn og -adresse

Interne koder til identifikation af data

- Licensoplysninger
- Pantoplysninger
- Oplysninger om konkurs

**Patent- og
Varemærkestyrelsen**

Erhvervsministeriet

Helgeshøj Allé 81

DK-2630 Taastrup

Tlf. +45 43 50 80 00

Fax +45 43 50 80 01

Giro 8 989 923

E-mail pvs@dkpto.dk

www.dkpto.dk