



PATENT- OG VAREMÆRKESTYRELSEN

Dansk Design- tidende

Indholdsfortegnelse

Designsager

Offentliggørelse af designregistreringer	194
Offentligt tilgængelige designansøgninger	216
Ændringer til design	217

Mønstersager

Ændringer til mønstre	220
Fornyelse af mønsterregistreringer	221
Prisliste	222

Dansk Designtidende kan rekvireres som papirkopi for kr. 150 stk. på tlf. 43 50 85 35

Ansvarlig for redaktion: Keld Nymann Jensen
Udgives af Patent- og Varemærkestyrelsen, Helgeshøj Allé 81, 2630 Tåstrup, tlf. 43 50 80 00

ISSN 1601-7374

Design

Offentliggørelse af designregistreringer

Enhver kan anmode om hel- eller delvis udslettelse af en registrering (administrativ prøvning), jf. § 25 i designlov nr. 1259 af 20. december 2000. En model af designet kan ses i Patent- og Varemærkestyrelsen, hvis det er offentliggjort, at en model er indleveret til styrelsen. Det er anført, hvis et design er registreret i farve.

(11) DR 2003 00052
(21) DA 2002 00981

(54) Kombineret snorke- og luftrør til næse

(51)-Cl.24 02



(71) ANSØGER(E):
(72) FREMBRINGER(E):
(22) ANSØGNINGSDATO:
(18) GYLDIG TIL:

Jørgen Vangsgaard, Rødkildevej 28, 2400 København NV, Danmark
Jørgen Vangsgaard, Rødkildevej 28, 2400 København NV, Danmark
2002-12-11
2007-12-11

(11) DR 2003 00053
(21) DA 2002 00758

(54) 1-2) Kombinerede oliefiltrerings- og regenereringsanlæg

(51)-Cl.15 99

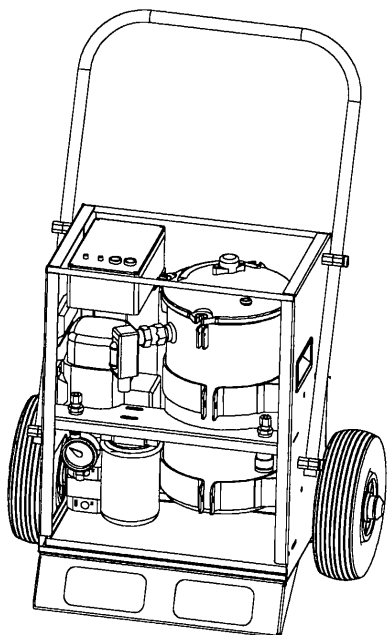

Løbenr. 1

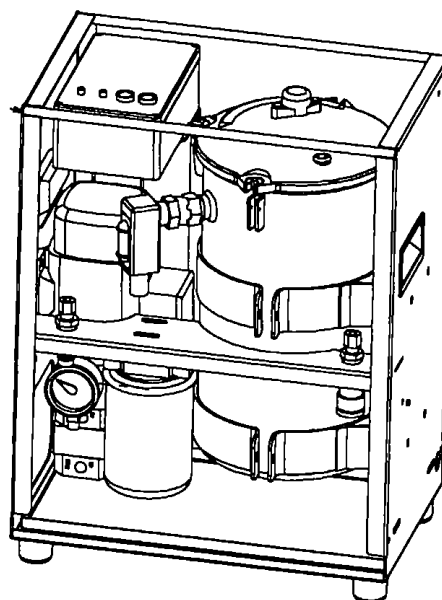

Løbenr. 2

(71) ANSØGER(E):
(72) FREMBRINGER(E):
(22) ANSØGNINGSDATO:
(18) GYLDIG TIL:

Lars Brejnberg Christensen, Fuglekongevej 4, 8400 Ebeltoft, Danmark; Bjarne Egelind, Dalvangen 10, 8400 Ebeltoft, Danmark
Lars Brejnberg Christensen, Fuglekongevej 4, 8400 Ebeltoft, Danmark; Bjarne Egelind, Dalvangen 10, 8400 Ebeltoft, Danmark
2002-09-26
2007-09-26

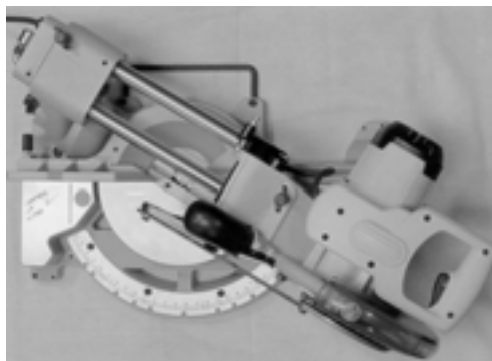
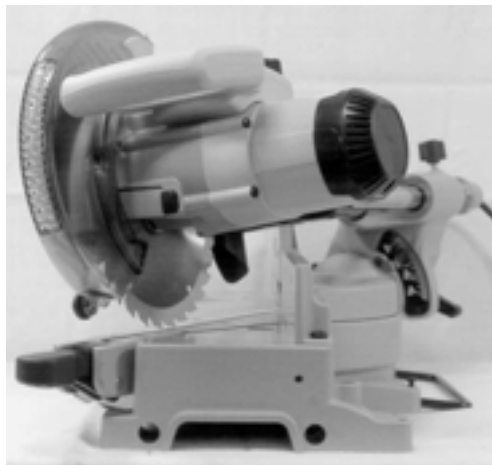
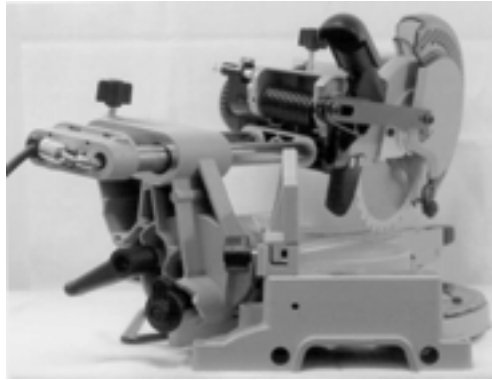

(71) ANSØGER(E):
(74) FULDMÆGTIG:
(72) FREMBRINGER(E):
(30) PRIORITET:
(22) ANSØGNINGSDATO:
(18) GYLDIG TIL:

Black & Decker Inc., Drummond Plaza Office Park, 1423 Kirkwood Highway, Newark Delaware 19711, USA
Patentbureauet Magnus Jensens Eff., Frederiksborgvej 15, 3520 Farum, Danmark
Stuart J. Wright, 112 Northwood Drive, Timonium, Maryland US-21093, USA
2002-07-16 US 29/164.064
2002-12-10
2007-12-10

(11) DR 2003 00056
 (21) DA 2002 01005

(54) En konvektionsskærm til brug ved brændeovne

(51)-Cl.23 99

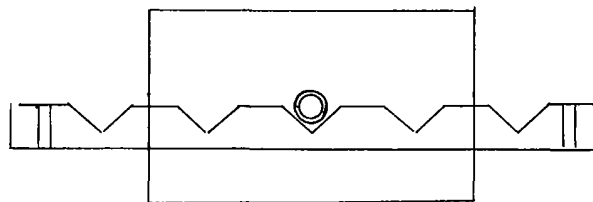
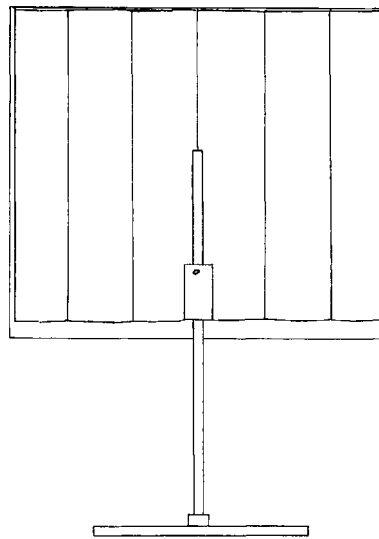
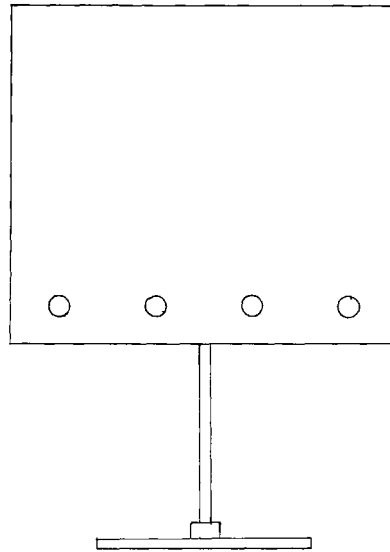

(71) ANSØGER(E):
 (22) ANSØGNINGSDATO:
 (18) GYLDIG TIL:

Ivar Egeberg, Stavelund 12, 3700 Rønne, Danmark
 2002-12-18
 2007-12-18

(11) DR 2003 00057
(21) DA 2003 00013

(54) 1-2) Udkænkingsstandere

(51)-Cl.23 01

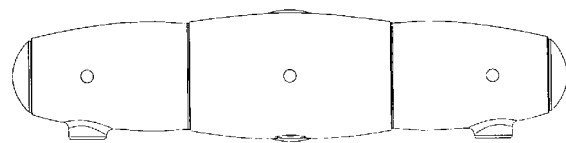
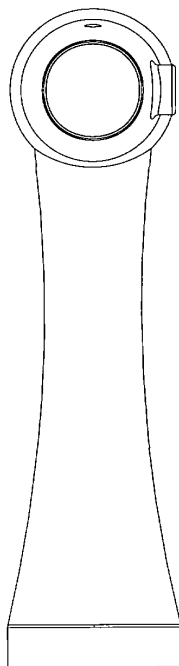
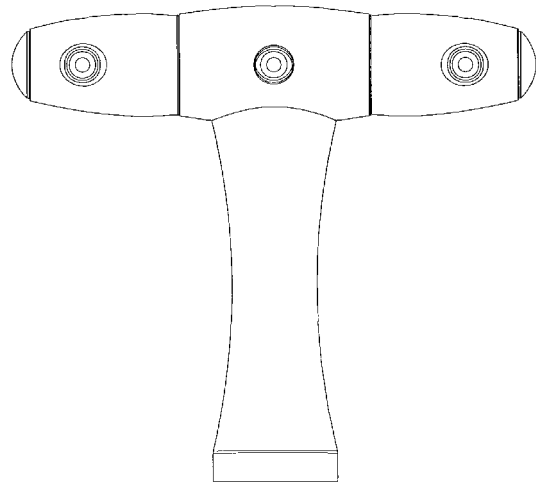
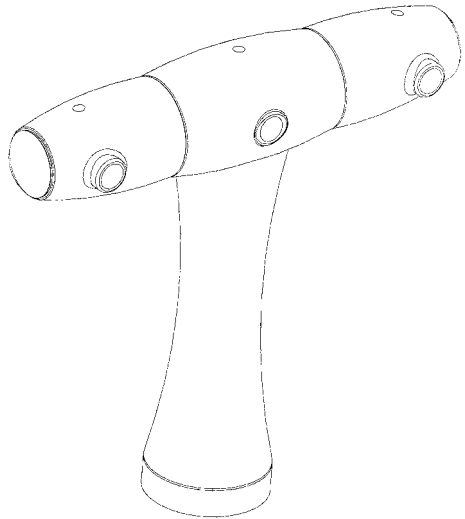

Løbenr. 1

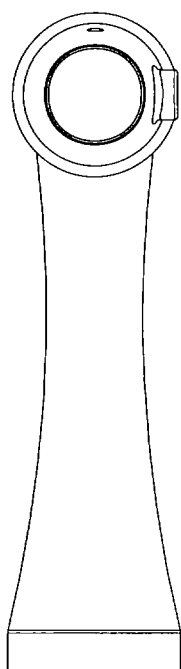
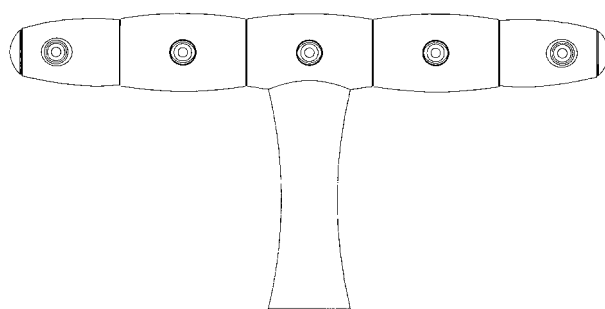
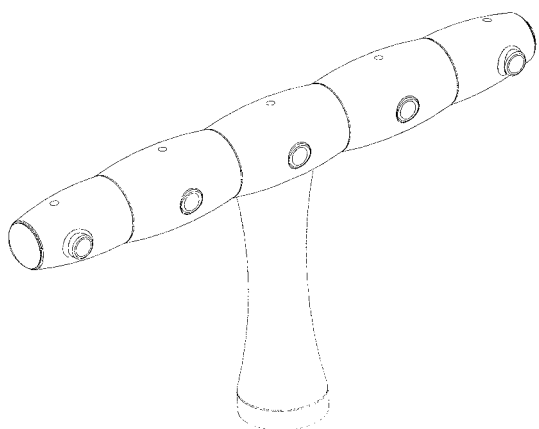

Løbenr. 2

(71) ANSØGER(E): Micro Matic A/S, Holkebjergvej 48, 5250 Odense SV, Danmark
(74) FULDMÆGTIG: Holme Patent A/S, Vesterbrogade 20, 1620 København V, Danmark
(72) FREMBRINGER(E): Ragnhild Kruse Breindahl, Løjtegårdsvej 59, 2770 Kastrup, Danmark
(22) ANSØGNINGSDATO: 2003-01-10
(18) GYLDIG TIL: 2008-01-10

(11) DR 2003 00058
(21) DA 2003 00009

(54) 1-5) Dispensere 6) del dertil

(51)-Cl.09 01

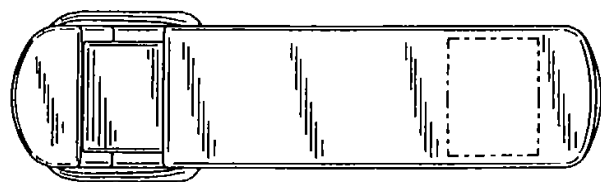
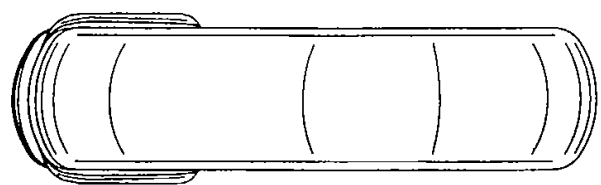
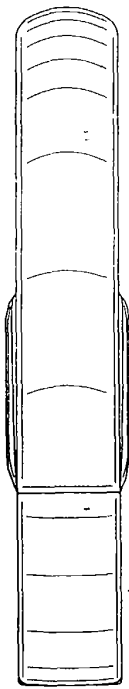
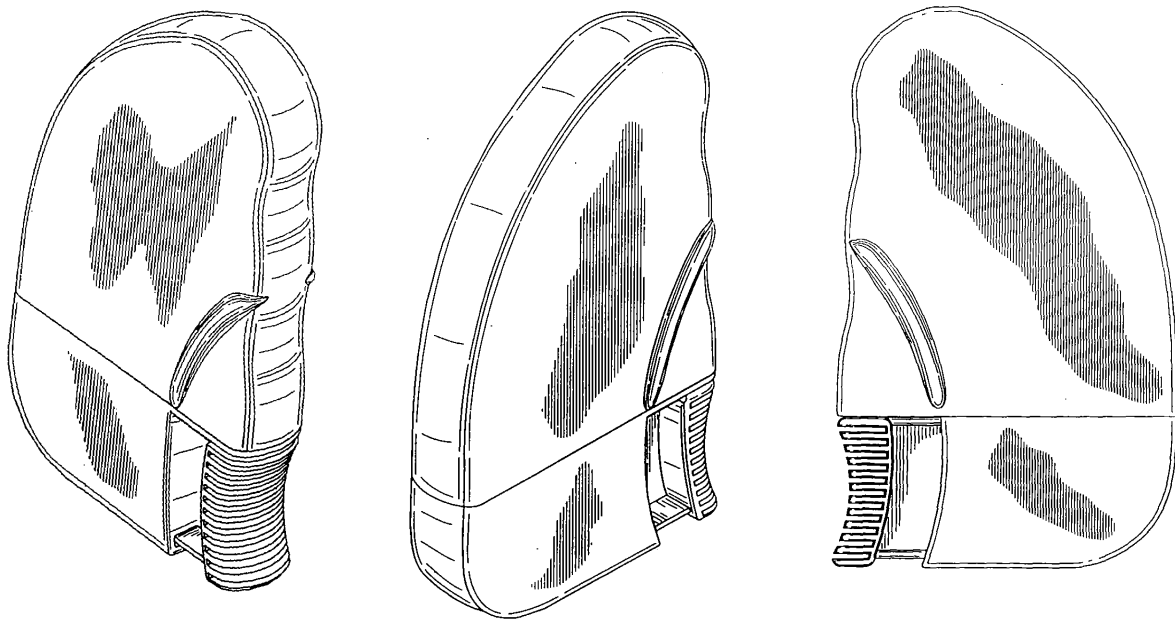

Løbenr. 1

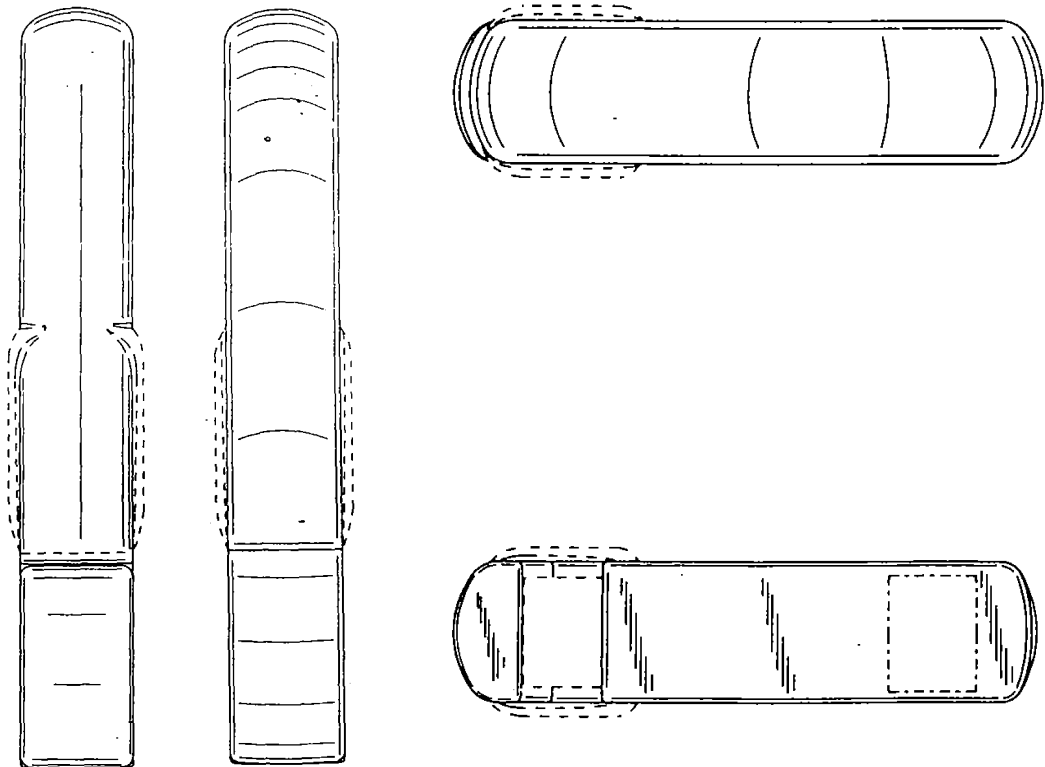
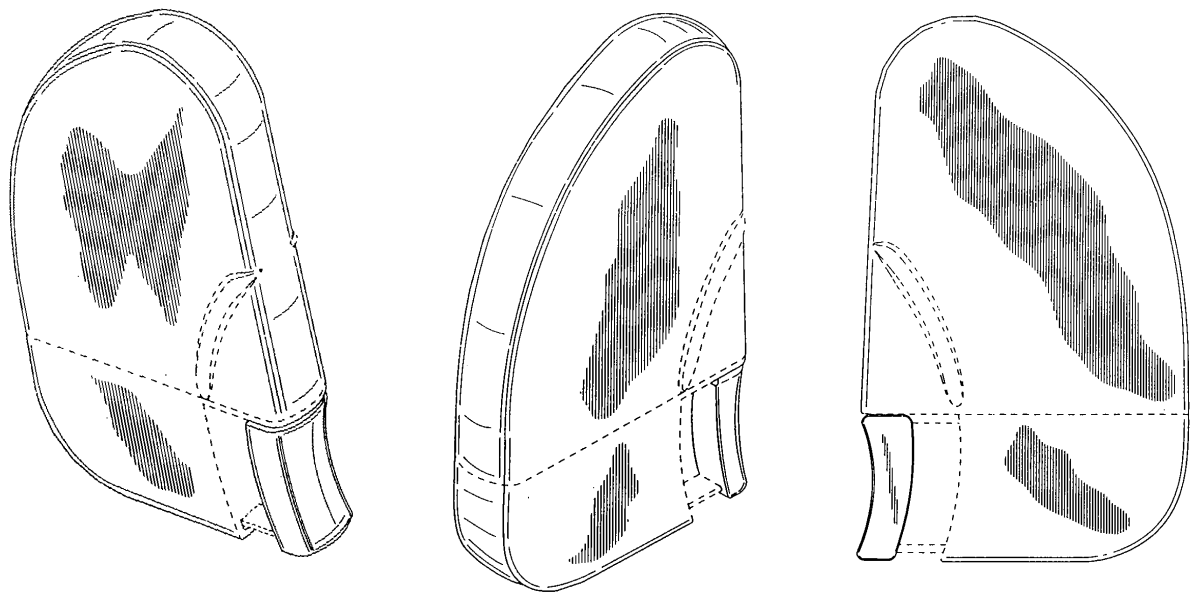

Løbenr. 2

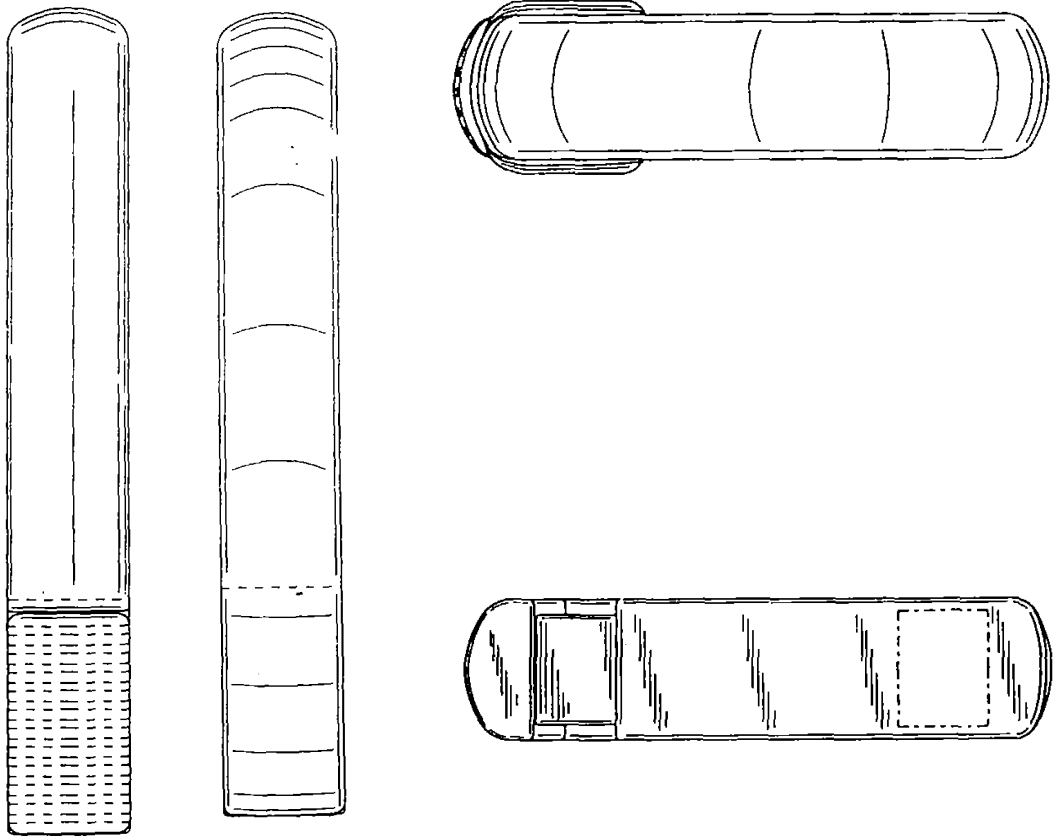
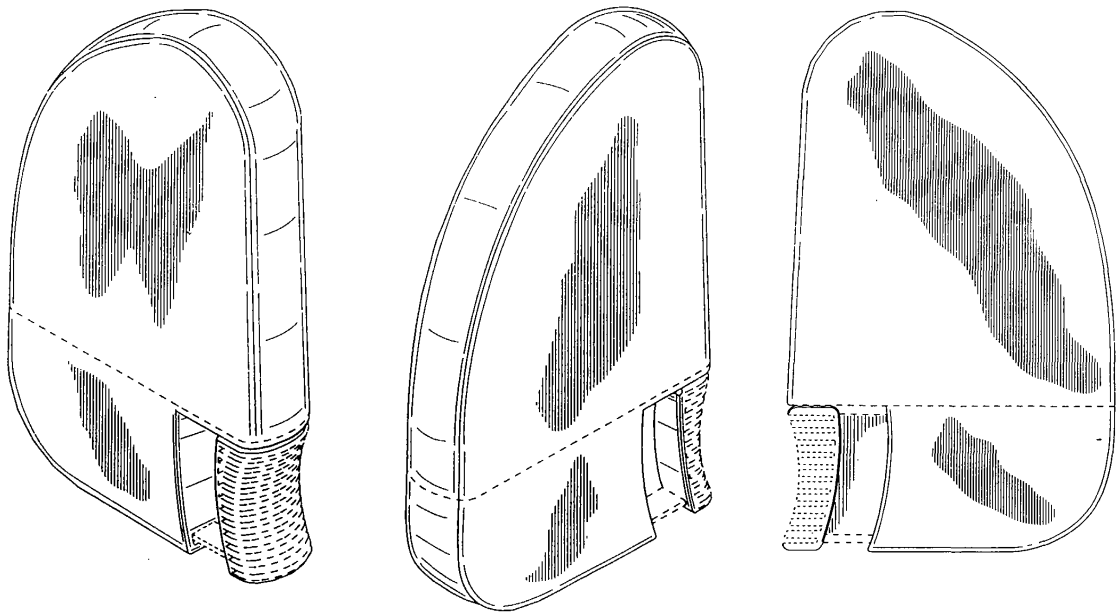

Løbenr. 3

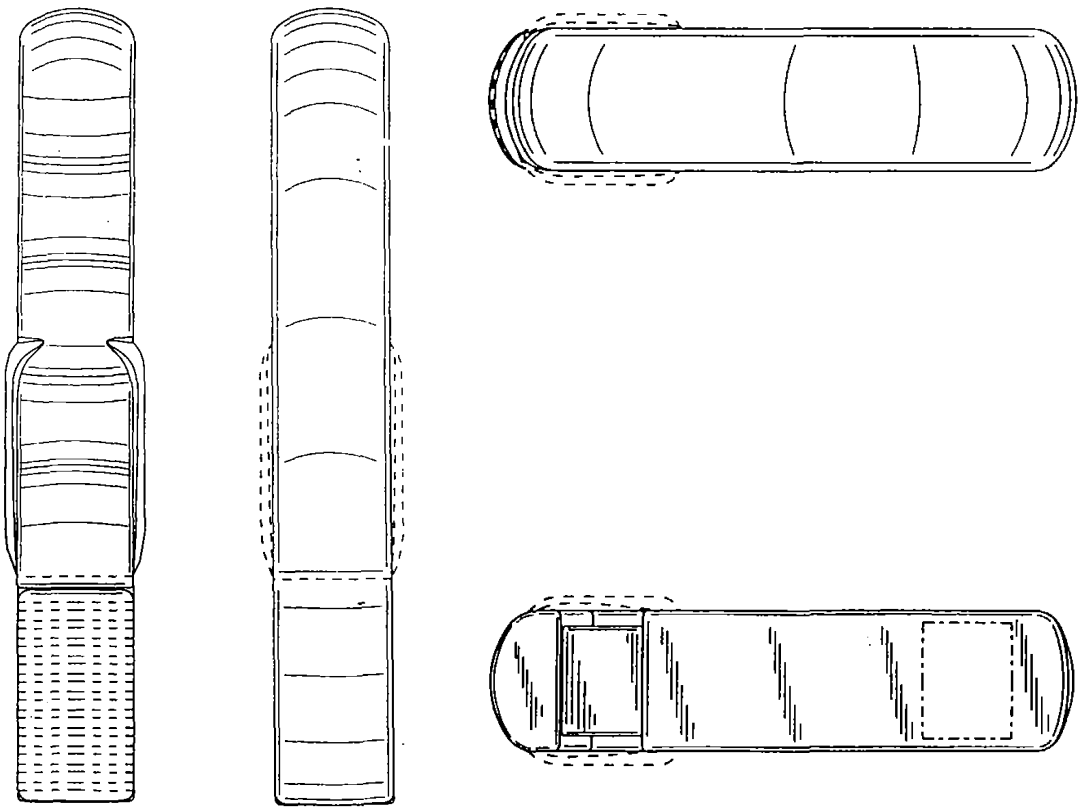
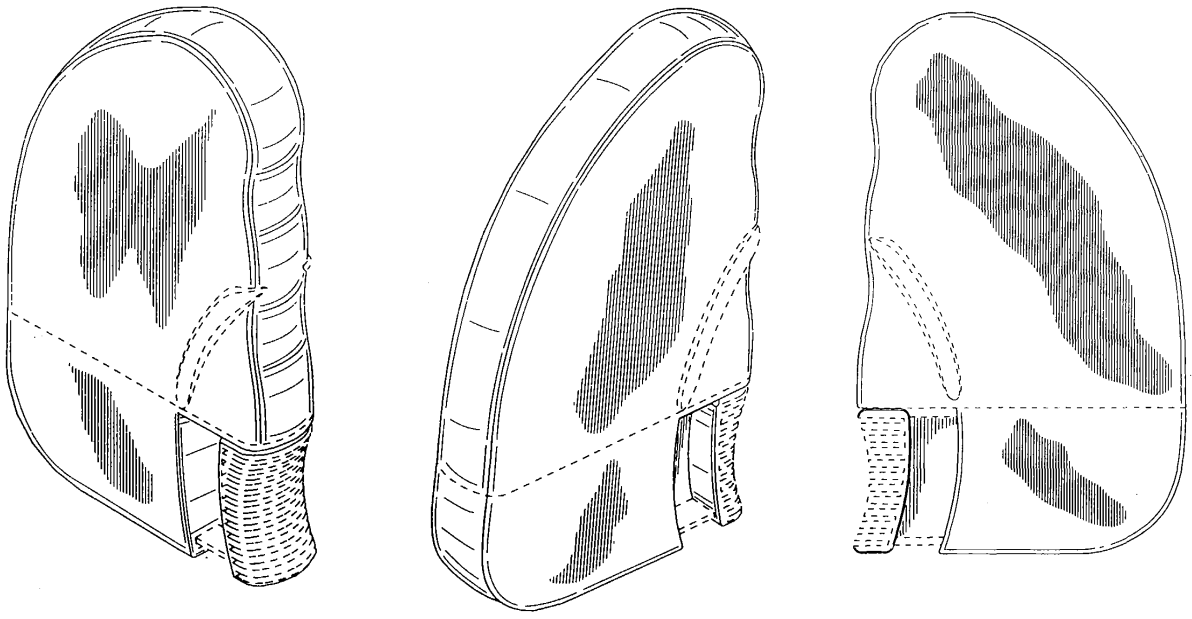

Løbenr. 4

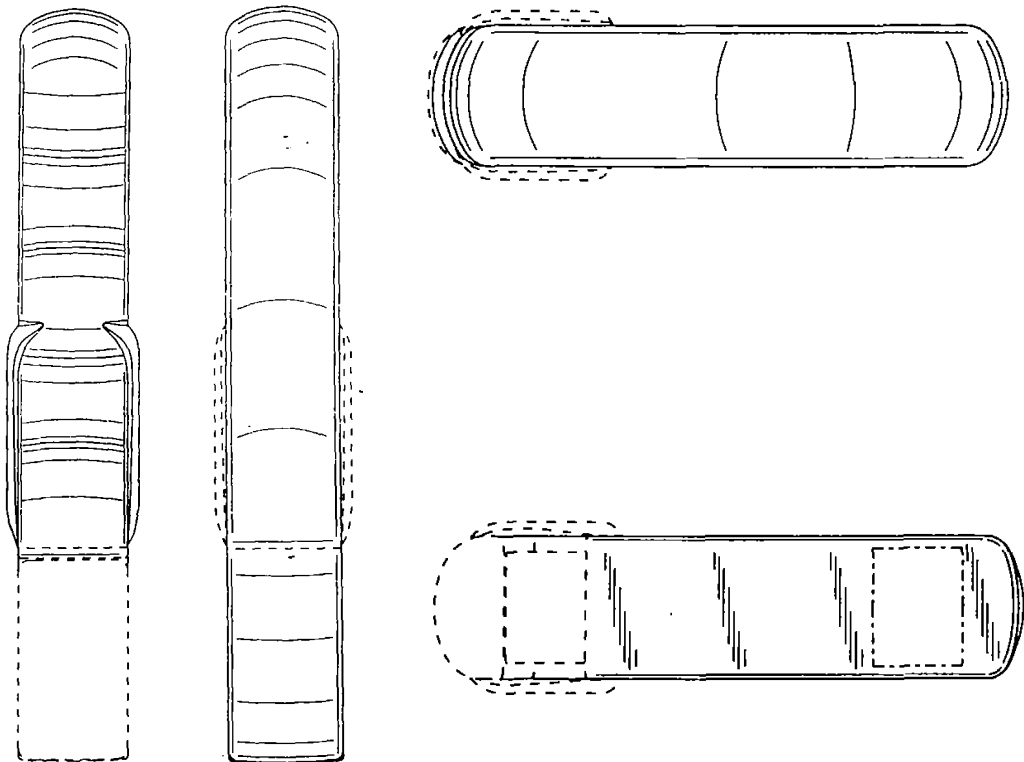
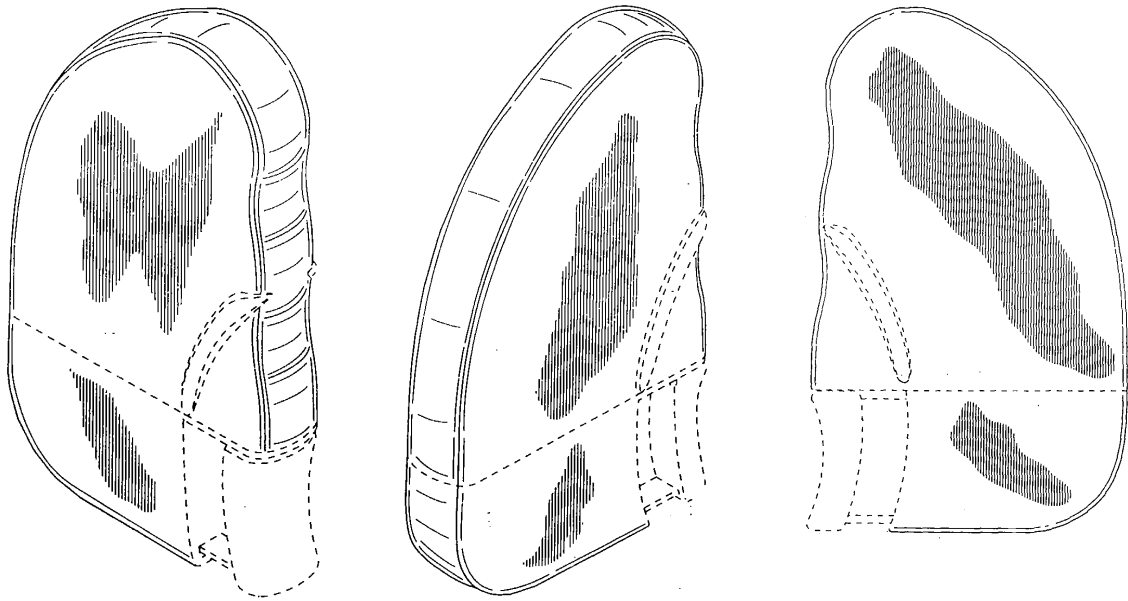

Løbenr. 5

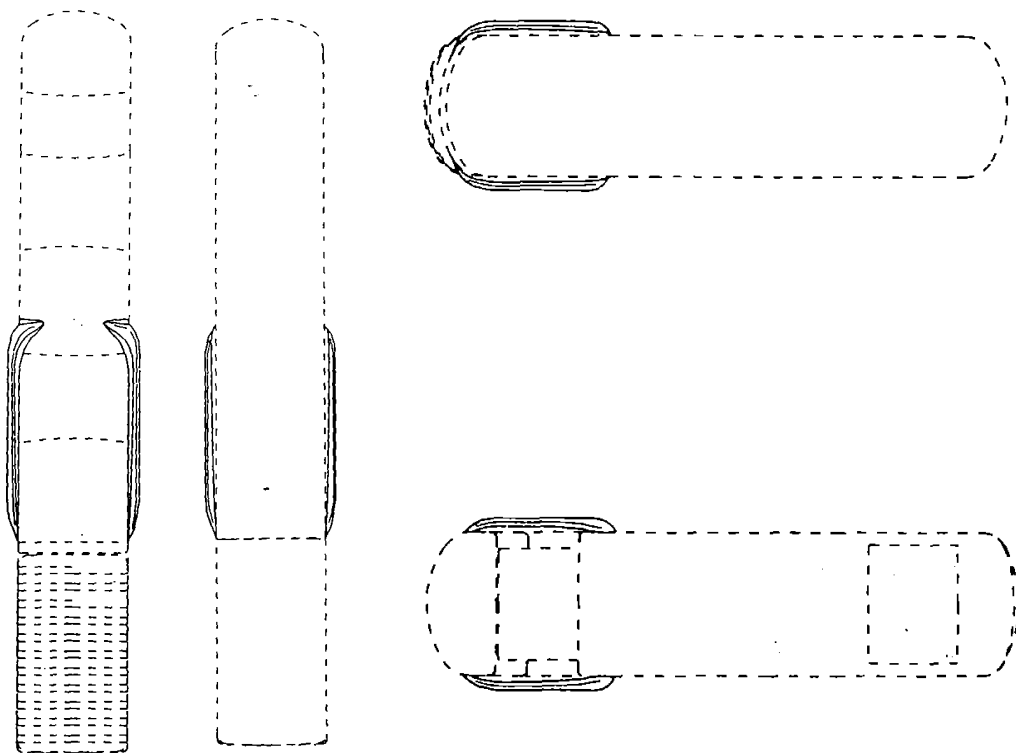
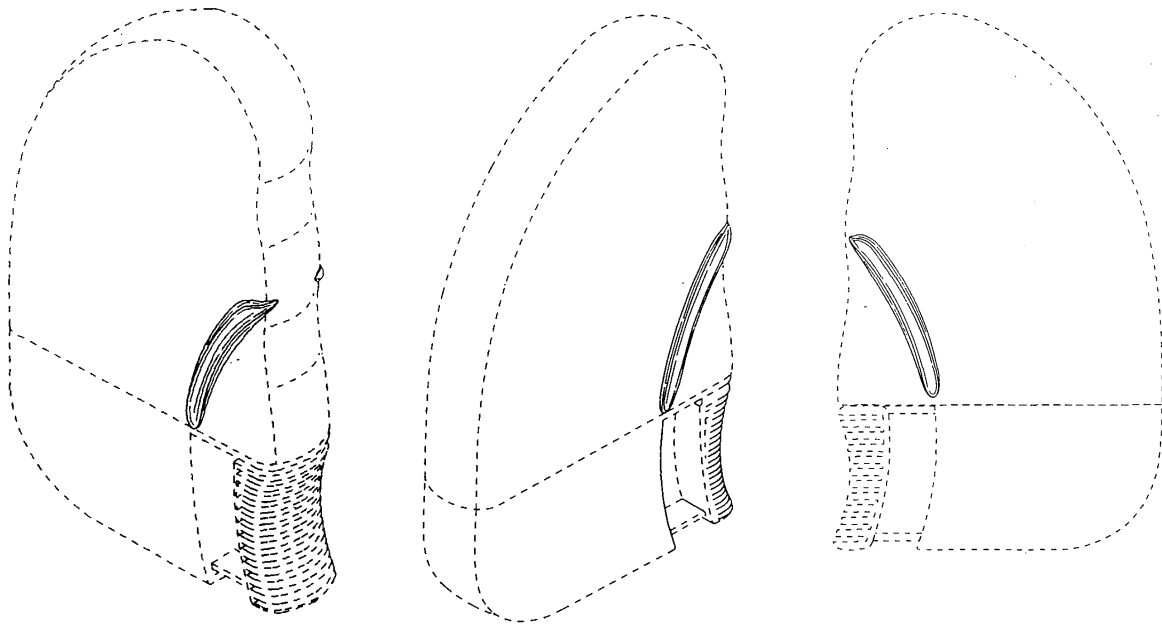

Løbenr. 6

(71) ANSØGER(E):	Warner-Lambert Company, 201 Tabor Road, Morris Plains, New Jersey 07950, USA
(74) FULDMÆGTIG:	Zacco Denmark A/S, Hans Bekkevolds Allé 7, 2900 Hellerup, Danmark
(72) FREMBRINGER(E):	Bradford Grant, 28 Schaal Street, Bridgewater NJ 08807, USA
(30) PRIORITET:	2002-07-08 US 29/163630;2002-07-08 US 29/163636;2002-07-08 US 29/163637; 2002-07-08 US 29/163631;2002-07-08 US 29/163638;2002-07-08 US 29/163632
(22) ANSØGNINGSDATO:	2003-01-08
(18) GYLDIG TIL:	2008-01-08

(11) DR 2003 00059
 (21) DA 2002 01026

(54) 1-6 Holdere til dåser

(51)-Cl.09 03

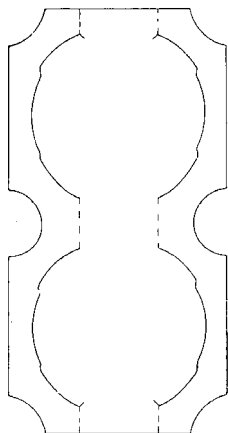

Løbenr. 1

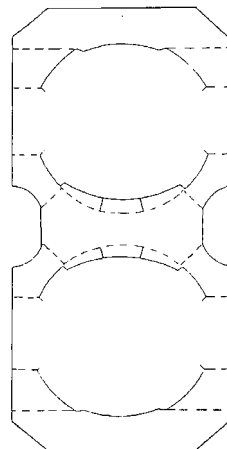

Løbenr. 2

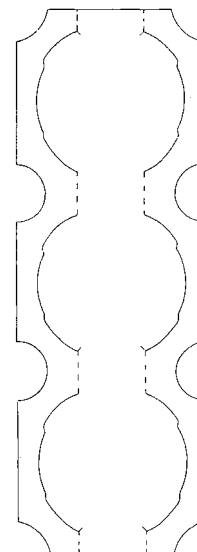

Løbenr. 3

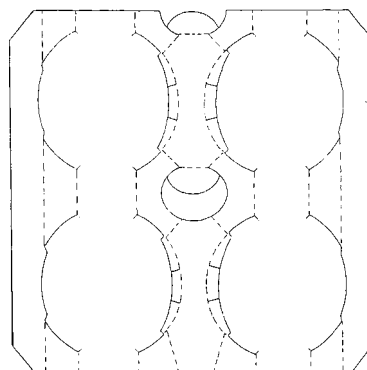

Løbenr. 4

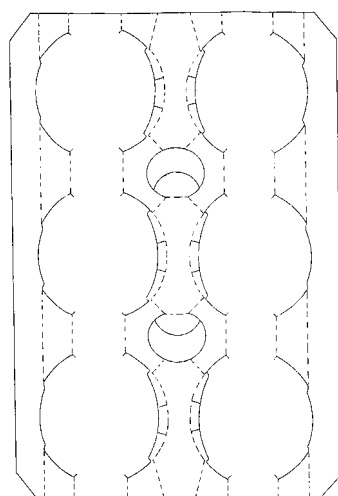

Løbenr. 5

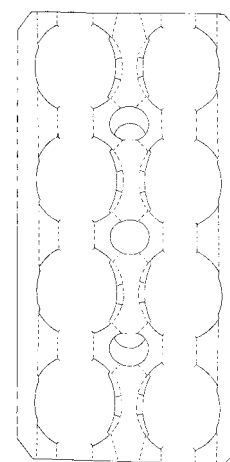

Løbenr. 6

(71) ANSØGER(E):
 (74) FULDMÆGTIG:
 (72) FREMBRINGER(E):
 (22) ANSØGNINGSDATO:
 (18) GYLDIG TIL:

Smurfit Munksjö Packaging AB, P. O. Box 826, S-382 28 Nybro, Sverige
 Sandel, Løje & Wallberg, Frederiksgade 7, 1265 København K, Danmark
 Kenneth Karlsson, Hylkebo 114, S-388 99 Päråd, Sverige
 2002-12-23
 2007-12-23

(11) DR 2003 00060
 (21) DA 2002 01019

(54) Et bælte

(51)-Cl.02 07

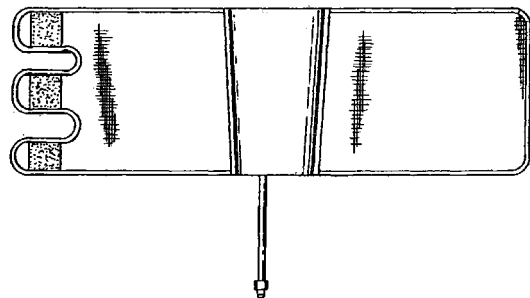
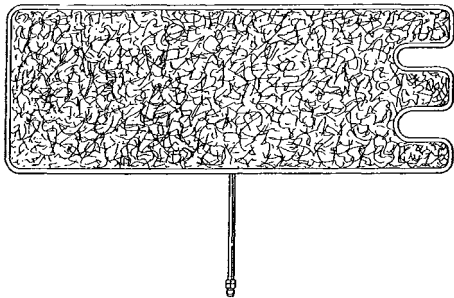
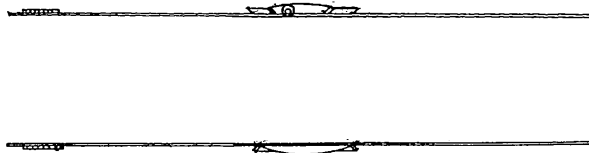
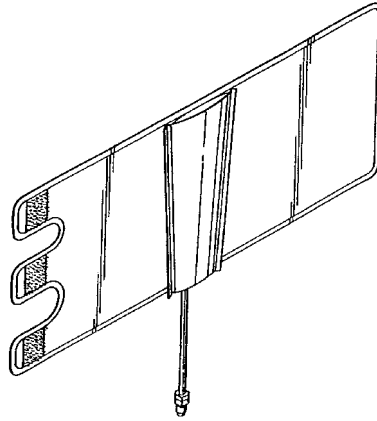

(71) ANSØGER(E):
 (74) FULDMÆGTIG:
 (72) FREMBRINGER(E):
 (30) PRIORITET:
 (22) ANSØGNINGSDATO:
 (18) GYLDIG TIL:

Huntleigh Technology PLC, 310-312 Dallow Road, Luton, Bedfordshire, LU1 1TD, Storbritannien
 Budde, Schou & Ostenfeld A/S, Vester Søgade 10, 1601 København V, Danmark
 David Mark Hampson, 34 Highfields, Llandaff, Cardiff CF5 2QB, South Glamorgan, Storbritannien
 2002-06-24 US 29/162.934
 2002-12-20
 2007-12-20

(11) DR 2003 00061
(21) DA 2002 00738

(54) 1) En beholder 2) beholder uden låg

(51)-Cl.09 01

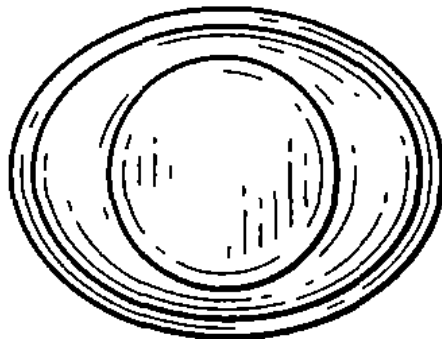
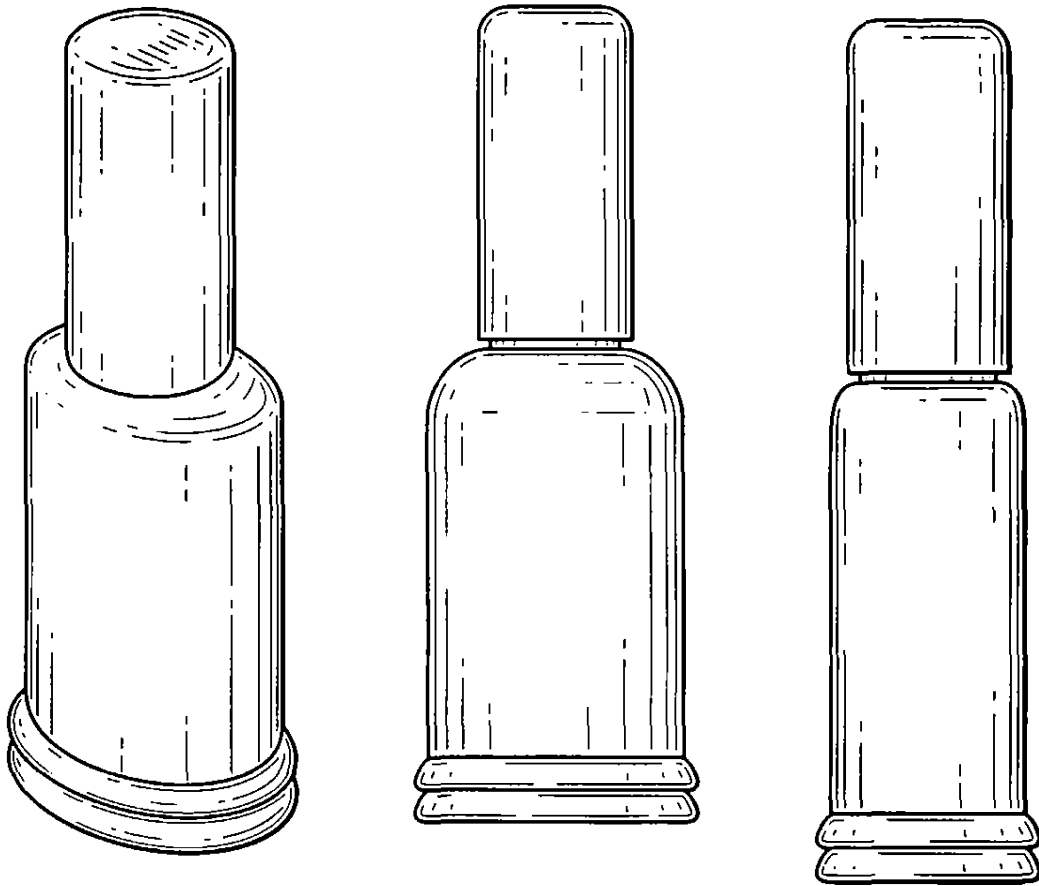

Løbenr. 1

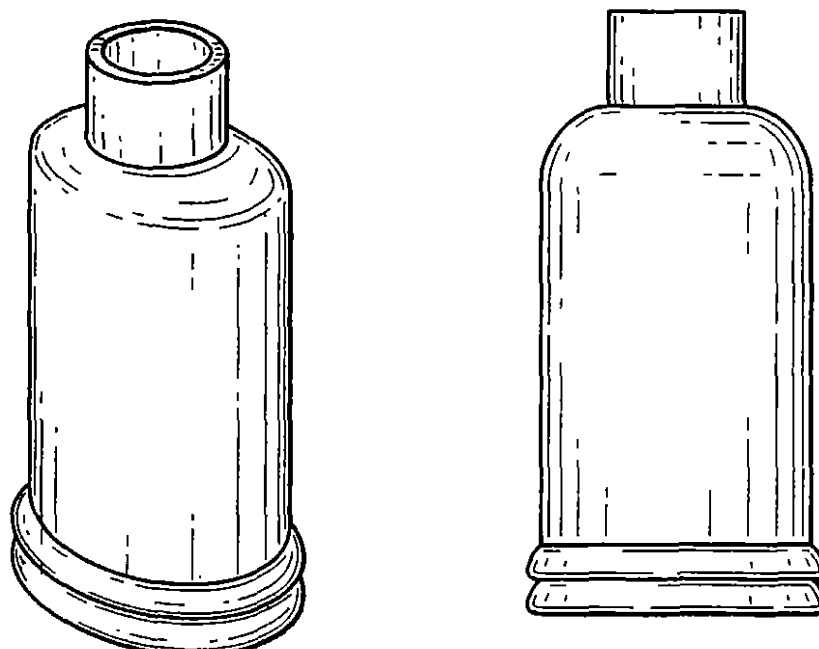
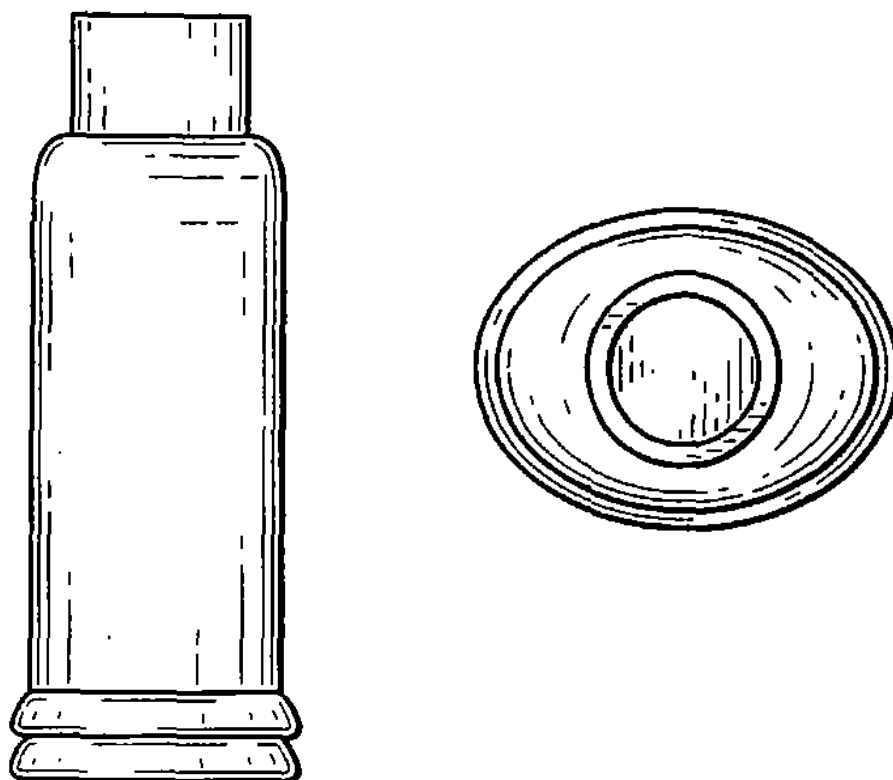

Løbenr. 2

(71) ANSØGER(E):

Colgate-Palmolive Company, a corporation of the State of Delaware, 300, Park Avenue, New York, N.Y. 10022, USA

(74) FULDMÆGTIG:

Chas. Hude A/S, H.C. Andersens Boulevard 33, 1780 København V, Danmark

(72) FREMBRINGER(E):

John C. Crawford, 809 South Lake Boulevard, Mahopac, New York 10541, USA

(30) PRIORITET:

2002-03-21 US 29/157,536

(22) ANSØGNINGSDATO:

2002-09-19

(18) GYLDIG TIL:

2007-09-19

(11) DR 2003 00062
(21) DA 2003 00034

(54) 1) En skål med låg 2) flakon 3) flakon

(51)-Cl.09 01

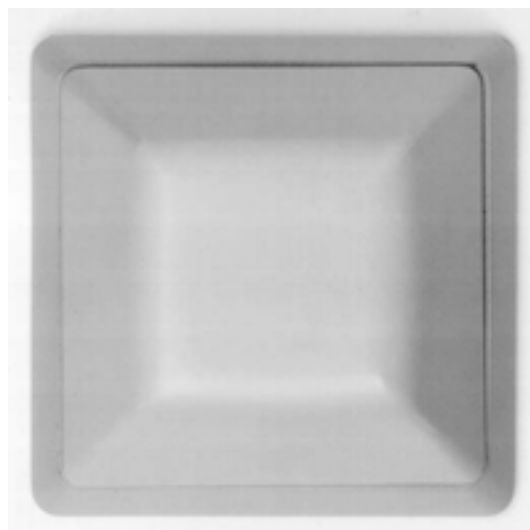

Løbenr. 1

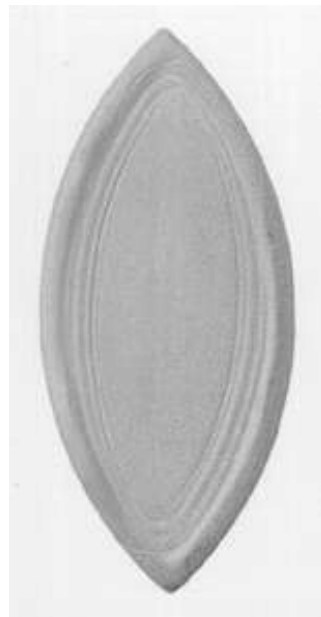
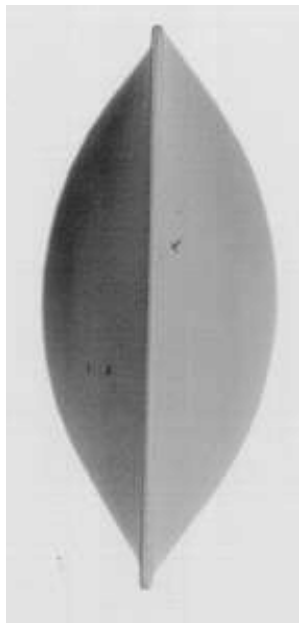
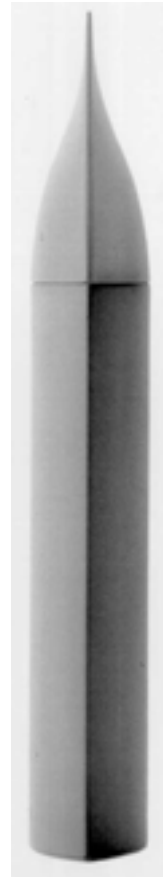
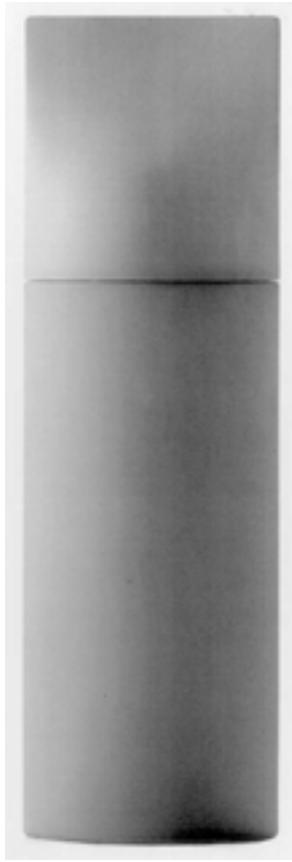

Løbenr. 2

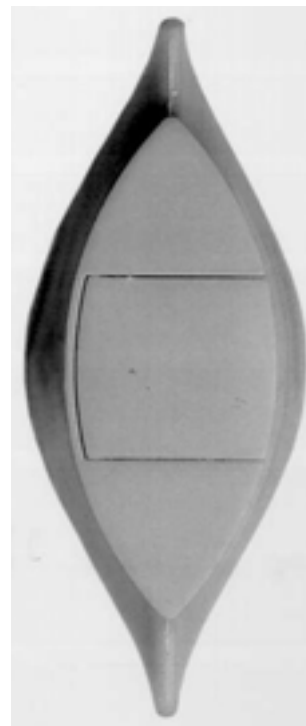
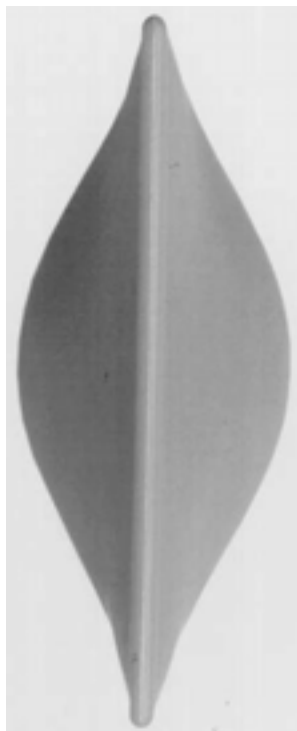

Løbenr. 3

(71) ANSØGER(E):

BEAUTE PRESTIGE INTERNATIONAL, société anonyme, 28/32, avenue Victor Hugo, F-75116 PARIS, Frankrig

(74) FULDMÆGTIG:

Internationalt Patent-Bureau A/S, Høje Taastrup Boulevard 23, 2630 Taastrup, Danmark

(72) FREMBRINGER(E):

Erwan Bouroullec, 12, rue Roussel, F-93200 Saint Denis, Frankrig ; Ronan Bouroullec, 12, rue Roussel, F-93200 Saint Denis, Frankrig

(30) PRIORITET:

2002-07-25 FR 01 4567

(22) ANSØGNINGSDATO:

2003-01-21

(18) GYLDIG TIL:

2008-01-21

(11) DR 2003 00063
(21) DA 2003 00039

(54) En vandhane

(51)-Cl.23 02

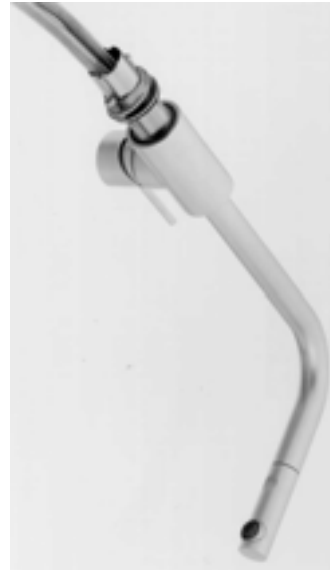





(71) ANSØGER(E): Hansgrohe AG, Auestrasse 9, D-77761 Schiltach, Tyskland
(74) FULDMÆGTIG: Chas. Hude A/S, H.C. Andersens Boulevard 33, 1780 København V, Danmark
(72) FREMBRINGER(E): Andreas Haug, Franklinstrasse 77, D-70435 Stuttgart, Tyskland ; Tom Schönherr, Argonnenstrasse 22, D-70374 Stuttgart, Tyskland
(30) PRIORITET: 2002-07-23 DE 402 06 055.5
(22) ANSØGNINGSDATO: 2003-01-22
(18) GYLDIG TIL: 2008-01-22

Offentligt tilgængelige designansøgninger og -registreringer

Akterne i nedenstående ansøgninger eller registreringer er tilgængelige for enhver, jf. § 21, stk. 2, i designlov nr. 1259 af 20. december 2000.

Klasse 6

Møbler og andre boligudstørsartikler

(21) DA 2003 00050

(71) ANSØGER(E):

(30) PRIORITET:

(22) ANSØGNINGSDATO:

(54) 1-3) Køkkenelementer og køkkenelementer til indbygning

BSH Bosch und Siemens Hausgeräte GmbH, Hochstrasse 17, D-81669 München, Tyskland

2002-07-25 DE 40206123.3

2003-01-24

Klasse 8

Værktøj og isenkramvarer

(21) DA 2002 00947

(71) ANSØGER(E):

(30) PRIORITET:

(22) ANSØGNINGSDATO:

(54) Et laserinstrument

Black & Decker Inc., Drummond Plaza Office Park, 1423 Kirkwood Highway, Newark Delaware 19711, USA

2002-07-24 US 29/164,411

2002-12-02

Klasse 19

Papirhandlervarer og kontorartikler, materiale til brug for kunstnere og til undervisning

(21) DA 2003 00038

(71) ANSØGER(E):

(30) PRIORITET:

(22) ANSØGNINGSDATO:

(54) 1) Et skriveredskab 2-4) dele dertil 5) skriveredskab 6) del dertil

Merz & Krell GmbH & Co. KGaA, Bahnhofstrasse 76, D-64401 Gross-Bieberau, Tyskland

2002-07-22 DE 402 06 098.9

2003-01-22

Ændringer

Ændringer vedrørende retten til designet, indehaverens navn/firma og adresse, fuldmægtig m.v.

Ændring af fuldmægtigoplysninger:

(11) DR 2002 00828

Til: (74) Patrade A/S, Fredens Torv 3 A, 8000 Århus C, Danmark

Mønster

Ændringer

Ændringer vedrørende retten til mønstret, mønsterhavers navn, bopæl, fulm. m.v.

Overdragelser:

(11) MR 2002 00138

Til: (71) BAHNE EN GROS, VEJLE A/S, Nørregade 16, 7100 Vejle, Danmark

Fornyelse af mønsterregistreringer

Fornyelse af registreringer foretaget i medfør af lov om mønstre nr. 218 af 27. maj 1970.

(11) Registreringsnummer

(18) Gyldig til

MR 1998 00802

20080206

MR 1998 00803

20080206



PATENT- OG VAREMÆRKESTYRELSEN

PRISLISTE

Pr. 1. januar 2003

Patenter

Supplerende beskyttelsescertifikater

Brugsmodeller

Chips (halvledertopografier)

Kommunevåbener og -segl

Skorstensmærker og kontorflag

Design

Vare- og fællesmærker

Publikationer

Erhvervsservice

Kopiservice

Kurser og foredrag

Patent- og Varemærkestyrelsen

Helgeshøj Allé 81, 2630 Taastrup

tlf. 4350 8000, fax 4350 8001

e-post pvs@dkpto.dk

www.dkpto.dk

Prisliste vedrørende internationale ansøgninger (PCT) og europæiske patentansøgninger (EPK) samt vedrørende ansøgninger om international varemærkeregelretning og EU-varemærkeregelretning kan fås ved henvendelse til Patent- og Varemærkestyrelsen.

Patenter

	kr.
1. Ansøgningsgebyr	
a. Grundgebyr	3000,00
b. Tillægsgebyr for hvert patentkrav ud over 10	300,00
2. Gebyrer for nyhedsundersøgelse af international type (PL §9)	
I Når den svenske patentmyndighed er nyhedsundersøgende:	
a. Grundgebyr	7030,00
b. Tillægsgebyr for hvert krav ud over 10	115,00
c. Ekspeditionsgebyr	500,00
II Når Den Europæiske Patentmyndighed er nyhedsundersøgende:	
a. Grundgebyr *	
1. For en prioritetsgivende ansøgning	7030,00
2. I alle andre tilfælde	11015,00
b. Ekspeditionsgebyr	500,00
3. Gebyr for senere indlevering af dansk oversættelse af international ansøgning	1100,00
4. Genoptagelsesgebyr	700,00
5. Patentmeddelelsesgebyr	
a. Grundgebyr	2850,00
b. Tillægsgebyr for hver side ud over 35 sider	80,00
c. Tillægsgebyr for hvert patentkrav, for hvilket der ikke er betalt ansøgningsgebyr	300,00
6. Gebyr for publicering af oversættelser af europæiske patentskrifter	
a. Grundgebyr	1100,00
b. Tillægsgebyr for hver side ud over 35 sider	80,00
7. Gebyr for publicering af ændrede danske patentskrifter	
a. Grundgebyr	2850,00
b. Tillægsgebyr for hver side ud over 35 sider	80,00
8. Gebyr for publicering af ændrede oversættelser af europæiske patentskrifter	
a. Grundgebyr	1100,00
b. Tillægsgebyr for hver side ud over 35 sider	80,00
9. Genoprettelsesgebyr	3000,00
10. Årsgebyrer	
1. gebyrår	500,00
2. gebyrår	500,00
3. gebyrår	500,00
4. gebyrår	1100,00
5. gebyrår	1250,00
6. gebyrår	1400,00
7. gebyrår	1600,00
8. gebyrår	1800,00
9. gebyrår	2050,00
10. gebyrår	2300,00
11. gebyrår	2550,00
12. gebyrår	2800,00
13. gebyrår	3050,00
14. gebyrår	3300,00
15. gebyrår	3600,00
16. gebyrår	3900,00
17. gebyrår	4200,00
18. gebyrår	4500,00
19. gebyrår	4800,00
20. gebyrår	5100,00

Årsgebyrer, der betales senere end forfaldsdag, forhøjes med 20%. Gebyret skal være betalt inden 6 måneder efter forfaldsdagen.

11. Gebyr for fremsættelse af indsigelse	2500,00
12. Gebyr for administrativ omprøvnig	7000,00
13. Klagegebyr	8000,00

Ovennævnte priser skal ikke tillægges moms

Supplerende beskyttelsescertifikater

	kr.
1. Ansøgningsgebyr	3000,00
2. Genoptagelsesgebyr	600,00
3. Genoprettelsesgebyr	3000,00
4. Årsgebyr pr. påbegyndt gebyrår	5100,00

Årsgebyrer, der betales senere end forfaldsdag, forhøjes med 20%. Gebyret skal være betalt inden 6 måneder efter forfaldsdagen.

5. Gebyr for administrativ omprøvnig	1500,00
---	---------

Der skal betales et gebyr på 7000 kr. for eventuel omprøvnig af grundpatentet

6. Klagegebyr	4000,00
----------------------------	---------

Ovennævnte priser skal ikke tillægges moms

Brugsmodeller

	kr.
1. Ansøgningsgebyr	2000,00
2. Gebyr for senere indlevering af dansk oversættelse af international ansøgning	1100,00
3. Genoptagelsesgebyr	400,00
4. Fornyelsesgebyrer	
For 1. periode	2000,00
For 2. periode	3000,00

Fornyelsesgebyrer, der betales efter udløbet af den pågældende registreringsperiode, forhøjes med 20%.

5. Gebyr for prøvning før eller efter registrering	4000,00
6. Gebyr for behandling af anmodning om udslettelse	2000,00
7. Gebyr for bekendtgørelse af ændret registrering og publicering af ændret formulering	1100,00
8. Klagegebyr	5000,00

Ovennævnte priser skal ikke tillægges moms

Chips (halvledertopografier)

	kr.
1. Ansøgningsgebyr	1500,00
2. Gebyr for behandling af anmodning af overførelse af ansøgning om registrering	1000,00
3. Klagegebyr	4000,00

Ovennævnte priser skal ikke tillægges moms

Kommunevåbener og -segl

	kr.
1. Ansøgningsgebyr	2000,00

Ovennævnte pris skal ikke tillægges moms

Skorstensmærker og kontorflag

	kr.
1. Ansøgningsgebyr	2000,00

Ovennævnte pris skal ikke tillægges moms

Design

1. Ansøgningsgebyr	kr. 1200,00
Tillægsgebyrer:	
a. Ved samregistrering for hvert design ud over det første	700,00
b. For offentliggørelse af hver afbildning ud over den første ¹⁾	400,00
2. Genoptagelsesgebyr	400,00
3. Gebyr for supplerende forundersøgelse	1500,00
Tillægsgebyr:	
Ved samregistrering for hvert design ud over det første	900,00
4. Fornyelsesgebyr ²⁾	2200,00
Tillægsgebyr:	
Ved samregistrering for hvert design ud over det første	1100,00

Fornyelsesgebyrer inkl. tillægsgebyr, der betales efter udløbet af den pågældende registreringsperiode, forhøjes med 20%.

5. Gebyr for administrativ prøvning	3000,00
Pr. design, herunder design indeholdt i en samregistrering	
6. Gebyr for offentliggørelse af registrering i ændret form	400,00
Tillægsgebyr:	
For offentliggørelse af hver afbildning ud over den første	400,00
7. Genoprettelsesgebyr	3000,00
8. Klagegebyr	4000,00

Ovennævnte priser skal ikke tillægges moms

¹⁾ Omfatter også bekendtgørelse iht. den hidtil gældende mønsterlov

²⁾ Omfatter også fornyelse af registreringer iht. den hidtil gældende mønsterlov

Vare- og fællesmærker

1. Ansøgningsgebyr	kr. 2350,00
a. Grundgebyr	2350,00
b. Tillægsgebyr for hver klasse ud over 3	600,00
Der er i alt 45 klasser	
2. Gebyr for videreførelse af Madrid-Protokol-registrering som dansk vare- eller fællesmærke-ansøgning	1500,00
3. Fornyelsesgebyr	2350,00
a. Grundgebyr	2350,00
b. Tillægsgebyr for hver klasse ud over 3	600,00

Fornyelsesgebyrer inkl. tillægsgebyr, der betales efter udløbet af den pågældende registreringsperiode, forhøjes med 20%.

4. Gebyr for anmodning om deling af en ansøgning eller en registrering	2000,00
for hver udsøgt ansøgning eller registrering	
5. Gebyr for fremsættelse af indsigelse	2500,00
6. Gebyr for administrativ ophævelse	2500,00
7. Klagegebyr	4000,00
8. Gebyr for underretning til indehaver af varemærkerettighed	1000,00
Årligt gebyr	

Ovennævnte priser skal ikke tillægges moms

Publikationer

1. Årsabonnement	kr.
a. Patentskrifter	
- på papir	8000,00
- på CD-ROM (ESPACE-DK)	5000,00
b. Sammendrag af almindeligt tilgængelige danske patentansøgninger	
- Alle sektioner	8000,00
- sektion A	1600,00
- sektion B	1600,00
- sektion C07 + C12	1600,00
- sektion C, resten	900,00
- sektion D	500,00
- sektion E	900,00
- sektion F	900,00
- sektion G	900,00
- sektion H	900,00
c. Oversættelser af EP-skrifter	8000,00
d. Brugsmodeleskrifter	8000,00
e. Patenthåndbog, ved tegning af abonnement	500,00
- løblade hertil, pr. side	10,00
f. Brugsmodeelhåndbog, ved tegning af abonnement	500,00
- løblade hertil, pr. side	10,00

Abonnementer tillægges porto.

2. Løssalg	
a. Dansk Patenttidende	150,00
b. Dansk Patentregister	400,00
c. Sammendrag af alm. tilgængelige patentansøgninger	30,00
d. Dansk Varemærketidende, sort/hvid	150,00
e. Dansk Varemærketidende, farver	220,00
f. Dansk Varemærkerregister	200,00
g. Varemærkesærtidende med §13-afslag	100,00
h. Varemærkeindsigelsestidende, 1996-2001 pr. årgang	200,00
i. Varemærkeindsigelsestidende, udg. 1995	300,00
j. Dansk Designtidende	150,00
k. Dansk Designregister	200,00
l. Dansk Brugsmodeletidende	150,00
m. Sammendrag af alm. tilgængelige brugsmodelesøgninger	30,00
n. Fremlæggelses- og patentskrifter på CD-ROM (ESPACE-DK)	
- 1993-2002, pr. årgang	5000,00
- 1990-1992, pr. årgang	2000,00

Ovennævnte priser skal ikke tillægges moms

Fremlæggelses-, patent- og brugsmodeleskrifter samt oversættelser af EP-skrifter leveres til gældende kopipris

3. Love og bekendtgørelser	12,00-33,00
vedr. industriel ejendomsret	
4. Andre publikationer	
a. Varemærkeklassifikation	
- alfabetisk liste	500,00
- klassedelt liste	400,00
b. Designklassifikation	35,00
- ændringer og tilføjelser hertil	15,00

Ovennævnte priser tillægges moms, hvis andet ikke er angivet

Erhvervsservice

1. Timepris*	900,00	kr.
2. Patente tekniske undersøgelser Beregnes efter timepris		
3. Løbende overvågninger		
a. Overvågning af ansøgninger Overvågning af dansk patent-, brugsmodel-, design- eller varemærkeansøgning sammensættes af: Pris pr. år 1500,00 Pris pr. meddelelse 375,00		
b. Overvågning af nationale og internationale varemærkerettigheder Overvågning af dansk varemærkeansøgning eller -registrering eller af MadridProtokol-registrering med gyldighed for Danmark i relation til nye varemærkeansøgninger Pris pr. år, første varemærke 1050,00 Pris pr. år, yderligere varemærker, pr. varemærke 300,00		
c. Øvrige overvågninger beregnes efter timepris Hertil skal lægges evt. online-udgifter		
4. Navneundersøgelser*		
a. International undersøgelse af patentrettigheder i 1-2 navne inkl. op til 40 referencer 3500,00 Yderligere referencer, pr. reference 16,00 Yderligere navne, pr. navn 900,00		
b. Undersøgelse af patent- og brugsmodelrettigheder omfattende Danmark i 1-2 navne 1800,00 Yderligere navne, pr. navn 450,00		
c. Øvrige navneundersøgelser beregnes efter timepris Hertil skal lægges evt. online-udgifter		
5. Patentfamilieundersøgelser og statusundersøgelser*		
a. Patentfamilieundersøgelse 1000,00		
b. Patentfamilieundersøgelse, inkl. status for lande med statusoplysninger i Inpadoc 2200,00 Status for yderligere lande beregnes efter timepris		
c. Statusundersøgelse af udenlandske rettigheder Første nummer 900,00 Pr. følgende nummer 450,00		
d. Statusundersøgelse af danske rettigheder, pr. nummer 450,00		
e. Øvrige undersøgelser beregnes efter timepris Hertil skal lægges evt. online-udgifter		
6. Kollisionsundersøgelser af varemærker*		
a. Inkl. op til 3 klasser 2400,00		
b. Yderligere klasser, pr. 10 klasser 500,00 Klasserne 42-45 betragtes prismæssigt som én klasse		
7. Skanning af varemærker*		
a. Første klasse 500,00		
b. Yderligere klasser, pr. klasse 200,00		
c. Skanning af alle 45 klasser 3000,00 Klasserne 42-45 betragtes prismæssigt som én klasse		
8. LOGO-skanning*		
a. Inkl. op til 25 referencer 2100,00		
b. Yderligere referencer, pr. 25 referencer 500,00		
9. Varemærkedatabase*		
a. Første klasse 3000,00		
b. Yderligere klasser - op til 4, pr. klasse 1500,00 Klasserne 42-45 betragtes prismæssigt som én klasse		
10. Skanning af varemærker ansøgt eller registreret i udlandet*		
a. Første klasse for 1-2 lande 1000,00		
b. Følgende lande, pr. land 500,00		
c. Følgende klasser, pr. klasse 200,00		
11. IPscore® 2.0 CD-ROM		
a. Inkl. trykt brugervejledning 9.950,00		
b. Yderligere trykte brugervejledninger, pr. vejledning 750,00		

*Hastelevering kan aftales mod pristillæg

Ovennævnte priser tillægges moms

Kopiservice

1. Fotokopier af patent- og brugsmodelpublikationer		kr.
a. Pris pr. publikation indtil 200 sider 50,00		
b. Publikationer ud over 200 sider: pris efter aftale		
2. Fotokopier, taget på læsesalen ved kontant betaling, pr. side, inkl. moms 3,00		
3. Udenlandske patentpublikationer, der ikke findes i egne samlinger		
I ved hjemtagning fra udlandet:		
a. Pris for hjemtagning 100,00		
b. Pris pr. publikation 100,00		
Hjemtagning af sagsakter fra USA og patentpublikationer og sagsakter fra Sydafrika: Pris efter aftale.		
II ved levering af tilsvarende publikation fra egne samlinger:		
a. Identifikation 100,00		
b. Kopipris (se pkt. 1)		
4. Engelsksprogede sammendrag, der ikke findes i egne samlinger, pr. sammendrag 50,00		
5. Tidsskriftsartikler o.l., der ikke findes i egne samlinger		
a. Pris for hjemtagning 100,00		
b. Pris pr. artikel 100,00		
6. Aktindsigt i europæiske patenter og patentansøgninger		
a. Ekspedition (inkl. EPO-gebyr) 315,00		
b. Kopier		
- ved tilsendelse, pr. side 3,25		
- ved afhentning, pr. side 2,50		
- ved afhentning og kontant betaling, pr. side inkl. moms 3,00		
7. Databaseudskrift vedr. en varemærkerettighed 50,00		

Ovennævnte priser tillægges moms, hvis andet ikke er angivet

8. Bekræftet kopi af en patent-, brugsmodel-, design- eller varemærkeansøgning 300,00 Hertil skal lægges kopiprisen (3,25 kr. pr. side)	
9. Bekræftet udskrift af patent-, certifikat-, brugsmodel-, topografi-, design- eller varemærkesagsregistret 300,00	
10. Bekræftet udskrift af registret over kommunevåbener og -segl eller registret over skorstensmærker og kontorflag 200,00	
11. Udskrift af patent-, certifikat-, brugsmodel-, topografi-, design- eller varemærkesagsregistret, registret over kommunevåbener og -segl eller registret over skorstensmærker og kontorflag 50,00	

Ovennævnte priser skal ikke tillægges moms

12. Priser for levering		
a. Levering pr. telefax 75,00		
b. Ekspreslevering pr. telefax 275,00		
c. Ekspreslevering pr. post 200,00 Hertil lægges porto		

Ovennævnte priser tillægges moms

Kurser og foredrag

1. Kurser		kr.
Priser på åbne og virksomhedsinterne kurser fås ved direkte henvendelse til KursusCentret		
2. Foredrag*		
Første time 2000,00		
Følgende timer, pr. time 1500,00		

* Særpriser afhængig af deltagerantal og forberedelsestid

Ovennævnte priser tillægges moms

WIPO Standard 80

INID-koder

Internationally agreed Numbers for the Identification of (bibliographic) data (INID)

- (11) Serial number of the registration
- (15) Date of the registration/Date of the renewal
- (17) Expected duration of the registration/
renewal
- (18) Expected expiration date of the registration/
renewal
- (21) Serial number of the application
- (22) Date of filing of the application
- (23) Name and place of exhibition, and date on
which the industrial design was first
exhibited there (Exhibition priority date)
- (24) Date from which the industrial design right
has effect
- (29) Indication of the form in which the industrial
design is filed, e.g. as a reproduction of the
industrial design or as a specimen thereof
- (30) Data relating to priority under the Paris
Convention
- (43) Date of publication of the industrial design
before examination
- (44) Date of publication of the industrial design
after examination but before registration
- (45) Date of publication of the registered
industrial design
- (46) Date of expiration of deferment
- (51) International Classification for Industrial
Designs (class and subclass of the Locarno
Classification)
- (54) Designation of article(s) or product(s)
covered by the industrial design or title of
the industrial design
- (55) Reproduction of the industrial design (e.g.,
drawing, photograph) and explanations
relating to the reproduction
- (57) Description of characteristic features of the
industrial design including indication of
colors
- (58) Date of recording of any kind of
amendment in the Register
- (62) Serial number(s) and, if available, filing
date(s) of application(s), registration(s) or
document(s) related by division
- (66) Serial number(s) of the application or the
registration of the design(s), which is(are) a
variant(s) of the present one
- (71) Name(s) and address(es) of the appli-
cant(s)
- (72) Name(s) of the creator(s) if known to be
such
- (73) Name(s) and address(es) of the owner(s)
- (74) Name(s) and address(es) of the
representative(s)

Domestic Codes for the Identification of Data

- (DL) Data concerning license
- (DP) Data concerning pawning

Internationalt vedtagne Numre til Identifikation af Data (INID)

Registreringsnummer
Registreringsdato/fornyelsesdato
Forventet registreringsperiode/fornyelsesperiode
Forventet udløbsdato for registrering/fornyelse

Ansøgningsnummer
Ansøgningsdato
Udstillingsnavn og -sted og dato for første udstil-
ling (udstillingsprioritetsoplysninger)

Indleveringsdato

Angivelse af i hvilken form designet er indleveret,
fx som en afbildning af designet eller som en
model heraf
Oplysninger om prioritet efter Pariserkonventionen

Dato for offentlig tilgængelighed

Bekendtgørelsesdato for ansøgningen

Offentliggørelse af registreringen

Udsættelsesdato
International klassifikation af design (klasser og
underklasser i Locarno Klassifikationen)

Vareangivelse/produktangivelse

Afbildninger af designet (fx tegninger, fotografier)
og forklaringer vedrørende afbildningerne

Beskrivelse af karakteristiske træk vedr. designet,
herunder angivelse af farver
Dato for tilførsel til registret

Nummer på hovedansøgning eller udskilt ansøg-
ning

Numre på beslægtede ansøgninger

Ansøgners navn og -adresse
Frembringers/designers navn og adresse
Indehavernavn og -adresse
Fuldmægtignavn og -adresse

Interne koder til identifikation af data

Licensoplysninger
Pantoplysninger
Oplysninger om konkurs

