



PATENT- OG VAREMÆRKESTYRELSEN

# Dansk Design- tidende

## Indholdsfortegnelse

### Designsager

Offentliggørelse af designregistreringer .....	1424
Offentligt tilgængelige designansøgninger .....	1442

### Mønstersager

Ændringer til mønstre .....	1444
Fornyelse af mønsterregistreringer .....	1445
Prisliste .....	1446

Abonnementsprisen for årgangen er 1000,- kr. Abonnement tegnes i Patent- og Varemærkestyrelsen, Helgeshøj Allé 81, 2630 Tåstrup, tlf. 43 50 85 35, Gironr. 4 02 05 53, hvor enkelte numre sælges for en pris af 40 kr.

Ansvarlig for redaktion: Keld Nymann Jensen  
Trykt hos Patent- og Varemærkestyrelsen

ISSN 1601-7366

Design

## Offentliggørelse af designregistreringer

Enhver kan anmode om hel- eller delvis udsløttelse af en registrering (administrativ prøvning), jf. § 25 i designlov nr. 1259 af 20. december 2000. En model af designet kan ses i Patent- og Varemærkestyrelsen, hvis det er offentliggjort, at en model er indleveret til styrelsen. Det er anført, hvis et design er registreret i farve.

(11) DR 2002 00813  
(21) DA 2002 00781

(54) En gel til fastgørelse af høretelefoner og høreapparater (51)-Cl.14 03

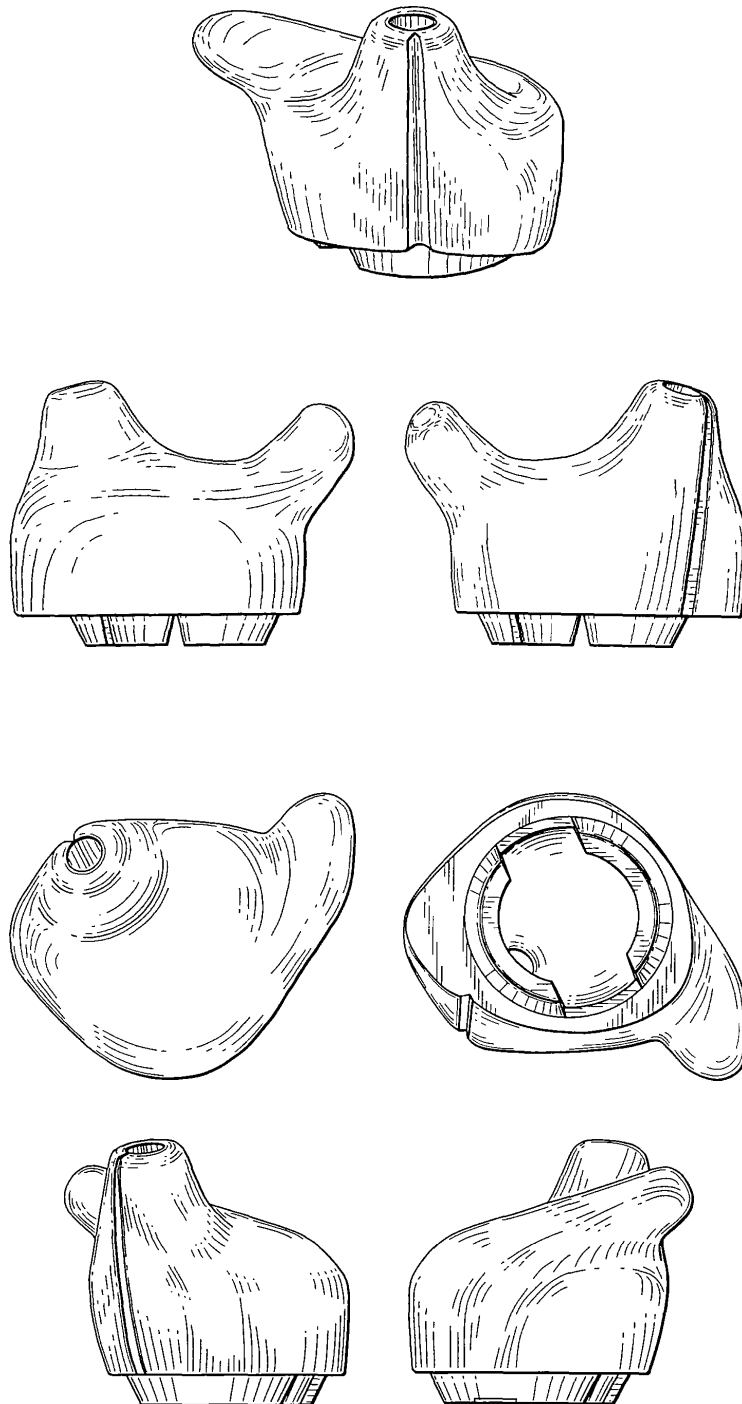

(71) ANSØGER(E):

Jabra Corporation a corporation of the State of Delaware, 9171 Towne Centre Drive, Suite 500, San Diego, California 92122, USA

(74) FULDMÆGTIG:

Larsen & Birkeholm A/S, Skandinavisk Patentbureau, Banegårdspladsen 1, 1570 København V, Danmark

(72) FREMBRINGER(E):

Medford Alan Dyer, 9293 Calle de Vista Oeste, San Diego, CA 92129, USA

(30) PRIORITET:

2002-04-15 US 29/159,177

(22) ANSØGNINGSDATO:

2002-10-03

(18) GYLDIG TIL:

2007-10-03

(11) DR 2002 00814  
(21) DA 2002 00804

(54) Et elektrisk tandbørstehoved

(51)-Cl.04 02

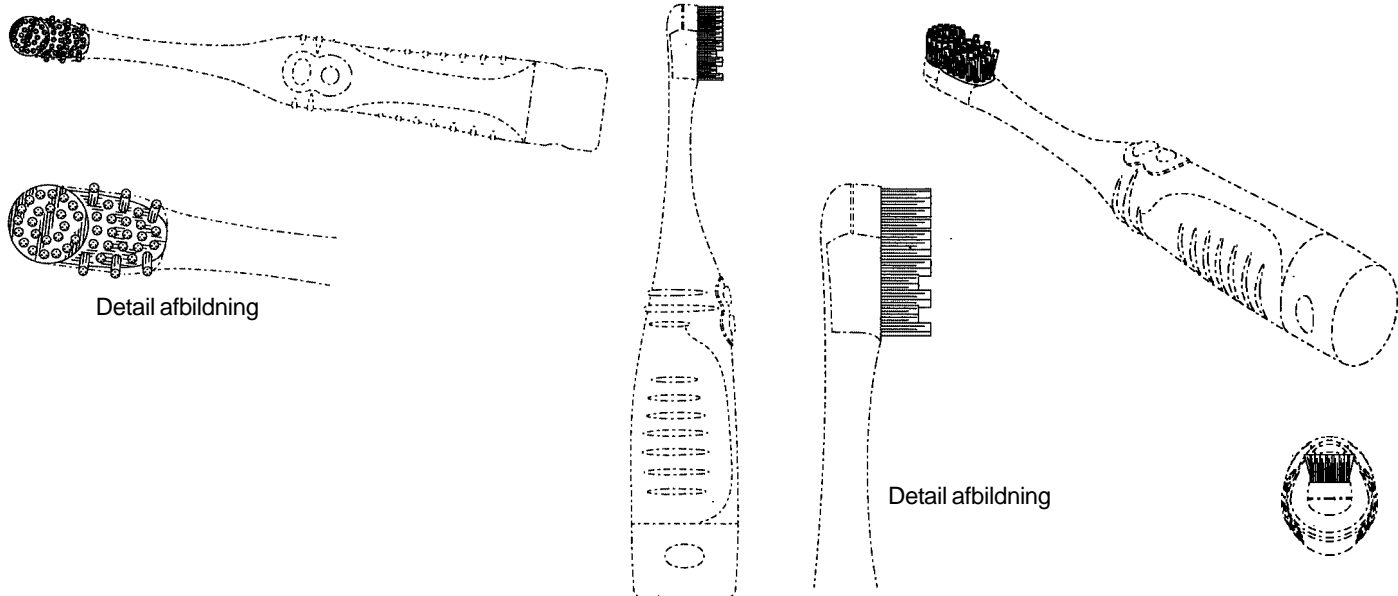

(71) ANSØGER(E): Colgate-Palmolive Company, a corporation of the State of Delaware, 300, Park Avenue, New York, N.Y. 10022, USA  
 (74) FULDMÆGTIG: Chas. Hude A/S, H.C. Andersens Boulevard 33, 1780 København V, Danmark  
 (72) FREMBRINGER(E): Joseph E. Fattori, 27 Phoenix Drive, Mendham, New Jersey 07945, USA ; Gerardus W.H. Janssen, 248 West 20th Street, #B2, New York, New York 10011, USA ; John J. Gatzemeyer, 85 Rohill Road, Hillsborough, New Jersey 08853, USA  
 (30) PRIORITET: 2002-04-12 US 29/158,923  
 (22) ANSØGNINGSDATO: 2002-10-08  
 (18) GYLDIG TIL: 2007-10-08

(11) DR 2002 00815  
(21) DA 2002 00838

(54) En rygstøtte

(51)-Cl.06 06

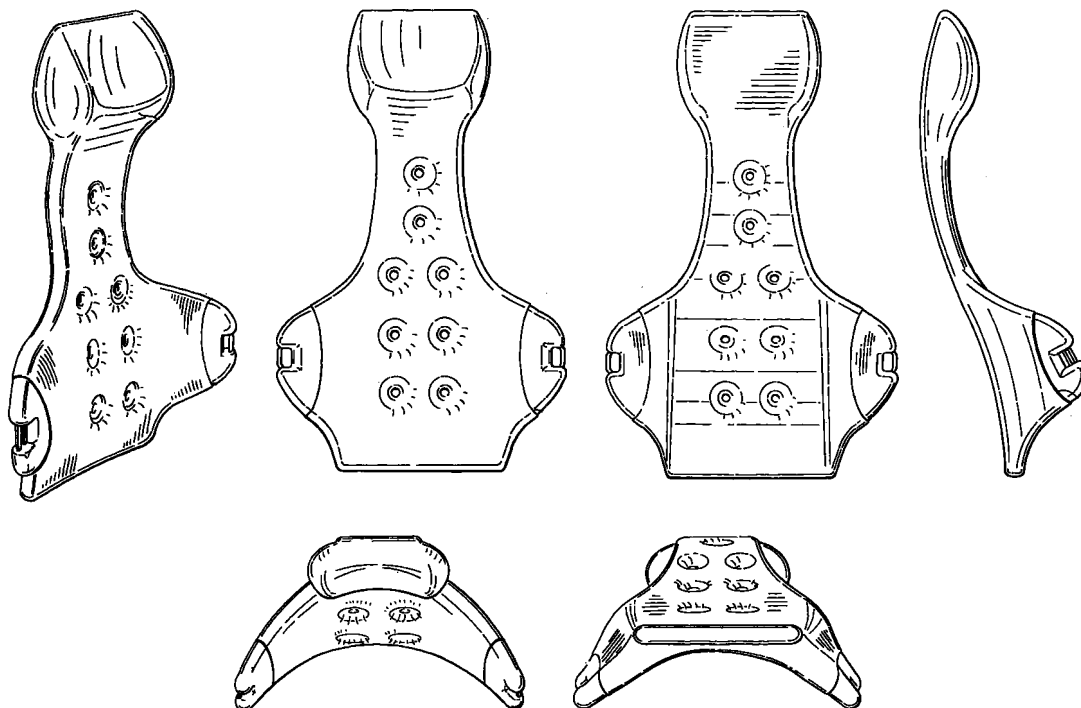

(71) ANSØGER(E): Ed Keilhauer, 40 Dynamic Drive, Unit 3, Scarborough, Ontario M1V 2W2, Canada  
 (74) FULDMÆGTIG: Plougmann & Vingtoft A/S, Sundkrogsvej 9, 2100 København Ø, Danmark  
 (30) PRIORITET: 2002-05-30 CA 99607  
 (22) ANSØGNINGSDATO: 2002-10-17  
 (18) GYLDIG TIL: 2007-10-17

(11) DR 2002 00816  
(21) DA 2002 00474

(54) 1-2) Ophængningsbeslag

(51)-Cl.08 08



Løbenr. 1

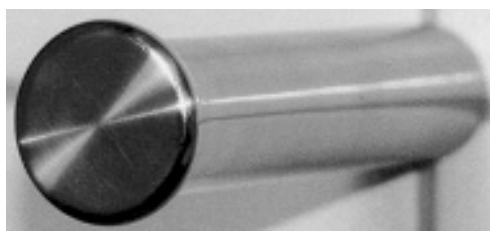

Løbenr. 2

(71) ANSØGER(E):  
(72) FREMBRINGER(E):  
(22) ANSØGNINGSDATO:  
(18) GYLDIG TIL:

Up Nor I/S, v/Niels Chr. Barkholt og Michael Andersen, Bragesgade 14, st.tv., 2200 København N, Danmark  
Up Nor I/S, v/Niels Chr. Barkholt og Michael Andersen, Bragesgade 14, st.tv., 2200 København N, Danmark  
2002-06-07  
2007-06-07

(11) DR 2002 00817  
(21) DA 2002 00602

(54) En skål, bl.a. til oliven

(51)-Cl.07 01

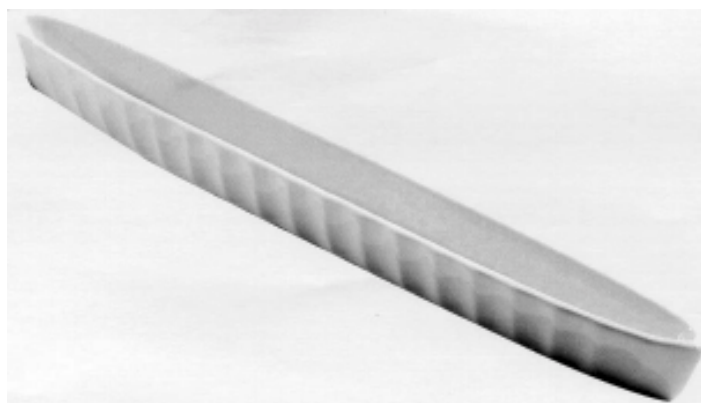

(71) ANSØGER(E):  
(72) FREMBRINGER(E):  
(22) ANSØGNINGSDATO:  
(18) GYLDIG TIL:

Herold A/S, Farvervej 1, 8800 Viborg, Danmark  
Poul Jepsen, c/o Herold A/S, Farvervej 1, 8800 Viborg, Danmark  
2002-08-01  
2007-08-01

(11) DR 2002 00818  
(21) DA 2002 00778

(54) 1-4) Svampe, især til husholdningsbrug

(51)-Cl.07 05

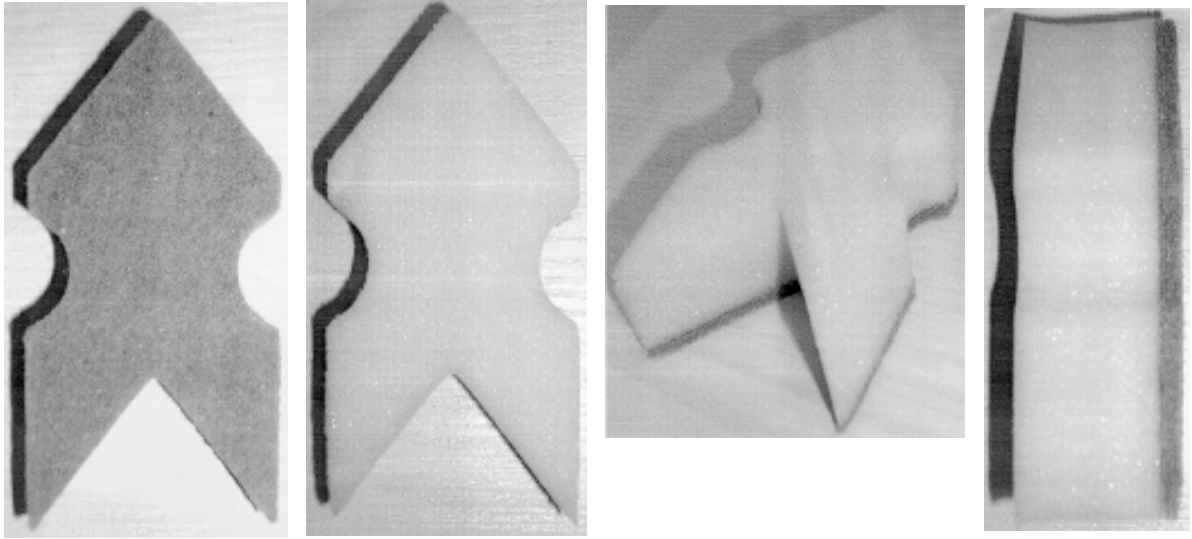

Løbenr. 1

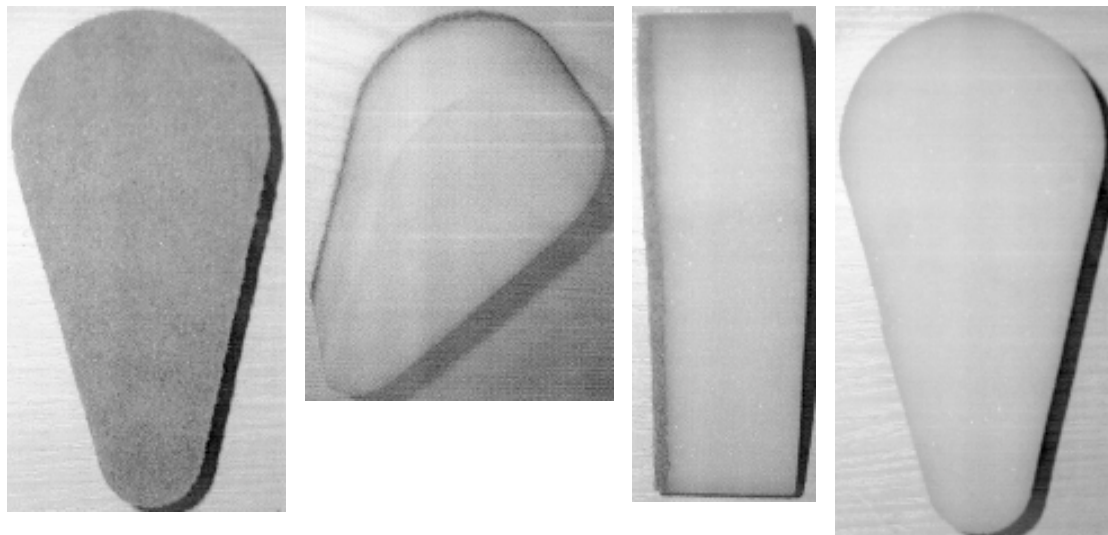

Løbenr. 2

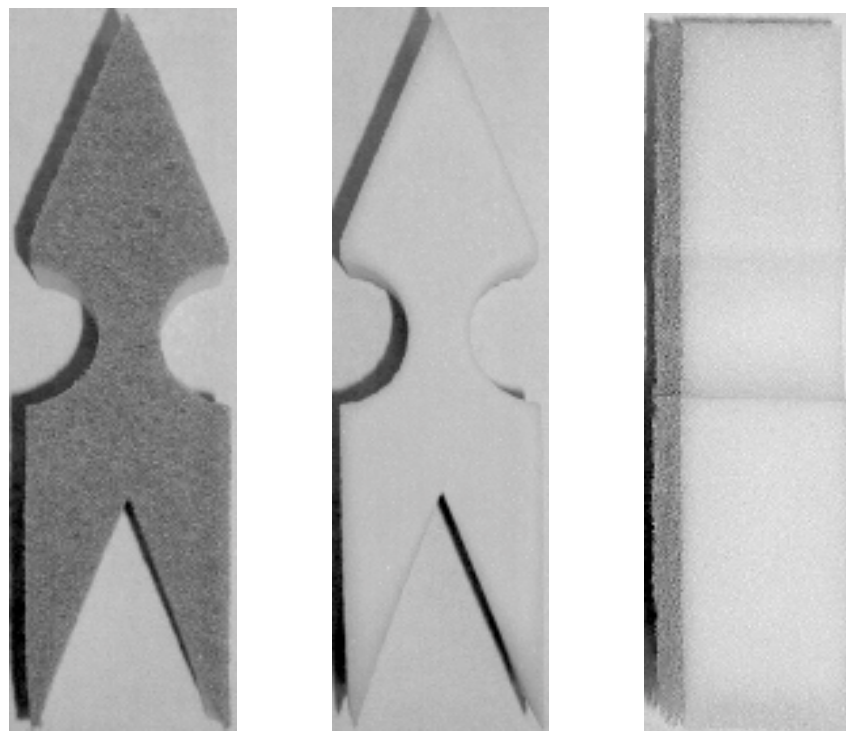

Løbenr. 3

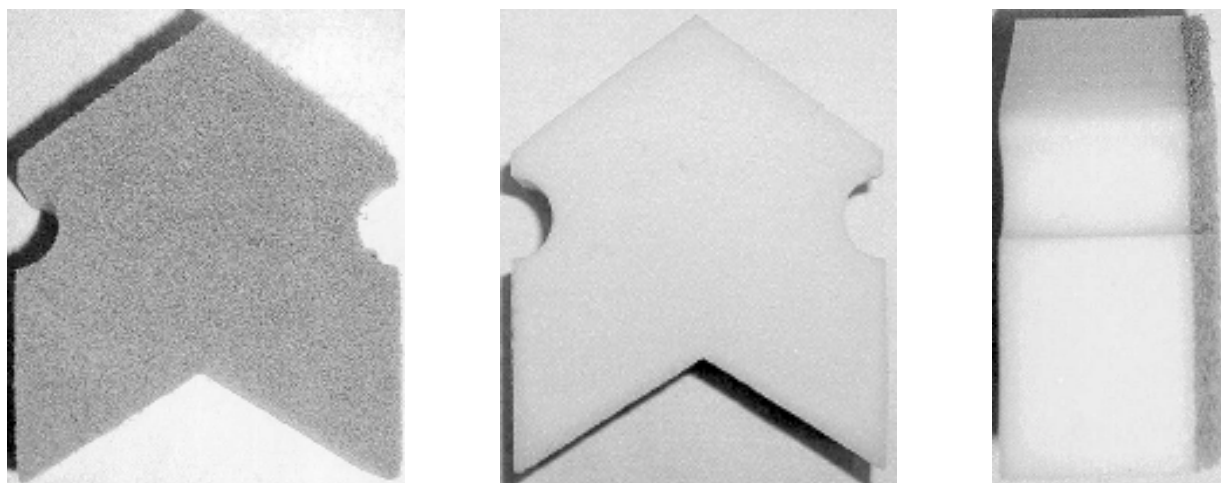

Løbenr. 4

(71) ANSØGER(E):  
(74) FULDMÆGTIG:  
(30) PRIORITET:  
(22) ANSØGNINGSDATO:  
(18) GYLDIG TIL:

a&n&a Nord-Süd-Industrie, Vertriebs GmbH & Co. KG, Benzstrasse, D-35799 Merenberg, Tyskland  
Zacco Denmark A/S, Hans Bekkevolds Allé 7, 2900 Hellerup, Danmark  
2002-04-04 DE 402 03 106.7  
2002-10-01  
2007-10-01

(11) DR 2002 00819  
(21) DA 2002 00845

(54) En motorcykel

(51)-Cl.12 11

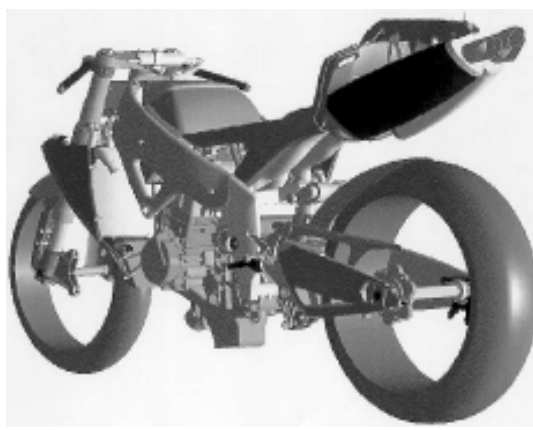
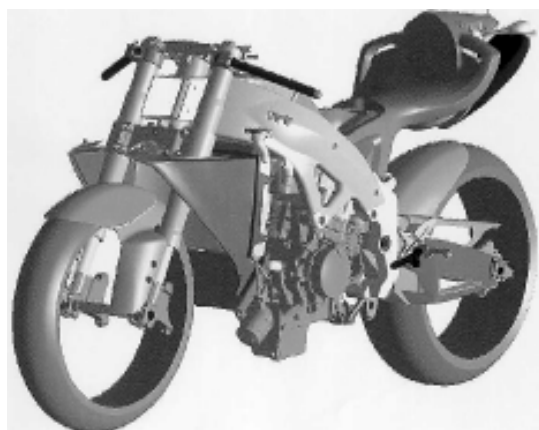
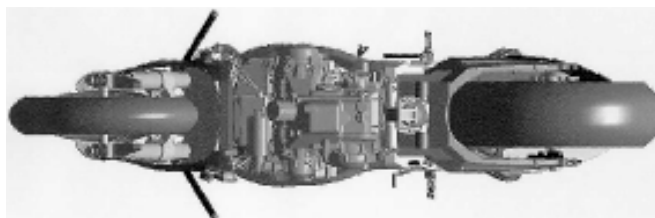
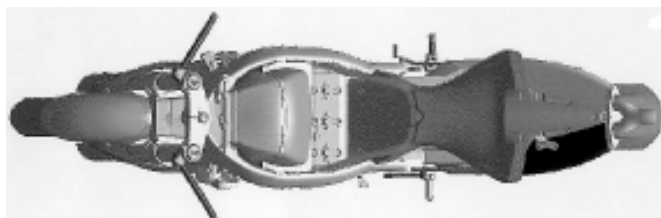
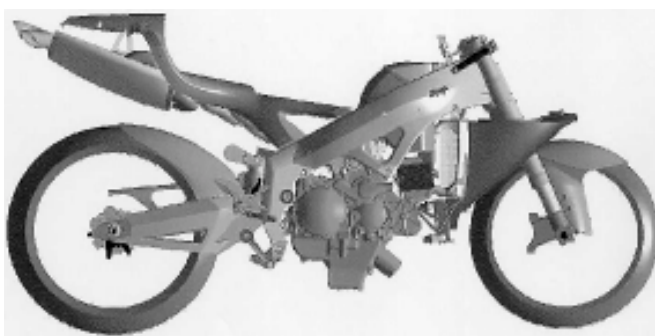

(71) ANSØGER(E):  
(74) FULDMÆGTIG:  
(72) FREMBRINGER(E):  
(30) PRIORITET:  
(22) ANSØGNINGSDATO:  
(18) GYLDIG TIL:

Brumby Corporation Limited, Stanley House, Douglas, Isle of Man IM1 2BF, Storbritannien  
Chas. Hude A/S, H.C. Andersens Boulevard 33, 1780 København V, Danmark  
Eskild Suter, c/o Suter Racing Technology AG, Landenbergweg, CH-8488 Turbenthal, Schweiz  
2002-06-07 GB 3004198; 2002-07-24 GB 3005607; 2002-07-24 GB 3005608  
2002-10-18  
2007-10-18

(11) DR 2002 00820  
(21) DA 2002 00930

(54) Kombineret elektrisk plansliber og høvl

(51)-Cl.15 09

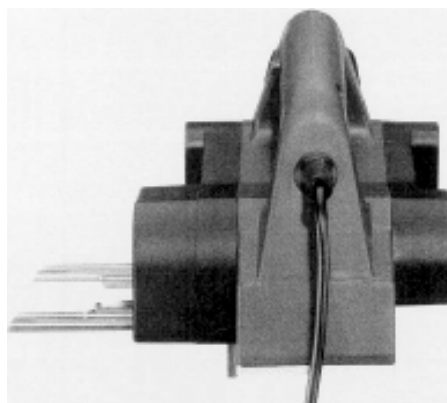
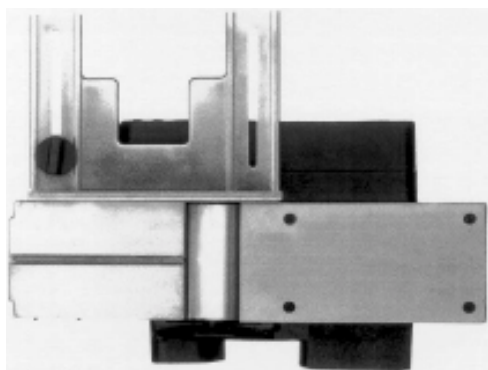
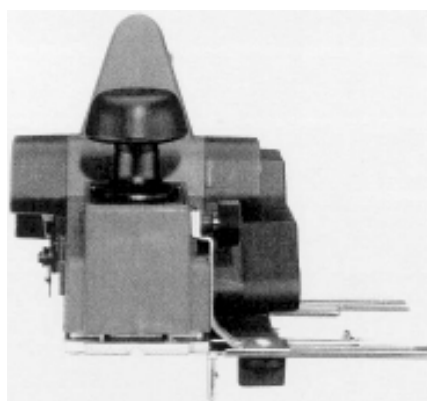
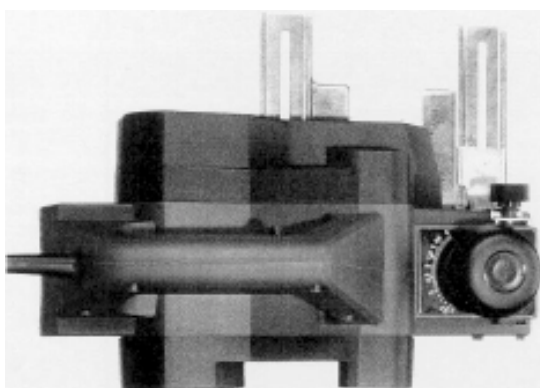

(71) ANSØGER(E):  
(74) FULDMÆGTIG:  
(72) FREMBRINGER(E):  
(30) PRIORITET:  
(22) ANSØGNINGSDATO:  
(18) GYLDIG TIL:

Lidl Stiftung GmbH & Co. KG, Heiner-Fleischmann-Str. 2, D-74172 Neckarsulm, Tyskland  
Sandel, Løje & Wallberg, Frederiksgade 7, 1265 København K, Danmark  
Peter Pretzell, Kassenbergerstr. 68, D-44879 Bochum, Tyskland  
2002-06-03 DE 402 04 649.8  
2002-11-22  
2007-11-22

(11) DR 2002 00821  
(21) DA 2002 00783

(54) Et håndtag til en paraply

(51)-Cl.03 03

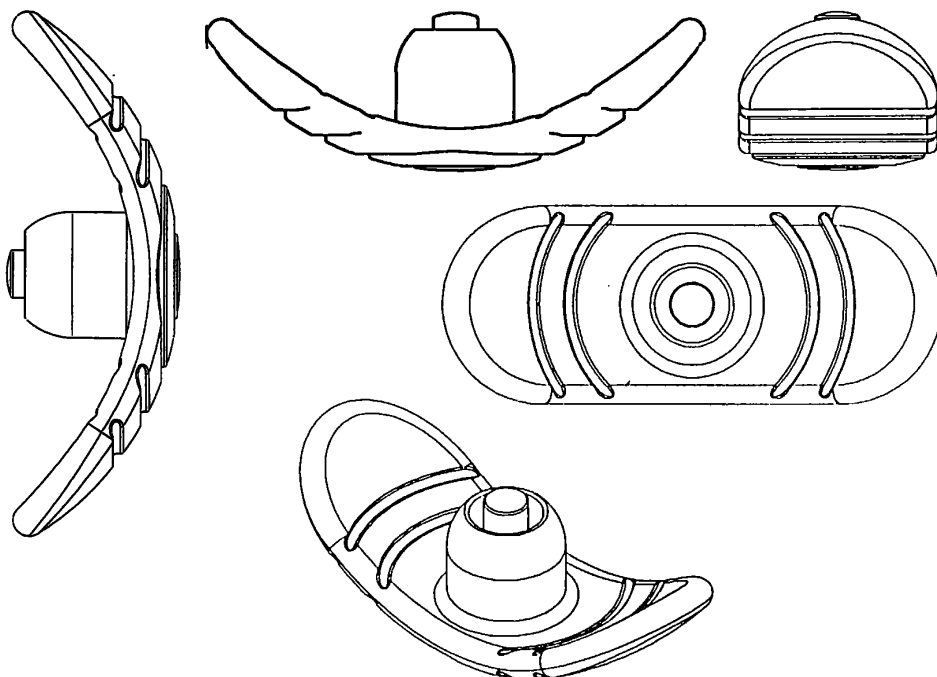

(71) ANSØGER(E):  
(74) FULDMÆGTIG:  
(30) PRIORITET:  
(22) ANSØGNINGS DATO:  
(18) GYLDIG TIL:

Knirps GmbH, Konrad-Adenauer-Strasse 72-74, 42651 Solingen, Tyskland  
Zacco Denmark A/S, Hans Bekkevolds Allé 7, 2900 Hellerup, Danmark  
2002-04-15 DE 402 03 280.2  
2002-10-03  
2007-10-03

(11) DR 2002 00822  
(21) DA 2002 00876

(54) Tastaturknapper

(51)-Cl.14 02



(71) ANSØGER(E):  
(72) FREMBRINGER(E):  
(22) ANSØGNINGS DATO:  
(18) GYLDIG TIL:

John Christensen, Pileskovvej 21, 2635 Ishøj, Danmark  
John Christensen, Pileskovvej 21, 2635 Ishøj, Danmark  
2002-11-05  
2007-11-05

(11) DR 2002 00823  
 (21) DA 2002 00476

(54) 1) En kommunikationsstik 2) skærningsdæksel til kommunikationsstik 3) kabellås til kommunikationsstik 4) skærmet kommunikationsstik med kabelafaster

(51)-Cl.14 03

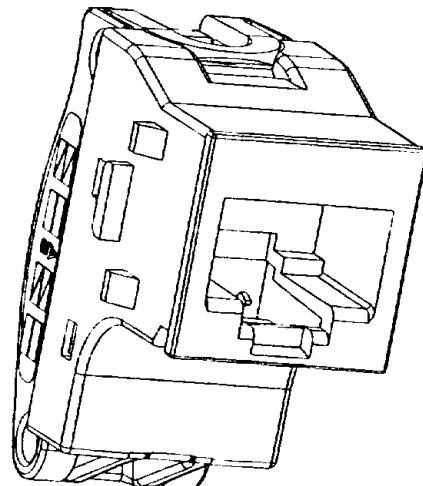
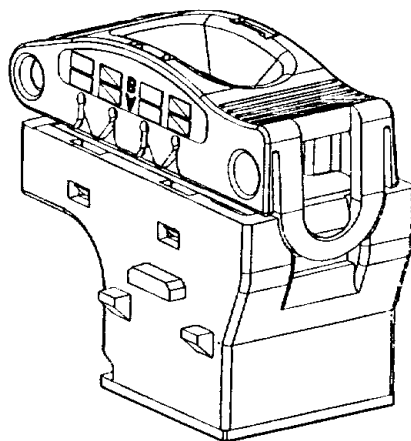
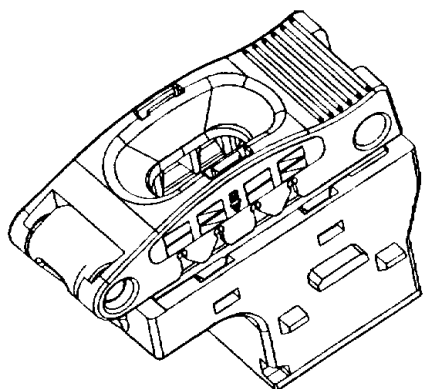

Løbenr. 1

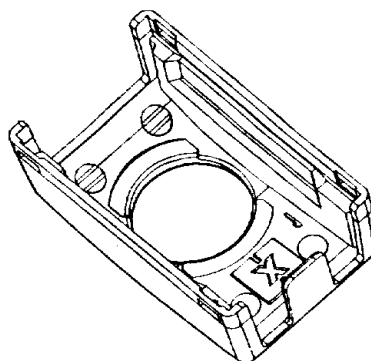
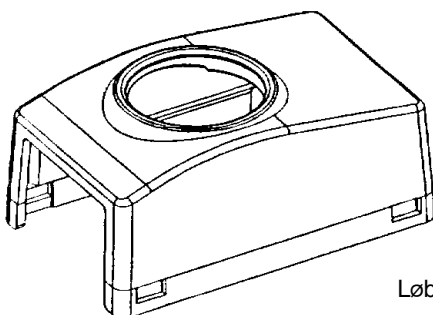

Løbenr. 2

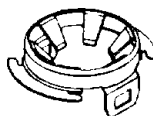
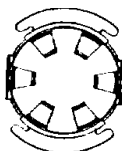

Løbenr. 3

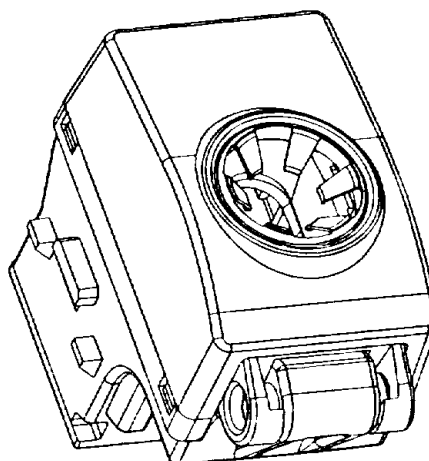
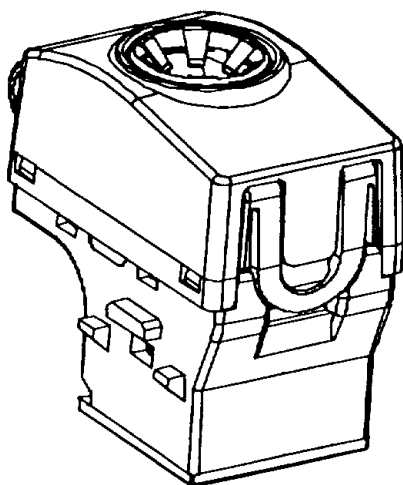

Løbenr. 4

(71) ANSØGER(E):  
 (72) FREMBRINGER(E):  
 (22) ANSØGNINGSDATO:  
 (18) GYLDIG TIL:

LK A/S, Industriparken 32, 2750 Ballerup, Danmark  
 Per Jensen, Oberst Kochs Alle 28, 2770 Kastrup, Danmark; Jon Hjersing Sparre, Stenkær 11, 2765 Smørum, Danmark  
 2002-06-08  
 2007-06-08

(11) DR 2002 00824  
(21) DA 2002 00935

(54) En lysholder til en lysestage

(51)-Cl.26 01

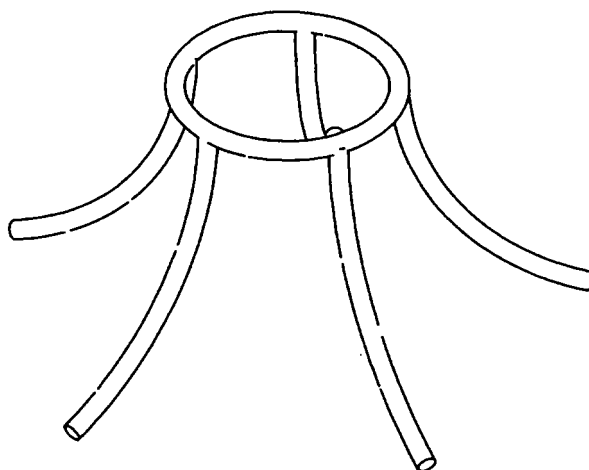

(71) ANSØGER(E):  
(72) FREMBRINGER(E):  
(22) ANSØGNINGSDATO:  
(18) GYLDIG TIL:

Jan Davidsen, Ørager 4, 2650 Hvidovre, Danmark  
Jan Davidsen, Ørager 4, 2650 Hvidovre, Danmark  
2002-11-25  
2007-11-25

(11) DR 2002 00825  
(21) DA 2002 00936

(54) 1) En bordgrill 2) opsamlingsbakke til bordgrill  
3) grillstativ med drypbakke til bordgrill  
4) grillstativ uden drypbakke til bordgrill

(51)-Cl.07 02

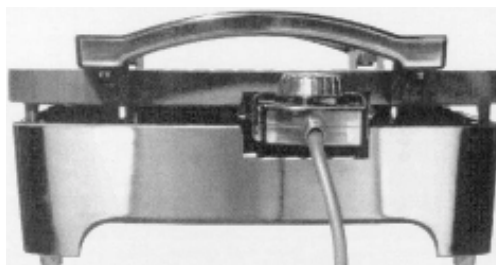
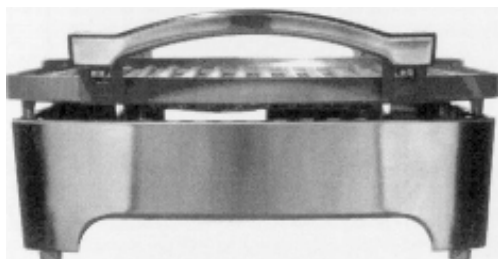
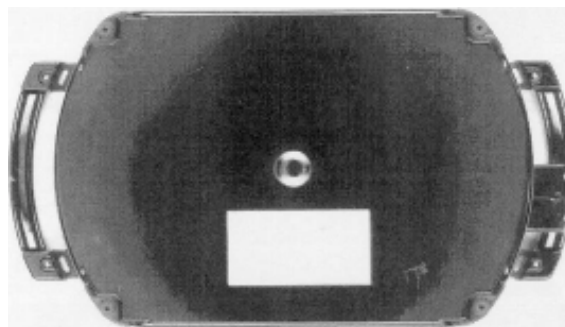
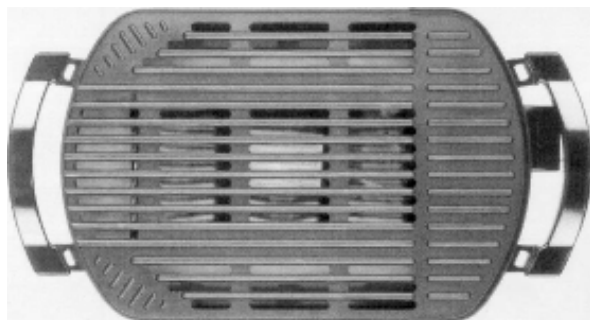
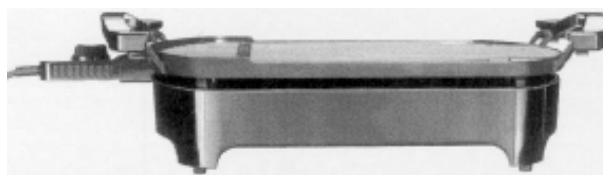
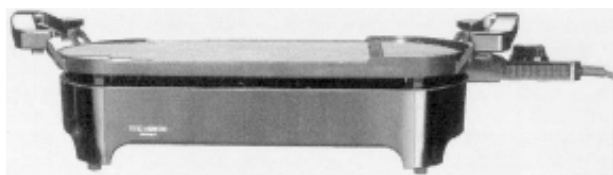

Løbenr. 1

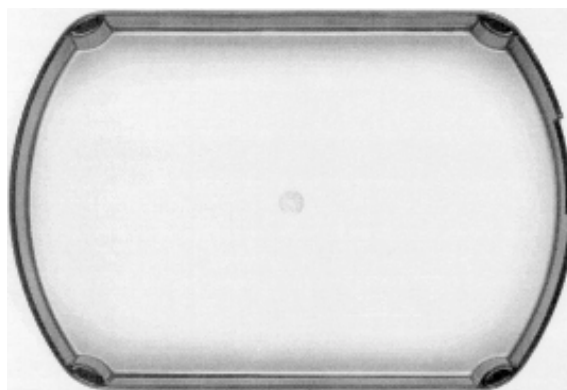

Løbenr. 2

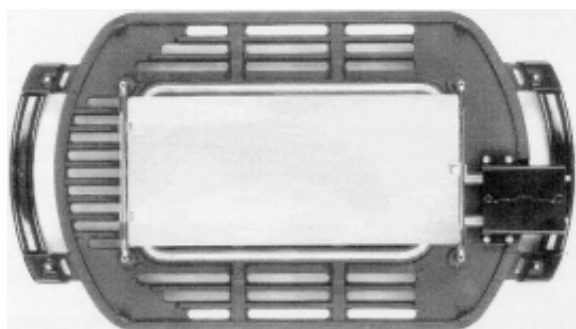

Løbenr. 3

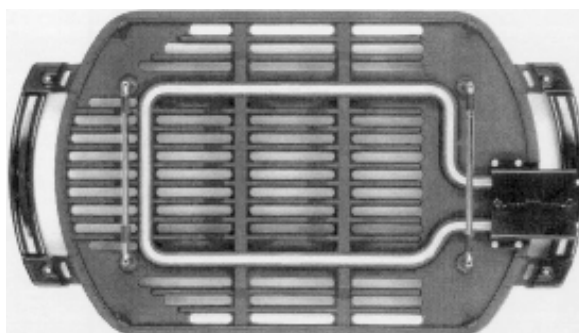

Løbenr. 4

(71) ANSØGER(E):  
(74) FULDMÆGTIG:  
(72) FREMBRINGER(E):  
(30) PRIORITET:  
(22) ANSØGNINGSDATO:  
(18) GYLDIG TIL:

Lidl Stiftung & Co. KG, Heiner-Fleischmann-Str. 2, D-74172 Neckarsulm, Tyskland  
Sandel, Løje & Wallberg, Frederiksgade 7, 1265 København K, Danmark  
Johannes-Heinrich Kompennass, Vienhovenweg 3, D-44867 Bochum, Tyskland  
2002-07-18 DE 402 06 010.5  
2002-11-25  
2007-11-25

(11) DR 2002 00826  
(21) DA 2002 00730

(54) 1-10) Belægningssten

(51)-Cl.25 01

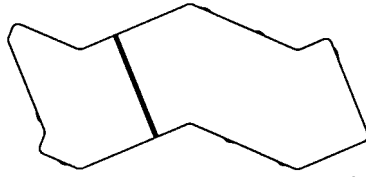

Løbenr. 1

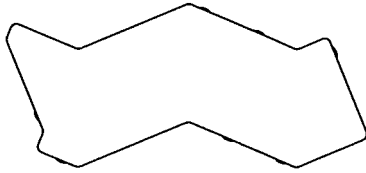
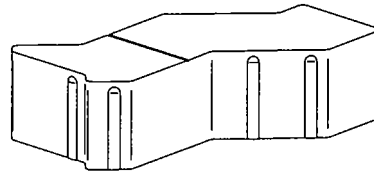

Løbenr. 2

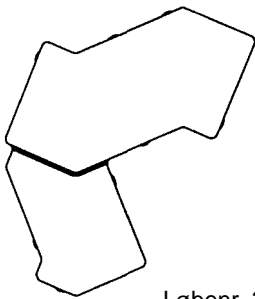
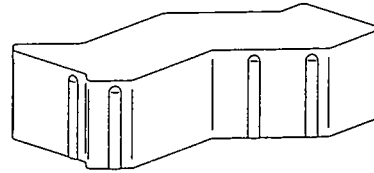

Løbenr. 3

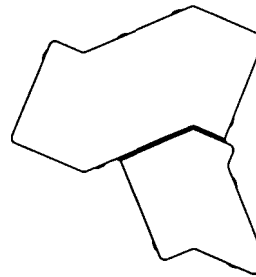
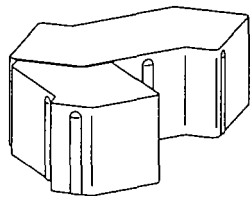

Løbenr. 4

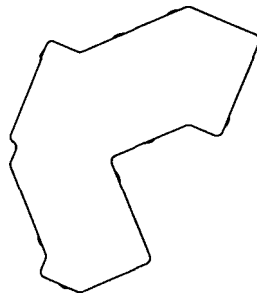
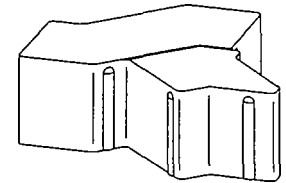

Løbenr. 5

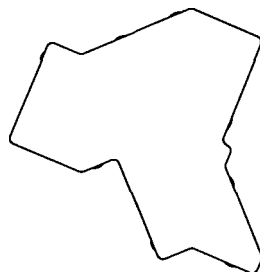
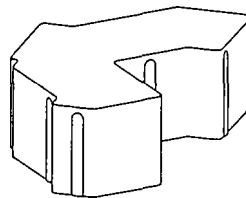

Løbenr. 6

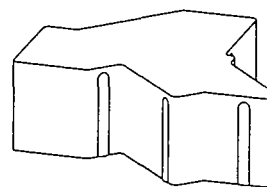

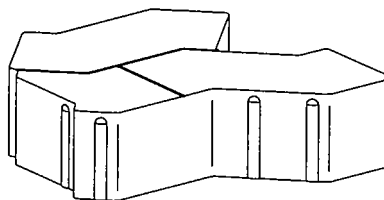
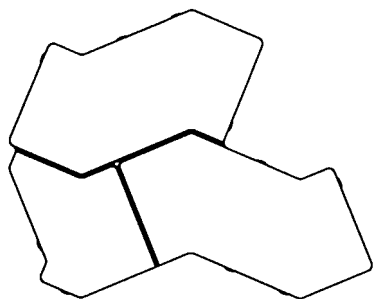

Løbenr. 7

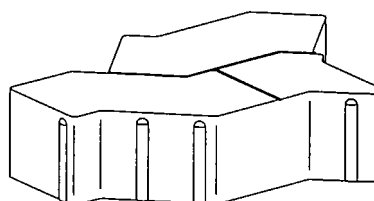
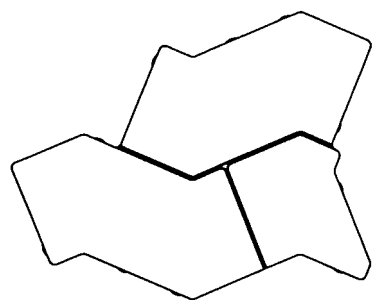

Løbenr. 8

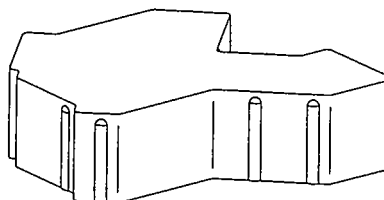
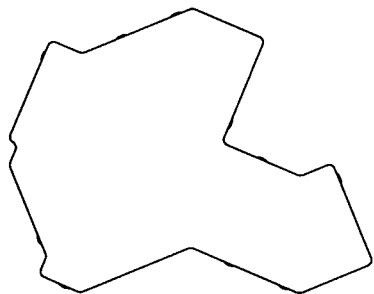

Løbenr. 9

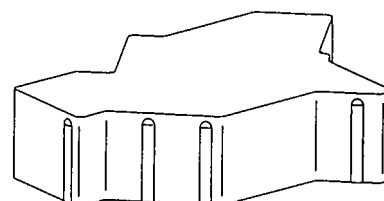
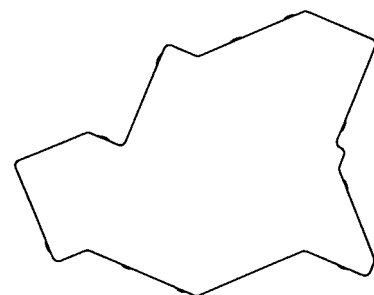

Løbenr. 10

(71) ANSØGER(E):  
(72) FREMBRINGER(E):  
(22) ANSØGNINGSDATO:  
(18) GYLDIG TIL:

KVM Industrimaskiner A/S, Industrivej 22, 8620 Kjellerup, Danmark  
Erik Spangenberg, c/o KVM Industrimaskiner A/S, Industrivej 22, 8620 Kjellerup, Danmark  
2002-09-16  
2007-09-16

(11) DR 2002 00828  
(21) DA 2002 00550

(54) 1) En dråbefanger med prop 2) dråbefanger

(51)-Cl.07 06

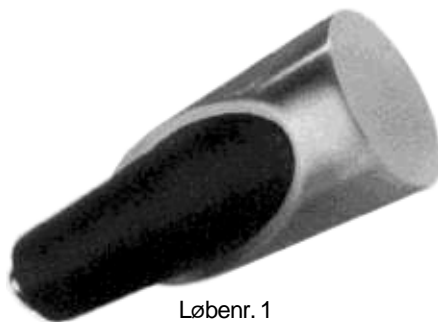

Løbenr. 1



Løbenr. 2

(71) ANSØGER(E):  
(72) FREMBRINGER(E):  
(22) ANSØGNINGSDATO:  
(18) GYLDIG TIL:

Herold A/S, Farvervej 1, 8800 Viborg, Danmark  
Poul Jepsen, c/o Herold A/S, Farvervej 1, 8800 Viborg, Danmark  
2002-07-08  
2007-07-08

(11) DR 2002 00829  
(21) DA 2002 00626

(54) 1-3) Skærebrætter

(51)-Cl.07 04

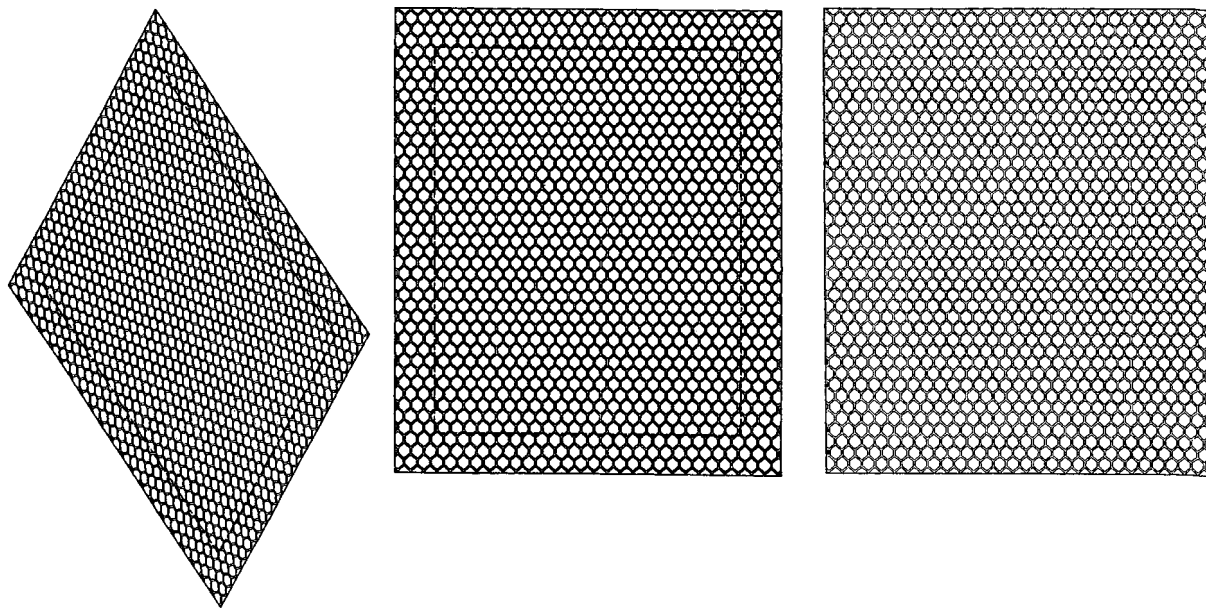

Løbenr. 1

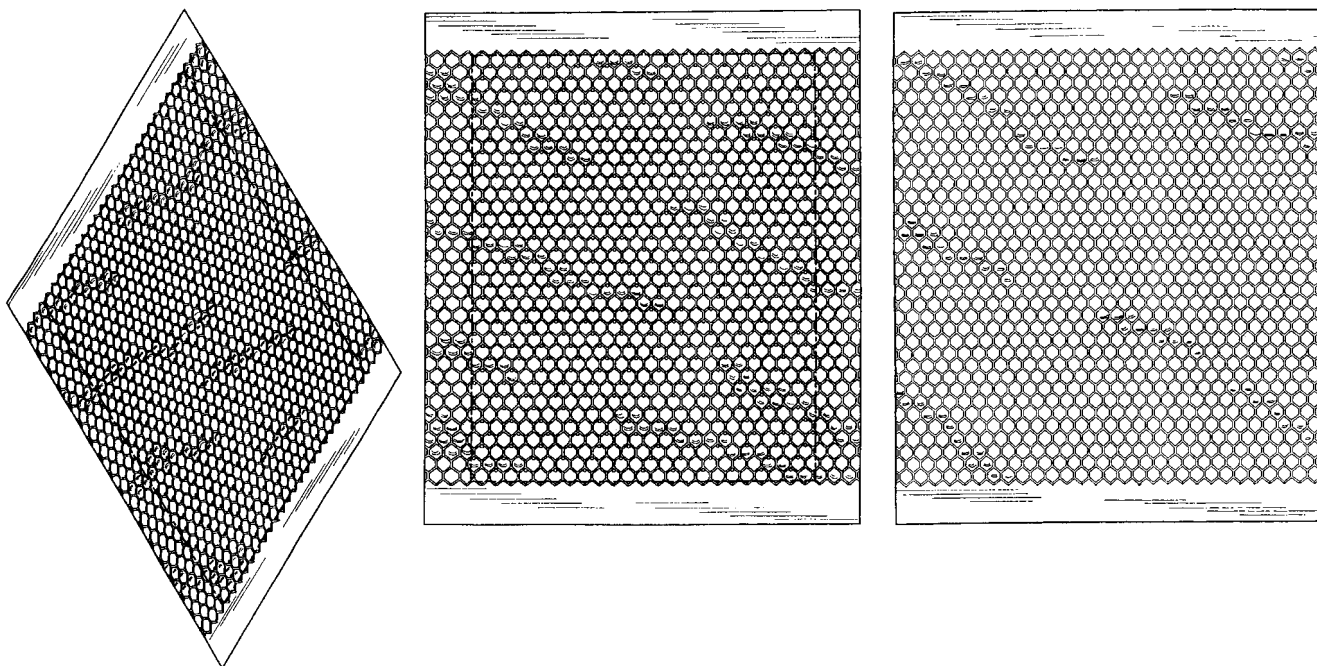

Løbenr. 2

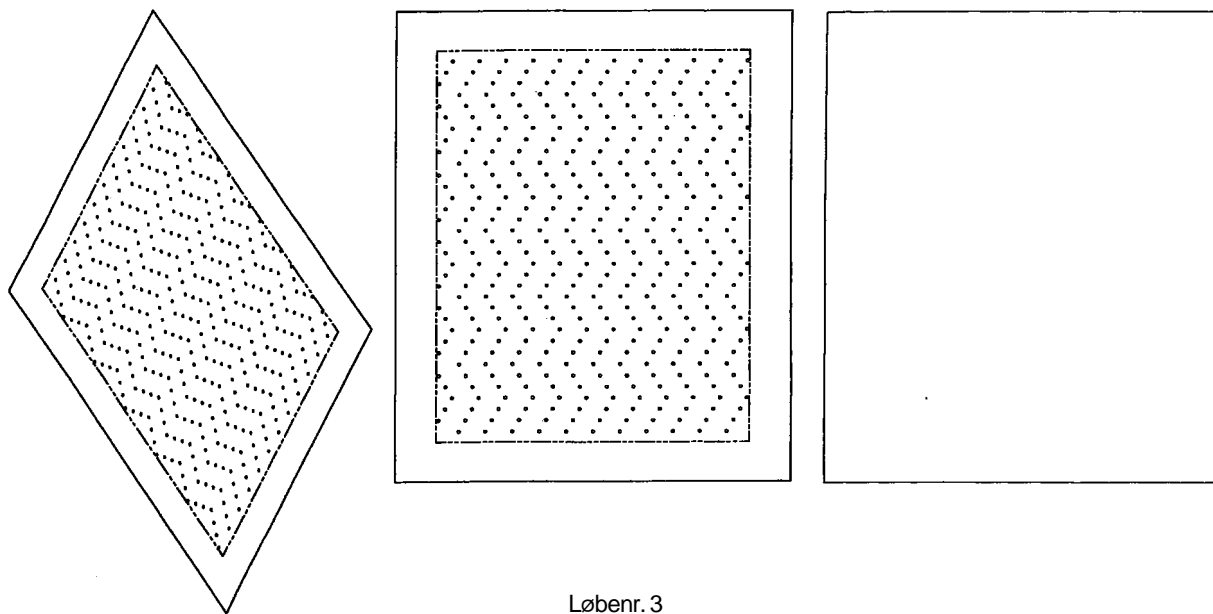

Løbenr. 3

- (71) ANSØGER(E): S.C. Johnson Home Storage, Inc., a corporation of the State of Delaware, 1525 Howe Street, Racine, Wisconsin, USA
- (74) FULDMÆGTIG: Chas. Hude A/S, H.C. Andersens Boulevard 33, 1780 København V, Danmark
- (72) FREMBRINGER(E): Virginia D. Karul, 1711 Wisconsin Avenue, Racine, Wisconsin 53403, USA; Bryan L. Ackerman, 10050 Midland Road, Freeland, Michigan 48623, USA; William E. LeBoeuf, 4221 Swedw Avenue, Midland, Michigan 48642, USA
- (30) PRIORITET: 2002-02-12 US 29/155,574;2002-02-12 US 29/155,594;2002-02-12 US 29/155,593
- (22) ANSØGNINGS DATO: 2002-08-09
- (18) GYLDIG TIL: 2007-08-09

(11) DR 2002 00830  
(21) DA 2002 00948

(54) 1) En emballage til tobaksvarer 2-3 dele dertil

(51)-Cl.09 03

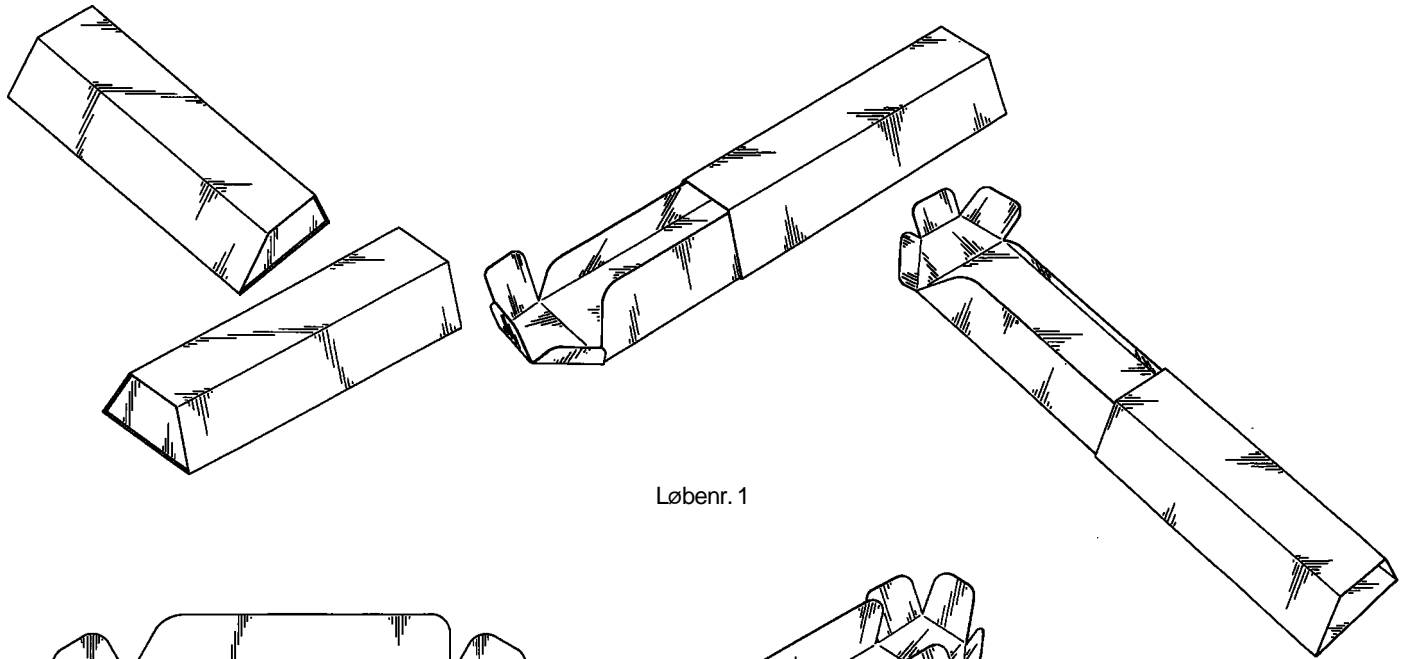

Løbenr. 1

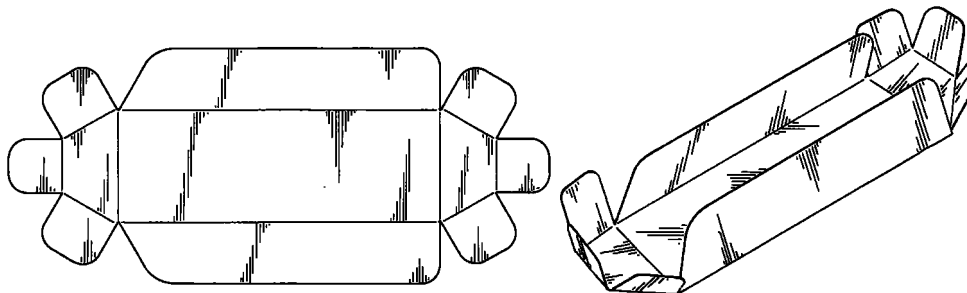

Løbenr. 2

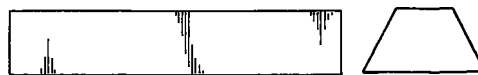
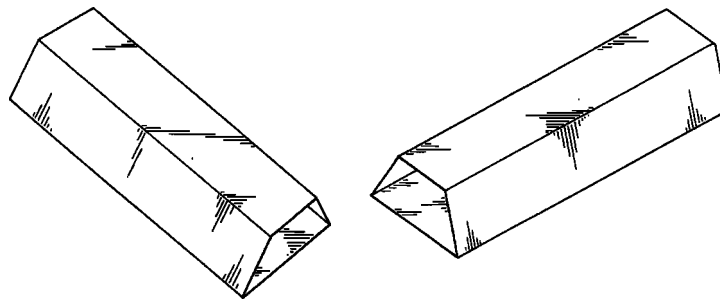

Løbenr. 3

(71) ANSØGER(E):  
(74) FULDMÆGTIG:  
(22) ANSØGNINGSDATO:  
(18) GYLDIG TIL:

Nobel Cigars ApS, Søren Nymarks Vej 6, 8270 Højbjerg, Danmark  
Zacco Denmark A/S, Hans Bekkevolds Allé 7, 2900 Hellerup, Danmark  
2002-12-02  
2007-12-02

(11) DR 2002 00831  
(21) DA 2002 00498

(54) En måleske

(51)-Cl.10 04

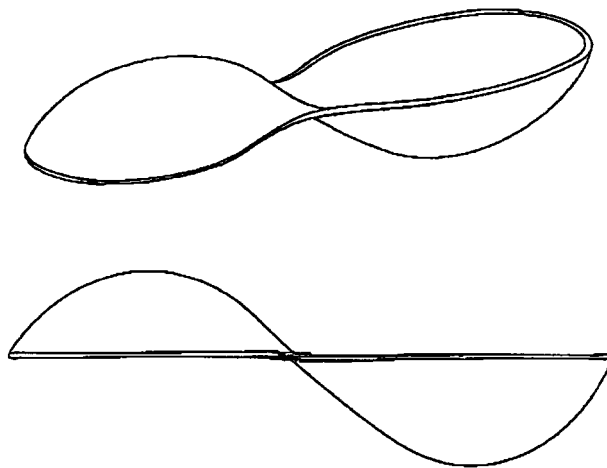

(71) ANSØGER(E):  
(74) FULDMÆGTIG:  
(72) FREMBRINGER(E):  
(22) ANSØGNINGSDATO:  
(18) GYLDIG TIL:

Pi-Design AG, Kantonsstrasse 100, CH-6234 Triengen, Schweiz  
Gorrissen Federspiel Kierkegaard, H.C. Andersens Boulevard 12, 1553 København V, Danmark  
Carsten Jørgensen, St. Niklausenstrasse 17, CH-6005 St. Niklausen, Schweiz  
2002-06-14  
2007-06-14

(11) DR 2002 00832  
(21) DA 2002 00499

(54) 1-5) Telte

(51)-Cl.21 04



Løbenr. 1



Løbenr. 2

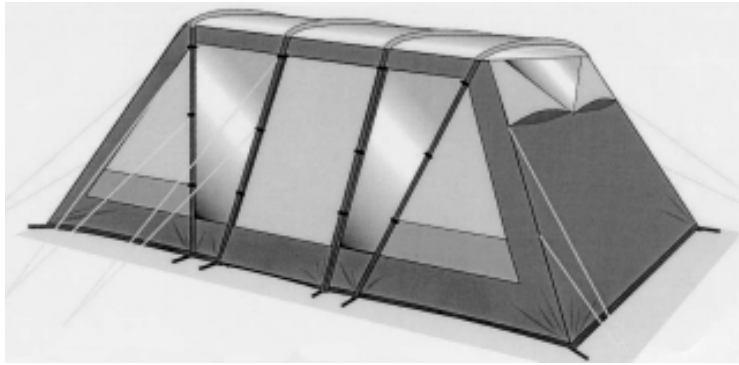

Løbenr. 3



Løbenr. 4



Løbenr. 5

(71) ANSØGER(E):  
(74) FULDMÆGTIG:  
(72) FREMBRINGER(E):  
(22) ANSØGNINGSDATO:  
(18) GYLDIG TIL:

Oase Outdoors ApS, Kornvej 9, 7323 Give, Danmark  
Larsen & Birkeholm A/S, Skandinavisk Patentbureau, Banegårdspladsen 1, 1570 København V, Danmark  
Henrik Arens, Nybrovej 79, Ny Nørup, 7182 Bredsten, Danmark  
2002-06-14  
2007-06-14

## Offentligt tilgængelige designansøgninger og -registreringer

Akterne i nedenstående ansøgninger eller registreringer er tilgængelige for enhver, jf. § 21, stk. 2, i designlov nr. 1259 af 20. december 2000.

### Klasse 7

#### Husholdningsartikler (ikke indeholdt i andre klasser)

(21) DA 2002 00967  
(71) ANSØGER(E):  
(30) PRIORITET:  
(22) ANSØGNINGSDATO:

(54) En sutteflaske  
Bristol-Myers Squibb Company, Lawrenceville-Princeton Road Princeton, New Jersey 08543-400, 0, USA  
2002-06-10 US 29/162,124  
2002-12-09

### Klasse 13

#### Udstyr til produktion, distribution og transformation af elektricitet

(21) DA 2002 00973  
(71) ANSØGER(E):  
(30) PRIORITET:  
(22) ANSØGNINGSDATO:

(54) 1-4) Elektriske konnektorer  
Japan Aviation Electronics Industry, Limited, 21-2, Dogenzaka 1-chome, Shibuya-ku, Tokyo, Japan  
2002-06-10 JP 18888/2002 (løbenr. 1);2002-06-10 JP 18890/2002 (løbenr. 3);2002-06-10 JP 18891/2002 (løbenr. 4)  
2002-12-10

### Klasse 21

#### Varer til spil, leg og sport, telte

(21) DA 2002 00487  
(71) ANSØGER(E):  
(22) ANSØGNINGSDATO:

(54) 1) En æske til golfspil 2) spilleplade3-5) kort til spil  
Rahms Grafisk ApS, Bredgade 35, D, 1260 København K, Danmark  
2002-06-12

(21) DA 2002 00499  
(71) ANSØGER(E):  
(22) ANSØGNINGSDATO:

(54) 1-5) Telte  
Oase Outdoors ApS, Kornvej 9, 7323 Give, Danmark  
2002-06-14

Mønster

## Ændringer

Ændringer vedrørende retten til mønstret, mønsterhavers navn, bopæl, fulm. m.v.

### Overdragelser:

(11) MR 1998 00714

Til: (71) Vivian Jytte Hyldeborg Simonsen, Horsevænget 11, 6715 Esbjerg N, Danmark

(11) MR 2000 00364

Til: (71) GEORGIA-PACIFIC S.à.r.l., 3, boulevard Royal, L-2449 LUXEMBOURG, Luxembourg

### Adresseændringer:

(11) MR 1999 00601

Til: (71) Carlsberg A/S, Valby Langgade 1, 2500 Valby, Danmark

### Ændring af fuldmægtigoplysninger:

(11) MR 1998 00657

Til: (74) Ansøger ikke længere repræsenteret ved fuldmægtig

## Fornyelse af mønsterregistreringer

Fornyelse af registreringer foretaget i medfør af lov om mønstre nr. 218 af 27. maj 1970.

(11) Registreringsnummer

(18) Gyldig til

MR 1998 00539

20071219

MR 1998 00539

20071219

MR 1998 00511

20071229



PATENT- OG VAREMÆRKESTYRELSEN

# PRISLISTE

Pr. 1. januar 2003

Patenter

Supplerende beskyttelsescertifikater

Brugsmodeller

Chips (halvledertopografier)

Kommunevåbener og -segl

Skorstensmærker og kontorflag

Design

Vare- og fællesmærker

Publikationer

Erhvervsservice

Kopiservice

Kurser og foredrag

**Patent- og Varemærkestyrelsen**

Helgeshøj Allé 81, 2630 Taastrup

tlf. 4350 8000, fax 4350 8001

e-post [pvs@dkpto.dk](mailto:pvs@dkpto.dk)

[www.dkpto.dk](http://www.dkpto.dk)

Prisliste vedrørende internationale ansøgninger (PCT) og europæiske patentansøgninger (EPK) samt vedrørende ansøgninger om international varemærkeregistrering og EU-varemærkeregistrering kan fås ved henvendelse til Patent- og Varemærkestyrelsen.

## Patenter

	kr.
<b>1. Ansøgningsgebyr</b>	
a. Grundgebyr .....	3000,00
b. Tillægsgebyr for hvert patentkrav ud over 10 .....	300,00
<b>2. Gebyrer for nyhedsundersøgelse af international type (PL §9)</b>	
I Når den svenske patentmyndighed er nyhedsundersøgende:	
a. Grundgebyr .....	7030,00
b. Tillægsgebyr for hvert krav ud over 10 .....	115,00
c. Ekspeditionsgebyr .....	500,00
II Når Den Europæiske Patentmyndighed er nyhedsundersøgende:	
a. Grundgebyr *	
1. For en prioritetsgivende ansøgning .....	7030,00
2. I alle andre tilfælde .....	11015,00
b. Ekspeditionsgebyr .....	500,00
<b>3. Gebyr for senere indlevering af dansk oversættelse af international ansøgning</b> .....	1100,00
<b>4. Genoptagelsesgebyr</b> .....	700,00
<b>5. Patentmeddelelsesgebyr</b>	
a. Grundgebyr .....	2850,00
b. Tillægsgebyr for hver side ud over 35 sider .....	80,00
c. Tillægsgebyr for hvert patentkrav, for hvilket der ikke er betalt ansøgningsgebyr .....	300,00
<b>6. Gebyr for publicering af oversættelser af europæiske patentskrifter</b>	
a. Grundgebyr .....	1100,00
b. Tillægsgebyr for hver side ud over 35 sider .....	80,00
<b>7. Gebyr for publicering af ændrede danske patentskrifter</b>	
a. Grundgebyr .....	2850,00
b. Tillægsgebyr for hver side ud over 35 sider .....	80,00
<b>8. Gebyr for publicering af ændrede oversættelser af europæiske patentskrifter</b>	
a. Grundgebyr .....	1100,00
b. Tillægsgebyr for hver side ud over 35 sider .....	80,00
<b>9. Genoprettelsesgebyr</b> .....	3000,00
<b>10. Årsgebyrer</b>	
1. gebyrår .....	500,00
2. gebyrår .....	500,00
3. gebyrår .....	500,00
4. gebyrår .....	1100,00
5. gebyrår .....	1250,00
6. gebyrår .....	1400,00
7. gebyrår .....	1600,00
8. gebyrår .....	1800,00
9. gebyrår .....	2050,00
10. gebyrår .....	2300,00
11. gebyrår .....	2550,00
12. gebyrår .....	2800,00
13. gebyrår .....	3050,00
14. gebyrår .....	3300,00
15. gebyrår .....	3600,00
16. gebyrår .....	3900,00
17. gebyrår .....	4200,00
18. gebyrår .....	4500,00
19. gebyrår .....	4800,00
20. gebyrår .....	5100,00

Årsgebyrer, der betales senere end forfaldsdag, forhøjes med 20%. Gebyret skal være betalt inden 6 måneder efter forfaldsdagen.

<b>11. Gebyr for fremsættelse af indsigelse</b> .....	2500,00
<b>12. Gebyr for administrativ omprøvning</b> .....	7000,00
<b>13. Klagegebyr</b> .....	8000,00

Ovennævnte priser skal ikke tillægges moms

## Supplerende beskyttelsescertifikater

	kr.
<b>1. Ansøgningsgebyr</b> .....	3000,00
<b>2. Genoptagelsesgebyr</b> .....	600,00
<b>3. Genoprettelsesgebyr</b> .....	3000,00
<b>4. Årsgebyr pr. påbegyndt gebyrår</b> .....	5100,00

Årsgebyrer, der betales senere end forfaldsdag, forhøjes med 20%. Gebyret skal være betalt inden 6 måneder efter forfaldsdagen.

<b>5. Gebyr for administrativ omprøvning</b> .....	1500,00
--	---------

Der skal betales et gebyr på 7000 kr. for eventuel omprøvning af grundpatentet

<b>6. Klagegebyr</b> .....	4000,00
----------------------------	---------

Ovennævnte priser skal ikke tillægges moms

## Brugsmodeller

	kr.
<b>1. Ansøgningsgebyr</b> .....	2000,00
<b>2. Gebyr for senere indlevering af dansk oversættelse af international ansøgning</b> .....	1100,00
<b>3. Genoptagelsesgebyr</b> .....	400,00
<b>4. Fornylsesgebyrer</b>	
For 1. periode .....	2000,00
For 2. periode .....	3000,00

Fornylsesgebyrer, der betales efter udløbet af den pågældende registreringsperiode, forhøjes med 20%.

<b>5. Gebyr for prøvning før eller efter registrering</b> .....	4000,00
<b>6. Gebyr for behandling af anmodning om udsettelse</b> .....	2000,00
<b>7. Gebyr for bekendtgørelse af ændret registrering og publicering af ændret formulering</b> .....	1100,00
<b>8. Klagegebyr</b> .....	5000,00

Ovennævnte priser skal ikke tillægges moms

## Chips (halvledertopografier)

	kr.
<b>1. Ansøgningsgebyr</b> .....	1500,00
<b>2. Gebyr for behandling af anmodning af overførelse af ansøgning om registrering</b> .....	1000,00
<b>3. Klagegebyr</b> .....	4000,00

Ovennævnte priser skal ikke tillægges moms

## Kommunevåbener og -segl

	kr.
<b>1. Ansøgningsgebyr</b> .....	2000,00

Ovennævnte pris skal ikke tillægges moms

## Skorstensmærker og kontorflag

	kr.
<b>1. Ansøgningsgebyr</b> .....	2000,00

Ovennævnte pris skal ikke tillægges moms

## Design

	kr.
<b>1. Ansøgningsgebyr</b> .....	1200,00
<b>Tillægsgebyrer:</b>	
a. Ved samregistrering for hvert design ud over det første .....	700,00
b. For offentliggørelse af hver afbildning ud over den første <sup>1)</sup> .....	400,00
<b>2. Genoptagelsesgebyr</b> .....	400,00
<b>3. Gebyr for supplerende forundersøgelse</b> .....	1500,00
<b>Tillægsgebyr:</b>	
Ved samregistrering for hvert design ud over det første .....	900,00
<b>4. Fornyelsesgebyr</b> <sup>2)</sup> .....	2200,00
<b>Tillægsgebyr:</b>	
Ved samregistrering for hvert design ud over det første .....	1100,00

Fornyelsesgebyrer inkl. tillægsgebyr, der betales efter udløbet af den pågældende registreringsperiode, forhøjes med 20%.

<b>5. Gebyr for administrativ prøvning</b>	
Pr. design, herunder design indeholdt i en samregistrering .....	3000,00
<b>6. Gebyr for offentliggørelse af registrering i ændret form</b> .....	400,00
<b>Tillægsgebyr:</b>	
For offentliggørelse af hver afbildning ud over den første .....	400,00
<b>7. Genoprettelsesgebyr</b> .....	3000,00
<b>8. Klagegebyr</b> .....	4000,00

Ovennævnte priser skal ikke tillægges moms

<sup>1)</sup> Omfatter også bekendtgørelse iht. den hidtil gældende mønsterlov

<sup>2)</sup> Omfatter også fornyelse af registreringer iht. den hidtil gældende mønsterlov

## Vare- og fællesmærker

	kr.
<b>1. Ansøgningsgebyr</b>	
a. Grundgebyr .....	2350,00
b. Tillægsgebyr for hver klasse ud over 3 .....	600,00
Der er i alt 45 klasser	
<b>2. Gebyr for videreførelse af Madrid-Protokol-registrering som dansk vare- eller fællesmærke-ansøgning</b> .....	1500,00
<b>3. Fornyelsesgebyr</b>	
a. Grundgebyr .....	2350,00
b. Tillægsgebyr for hver klasse ud over 3 .....	600,00

Fornyelsesgebyrer inkl. tillægsgebyr, der betales efter udløbet af den pågældende registreringsperiode, forhøjes med 20%.

<b>4. Gebyr for anmodning om deling af en ansøgning eller en registrering</b>	
for hver udskilt ansøgning eller registrering .....	2000,00
<b>5. Gebyr for fremsættelse af indsigelse</b> .....	2500,00
<b>6. Gebyr for administrativ ophævelse</b> .....	2500,00
<b>7. Klagegebyr</b> .....	4000,00
<b>8. Gebyr for underretning til indehaver af varemærkeret</b>	
Årligt gebyr .....	1000,00

Ovennævnte priser skal ikke tillægges moms

## Publikationer

	kr.
<b>1. Årsabonnement</b>	
a. Patentskrifter	
– på papir .....	8000,00
– på CD-ROM (ESPACE-DK) .....	5000,00
b. Sammendrag af almindeligt tilgængelige danske patentansøgninger	
– Alle sektioner .....	8000,00
– sektion A .....	1600,00
– sektion B .....	1600,00
– sektion C07 + C12 .....	1600,00
– sektion C, resten .....	900,00
– sektion D .....	500,00
– sektion E .....	900,00
– sektion F .....	900,00
– sektion G .....	900,00
– sektion H .....	900,00
c. Oversættelser af EP-skrifter .....	8000,00
d. Brugsmødelkrifter .....	8000,00
e. Patent håndbog, ved tegning af abonnement .....	500,00
– løbblade hertil, pr. side .....	10,00
f. Brugsmødelhåndbog, ved tegning af abonnement .....	500,00
– løbblade hertil, pr. side .....	10,00

Abonnementer tillægges porto.

<b>2. Løssalg</b>	
a. Dansk Patenttidende .....	150,00
b. Dansk Patentregister .....	400,00
c. Sammendrag af alm. tilgængelige patentansøgninger .....	30,00
d. Dansk Varemærketidende, sort/hvid .....	150,00
e. Dansk Varemærketidende, farver .....	220,00
f. Dansk Varemærkereregister .....	200,00
g. Varemærkesærtidende med §13-afslag .....	100,00
h. Varemærkeindsigelsestidende, 1996-2001 pr. årgang .....	200,00
i. Varemærkeindsigelsestidende, udk. 1995 .....	300,00
j. Dansk Designtidende .....	150,00
k. Dansk Designregister .....	200,00
l. Dansk Brugsmødeltidende .....	150,00
m. Sammendrag af alm. tilgængelige brugsmødelansøgninger .....	30,00
n. Fremlæggelses- og patentskrifter på CD-ROM (ESPACE-DK)	
– 1993-2002, pr. årgang .....	5000,00
– 1990-1992, pr. årgang .....	2000,00

Ovennævnte priser skal ikke tillægges moms

Fremlæggelses-, patent- og brugsmødelkrifter samt oversættelser af EP-skrifter leveres til gældende kopipris

<b>3. Love og bekendtgørelser</b>	
vedr. industriel ejendomsret .....	12,00-33,00
<b>4. Andre publikationer</b>	
a. Varemærkeklassifikation	
– alfabetisk liste .....	500,00
– klassedelt liste .....	400,00
b. Designklassifikation .....	35,00
– ændringer og tilføjelser hertil .....	15,00

Ovennævnte priser tillægges moms, hvis andet ikke er angivet

## Erhvervsservice

	kr.
<b>1. Timepris*</b> .....	900,00
<b>2. Patenttekniske undersøgelser</b> Beregnes efter timepris	
<b>3. Løbende overvågninger</b>	
a. Overvågning af ansøgninger Overvågning af dansk patent-, brugsmodel-, design- eller varemærkeansøgning sammensættes af: Pris pr. år .....	1500,00
Pris pr. meddelelse .....	375,00
b. Overvågning af nationale og internationale varemærkerettigheder Overvågning af dansk varemærkeansøgning eller -registrering eller af MadridProtokol-registrering med gyldighed for Danmark i relation til nye varemærkeansøgninger Pris pr. år, første varemærke .....	1050,00
Pris pr. år, yderligere varemærker, pr. varemærke .....	300,00
c. Øvrige overvågninger beregnes efter timepris Hertil skal lægges evt. online-udgifter	
<b>4. Navneundersøgelser*</b>	
a. International undersøgelse af patentrettigheder i 1-2 navne inkl. op til 40 referencer .....	3500,00
Yderligere referencer, pr. reference .....	16,00
Yderligere navne, pr. navn .....	900,00
b. Undersøgelse af patent- og brugsmodelrettigheder omfattende Danmark i 1-2 navne .....	1800,00
Yderligere navne, pr. navn .....	450,00
c. Øvrige navneundersøgelser beregnes efter timepris Hertil skal lægges evt. online-udgifter	
<b>5. Patentfamilieundersøgelser og statusundersøgelser*</b>	
a. Patentfamilieundersøgelse .....	1000,00
b. Patentfamilieundersøgelse, inkl. status for lande med statusoplysninger i Inpadoc .....	2200,00
Status for yderligere lande beregnes efter timepris	
c. Statusundersøgelse af udenlandske rettigheder Første nummer .....	900,00
Pr. følgende nummer .....	450,00
d. Statusundersøgelse af danske rettigheder, pr. nummer .....	450,00
e. Øvrige undersøgelser beregnes efter timepris Hertil skal lægges evt. online-udgifter	
<b>6. Kollisionsundersøgelser af varemærker*</b>	
a. Inkl. op til 3 klasser .....	2400,00
b. Yderligere klasser, pr. 10 klasser .....	500,00
Klasserne 42-45 betragtes prismæssigt som én klasse	
<b>7. Skanning af varemærker*</b>	
a. Første klasse .....	500,00
b. Yderligere klasser, pr. klasse .....	200,00
c. Skanning af alle 45 klasser .....	3000,00
Klasserne 42-45 betragtes prismæssigt som én klasse	
<b>8. LOGO-skanning*</b>	
a. Inkl. op til 25 referencer .....	2100,00
b. Yderligere referencer, pr. 25 referencer .....	500,00
<b>9. Varemærkedatabase*</b>	
a. Første klasse .....	3000,00
b. Yderligere klasser - op til 4, pr. klasse .....	1500,00
Klasserne 42-45 betragtes prismæssigt som én klasse	
<b>10. Skanning af varemærker ansøgt eller registreret i udlandet*</b>	
a. Første klasse for 1-2 lande .....	1000,00
b. Følgende lande, pr. land .....	500,00
c. Følgende klasser, pr. klasse .....	200,00
<b>11. IPscore® 2.0 CD-ROM</b>	
a. Inkl. trykt brugervejledning .....	9.950,00
b. Yderligere trykte brugervejledninger, pr. vejledning .....	750,00

\*Hastelevering kan aftales mod pristillæg

Ovennævnte priser tillægges moms

## Kopiservice

	kr.
<b>1. Fotokopier af patent- og brugsmodelpublikationer</b>	
a. Pris pr. publikation indtil 200 sider .....	50,00
b. Publikationer ud over 200 sider: pris efter aftale	
<b>2. Fotokopier, taget på læsesalen</b> ved kontant betaling, pr. side, inkl. moms .....	3,00
<b>3. Udenlandske patentpublikationer, der ikke findes i egne samlinger</b>	
I ved hjemtagning fra udlandet:	
a. Pris for hjemtagning .....	100,00
b. Pris pr. publikation .....	100,00
Hjemtagning af sagsakter fra USA og patentpublikationer og sagsakter fra Sydafrika: Pris efter aftale.	
II ved levering af tilsvarende publikation fra egne samlinger:	
a. Identifikation .....	100,00
b. Kopipris (se pkt. 1)	
<b>4. Engelsksprogede sammendrag, der ikke findes i egne samlinger, pr. sammendrag</b> .....	50,00
<b>5. Tidsskriftsartikler o.l., der ikke findes i egne samlinger</b>	
a. Pris for hjemtagning .....	100,00
b. Pris pr. artikel .....	100,00
<b>6. Aktindsigt i europæiske patenter og patentansøgninger</b>	
a. Ekspedition (inkl. EPO-gebyr) .....	315,00
b. Kopier	
– ved tilsendelse, pr. side .....	3,25
– ved afhentning, pr. side .....	2,50
– ved afhentning og kontant betaling, pr. side inkl. moms .....	3,00
<b>7. Databaseudskrift vedr. en varemærkerettighed</b> .....	50,00
Ovennævnte priser tillægges moms, hvis andet ikke er angivet	
<b>8. Bekræftet kopi af en patent-, brugsmodel-, design- eller varemærkeansøgning</b> .....	300,00
Hertil skal lægges kopiprisen (3,25 kr. pr. side)	
<b>9. Bekræftet udskrift af patent-, certifikat-, brugsmodel-, topografi-, design- eller varemærkesagsregistret</b> .....	300,00
<b>10. Bekræftet udskrift af registret over kommunevåbener og -segl eller registret over skorstensmærker og kontorflag</b> .....	200,00
<b>11. Udskrift af patent-, certifikat-, brugsmodel-, topografi-, design- eller varemærkesagsregistret, registret over kommunevåbener og -segl eller registret over skorstensmærker og kontorflag</b> .....	50,00
Ovennævnte priser skal ikke tillægges moms	
<b>12. Priser for levering</b>	
a. Levering pr. telefax .....	75,00
b. Ekspreslevering pr. telefax .....	275,00
c. Ekspreslevering pr. post .....	200,00
Hertil lægges porto	
Ovennævnte priser tillægges moms	

## Kurser og foredrag

	kr.
<b>1. Kurser</b>	
Priser på åbne og virksomhedsinterne kurser fås ved direkte henvendelse til KursusCentret	
<b>2. Foredrag*</b>	
Første time .....	2000,00
Følgende timer, pr. time .....	1500,00

\* Særpriser afhængig af deltagerantal og forberedelsestid

Ovennævnte priser tillægges moms

## WIPO Standard 80

# INID-koder

## Internationally agreed Numbers for the Identification of (bibliographic) data (INID)

- (11) Serial number of the registration
- (15) Date of the registration/Date of the renewal
- (17) Expected duration of the registration/renewal
- (18) Expected expiration date of the registration/renewal
- (21) Serial number of the application
- (22) Date of filing of the application
- (23) Name and place of exhibition, and date on which the industrial design was first exhibited there (Exhibition priority date)
- (24) Date from which the industrial design right has effect
- (29) Indication of the form in which the industrial design is filed, e.g. as a reproduction of the industrial design or as a specimen thereof
- (30) Data relating to priority under the Paris Convention
- (43) Date of publication of the industrial design before examination
- (44) Date of publication of the industrial design after examination but before registration
- (45) Date of publication of the registered industrial design
- (46) Date of expiration of deferment
- (51) International Classification for Industrial Designs (class and subclass of the Locarno Classification)
- (54) Designation of article(s) or product(s) covered by the industrial design or title of the industrial design
- (55) Reproduction of the industrial design (e.g., drawing, photograph) and explanations relating to the reproduction
- (57) Description of characteristic features of the industrial design including indication of colors
- (58) Date of recording of any kind of amendment in the Register
- (62) Serial number(s) and, if available, filing date(s) of application(s), registration(s) or document(s) related by division
- (66) Serial number(s) of the application or the registration of the design(s), which is(are) a variant(s) of the present one
- (71) Name(s) and address(es) of the applicant(s)
- (72) Name(s) of the creator(s) if known to be such
- (73) Name(s) and address(es) of the owner(s)
- (74) Name(s) and address(es) of the representative(s)

## Domestic Codes for the Identification of Data

- (DL) Data concerning license
- (DP) Data concerning pawning

## Internationalt vedtagne Numre til Identifikation af Data (INID)

- Registreringsnummer
- Registreringsdato/fornyelsesdato
- Forventet registreringsperiode/fornyelsesperiode
- Forventet udløbsdato for registrering/fornyelse
- Ansøgningsnummer
- Ansøgningsdato
- Udstillingsnavn og -sted og dato for første udstilling (udstillingsprioritetsoplysninger)
- Indleveringsdato
- Angivelse af i hvilken form designet er indleveret, fx som en afbildning af designet eller som en model heraf
- Oplysninger om prioritet efter Pariserkonventionen
- Dato for offentlig tilgængelighed
- Bekendtgørelsesdato for ansøgningen
- Offentliggørelse af registreringen
- Udsættelsesdato
- International klassifikation af design (klasser og underklasser i Locarno Klassifikationen)
- Vareangivelse/produktangivelse
- Afbildninger af designet (fx tegninger, fotografier) og forklaringer vedrørende afbildningerne
- Beskrivelse af karakteristiske træk vedr. designet, herunder angivelse af farver
- Dato for tilførsel til registret
- Nummer på hovedansøgning eller udskilt ansøgning
- Numre på beslægtede ansøgninger
- Ansøgners navn og -adresse
- Frembringers/designers navn og adresse
- Indehavernavn og -adresse
- Fuldsmægtignavn og -adresse

## Interne koder til identifikation af data

- Licensoplysninger
- Pantoplysninger
- Oplysninger om konkurs