



PATENT- OG VAREMÆRKESTYRELSEN

Dansk Design- tidende

Indholdsfortegnelse

Designsager

Offentliggørelse af designregistreringer	1250
Offentligt tilgængelige designansøgninger	1265
Ændringer til design	1266

Mønstersager

Ændringer til mønstre	1268
Fornyelse af mønsterregistreringer	1269
Udslettelse af mønsterregistreringer	1270
Prisliste	1271

Abonnementsprisen for årgangen er 1000,- kr. Abonnement tegnes i Patent- og Varemærkestyrelsen, Helgeshøj Allé 81, 2630 Tåstrup, tlf. 43 50 85 35, Gironr. 4 02 05 53, hvor enkelte numre sælges for en pris af 40 kr.

Ansvarlig for redaktion: Keld Nymann Jensen
Trykt hos Patent- og Varemærkestyrelsen

ISSN 1601-7374

Design

Offentliggørelse af designregistreringer

Enhver kan anmode om hel- eller delvis udslættelse af en registrering (administrativ prøvning), jf. § 25 i designlov nr. 1259 af 20. december 2000. En model af designet kan ses i Patent- og Varemærkestyrelsen, hvis det er offentliggjort, at en model er indleveret til styrelsen. Det er anført, hvis et design er registreret i farve.

(11) DR 2002 00705
(21) DA 2002 00657

(54) 1) En holder til en tromleaksel
2) en holder til en tromle med tromleaksel

(51)-Cl.08 99

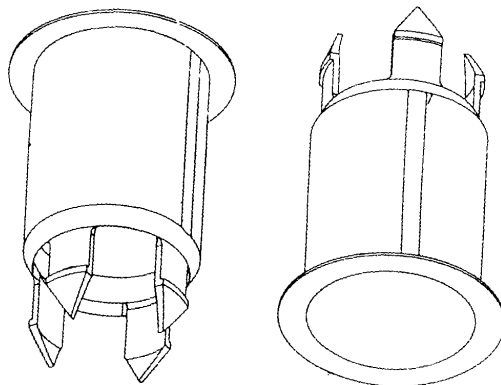

Løbenr. 1

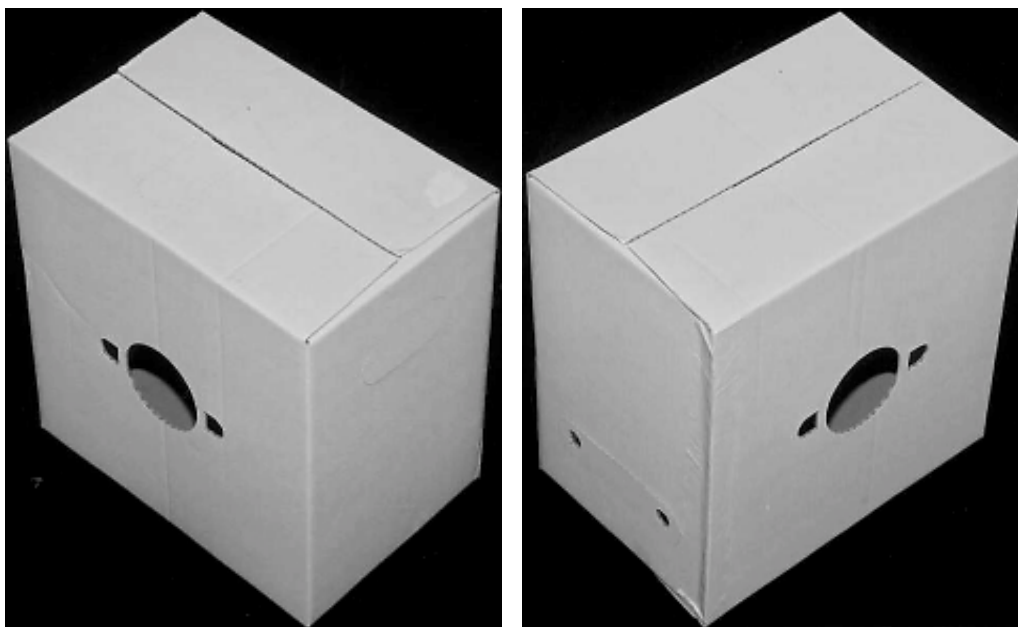

Løbenr. 2

(71) ANSØGER(E):
(74) FULDMÆGTIG:
(72) FREMBRINGER(E):
(30) PRIORITET:
(22) ANSØGNINGSDATO:
(18) GYLDIG TIL:

Draka Norsk Kabel AS, Kjerraten 16, N-3013 Drammen, Norge
Hofman-Bang Zacco A/S, Hans Bekkevolds Allé 7, 2900 Hellerup, Danmark
Helge A. Haga, Frogneskroken 5, N-3300 Hokksund, Norge ; Sven Enger, Villvinveien 6, N-3048 Tranby, Norge
2002-02-22 NO 20020137
2002-08-21
2007-08-21

(11) DR 2002 00706
(21) DA 2002 00818

(54) En lampe

(51)-Cl.26 03



(71) ANSØGER(E):
(22) ANSØGNINGSDATO:
(18) GYLDIG TIL:

Michael Nordahl Andersen, Stenballe Strandvej 2, 8700 Horsens, Danmark
2002-09-26
2007-09-26

(11) DR 2002 00707
(21) DA 2002 00843

(54) En stigestøtte

(51)-Cl.08 08;25 04

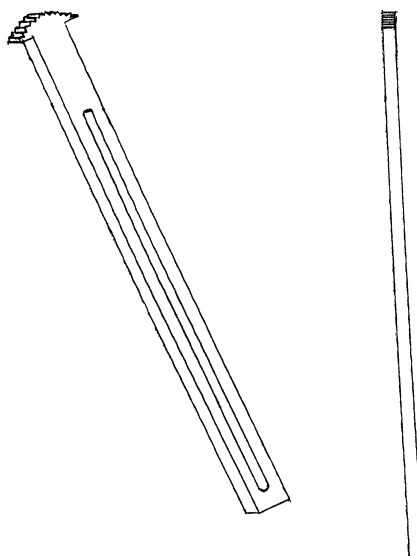

(71) ANSØGER(E):
(72) FREMBRINGER(E):
(30) PRIORITET:
(22) ANSØGNINGSDATO:
(18) GYLDIG TIL:

Firma Endre Nygaard, Nygaardsv. 5, N-8300 Svolvær, Norge
Firma Endre Nygaard, Nygaardsv. 5, N-8300 Svolvær, Norge
2002-04-26 NO 20020274
2002-10-18
2007-10-18

(11) DR 2002 00708
(21) DA 2002 00480

(54) 1-2) Kabelskabe

(51)-Cl.06 04



Løbenr. 1

Løbenr. 2

(71) ANSØGER(E):
(72) FREMBRINGER(E):
(22) ANSØGNINGSDATO:
(18) GYLDIG TIL:

ABB A/S, Håndværkervej 23, 7000 Fredericia, Danmark
Landerholm & Lund Industriel Design ApS, Mejlgade 46 B, 8000 Århus C, Danmark
2002-06-11
2007-06-11

(11) DR 2002 00709
(21) DA 2002 00735

(54) Et skema til firmaudvikling

(51)-Cl.19 07



(71) ANSØGER(E):
(72) FREMBRINGER(E):
(22) ANSØGNINGSDATO:
(18) GYLDIG TIL:
(57) BEMÆRKNINGER

Copyright A/S, Vestergade 43, 8600 Silkeborg, Danmark
Copyright A/S, Vestergade 43, 8600 Silkeborg, Danmark
2002-09-18
2007-09-18
Farver

(11) DR 2002 00710
(21) DA 2002 00671

(54) En sårbandage

(51)-Cl.24 04

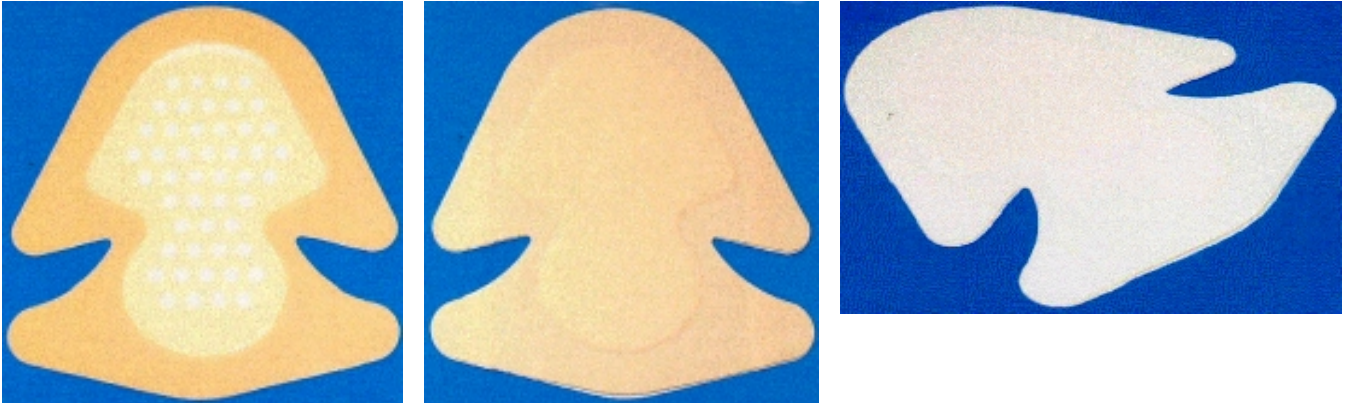

(71) ANSØGER(E):
(74) FULDMÆGTIG:
(72) FREMBRINGER(E):

Bristol-Myers Squibb Company, 345, Park Avenue, New York, N.Y. 10154, USA
 Budde, Schou & Ostenfeld A/S, Vester Søgade 10, 1601 København V, Danmark
 Simon Adams, c/o ConvaTec GDC, 1st Avenue, Deeside Industrial Park, Flintshire CH5 2NU, Storbritannien ;
 Stephen Bishop, c/o ConvaTec GDC, 1st Avenue, Deeside Industrial Park, Flintshire CH5 2NU, Storbritannien ;
 Bryan Griffiths, c/o ConvaTec GDC, 1st Avenue, Deeside Industrial Park, Flintshire CH5 2NU, Storbritannien ;
 Helen Shaw, c/o ConvaTec GDC, 1st Avenue, Deeside Industrial Park, Flintshire CH5 2NU, Storbritannien
 2002-02-27 GB 3.001.840
 (30) PRIORITET:
 (22) ANSØGNINGSDATO: 2002-08-26
 (18) GYLDIG TIL: 2007-08-26
 (57) BEMÆRKNINGER Farver

(11) DR 2002 00711
(21) DA 2002 00669

(54) En sårbandage

(51)-Cl.24 04

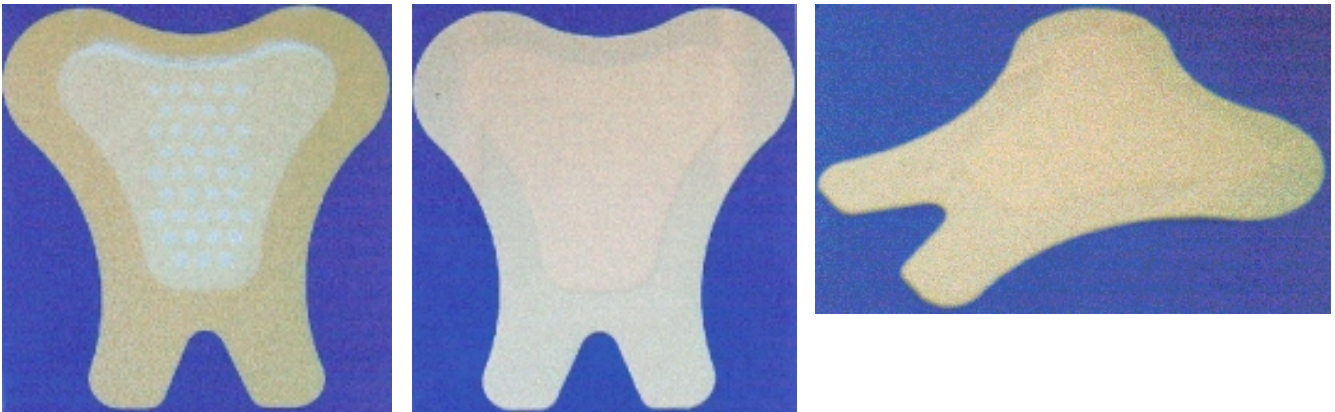

(71) ANSØGER(E):
(74) FULDMÆGTIG:
(72) FREMBRINGER(E):

Bristol-Myers Squibb Company, 345, Park Avenue, New York, N.Y. 10154, USA
 Budde, Schou & Ostenfeld A/S, Vester Søgade 10, 1601 København V, Danmark
 Bryan Griffiths, c/o ConvaTec GDC, 1st Avenue, Deeside Industrial Park, Flintshire CH5 2NU, Storbritannien ;
 Helen Shaw, c/o ConvaTec GDC, 1st Avenue, Deeside Industrial Park, Flintshire CH5 2NU, Storbritannien ;
 Simon Adams, c/o ConvaTec GDC, 1st Avenue, Deeside Industrial Park, Flintshire CH5 2NU, Storbritannien ;
 Stephen Bishop, c/o ConvaTec GDC, 1st Avenue, Deeside Industrial Park, Flintshire CH5 2NU, Storbritannien
 2002-02-27 US 3.001.839
 (30) PRIORITET:
 (22) ANSØGNINGSDATO: 2002-08-26
 (18) GYLDIG TIL: 2007-08-26
 (57) BEMÆRKNINGER Farver

(11) DR 2002 00712
(21) DA 2002 00865

(54) En foderbeholder

(51)-Cl.30 03

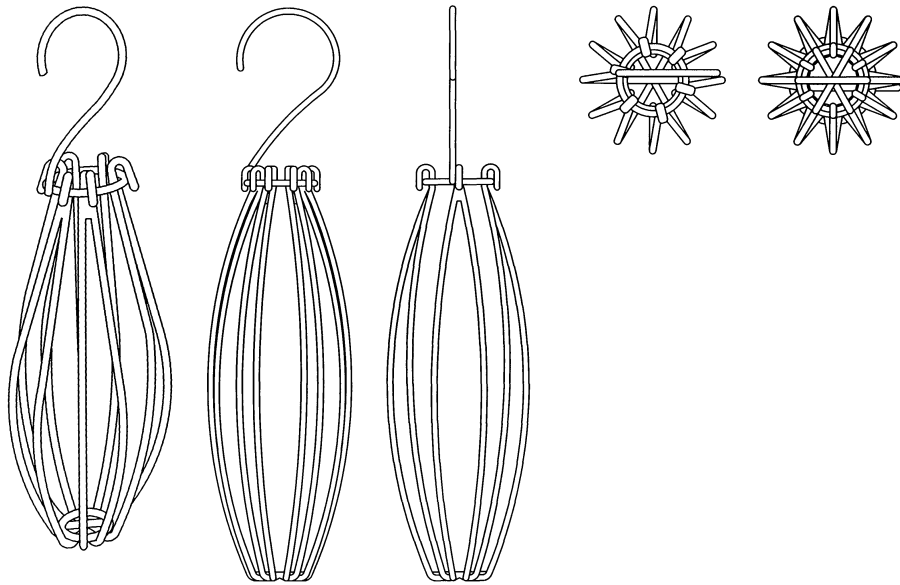

(71) ANSØGER(E):
(74) FULDMÆGTIG:
(72) FREMBRINGER(E):
(30) PRIORITET:
(22) ANSØGNINGS DATO:
(18) GYLDIG TIL:

Gardman Limited, High Street, Moulton, Spalding, Lincolnshire, PE 12 6QD, Storbritannien
Internationalt Patent-Bureau A/S, Høje Taastrup Boulevard 23, 2630 Taastrup, Danmark
Paris Anthony Natar, 5 Billis Grove, Milton Keynes, Buckinghamshire, MK6 3EZ, Storbritannien
2002-04-30 GB 3003249
2002-10-29
2007-10-29

(11) DR 2002 00713
(21) DA 2002 00664

(54) En madras

(51)-Cl.06 09

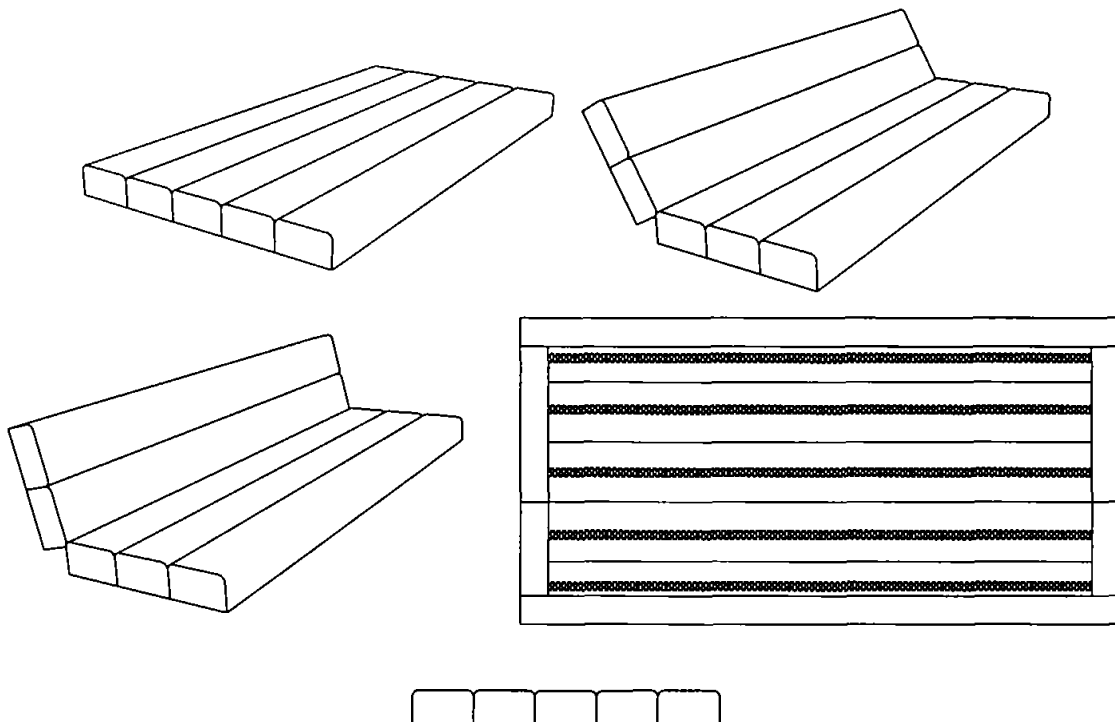

(71) ANSØGER(E):
(74) FULDMÆGTIG:
(72) FREMBRINGER(E):
(22) ANSØGNINGS DATO:
(18) GYLDIG TIL:

Innovation Randers A/S, Blommevej 38, 8900 Randers, Danmark
Patrade A/S, Fredens Torv 3 A, 8000 Århus C, Danmark
Per Weiss, Æblehaven 4, 8240 Risskov, Danmark
2002-08-23
2007-08-23

(11) DR 2002 00714
(21) DA 2002 00724

(54) En fjernbetjening

(51)-Cl.14 03

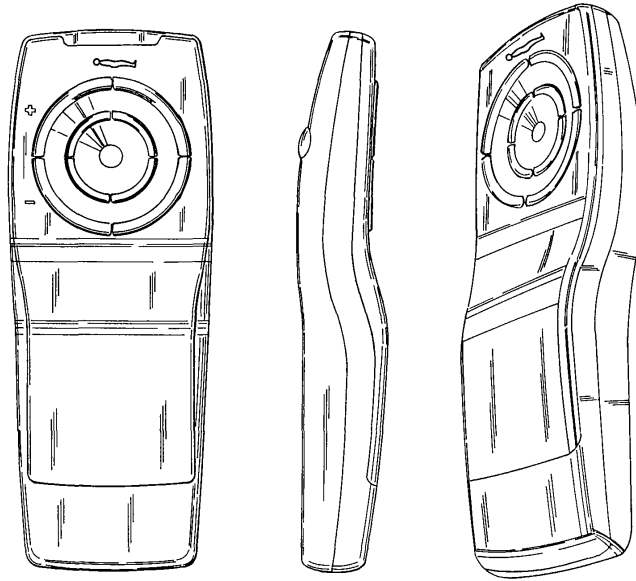

(71) ANSØGER(E):
(74) FULDMÆGTIG:
(72) FREMBRINGER(E):
(30) PRIORITET:
(22) ANSØGNINGSDATO:
(18) GYLDIG TIL:

Hästens Sängar AB, Box 130, S-731 23 KÖPING, Sverige
Budde, Schou & Ostenfeld A/S, Vester Søgade 10, 1601 København V, Danmark
Lukass Legzdins, Pettersbergvägen 82, S-192 40 Hägersten, Sverige
2002-03-13 SE 02-470
2002-09-13
2007-09-13

(11) DR 2002 00715
(21) DA 2002 00725

(54) En fjernbetjening

(51)-Cl.14 03

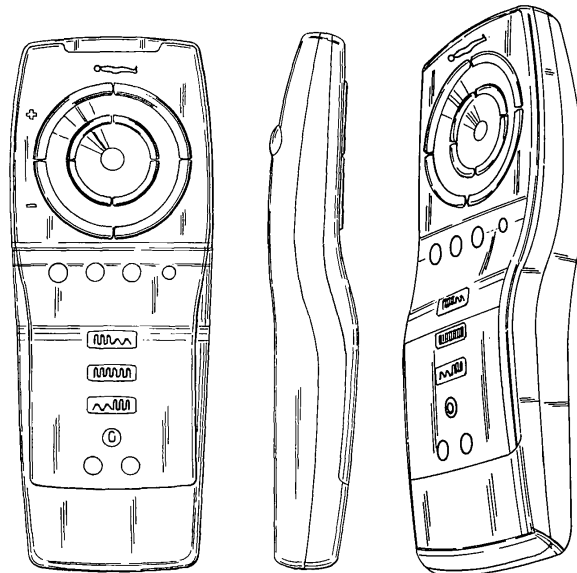

(71) ANSØGER(E):
(74) FULDMÆGTIG:
(72) FREMBRINGER(E):
(30) PRIORITET:
(22) ANSØGNINGSDATO:
(18) GYLDIG TIL:

Hästens Sängar AB, Box 130, S-731 23 KÖPING, Sverige
Budde, Schou & Ostenfeld A/S, Vester Søgade 10, 1601 København V, Danmark
Lukass Legzdins, Pettersbergvägen 82, S-192 40 Hägersten, Sverige
2002-03-13 SE 02-0469
2002-09-13
2007-09-13

(11) DR 2002 00716
(21) DA 2002 00856

(54) 1-2) Møbelementer

(51)-Cl.06 06

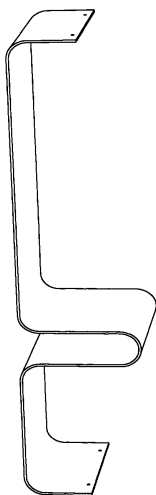

Løbenr. 1

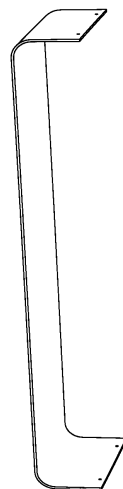

Løbenr. 2

(71) ANSØGER(E):
(74) FULDMÆGTIG:
(72) FREMBRINGER(E):
(22) ANSØGNINGSDATO:
(18) GYLDIG TIL:

Cinal ApS, Laplandsgade 4, 1. sal, 2300 København S, Danmark
Holme Patent A/S, Vesterbrogade 20, 1620 København V, Danmark
Morten Victor Brorsen, Nikolaj Plads 7, 1., 1067 København K, Danmark
2002-10-24
2007-10-24

(11) DR 2002 00717
(21) DA 2002 00756

(54) En rundeler

(51)-Cl.25 02



(71) ANSØGER(E):
(72) FREMBRINGER(E):
(22) ANSØGNINGSDATO:
(18) GYLDIG TIL:

Hannah Legarth, Gøhlmannsvej 50, 6000 Kolding, Danmark
Hannah Legarth, Gøhlmannsvej 50, 6000 Kolding, Danmark
2002-09-25
2007-09-25

(11) DR 2002 00718
(21) DA 2002 00351

(54) 1-10) Telte

(51)-Cl.21 04



Løbenr. 1



Løbenr. 2



Løbenr. 3



Løbenr. 4



Løbenr. 5



Løbenr. 6



Løbenr. 7



Løbenr. 8



Løbenr. 9



Løbenr. 10

(71) ANSØGER(E):
 (74) FULDMÆGTIG:
 (72) FREMBRINGER(E):
 (22) ANSØGNINGSDATO:
 (18) GYLDIG TIL:

Oase Outdoors ApS, Kornvej 9, 7323 Give, Danmark
 Larsen & Birkeholm A/S, Skandinavisk Patentbureau, Banegårdspladsen 1, 1570 København V, Danmark
 Henrik Arens, Nybrovej 79, Ny Nørup, 7182 Bredsten, Danmark
 2002-05-01
 2007-05-01

(11) DR 2002 00719
 (21) DA 2002 00361

(54) En tagstensbinder

(51)-Cl.08 08

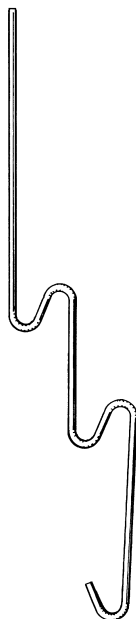

(71) ANSØGER(E):
 (74) FULDMÆGTIG:
 (72) FREMBRINGER(E):
 (22) ANSØGNINGSDATO:
 (18) GYLDIG TIL:

Midtjysk Murbinderfabrik A/S, Fabrikvej 22, Mønsted, 8800 Viborg, Danmark
 Larsen & Birkeholm A/S, Skandinavisk Patentbureau, Banegårdspladsen 1, 1570 København V, Danmark
 Knud Laursen, c/o Midtjysk Murbinderfabrik A/S, Fabrikvej 22, Mønsted, 8800 Viborg, Danmark
 2002-05-02
 2007-05-02

(11) DR 2002 00720
(21) DA 2002 00366

(54) Et piskeorgan til mælkeskummer

(51)-Cl.07 04

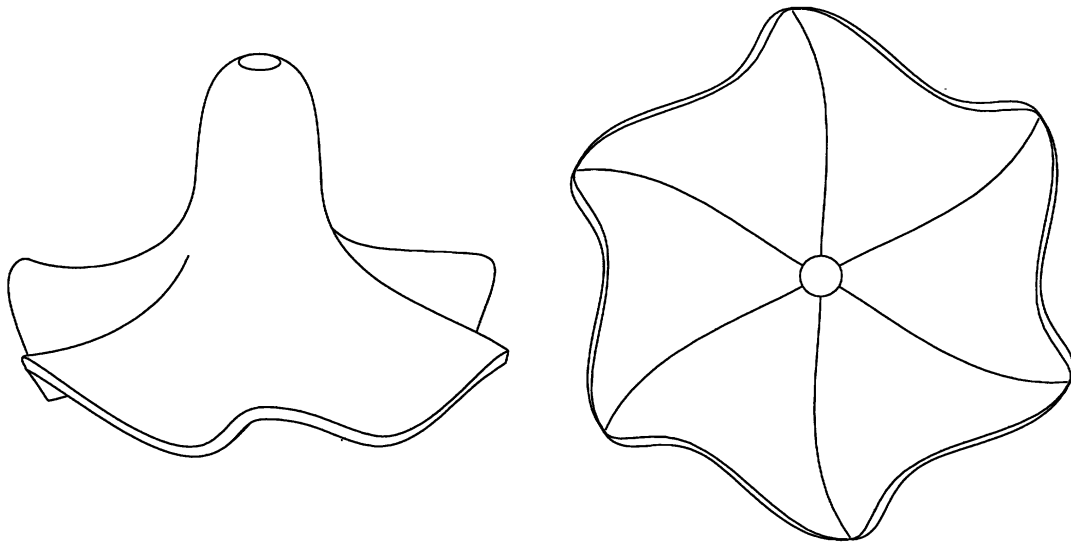

(71) ANSØGER(E):
(74) FULDMÆGTIG:
(22) ANSØGNINGSDATO:
(18) GYLDIG TIL:

Pi-Design AG, Kantonsstrasse 100, CH-6234 Triengen, Schweiz
Gorrissen Federspiel Kierkegaard, H.C. Andersens Boulevard 12, 1553 København V, Danmark
2002-05-03
2007-05-03

(11) DR 2002 00721
(21) DA 2002 00860

(54) En flaske med pumpe

(51)-Cl.09 01

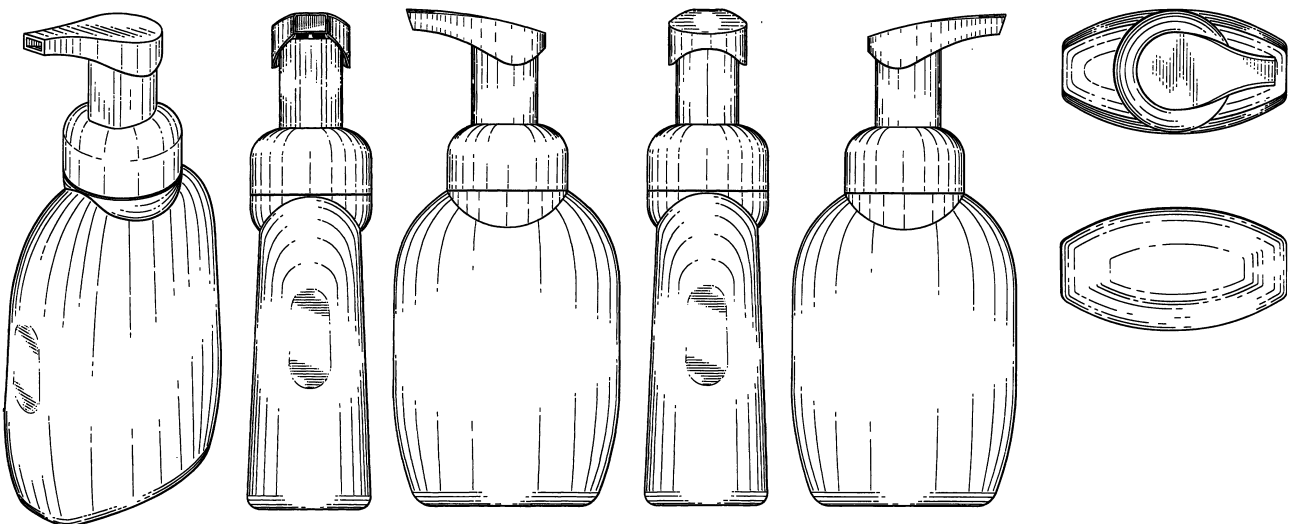

(71) ANSØGER(E):
(74) FULDMÆGTIG:
(72) FREMBRINGER(E):
(30) PRIORITET:
(22) ANSØGNINGSDATO:
(18) GYLDIG TIL:

Colgate-Palmolive Company, a corporation of the State of Delaware, 300, Park Avenue, New York, N.Y. 10022, USA
Chas. Hude A/S, H.C. Andersens Boulevard 33, 1780 København V, Danmark
John C. Crawford, 809 South Lake Boulevard, Mahopac, New York 10541, USA
2002-05-02 US 29/160,064
2002-10-28
2007-10-28

(11) DR 2002 00722
(21) DA 2002 00715

(54) En lampe

(51)-Cl.26 03;26 05



(71) ANSØGER(E):
(72) FREMBRINGER(E):
(22) ANSØGNINGS DATO:
(18) GYLDIG TIL:

Contact Design v/Jim A. Larsen, Dalumgårds Allé 27, 5250 Odense SV, Danmark
Contact Design v/Jim A. Larsen, Dalumgårds Allé 27, 5250 Odense SV, Danmark
2002-09-11
2007-09-11

(11) DR 2002 00723
(21) DA 2002 00853

(54) Et belysningsarmatur

(51)-Cl.26 05



(71) ANSØGER(E):
(72) FREMBRINGER(E):
(22) ANSØGNINGS DATO:
(18) GYLDIG TIL:

Peter Sten Schibbye, c/o Ulrich, J.M.Thieles Vej 14-3, 1961 Frederiksberg C, Danmark
Peter Sten Schibbye, c/o Ulrich, J.M.Thieles Vej 14-3, 1961 Frederiksberg C, Danmark
2002-10-22
2007-10-22

(11) DR 2002 00724
(21) DA 2002 00873

(54) En mobiltelefon

(51)-Cl.14 03

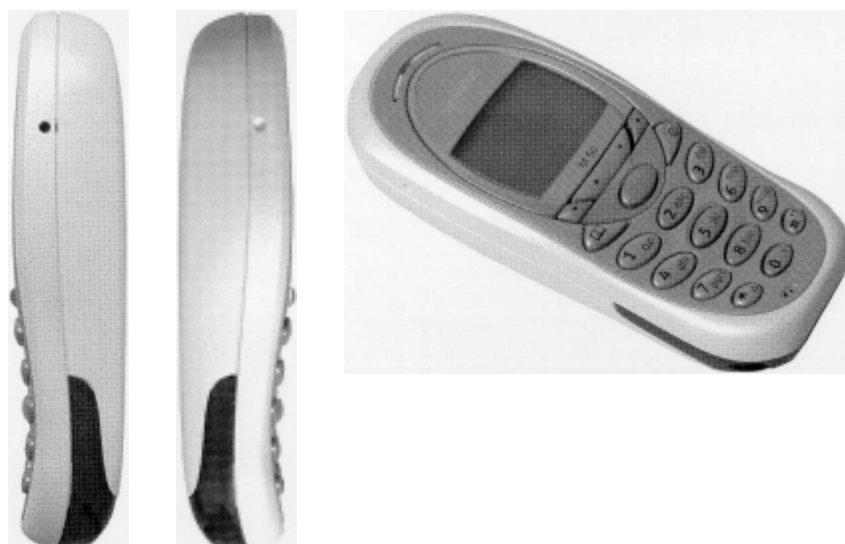

(71) ANSØGER(E):
(74) FULDMÆGTIG:
(72) FREMBRINGER(E):
(30) PRIORITET:
(22) ANSØGNINGSDATO:
(18) GYLDIG TIL:

SIEMENS AKTIENGESELLSCHAFT, Wittelsbacherplatz 2, D-80333 München, Tyskland
Internationalt Patent-Bureau A/S, Høje Taastrup Boulevard 23, 2630 Taastrup, Danmark
Jörn Ludwig, Wendl-Dietrich-Str. 4, D-80634 München, Tyskland
2002-05-07 DE 40204073.2
2002-11-01
2007-11-01

(11) DR 2002 00725
(21) DA 2002 00872

(54) En beholder

(51)-Cl.09 01

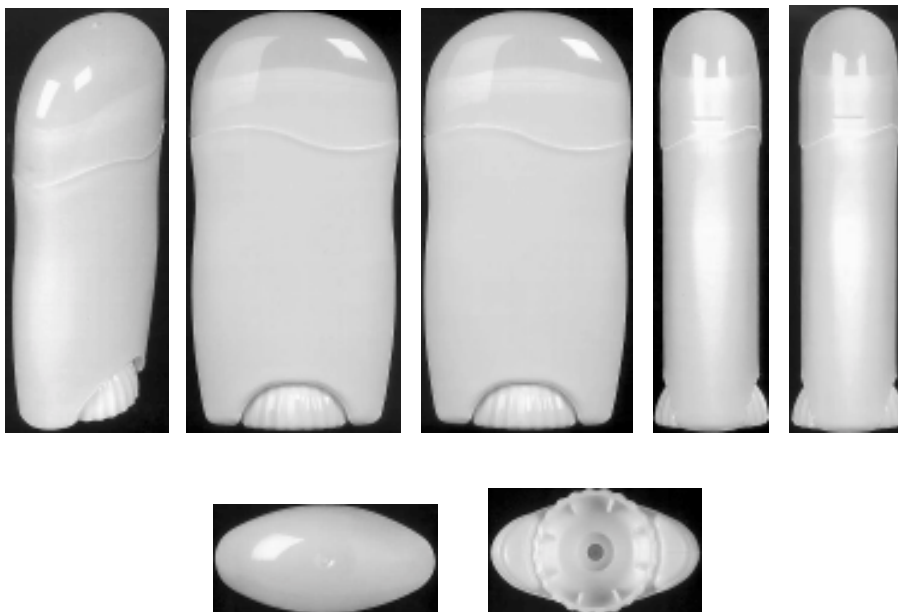

(71) ANSØGER(E):
(74) FULDMÆGTIG:
(72) FREMBRINGER(E):
(30) PRIORITET:
(22) ANSØGNINGSDATO:
(18) GYLDIG TIL:

Henkel Kommanditgesellschaft auf Aktien, D-40191 Düsseldorf, Tyskland
Chas. Hude A/S, H.C. Andersens Boulevard 33, 1780 København V, Danmark
Willi Diete, am Falkenberg 19, D-51381 Leverkusen, Tyskland
2002-05-03 DE 40203835.5
2002-11-01
2007-11-01

(11) DR 2002 00726
(21) DA 2002 00848

(54) En kreditkortholder

(51)-Cl.03 01

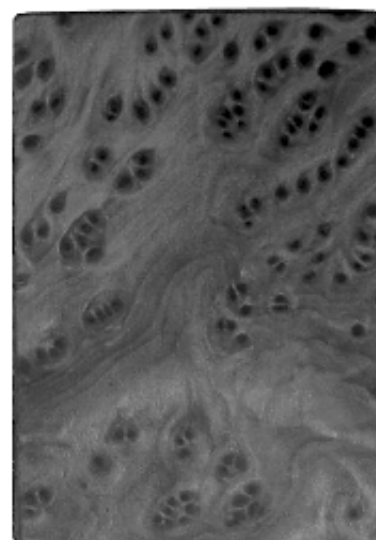
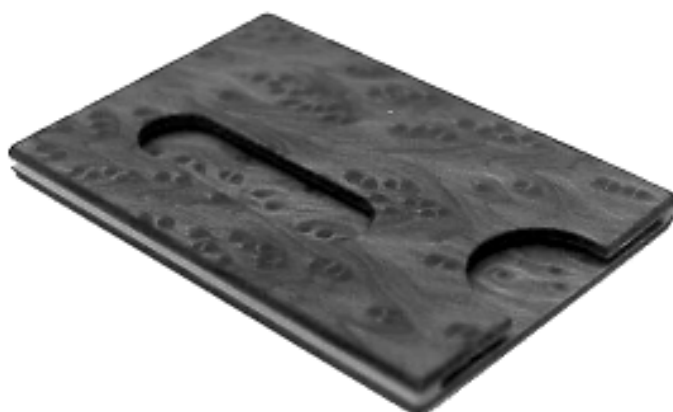

(71) ANSØGER(E):
(72) FREMBRINGER(E):
(22) ANSØGNINGSDATO:
(18) GYLDIG TIL:

Jesper Feddersen, Fælledvej 16 B, 5., 2200 København N, Danmark
Jesper Feddersen, Fælledvej 16 B, 5., 2200 København N, Danmark
2002-10-19
2007-10-19

(11) DR 2002 00727
(21) DA 2002 00832

(54) Et belysningsmodul

(51)-Cl.26 04

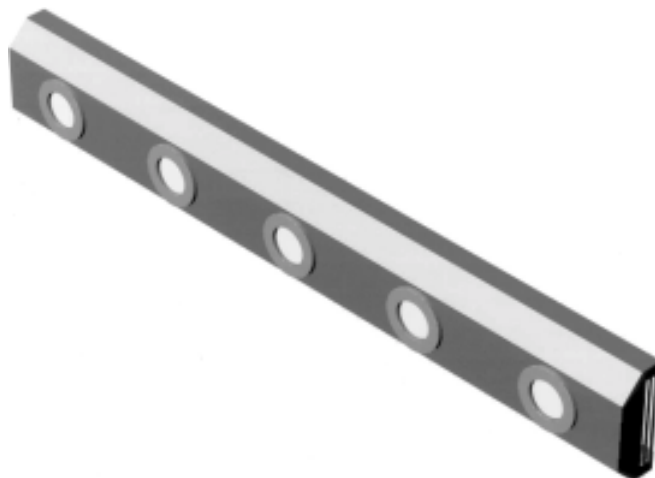

(71) ANSØGER(E):
(74) FULDMÆGTIG:
(72) FREMBRINGER(E):
(22) ANSØGNINGSDATO:
(18) GYLDIG TIL:

René Bjerg Christensen, Amtsvejen 312, 3390 Hundested, Danmark
Hans H. Haraldsted Ingeniør- og Handelsfirma, Ellegaardspark 19, 3520 Farum, Danmark
René Bjerg Christensen, Amtsvejen 312, 3390 Hundested, Danmark
2002-10-16
2007-10-16

(11) DR 2002 00728
(21) DA 2002 00833

(54) Et belysningsmodul

(51)-Cl.26 04

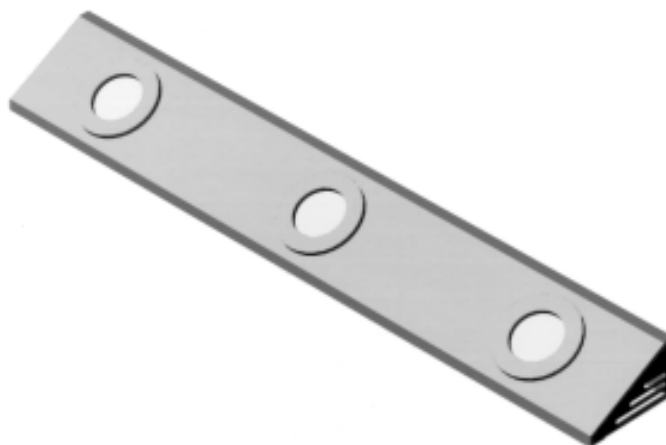

(71) ANSØGER(E):
(74) FULDMÆGTIG:
(72) FREMBRINGER(E):
(22) ANSØGNINGSDATO:
(18) GYLDIG TIL:

René Bjerg Christensen, Amtsvejen 312, 3390 Hundested, Danmark
Hans H. Haraldsted Ingeniør- og Handelsfirma, Ellegaardspark 19, 3520 Farum, Danmark
René Bjerg Christensen, Amtsvejen 312, 3390 Hundested, Danmark
2002-10-16
2007-10-16

(11) DR 2002 00729
(21) DA 2002 00834

(54) Et hjørnemodul til belysningsarmatur

(51)-Cl.26 04



(71) ANSØGER(E):
(74) FULDMÆGTIG:
(72) FREMBRINGER(E):
(22) ANSØGNINGSDATO:
(18) GYLDIG TIL:

René Bjerg Christensen, Amtsvejen 312, 3390 Hundested, Danmark
Hans H. Haraldsted Ingeniør- og Handelsfirma, Ellegaardspark 19, 3520 Farum, Danmark
René Bjerg Christensen, Amtsvejen 312, 3390 Hundested, Danmark
2002-10-16
2007-10-16

Offentligt tilgængelige designansøgninger og -registreringer

Akterne i nedenstående ansøgninger eller registreringer er tilgængelige for enhver, jf. § 21, stk. 2, i designlov nr. 1259 af 20. december 2000.

Klasse 9

Emballage og beholdere til transport eller håndtering af varer

(21) DA 2002 00350

(71) ANSØGER(E):

(22) ANSØGNINGSDATO:

(54) En bærepose

Agnete Ørnsholt Grafisk Design, Sølvgade 102 4.th, 1307 København K, Danmark

2002-05-01

(21) DA 2002 00862

(71) ANSØGER(E):

(30) PRIORITET:

(22) ANSØGNINGSDATO:

(54) En pakning til et kateter

Astra Tech AB, Box 14, S-431 21 MÖLNDAL, Sverige

2002-04-30 SE 02-0721

2002-10-29

Ændringer

Ændringer vedrørende retten til designet, indehaverens navn/firma og adresse, fuldmægtig m.v.

Overdragelser:

(11) DR 2002 00683

Til: (71) Michael Nordahl Andersen, Stenballe Strandvej 2, 8700 Horsens, Danmark

(11) DR 2002 00706

Til: (71) Michael Nordahl Andersen, Stenballe Strandvej 2, 8700 Horsens, Danmark

Mønster

Ændringer

Ændringer vedrørende retten til mønstret, mønsterhavers navn, bopæl, fulm. m.v.

Navneændringer:

(11) MR 2000 01095

Til: (71) TOD'S S.p.A., Via Filippo Della Valle 1, I-63019 Sant' Elpido a Mare, Ascoli Piceno, Italien

(11) MR 2000 01120

Til: (71) TOD'S S.p.A., Via Filippo Della Valle 1, I-63019 Sant' Elpido a Mare, Ascoli Piceno, Italien

Ændring af fuldmægtigoplysninger:

(11) MR 2002 00297

Til: (74) Budde, Schou & Ostenfeld A/S, Vester Søgade 10, 1601 København V, Danmark

Fornyelse af mønsterregistreringer

Fornyelse af registreringer foretaget i medfør af lov om mønstre nr. 218 af 27. maj 1970.

(11) Registreringsnummer

(18) Gyldig til

MR 1993 00752
MR 1998 00614
MR 1998 00573
MR 1998 00670
MR 1998 00834
MR 1998 00743
MR 1993 00958
MR 1998 00745

20071103
20071104
20071105
20071219
20071104
20071103
20071104
20071124

Udslettelser af registreringer

Udslettelser af registreringer foretaget i medfør af lov om mønstre nr. 218 af 27. maj 1970.

(11)MR 1998 00429

(11)MR 1998 00333



PATENT- OG VAREMÆRKESTYRELSEN

PRISLISTE

Pr. 1. september 2002

Patenter

Supplerende beskyttelsescertifikater

Brugsmodeller

Chips (halvledertopografier)

Kommunevåbener og -segl

Skorstensmærker og kontorflag

Design

Vare- og fællesmærker

Publikationer

Erhvervsservice

Kopiservice

Kurser og foredrag

Patenter

	kr.
1. Ansøgningsgebyr	
a. Grundgebyr	3000,00
b. Tillægsgebyr for hvert patentkrav ud over 10	300,00
2. Gebyrer for nyhedsundersøgelse af international type (PL §9)	
I Når den svenske patentmyndighed er nyhedsundersøgende:	
a. Grundgebyr	7030,00
b. Tillægsgebyr for hvert krav ud over 10	115,00
c. Ekspeditionsgebyr	500,00
II Når Den Europæiske Patentmyndighed er nyhedsundersøgende:	
a. Grundgebyr *	
1. For en prioritetsgivende ansøgning	7030,00
2. I alle andre tilfælde	11015,00
b. Ekspeditionsgebyr	500,00
3. Gebyr for senere indlevering af dansk oversættelse af international ansøgning.	1100,00
4. Genoptagelsesgebyr.	700,00
5. Patentmeddelelsesgebyr	
a. Grundgebyr	2850,00
b. Tillægsgebyr for hver side ud over 35 sider	80,00
c. Tillægsgebyr for hvert patentkrav, for hvilket der ikke er betalt ansøgningsgebyr	300,00
6. Gebyr for publicering af oversættelser af europæiske patentskrifter	
a. Grundgebyr	1150,00
b. Tillægsgebyr for hver side ud over 35 sider	80,00
7. Gebyr for publicering af ændrede danske patentskrifter	
a. Grundgebyr	2850,00
b. Tillægsgebyr for hver side ud over 35 sider	80,00
8. Gebyr for publicering af ændrede oversættelser af europæiske patentskrifter	
a. Grundgebyr	1150,00
b. Tillægsgebyr for hver side ud over 35 sider	80,00
9. Genoprettelsesgebyr.	3000,00
10. Årsgebyrer	
1. gebyrår	500,00
2. gebyrår	500,00
3. gebyrår	500,00
4. gebyrår	1100,00
5. gebyrår	1250,00
6. gebyrår	1400,00
7. gebyrår	1600,00
8. gebyrår	1800,00
9. gebyrår	2050,00
10. gebyrår	2300,00
11. gebyrår	2550,00
12. gebyrår	2800,00
13. gebyrår	3050,00
14. gebyrår	3300,00
15. gebyrår	3600,00
16. gebyrår	3900,00
17. gebyrår	4200,00
18. gebyrår	4500,00
19. gebyrår	4800,00
20. gebyrår	5100,00

Årsgebyrer, der betales senere end forfaldsdag, forhøjes med 20%.
Gebyret skal være betalt inden 6 måneder efter forfaldsdagen.

11. Gebyr for fremsættelse af indsigelse	2500,00
12. Gebyr for administrativ omprøvning	7000,00
13. Klagegebyr	8000,00

Ovennævnte priser skal ikke tillægges moms

Supplerende beskyttelsescertifikater

	kr.
1. Ansøgningsgebyr.	3000,00
2. Genoptagelsesgebyr.	600,00
3. Genoprettelsesgebyr.	3000,00
4. Årsgebyr pr. påbegyndt gebyrår.	5100,00

Årsgebyrer, der betales senere end forfaldsdag, forhøjes med 20%.
Gebyret skal være betalt inden 6 måneder efter forfaldsdagen.

5. Gebyr for administrativ omprøvning.	1500,00
---	---------

Der skal betales et gebyr på 7000 kr. for eventuel omprøvning af grundpatentet

6. Klagegebyr.	4000,00
-----------------------------	---------

Ovennævnte priser skal ikke tillægges moms

Brugsmodeller

	kr.
1. Ansøgningsgebyr.	2000,00
2. Gebyr for senere indlevering af dansk oversættelse af international ansøgning.	1100,00
3. Genoptagelsesgebyr.	400,00
4. Fornyelsesgebyrer	
For 1. periode	2000,00
For 2. periode	3000,00

Fornyelsesgebyrer, der betales efter udløbet af den pågældende registreringsperiode, forhøjes med 20%.

5. Gebyr for prøvning før eller efter registrering.	4000,00
6. Gebyr for behandling af anmodning om udslettelse.	2000,00
7. Gebyr for bekendtgørelse af ændret registrering og publicering af ændret formulering.	1100,00
8. Klagegebyr.	5000,00

Ovennævnte priser skal ikke tillægges moms

Chips (halvledertopografier)

	kr.
1. Ansøgningsgebyr.	1500,00
2. Gebyr for behandling af anmodning af overførelse af ansøgning om registrering.	1000,00
3. Klagegebyr.	4000,00

Ovennævnte priser skal ikke tillægges moms

Kommunevåbener og -segl

	kr.
1. Ansøgningsgebyr.	2000,00

Ovennævnte pris skal ikke tillægges moms

Skorstensmærker og kontorflag

	kr.
1. Ansøgningsgebyr.	2000,00

Ovennævnte pris skal ikke tillægges moms

Design

1. Ansøgningsgebyr	kr. 1200,00
Tillægsgebyrer:	
a. Ved samregistrering for hvert design ud over det første	700,00
b. For offentliggørelse af hver afbildning ud over den første ¹⁾	400,00
2. Genoptagelsesgebyr	400,00
3. Gebyr for supplerende forundersøgelse	1500,00
Tillægsgebyr:	
Ved samregistrering for hvert design ud over det første	900,00
4. Fornylsesgebyr ²⁾	2200,00
Tillægsgebyr:	
Ved samregistrering for hvert design ud over det første	1100,00

Fornylsesgebyrer inkl. tillægsgebyr, der betales efter udløbet af den pågældende registreringsperiode, forhøjes med 20%.

5. Gebyr for administrativ prøvning Pr. design, herunder design indeholdt i en samregistrering	3000,00
6. Gebyr for offentliggørelse af registrering i ændret form	400,00
Tillægsgebyr:	
For offentliggørelse af hver afbildning ud over den første	400,00
7. Genoprettelsesgebyr	3000,00
8. Klagegebyr	4000,00

Ovennævnte priser skal ikke tillægges moms

¹⁾ Omfatter også bekendtgørelse iht. den hidtil gældende mønsterlov

²⁾ Omfatter også fornyelse af registreringer iht. den hidtil gældende mønsterlov

Vare- og fællesmærker

1. Ansøgningsgebyr	kr. 2350,00
a. Grundgebyr	2350,00
b. Tillægsgebyr for hver klasse ud over 3	600,00
Der er i alt 45 klasser	
2. Gebyr for videreførelse af Madrid-Protokol-registrering som dansk vare- eller fællesmærke-ansøgning	1500,00
3. Fornylsesgebyr	
a. Grundgebyr	2350,00
b. Tillægsgebyr for hver klasse ud over 3	600,00

Fornylsesgebyrer inkl. tillægsgebyr, der betales efter udløbet af den pågældende registreringsperiode, forhøjes med 20%.

4. Gebyr for anmodning om deling af en ansøgning eller en registrering for hver udskilt ansøgning eller registrering	2000,00
5. Gebyr for fremsættelse af indsigelse	2500,00
6. Gebyr for administrativ ophævelse	2500,00
7. Klagegebyr	4000,00
8. Gebyr for underretning til indehaver af varemærkerettighed Årligt gebyr	1000,00

Ovennævnte priser skal ikke tillægges moms

Publikationer

1. Årsabonnement	kr. 1000,00
a. Dansk Patenttidende	1000,00
b. Patentskrifter	
– på papir	8000,00
– på CD-ROM (SPACE-DK)	5000,00
c. Dansk Patentregister	400,00
d. Sammendrag af almindeligt tilgængelige danske patentansøgninger	
– Alle sektioner	8000,00
– sektion A	1600,00
– sektion B	1600,00
– sektion C07 + C12	1600,00
– sektion C, resten	900,00
– sektion D	500,00
– sektion E	900,00
– sektion F	900,00
– sektion G	900,00
– sektion H	900,00
e. Oversættelser af EP-skrifter	8000,00
f. Dansk Brugsmodeltidende	600,00
g. Brugsmodelskrifter	8000,00
h. Dansk Varemærketidende	1000,00
i. Dansk Varemærkeregister	200,00
j. Varemærkesærtidende med §13-afslag	100,00
k. Nye danske varemærkeansøgninger, ugeliste	450,00
l. Dansk Designtidende	600,00
m. Dansk Designregister	200,00
n. Patenthåndbog, ved tegning af abonnement	500,00
– løbblade hertil, pr. side	10,00
o. Brugsmodelhåndbog, ved tegning af abonnement	500,00
– løbblade hertil, pr. side	10,00
p. Ankenævnskendelser	
– alle kendelser	4200,00
– kendelser/patent- og brugsmodelområdet	2000,00
– kendelser/vare- og fællesmærkeområdet	2000,00
– kendelser/design- og chipsområdet	400,00

Abonnementer tillægges porto

2. Løssalg	
a. Dansk Patenttidende	40,00
b. Dansk Patentregister	400,00
c. Sammendrag af alm. tilgængelige patentansøgninger	30,00
d. Dansk Varemærketidende	40,00
e. Dansk Varemærkeregister	200,00
f. Varemærkesærtidende med §13-afslag	100,00
g. Varemærkeindsigelsestidende, 1996-2001 pr. årgang	200,00
h. Varemærkeindsigelsestidende, udk. 1995	300,00
i. Dansk Designtidende	40,00
j. Dansk Designregister	200,00
k. Dansk Brugsmodeltidende	40,00
l. Sammendrag af alm. tilgængelige brugsmodelansøgninger	30,00
m. Fremlæggelses- og patentskrifter på CD-ROM (SPACE-DK)	
– 1993-2001, pr. årgang	5000,00
– 1990-1992, pr. årgang	2000,00

Ovennævnte priser skal ikke tillægges moms

Fremlæggelses-, patent- og brugsmodelskrifter samt oversættelser af EP-skrifter leveres til gældende kopipris

3. Love og bekendtgørelser vedr. industriel ejendomsret	12,00-33,00
4. Andre publikationer	
a. Varemærkeklassifikation	
– alfabetisk liste	500,00
– klassesdelt liste	400,00
b. Mønsterklassifikation	35,00
– ændringer og tilføjelser hertil	15,00
5. "Fra væsen til virksomhed", Danske patenter gennem 100 år (fås på dansk og engelsk), inkl. moms	195,00

Ovennævnte priser tillægges moms, hvis andet ikke er angivet

Erhvervsservice

- kr.
- 1. Timepris*** 900,00
 - 2. Patente tekniske undersøgelser**
Beregnes efter timepris
 - 3. Løbende overvågninger**
 - Overvågning af ansøgninger
Overvågning af dansk patent-, brugsmodel-, design- eller varemærkeansøgning sammensættes af:
Pris pr. år 1500,00
Pris pr. meddelelse 375,00
 - Overvågning af nationale og internationale varemærkeretigheder
Overvågning af dansk varemærkeansøgning eller -registrering eller af MadridProtokol-registrering med gyldighed for Danmark i relation til nye varemærkeansøgninger
Pris pr. år, første varemærke 1050,00
Pris pr. år, yderligere varemærker, pr. varemærke 300,00
 - Øvrige overvågninger beregnes efter timepris
Hertil skal lægges evt. online-udgifter
 - 4. Navneundersøgelser***
 - International undersøgelse af patentrettigheder i 1-2 navne inkl. op til 40 referencer 3500,00
Yderligere referencer, pr. reference 16,00
Yderligere navne, pr. navn 900,00
 - Undersøgelse af patent- og brugsmodelrettigheder omfattende Danmark i 1-2 navne 1800,00
Yderligere navne, pr. navn 450,00
 - Øvrige navneundersøgelser beregnes efter timepris
Hertil skal lægges evt. online-udgifter
 - 5. Patentfamilieundersøgelser og statusundersøgelser***
 - Patentfamilieundersøgelse 1000,00
 - Patentfamilieundersøgelse, inkl. status for lande med statusoplysninger i Inpadoc 2200,00
Status for yderligere lande beregnes efter timepris
 - Statusundersøgelse af udenlandske rettigheder
Første nummer 900,00
Pr. følgende nummer 450,00
 - Statusundersøgelse af danske rettigheder, pr. nummer .. 450,00
 - Øvrige undersøgelser beregnes efter timepris
Hertil skal lægges evt. online-udgifter
 - 6. Kollisionsundersøgelser af varemærker***
 - Inkl. op til 3 klasser 2400,00
 - Yderligere klasser, pr. 10 klasser 500,00
Klasserne 42-45 betragtes prismæssigt som én klasse
 - 7. Skanning af varemærker***
 - Første klasse 500,00
 - Yderligere klasser, pr. klasse 200,00
 - Skanning af alle 45 klasser 3000,00
Klasserne 42-45 betragtes prismæssigt som én klasse
 - 8. LOGO-skanning***
 - Inkl. op til 25 referencer 2100,00
 - Yderligere referencer, pr. 25 referencer 500,00
 - 9. Varemærkedatabase***
 - Første klasse 3000,00
 - Yderligere klasser - op til 4, pr. klasse 1500,00
Klasserne 42-45 betragtes prismæssigt som én klasse
 - Skanning af varemærker ansøgt eller registreret i **udlandet***
 - Første klasse for 1-2 lande 1000,00
 - Følgende lande, pr. land 500,00
 - Følgende klasser, pr. klasse 200,00
 - 11. IPscore® 2.0 CD-ROM**
 - Inkl. trykt brugervejledning 9.950,00
 - Yderligere trykte brugervejledninger, pr. vejledning 750,00

*Hastelevering kan aftales mod pristillæg

Ovennævnte priser tillægges moms

Kopiservice

- kr.
- 1. Fotokopier af patent- og brugsmodelpublikationer**
 - Pris pr. publikation indtil 200 sider 50,00
 - Publikationer ud over 200 sider: pris efter aftale
 - 2. Fotokopier, taget på læsesalen**
ved kontant betaling, pr. side, inkl. moms 3,00
 - 3. Udenlandske patentpublikationer, der ikke findes i egne samlinger**
 - ved hjemtagning fra udlandet:
 - Pris for hjemtagning 100,00
 - Pris pr. publikation 100,00
 Hjemtagning af sagsakter fra USA og patentpublikationer og sagsakter fra Sydafrika: Pris efter aftale.
 - ved levering af tilsvarende publikation fra egne samlinger:
 - Identifikation 100,00
 - Kopipris (se pkt. 1)
 - 4. Engelsksprogede sammendrag, der ikke findes i egne samlinger**, pr. sammendrag 50,00
 - 5. Tidsskriftsartikler o.l., der ikke findes i egne samlinger**
 - Pris for hjemtagning 100,00
 - Pris pr. artikel 100,00
 - 6. Aktindsigt i europæiske patenter og patentansøgninger**
 - Ekspedition (inkl. EPO-gebyr) 315,00
 - Kopier
 - ved tilsendelse, pr. side 3,25
 - ved afhentning, pr. side 2,50
 - ved afhentning og kontant betaling, pr. side inkl. moms ... 3,00
 - 7. Databaseudskrift vedr. en varemærkeretighed** 50,00

Ovennævnte priser tillægges moms, hvis andet ikke er angivet

- 8. Bekræftet kopi af en patent-, brugsmodel-, design- eller varemærkeansøgning** 300,00
Hertil skal lægges kopiprisen (3,25 kr. pr. side)
- 9. Bekræftet udskrift af patent-, certifikat-, brugsmodel-, topografi-, design- eller varemærkesagsregistret** 300,00
- 10. Bekræftet udskrift af registret over kommunevåbener og -segl eller registret over skorstensmærker og kontorflag** . 200,00
- 11. Udskrift af patent-, certifikat-, brugsmodel-, topografi-, design- eller varemærkesagsregistret, registret over kommunevåbener og -segl eller registret over skorstensmærker og kontorflag** 50,00

Ovennævnte priser skal ikke tillægges moms

- 12. Priser for levering**
 - Levering pr. telefax 75,00
 - Ekspreslevering pr. telefax 275,00
 - Ekspreslevering pr. post 200,00
Hertil lægges porto

Ovennævnte priser tillægges moms

Kurser og foredrag

- kr.
- 1. Kurser**
Priser på åbne og virksomhedsinterne kurser fås ved direkte henvendelse til KursusCentret
 - 2. Foredrag***
 - Første time 2000,00
 - Følgende timer, pr. time 1500,00

* Særpriser afhængig af deltagerantal og forberedelsestid

Ovennævnte priser tillægges moms

WIPO Standard 80

INID-koder

Internationally agreed Numbers for the Identification of (bibliographic) data (INID)

- (11) Serial number of the registration
- (15) Date of the registration/Date of the renewal
- (17) Expected duration of the registration/renewal
- (18) Expected expiration date of the registration/renewal
- (21) Serial number of the application
- (22) Date of filing of the application
- (23) Name and place of exhibition, and date on which the industrial design was first exhibited there (Exhibition priority date)
- (24) Date from which the industrial design right has effect
- (29) Indication of the form in which the industrial design is filed, e.g. as a reproduction of the industrial design or as a specimen thereof
- (30) Data relating to priority under the Paris Convention
- (43) Date of publication of the industrial design before examination
- (44) Date of publication of the industrial design after examination but before registration
- (45) Date of publication of the registered industrial design
- (46) Date of expiration of deferment
- (51) International Classification for Industrial Designs (class and subclass of the Locarno Classification)
- (54) Designation of article(s) or product(s) covered by the industrial design or title of the industrial design
- (55) Reproduction of the industrial design (e.g., drawing, photograph) and explanations relating to the reproduction
- (57) Description of characteristic features of the industrial design including indication of colors
- (58) Date of recording of any kind of amendment in the Register
- (62) Serial number(s) and, if available, filing date(s) of application(s), registration(s) or document(s) related by division
- (66) Serial number(s) of the application or the registration of the design(s), which is(are) a variant(s) of the present one
- (71) Name(s) and address(es) of the applicant(s)
- (72) Name(s) of the creator(s) if known to be such
- (73) Name(s) and address(es) of the owner(s)
- (74) Name(s) and address(es) of the representative(s)

Domestic Codes for the Identification of Data

- (DL) Data concerning license
- (DP) Data concerning pawning

Internationalt vedtagne Numre til Identifikation af Data (INID)

- Registreringsnummer
- Registreringsdato/fornyelsesdato
- Forventet registreringsperiode/fornyelsesperiode
- Forventet udløbsdato for registrering/fornyelse
- Ansøgningsnummer
- Ansøgningsdato
- Udstillingsnavn og -sted og dato for første udstilling (udstillingsprioritetsoplysninger)
- Indleveringsdato
- Angivelse af i hvilken form designet er indleveret, fx som en afbildning af designet eller som en model heraf
- Oplysninger om prioritet efter Pariserkonventionen
- Dato for offentlig tilgængelighed
- Bekendtgørelsesdato for ansøgningen
- Offentliggørelse af registreringen
- Udsættelsesdato
- International klassifikation af design (klasser og underklasser i Locarno Klassifikationen)
- Vareangivelse/produktangivelse
- Afbildninger af designet (fx tegninger, fotografier) og forklaringer vedrørende afbildningerne
- Beskrivelse af karakteristiske træk vedr. designet, herunder angivelse af farver
- Dato for tilførsel til registret
- Nummer på hovedansøgning eller udskilt ansøgning
- Numre på beslægtede ansøgninger
- Ansøgners navn og -adresse
- Frembringers/designers navn og adresse
- Indehavernavn og -adresse
- Fuldsmægtignavn og -adresse

Interne koder til identifikation af data

- Licensoplysninger
- Pantoplysninger
- Oplysninger om konkurs