



PATENT- OG VAREMÆRKESTYRELSEN

# Dansk Design- tidende

## Indholdsfortegnelse

Designsager .....	1219
Offentliggørelse af designregistreringer .....	1220
Offentligt tilgængelige designansøgninger .....	1239
Mønstersager .....	1241
Ændringer til mønstre .....	1242
Fornyelse af mønsterregistreringer .....	1243
Udslettelse af mønsterregistreringer .....	1244
Prisliste .....	1245

Abonnementsprisen for årgangen er 1000,- kr. Abonnement tegnes i Patent- og Varemærkestyrelsen, Helgeshøj Allé 81, 2630 Tåstrup, tlf. 43 50 85 35, Gironr. 4 02 05 53, hvor enkelte numre sælges for en pris af 40 kr.

Ansvarlig for redaktion: Keld Nymann Jensen  
Trykt hos Patent- og Varemærkestyrelsen

ISSN 1601-7374

Design

## Offentliggørelse af designregistreringer

Enhver kan anmode om hel- eller delvis udslettelse af en registrering (administrativ prøvning), jf. § 25 i designlov nr. 1259 af 20. december 2000. En model af designet kan ses i Patent- og Varemærkestyrelsen, hvis det er offentliggjort, at en model er indleveret til styrelsen. Det er anført, hvis et design er registreret i farve.

(11) DR 2002 00683  
(21) DA 2002 00760

(54) En postkasse

(51)-Cl.99 00

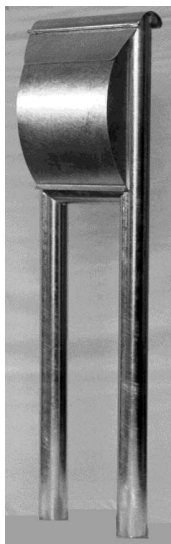

(71) ANSØGER(E):  
(22) ANSØGNINGSDATO:  
(18) GYLDIG TIL:

Reinholt Design, v/John Reinholt Sørensen, Dalager 182, 5750 Ringe, Danmark  
2002-09-26  
2007-09-26

(11) DR 2002 00684  
(21) DA 2002 00810

(54) En kaffekop med låg

(51)-Cl.07 01

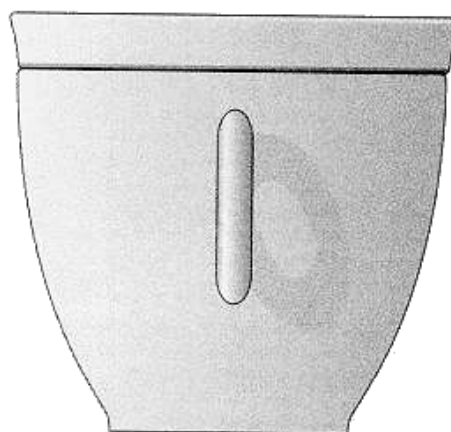
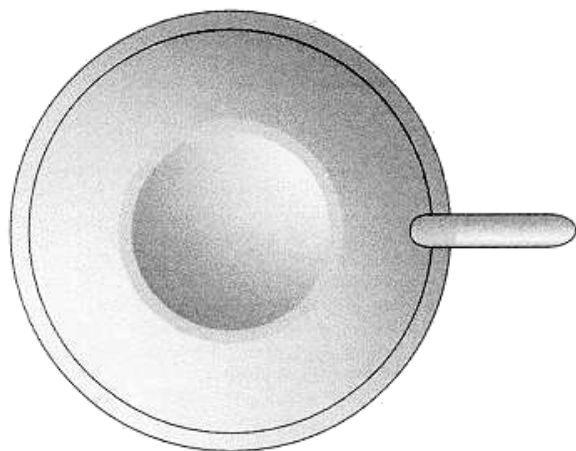

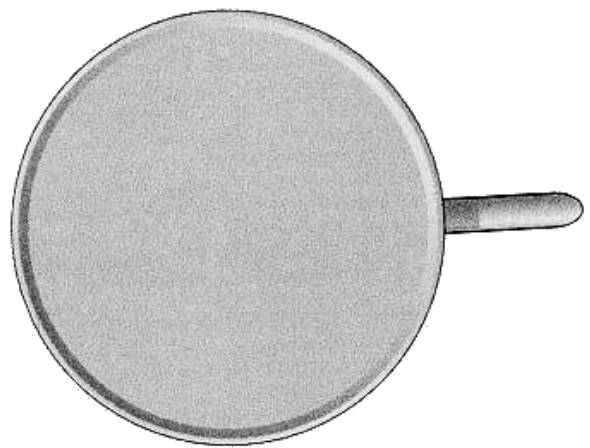
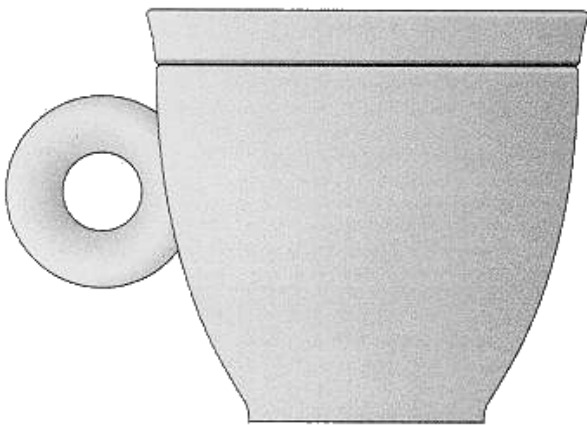
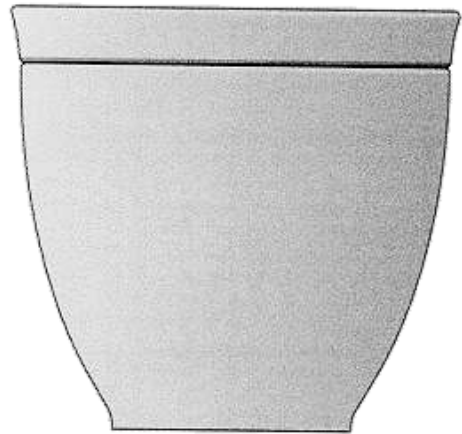
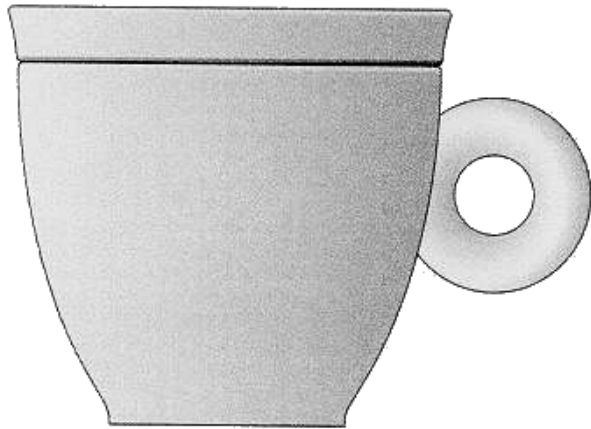

(71) ANSØGER(E):  
(74) FULDMÆGTIG:  
(72) FREMBRINGER(E):  
(30) PRIORITET:  
(22) ANSØGNINGSDATO:  
(18) GYLDIG TIL:

Illycaffé S.p.A., 110, Via Flavia, I-34147 Trieste, Italien  
Larsen & Birkeholm A/S, Skandinavisk Patentbureau, Banegårdspladsen 1, 1570 København V, Danmark  
Matteo Thun, 9, Via Appiani, I-20121 Milano, Italien  
2002-04-10 IT M12002 O 000254  
2002-10-10  
2007-10-10

(11) DR 2002 00685  
(21) DA 2002 00841

(54) 1) Et beslag;2) skrue dertil

(51)-Cl.08 08;08 09

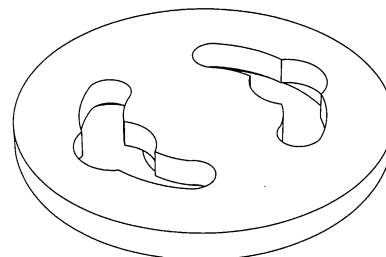
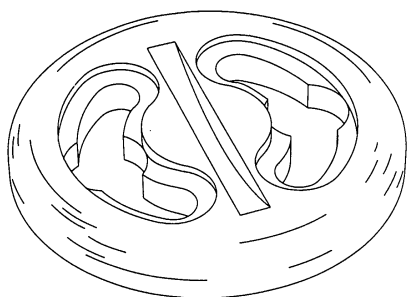

Løbenr. 1

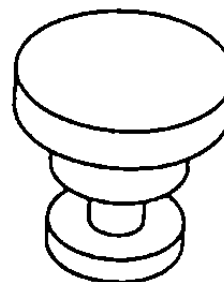
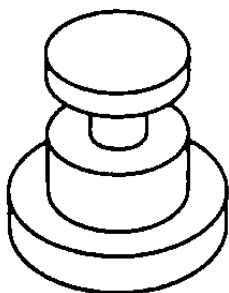

Løbenr. 2

(71) ANSØGER(E):  
(74) FULDMÆGTIG:  
(72) FREMBRINGER(E):  
(22) ANSØGNINGSDATO:  
(18) GYLDIG TIL:

Cinal ApS, Laplandsgade 4, 1. sal, 2300 København S, Danmark  
Holme Patent A/S, Vesterbrogade 20, 1620 København V, Danmark  
Morten Victor Brorsen, Nikolaj Plads 7, 1., 1067 København K, Danmark  
2002-10-17  
2007-10-17

(11) DR 2002 00686  
(21) DA 2002 00839

(54) Et vippelad til en lastbil

(51)-Cl.12 16

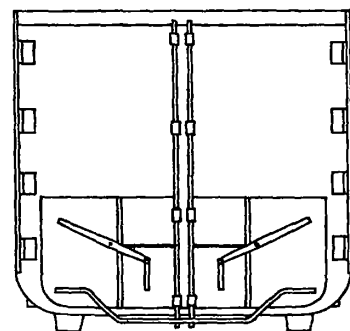
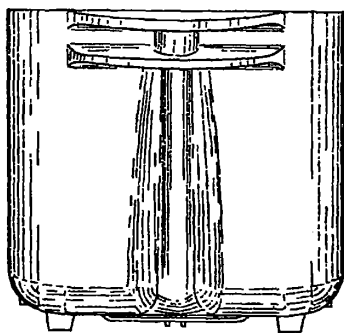
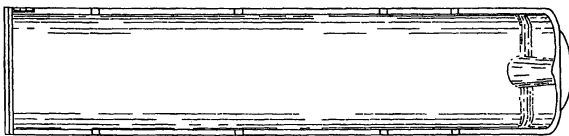
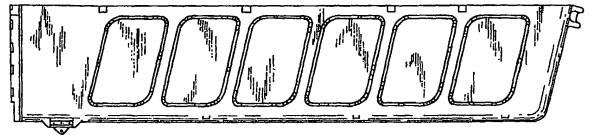
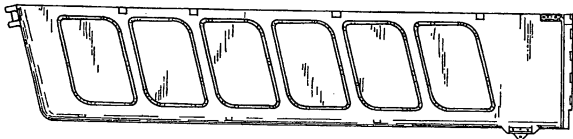
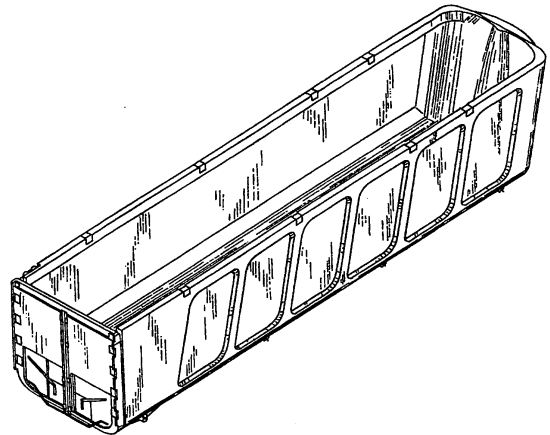
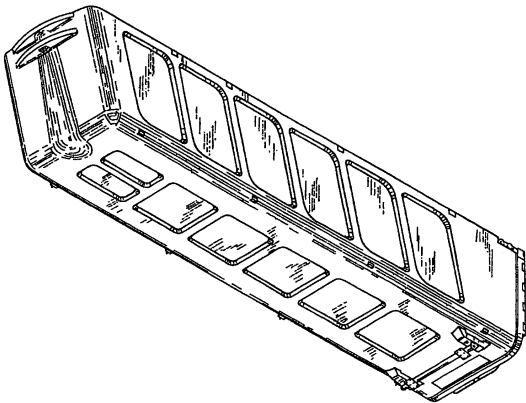

(71) ANSØGER(E):

GENERAL TRAILERS FRANCE, société anonyme, Zac de l' Orme Pomponne, B.P.9, F-91131 Ris Orangis Cedex, Frankrig

(74) FULDMÆGTIG:

Hofman-Bang Zacco A/S, Hans Bekkevolds Allé 7, 2900 Hellerup, Danmark

(72) FREMBRINGER(E):

Christophe Gressier, 9 rue Gabriel Péri, F-59251 Allennes-Les-Marais, Frankrig

(30) PRIORITET:

2002-08-27 FR 02 5135

(22) ANSØGNINGSDATO:

2002-10-17

(18) GYLDIG TIL:

2007-10-17

(11) DR 2002 00687  
(21) DA 2002 00846

(54) Et stolesæde

(51)-Cl.06 01

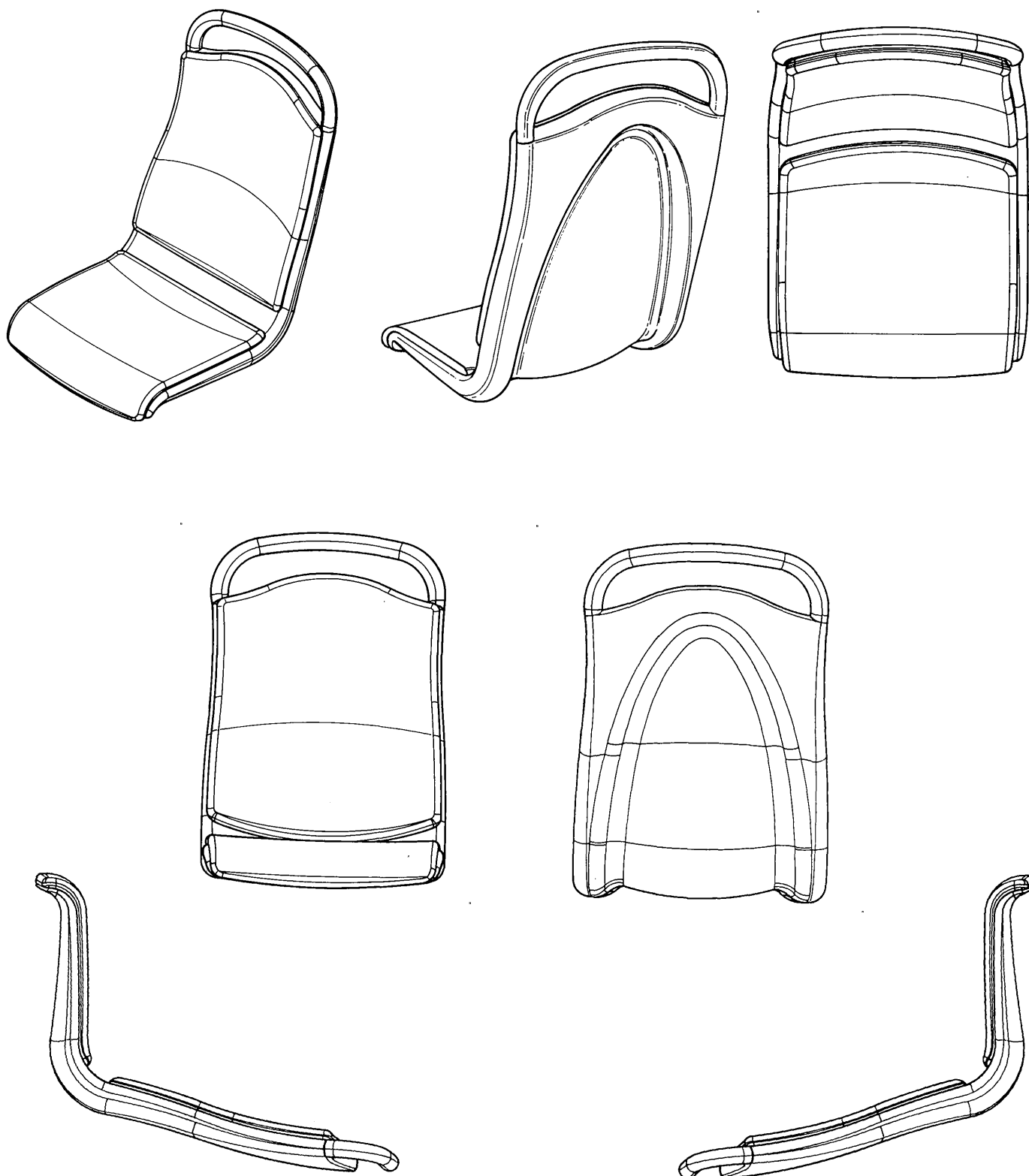

(71) ANSØGER(E):  
(74) FULDMÆGTIG:  
(72) FREMBRINGER(E):  
(22) ANSØGNINGSDATO:  
(18) GYLDIG TIL:

Asientos Esteban, S.L., Polígono Industrial Landaben, c/L, E-31012 Pamplona, Spanien  
Budde, Schou & Ostenfeld A/S, Vester Søgade 10, 1601 København V, Danmark  
Jaime Gil Unamuno, Polígono Industrial Landaben, c/L, E-31012 Pamplona, Spanien  
2002-10-18  
2007-10-18

(11) DR 2002 00688  
(21) DA 2002 00825

(54) 1-2) Dør- og vindueshåndtag

(51)-Cl.08 06

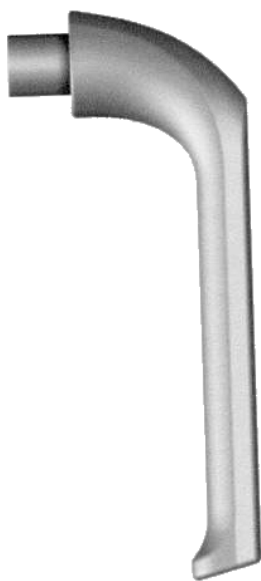

Løbenr. 1

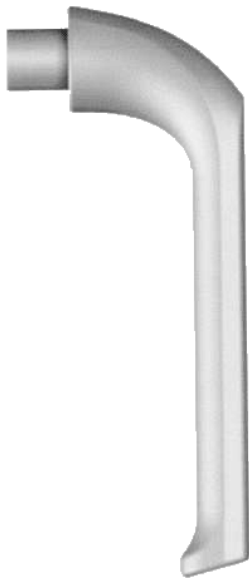

Løbenr. 2

(71) ANSØGER(E):  
(74) FULDMÆGTIG:  
(30) PRIORITET:  
(22) ANSØGNINGSDATO:  
(18) GYLDIG TIL:

Hoppe AG, Am Plausdorfer Tor 13, D-35260 Stadtallendorf, Tyskland  
Patentbureauet Magnus Jensens Eff., Frederiksborgvej 15, 3520 Farum, Danmark  
2002-06-24 WO DM/060410  
2002-10-15  
2007-10-15

(11) DR 2002 00689  
(21) DA 2002 00823

(54) En barstol

(51)-Cl.06 01



(71) ANSØGER(E):  
(72) FREMBRINGER(E):  
(22) ANSØGNINGSDATO:  
(18) GYLDIG TIL:

Inge Rosenberg, c/o 2B International ApS, Energivej 3-5, 8500 Grenå, Danmark  
Inge Rosenberg, Brodhubel 19, CH\_6072 Sachseln, Schweiz  
2002-10-15  
2007-10-15

(11) DR 2002 00690  
(21) DA 2002 00600

(54) 1) En stol 2) stol 3) armlæn

(51)-Cl.06 01;06 06

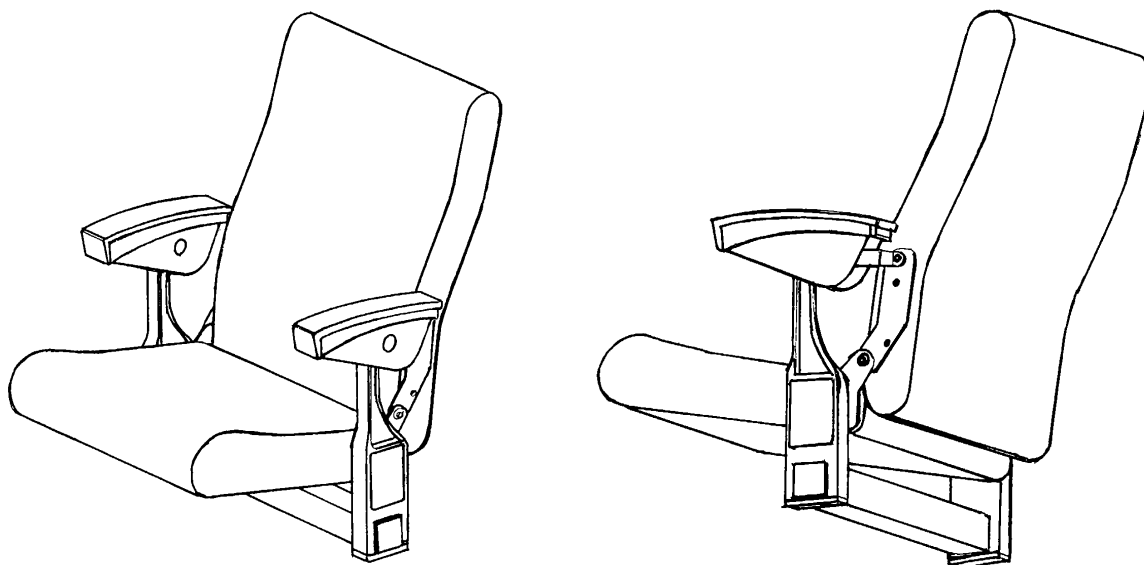

Løbenr. 1

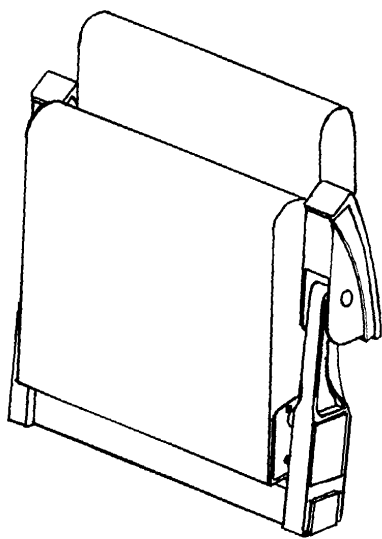

Løbenr. 1

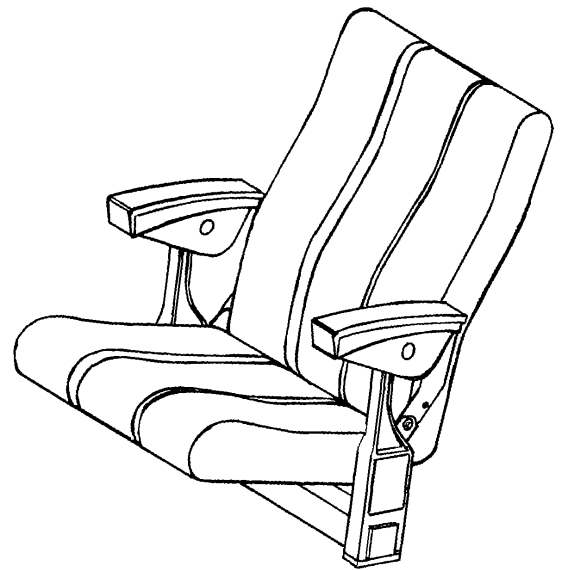
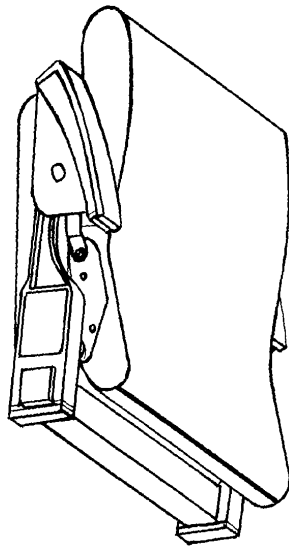

Løbenr. 2

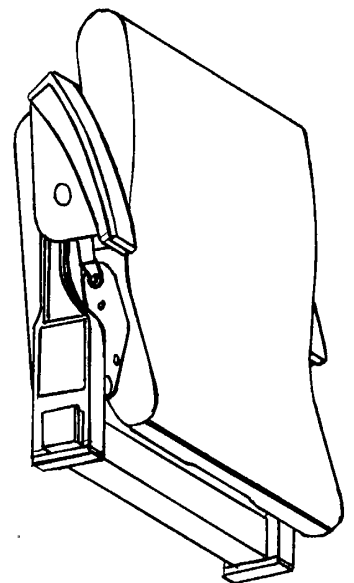
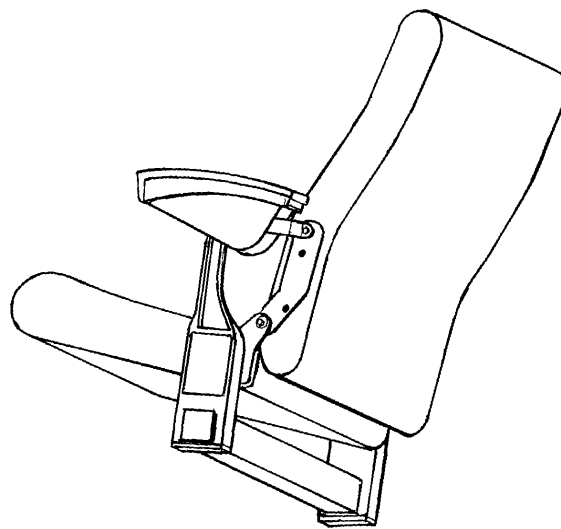
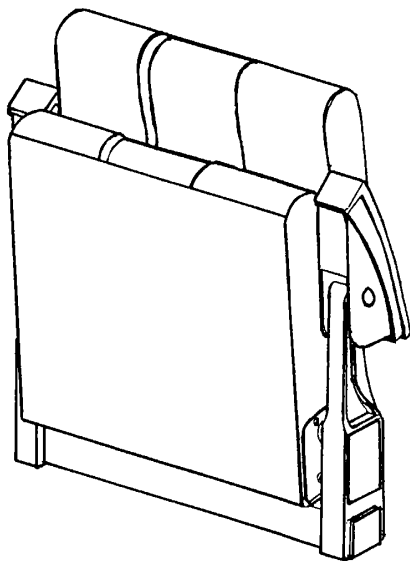

Løbenr. 2

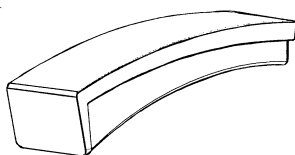

Løbenr. 3

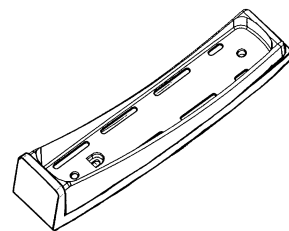

(71) ANSØGER(E):  
(22) ANSØGNINGS DATO:  
(18) GYLDIG TIL:

Skeie AS, Postboks 4, N-4301 Sandnes, Norge  
2002-08-01  
2007-08-01

(11) DR 2002 00691  
(21) DA 2002 00601

(54) En stol

(51)-Cl.06 01

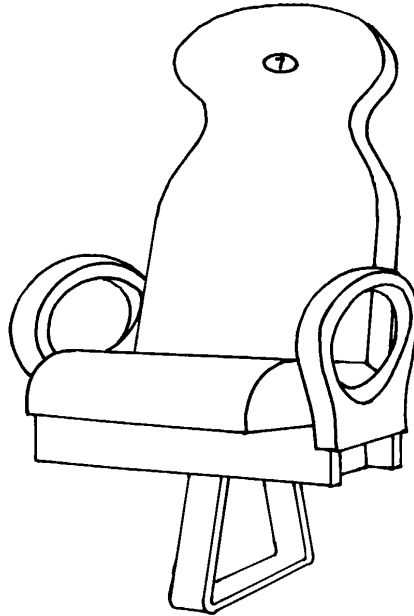

(71) ANSØGER(E):  
(72) FREMBRINGER(E):  
(22) ANSØGNINGSDATO:  
(18) GYLDIG TIL:

Skeie AS, Postboks 4, N-4301 Sandnes, Norge  
Hareide Designmill AS, P.O. Box 133, N-1503 Moss, Norge  
2002-08-01  
2007-08-01

(11) DR 2002 00692  
(21) DA 2002 00712

(54) 1-2) Sikkerhedsjakker

(51)-Cl.02 02

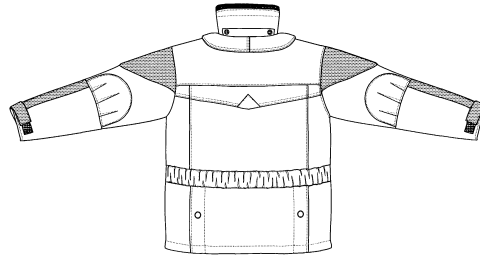
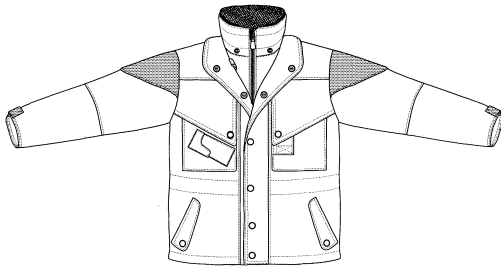

Løbenr. 1

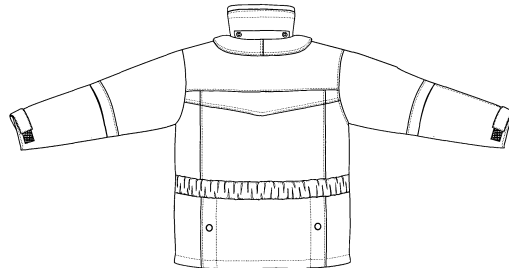
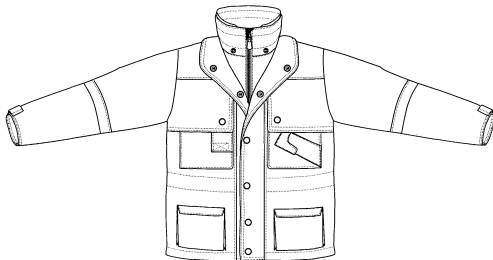

Løbenr. 2

(71) ANSØGER(E):  
(74) FULDMÆGTIG:  
(72) FREMBRINGER(E):  
(30) PRIORITET:  
(22) ANSØGNINGSDATO:  
(18) GYLDIG TIL:

Mountain Horse Intl. AB, Paradisets Väg 21, S-434 93 Vallda, Sverige  
Awapatent A/S, Tegholm Alle 13, 4. sal, 2450 København SV, Danmark  
Lars Sjöswärd, Paradisets Väg 21, S-434 93 Vallda, Sverige  
2002-03-14 SE 02 0476  
2002-09-11  
2007-09-11

(11) DR 2002 00693  
(21) DA 2002 00530

(54) 1) Et serveringsfad med låg 2) låg dertil 3) serveringsfad dertil

(51)-Cl.07 01



Løbenr. 1

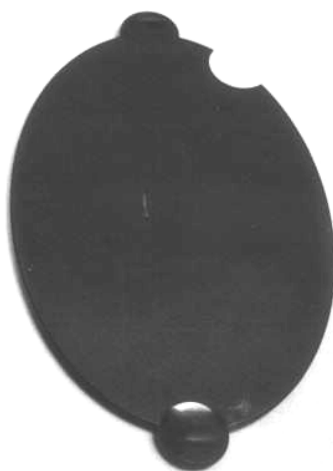

Løbenr. 2



Løbenr. 3

(71) ANSØGER(E):  
(72) FREMBRINGER(E):  
(22) ANSØGNINGSDATO:  
(18) GYLDIG TIL:

A-L Isenkram en gros A/S, Ambolten 37, 6000 Kolding, Danmark  
A-L Isenkram en gros A/S, Ambolten 37, 6000 Kolding, Danmark  
2002-07-02  
2007-07-02

(11) DR 2002 00694  
(21) DA 2002 00748

(54) En sammenlægbart dyne til hængekøje

(51)-Cl.06 01

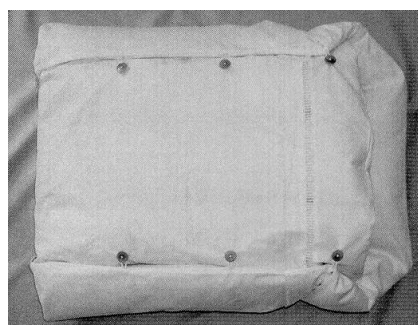
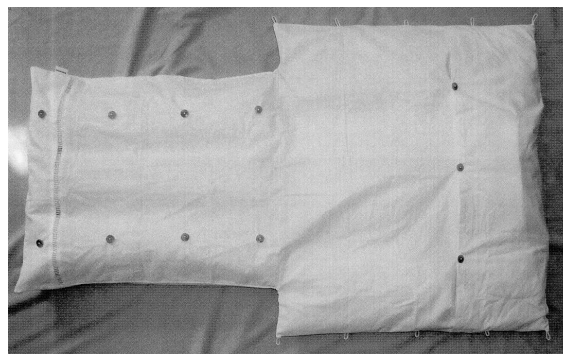
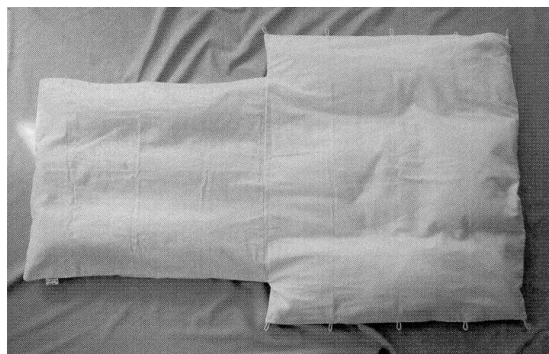

(71) ANSØGER(E):  
(74) FULDMÆGTIG:  
(72) FREMBRINGER(E):  
(22) ANSØGNINGSDATO:  
(18) GYLDIG TIL:

Kristin Støren, Løvenskjoldsgt. 10, N-3916 Porsgrunn, Norge  
Onsagers AS, Postboks 6963, St. Olavs Plass, N-0130 Oslo, Norge  
Kristin Støren, Løvenskjoldsgt. 10, N-3916 Porsgrunn, Norge  
2002-09-24  
2007-09-24

(11) DR 2002 00695  
(21) DA 2002 00648

(54) Et tælleapparat til inhalatorer

(51)-Cl.24 04

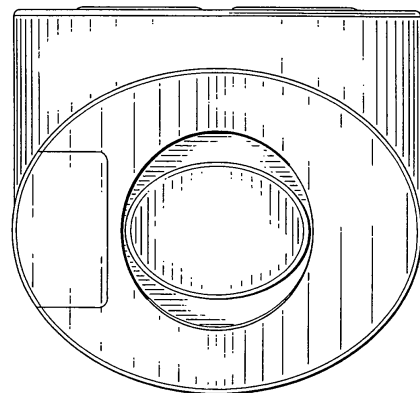
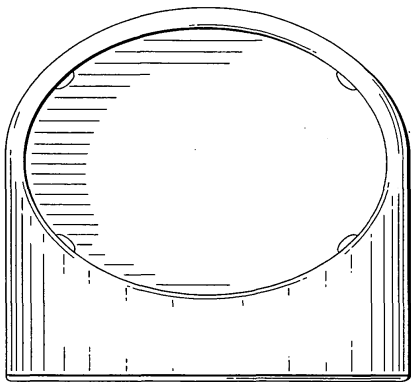
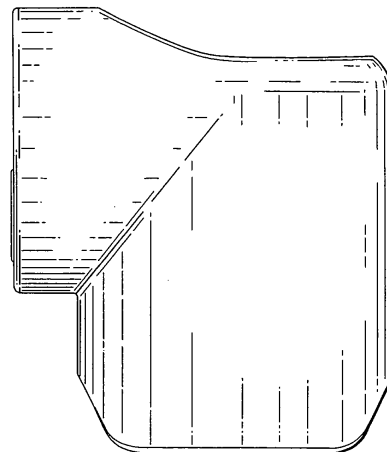
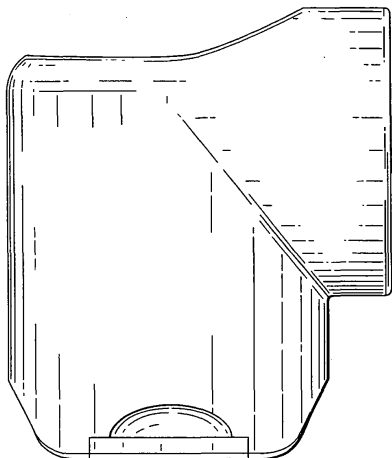
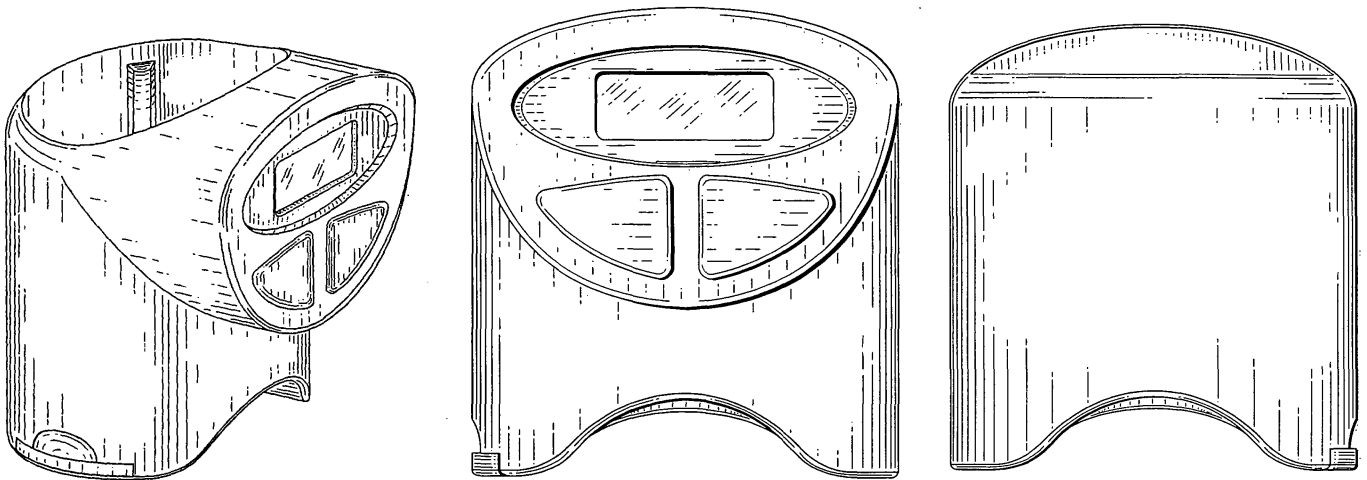

(71) ANSØGER(E):  
(74) FULDMÆGTIG:  
(72) FREMBRINGER(E):  
  
(30) PRIORITET:  
(22) ANSØGNINGSDATO:  
(18) GYLDIG TIL:

Schering Corporation, a Delaware corporation, 2000 Galloping Hill Road, Kenilworth, New Jersey 07033, USA  
Internationalt Patent-Bureau A/S, Høje Taastrup Boulevard 23, 2630 Taastrup, Danmark  
Jason S. Spitz, 27 Stonehouse Drive, Whitehouse Station, New Jersey 08889, USA ; Jeffrey S. Tomaka, 320  
East 42nd Street, Apt. 1105, New York, New York 10017, USA  
2002-02-22 US 29/156,129  
2002-08-15  
2007-08-15

(11) DR 2002 00696  
 (21) DA 2002 00649

(54) Et tælleapparat til inhalatorer

(51)-Cl.24 04

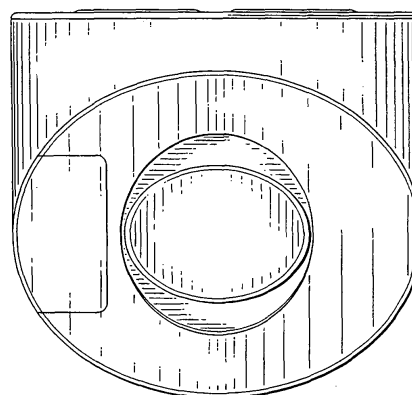
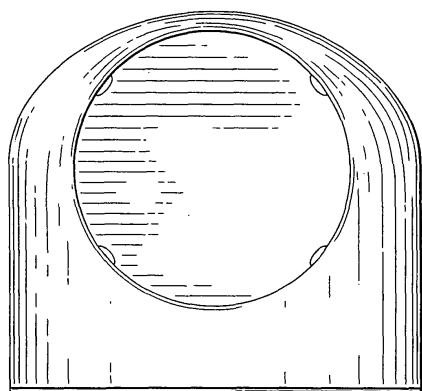
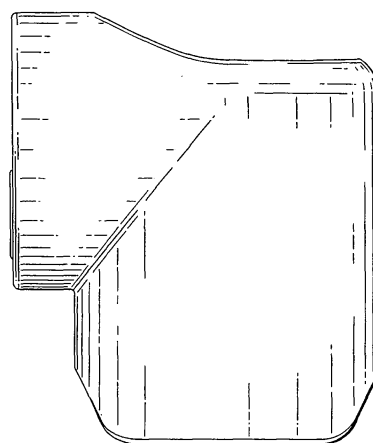
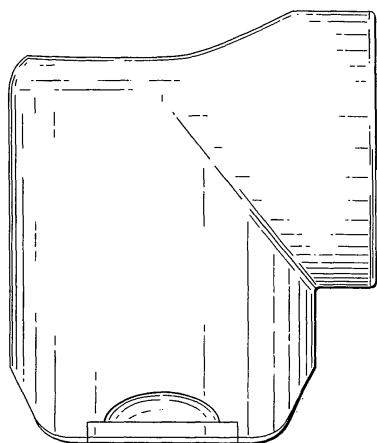
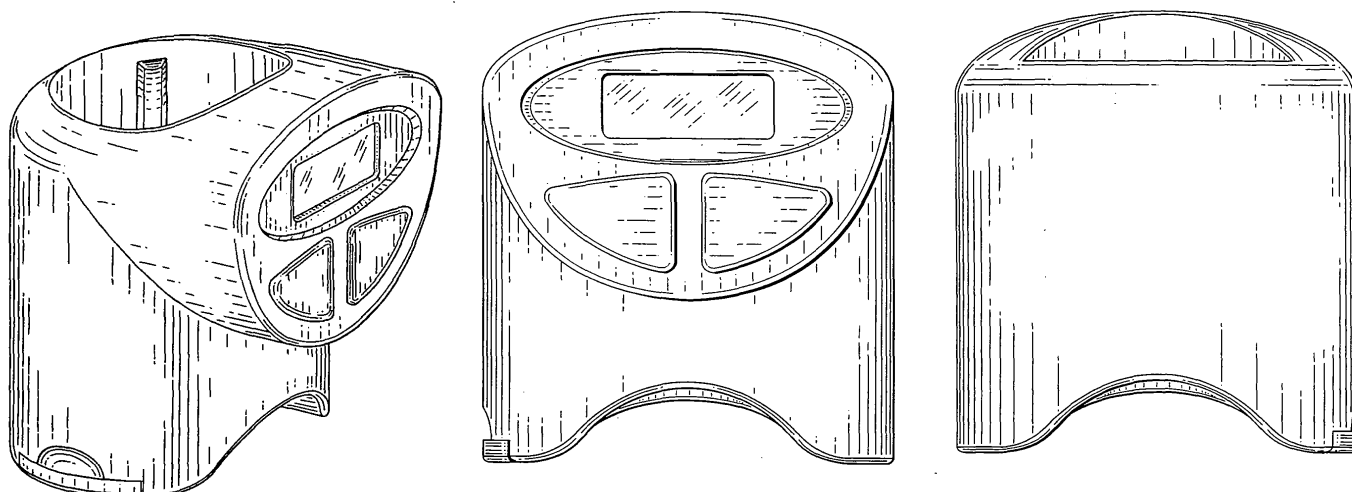

(71) ANSØGER(E):  
 (74) FULDMÆGTIG:  
 (72) FREMBRINGER(E):

Schering Corporation, a Delaware corporation, 2000 Galloping Hill Road, Kenilworth, New Jersey 07033, USA  
 Internationalt Patent-Bureau A/S, Høje Taastrup Boulevard 23, 2630 Taastrup, Danmark  
 Jason S. Spitz, 27 Stonehouse Drive, Whitehouse Station, New Jersey 08889, USA ; Jeffrey S. Tomaka, 320  
 East 42nd Street, Apt. 1105, New York, New York 10017, USA

(30) PRIORITET:  
 (22) ANSØGNINGSDATO:  
 (18) GYLDIG TIL:

2002-02-22 US 29/156,120  
 2002-08-15  
 2007-08-15

(11) DR 2002 00697  
(21) DA 2002 00826

(54) Et hus til optisk diskette

(51)-Cl.14 99

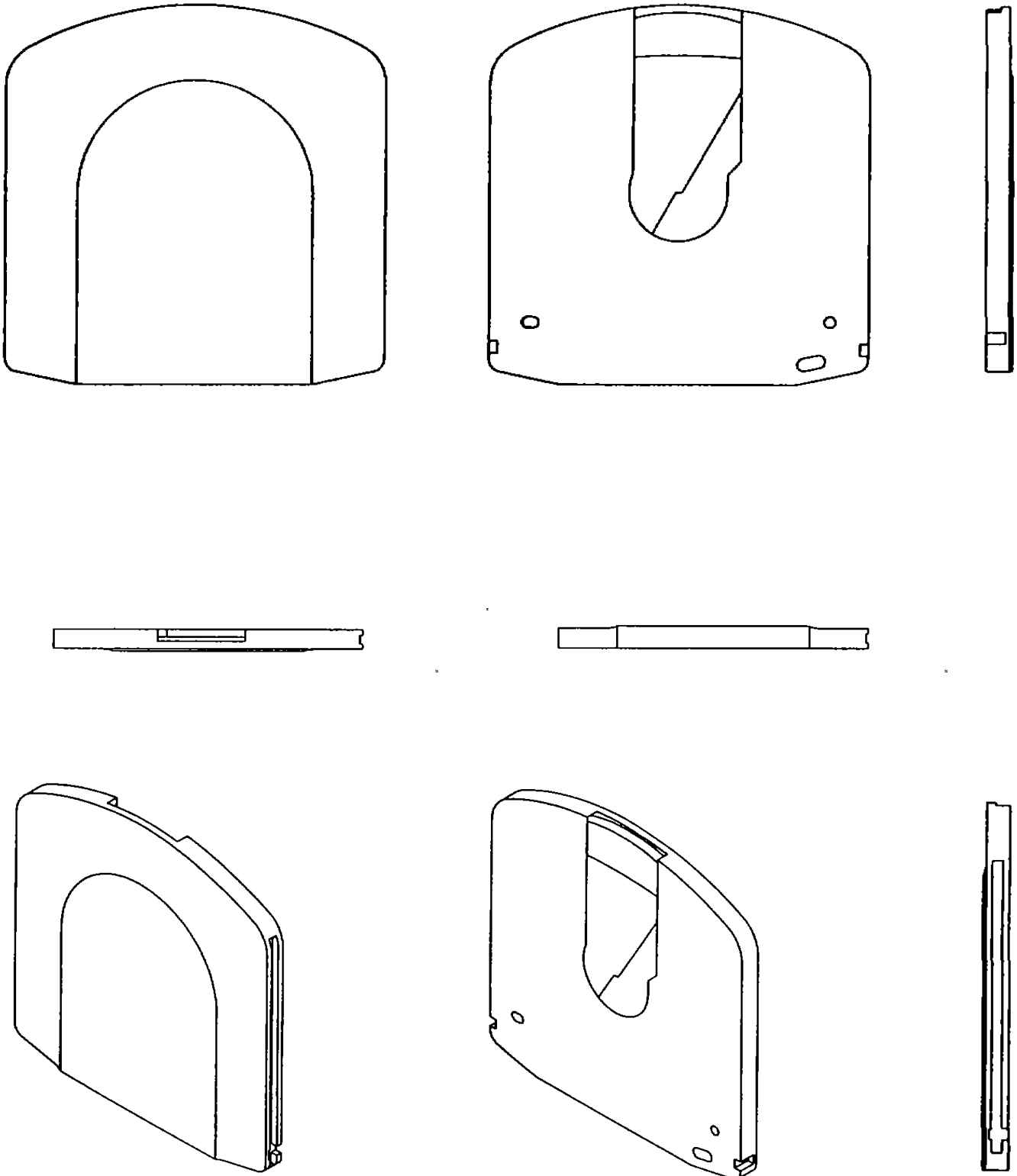

(71) ANSØGER(E):  
(74) FULDMÆGTIG:  
(30) PRIORITET:  
(22) ANSØGNINGSDATO:  
(18) GYLDIG TIL:

SONY KABUSHIKI KAISHA, 7-35, Kitashinagawa 6-chome, Shinagawa-ku, Tokyo 141, Japan  
 Patentbureauet Magnus Jensens Efft., Frederiksborgvej 15, 3520 Farum, Danmark  
 2002-04-25 JP 2002-011231  
 2002-10-15  
 2007-10-15

(11) DR 2002 00698  
(21) DA 2002 00390

(54) 1) En overdel til reol 2) underdel til reol

(51)-Cl.06 04



Løbenr. 1

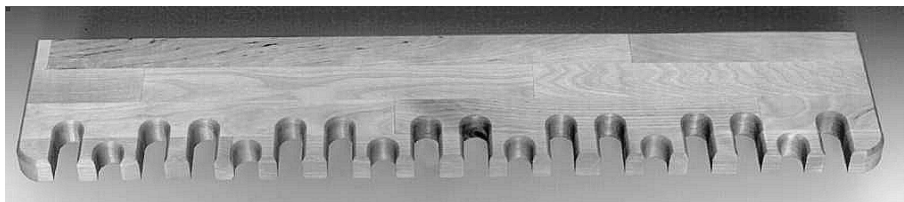

Løbenr. 2

(71) ANSØGER(E): Bruno Rohde Jensen, Høegh-Guldbergs Gade 101, 1.th., 8000 Århus C, Danmark; John Andersen, Fredensgade 40, 2.sal, 8000 Århus C, Danmark  
 (72) FREMBRINGER(E): Bruno Rohde Jensen, Høegh-Guldbergs Gade 101, 1.th., 8000 Århus C, Danmark; John Andersen, Fredensgade 40, 2.sal, 8000 Århus C, Danmark  
 (22) ANSØGNINGSDATO: 2002-05-14  
 (18) GYLDIG TIL: 2007-05-14

(11) DR 2002 00699  
(21) DA 2002 00658

(54) Et ark bestående af magnetiske ordfelter

(51)-Cl.19 99

karlighed	stærk	elske	har	dum!	gik	a	se	b	kan	tag	gøre	lege	verden
stearniys	søster	aften	vid	ung	rød	c	øl	d	by	år	venlig	dejlig	opnåelig
billede	kvinde	husk	god	stå	våd	e	ur	f	par	ny	lækker	billig	nogen
historie	hjerter	hund	gul	blå	tør	g	ven	h	mor	far	fattig	noget	belastende
morgen	hurtig	måne	sød	dyr	rig	i	vin	j	øje	øre	bror	dreng	kreativ
middag	dårlig	time	tyk	høj	lav	k	tog	l	ord	råd	lille	mand	latterlig
langsom	ansigt	bord	lys	gal	bil	m	kat	n	ofte	sol	vand	cigar	hysterisk
gammel	bukser	øjne	hed	tom	nat	o	dag	p	uge	liv	perle	penge	romantisk
jernsyn	skridt	jord	dør	rum	tøj	q	bog	r	hold	tid	hoved	barn	selvfølgelig
oplevelse	minut	gris	flugt	for	s	mad	t	hus	gå	krop	fest	fantastisk	
erfaring	måned	hjem	tære	ene	en	u	vej	v	ens	pige	smuk	sæbe	energisk
udfordring	drøm	rejse	lyst	at	stor	w	han	x	hvid	gav	rask	enig	stjerne
værelse	lykke	frugt	boid	kys	hun	y	du	z	kom	sort	rolig	hånd	hemmelig
voksen	kaffe	sport	fred	ind	kær	æ	min	ø	mig	jeg	bedre	havde	gjorde
undskyld	krone	engel	slik	var	fri	å	mit	l	smil	dig	have	ønske	arbejde
afskyelig	flaske	alene	stol	De	stil	0	Dem	1	vi	os	deres	Deres	drikke
mærkelig	skriv	knius	spil	sur	vil	2	vel	3	sin	sig	vores	møde	lægge
glemme	kæle	lomme	væk	ud	hals	4	hun	5	de	løb	jeres	tænde	kunne
himmel	vilje	mørk	sad	grim	jer	6	når	7	et	lig	kære	vente	tegne
sekund	tunge	gang	tur	sit	han	8	ere	9	tro	ned	være	skat	bedst
sommer	hende	doven	din	dit	ede	0	te	@	den	ing	ning	sove	hygge
chokolade	vinter	blomst	re	er	est	!	st	?	små	an	kort	gjort	lagde
skønhed	modig	kold	ne	tal	ham	,	dem	.	Gud	til	lang	spise	ligge
Danmark	fræk	grøn	mod	på	kun	a	nu	b	ved	fra	sige	tynd	kysse
samvittighed	glad	dansk	da	det	er	c	op	d	og	be	også	sidde	berømt
menneske	eller	stav	giv	her	der	e	ryg	f	men	nå	hvor	hvad	desværre
hvordan	hvis	nogle	bø	jo	alt	g	må	h	bad	hos	skulle	ikke	mellem
naturalig	over	meget	vis	køb	lad	i	var	j	bag	grin	stykke	mere	hjemme
temmelig	læse	høre	kop	fuld	skal	k	ide	l	træ	arm	fordi	under	allerede
begynde	altid	aldrig	le	lyt	med	m	alle	n	man	fod	sagde	ende	spurgte
samme	anden	bare	få	ad	lå	o	ja	p	nej	fik	andre	mange	dygtig
tillid	blive	vilde	fejlt	ud	end	r	om	s	så	efter	seng	kæreste	
tusind	stod	igen	nok	lidt	hel	t	hen	u	råb	ben	blev	selv	komme
hundrede	farvel	gave	tak	ske	der	v	jeg	y	mig	du			
størrelse	glæde	måske	hud	et	is	æ	dig	ø	vi	os			
forskellige	mund	gamle	og	at	af	å	den	&	det	en			

(71) ANSØGER(E): Bjørnskov v/Søren Bjørnskov, Kompagnistræde 12, 1208 København K, Danmark  
 (72) FREMBRINGER(E): Søren Bjørnskov, Kompagnistræde 12, 1208 København K, Danmark  
 (22) ANSØGNINGSDATO: 2002-08-22  
 (18) GYLDIG TIL: 2007-08-22

(11) DR 2002 00700  
(21) DA 2002 00651

(54) En pyntegenstand

(51)-Cl.11 02



(71) ANSØGER(E):  
(72) FREMBRINGER(E):  
(22) ANSØGNINGSDATO:  
(18) GYLDIG TIL:

Pia Zinn, Uldalvej 16, 6500 Vojens, Danmark  
Pia Zinn, Uldalvej 16, 6500 Vojens, Danmark  
2002-08-16  
2007-08-16

(11) DR 2002 00701  
(21) DA 2002 00851

(54) En flaske

(51)-Cl.09 01

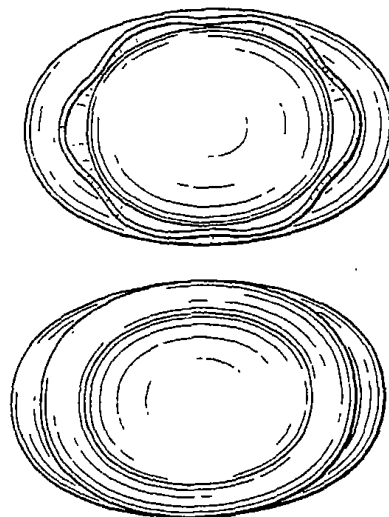
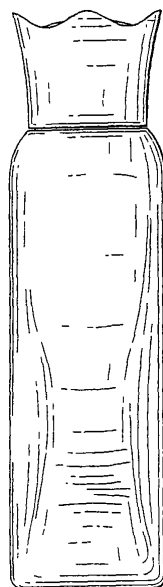
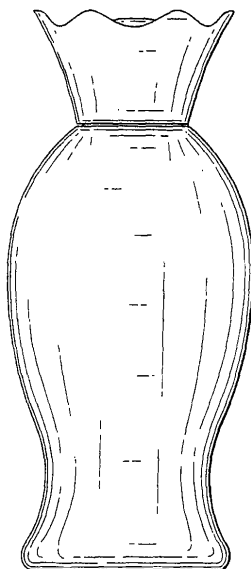
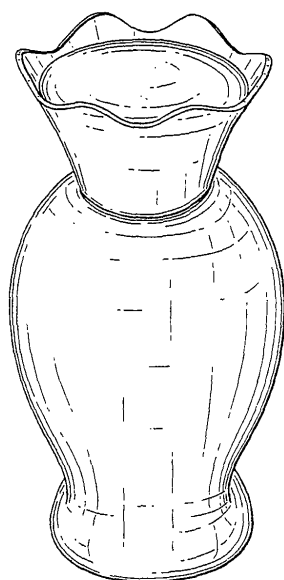

(71) ANSØGER(E):  
(74) FULDMÆGTIG:  
(72) FREMBRINGER(E):  
(22) ANSØGNINGSDATO:  
(18) GYLDIG TIL:

Colgate-Palmolive Company, a corporation of the State of Delaware, 300, Park Avenue, New York, N.Y. 10022, USA  
Chas. Hude A/S, H.C. Andersens Boulevard 33, 1780 København V, Danmark  
Yves Guislain, 4 rue de la Coquetiere, 91470 Les Molières, Frankrig  
2002-10-21  
2007-10-21

(11) DR 2002 00702  
(21) DA 2002 00663

(54) En målestok

(51)-Cl.10 04

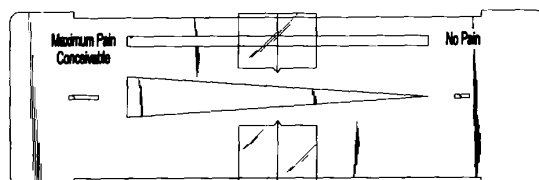
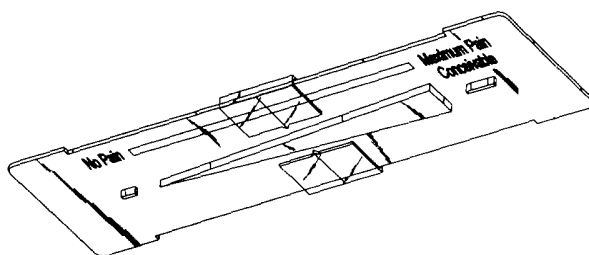
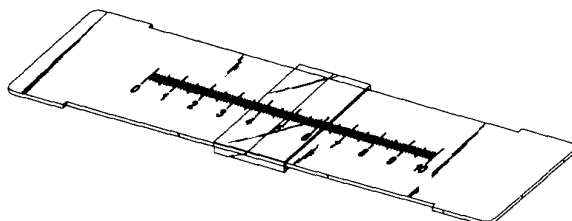

(71) ANSØGER(E):  
(74) FULDMÆGTIG:  
(72) FREMBRINGER(E):

Euro-Celtique S.A., 122 Boulevard De La Petrusse, 2330 Luxembourg, Luxembourg  
Chas. Hude A/S, H.C. Andersens Boulevard 33, 1780 København V, Danmark  
Isabelle Moreau, 5 Square de Tocqueville, Résidence Monceau, FR-78150 Le Chesnay, Frankrig ; Christine Fauché, 48 Rue de Prony, FR-92600 Asnières, Frankrig ; André Abric, 59 rue des Peupliers, FR-92100 Boulogne, Frankrig  
(30) PRIORITET: 2002-02-25 US 29/156,229  
(22) ANSØGNINGS DATO: 2002-08-23  
(18) GYLDIG TIL: 2007-08-23

(11) DR 2002 00703

(54) 1) En mælkeskummer 2) termokaffetilberedningsapparat  
3) kaffetilberedningsapparat 4) stempelkaffetilberedningsapparat  
5) stempelkaffetilberedningsapparat

(51)-Cl.07 02;07 04

(21) DA 2002 00338

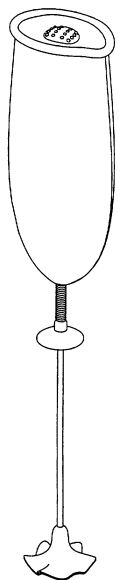

Løbenr. 1



Løbenr. 2



Løbenr. 3

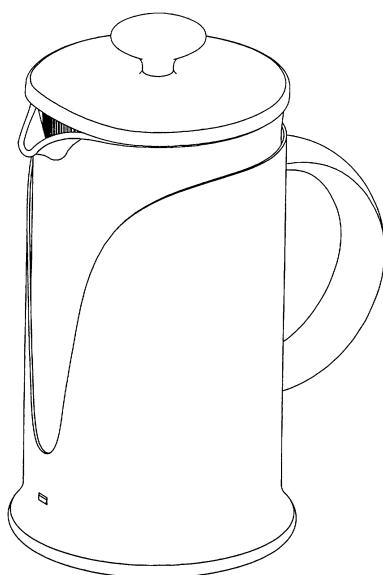

Løbenr. 4

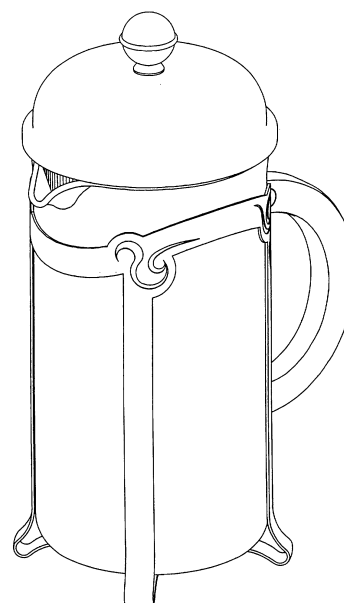

Løbenr. 5

(71) ANSØGER(E):  
(74) FULDMÆGTIG:  
(22) ANSØGNINGSDATO:  
(18) GYLDIG TIL:

Pi-Design AG, Kantonsstrasse 100, CH-6234 Triengen, Schweiz  
Gorrissen Federspiel Kierkegaard, H.C. Andersens Boulevard 12, 1553 København V, Danmark  
2002-04-25  
2007-04-25

(11) DR 2002 00704  
(21) DA 2002 00840

(54) En indretning til et byggemodul

(51)-Cl.25 01

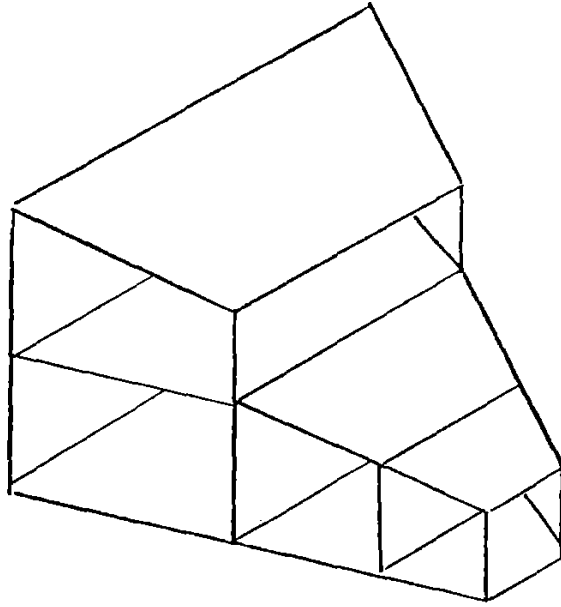

(71) ANSØGER(E):  
(72) FREMBRINGER(E):  
(22) ANSØGNINGSDATO:  
(18) GYLDIG TIL:

Lifesign v/Sten Lundager, Nordskrænten 38, 2980 Kokkedal, Danmark  
Lifesign v/Sten Lundager, Nordskrænten 38, 2980 Kokkedal, Danmark  
2002-10-17  
2007-10-17

## Offentligt tilgængelige designansøgninger og -registreringer

Akterne i nedenstående ansøgninger eller registreringer er tilgængelige for enhver, jf. § 21, stk. 2, i designlov nr. 1259 af 20. december 2000.

### Klasse 8

#### Værktøj og isenkramvarer

(21) DA 2002 00843  
(71) ANSØGER(E):  
(30) PRIORITET:  
(22) ANSØGNINGSDATO:

(54) En stigestøtte  
Firma Endre Nygaard, Nygaardsv. 5, N-8300 Svolvær, Norge  
2002-04-26 NO 20020274  
2002-10-18

### Klasse 9

#### Emballage og beholdere til transport eller håndtering af varer

(21) DA 2002 00805  
(71) ANSØGER(E):  
(30) PRIORITET:  
(22) ANSØGNINGSDATO:

(54) 1) En flaske 2) låg dertil  
Unilever N.V., Weena 455, NL-3013 AL Rotterdam, Holland  
2002-04-24 GB 3003130  
2002-10-08

### Klasse 23

#### Udstyr til distribution af væsker og luftarter, sanitets-, opvarmnings-, ventilations- og luftkonditioneringsudstyr, fast brændsel

(21) DA 2002 00855  
(71) ANSØGER(E):  
(30) PRIORITET:  
(22) ANSØGNINGSDATO:

(54) En brusekabine  
Megius S.p.A., 16, Via Torino, I-35035 Mestrino (Padova), Italien  
2002-04-24 IT PD2002000030  
2002-10-24

### Klasse 25

#### Bygninger og byggeelementer

(21) DA 2002 00843  
(71) ANSØGER(E):  
(30) PRIORITET:  
(22) ANSØGNINGSDATO:

(54) En stigestøtte  
Firma Endre Nygaard, Nygaardsv. 5, N-8300 Svolvær, Norge  
2002-04-26 NO 20020274  
2002-10-18

### Klasse 29

#### Indretninger og udstyr til bekæmpelse af og beskyttelse mod brand, til beskyttelse mod og redning i tilfælde af ulykker

(21) DA 2002 00842  
(71) ANSØGER(E):  
(30) PRIORITET:  
(22) ANSØGNINGSDATO:

(54) 1) Fastsætning og løsgøringsanordning for nødudstyr; 2) Del deraf; 3) Del deraf  
C M Hammar Utveckling AB, August Barks Gata 15, S-421 32 Västra Frölunda, Sverige  
2002-04-23 SE 02-0679  
2002-10-17



Mønster

## Ændringer

Ændringer vedrørende retten til mønstret, mønsterhavers navn, bopæl, fulm. m.v.

### Overdragelser:

(11) MR 1989 00844

Til: (71) Syngenta Participations AG, Schwarzwaldallee 215, CH-4058 Basel, Schweiz

(11) MR 1989 00845

Til: (71) Syngenta Participations AG, Schwarzwaldallee 215, CH-4058 Basel, Schweiz

(11) MR 1991 00260

Til: (71) Syngenta Participations AG, Schwarzwaldallee 215, CH-4058 Basel, Schweiz

(11) MR 1992 00372

Til: (71) Syngenta Participations AG, Schwarzwaldallee 215, CH-4058 Basel, Schweiz

(11) MR 1994 00474

Til: (71) Syngenta Participations AG, Schwarzwaldallee 215, CH-4058 Basel, Schweiz

(11) MR 1999 00450

Til: (71) John Player & Sons Limited, P O Box 286, South Circular Road, Dublin 8, Irland

(11) MR 1999 00451

Til: (71) John Player & Sons Limited, P O Box 286, South Circular Road, Dublin 8, Irland

### Navneændringer:

(11) MR 1998 00528

Til: (71) Kirk Telecom A/S, Langmarksvej 34, 8700 Horsens, Danmark; TDC Tele Danmark A/S, Teglhølmegade 1, 0900 København C, Danmark

## Fornyelse af mønsterregistreringer

Fornyelse af registreringer foretaget i medfør af lov om mønstre nr. 218 af 27. maj 1970.

(11) Registreringsnummer

(18) Gyldig til

MR 1998 00433  
MR 1993 00713  
MR 1993 00677  
MR 1998 00338  
MR 1998 00666  
MR 1995 00502  
MR 1998 00448  
MR 1998 00468  
MR 1998 00482  
MR 1998 00448  
MR 1998 00467

20071023  
20071120  
20071030  
20071112  
20071024  
20071113  
20071001  
20071119  
20071119  
20071001  
20071119

## Udslettelser af registreringer

Udslettelser af registreringer foretaget i medfør af lov om mønstre nr. 218 af 27. maj 1970.

(11)MR 1998 00571



PATENT- OG VAREMÆRKESTYRELSEN

# PRISLISTE

Pr. 1. september 2002

Patenter

Supplerende beskyttelsescertifikater

Brugsmodeller

Chips (halvledertopografier)

Kommunevåbener og -segl

Skorstensmærker og kontorflag

Design

Vare- og fællesmærker

Publikationer

Erhvervsservice

Kopiservice

Kurser og foredrag

## Patenter

	kr.
<b>1. Ansøgningsgebyr</b>	
a. Grundgebyr .....	3000,00
b. Tillægsgebyr for hvert patentkrav ud over 10 .....	300,00
<b>2. Gebyrer for nyhedsundersøgelse af international type (PL §9)</b>	
I Når den svenske patentmyndighed er nyhedsundersøgende:	
a. Grundgebyr .....	7030,00
b. Tillægsgebyr for hvert krav ud over 10 .....	115,00
c. Ekspeditionsgebyr .....	500,00
II Når Den Europæiske Patentmyndighed er nyhedsundersøgende:	
a. Grundgebyr *	
1. For en prioritetsgivende ansøgning .....	7030,00
2. I alle andre tilfælde .....	11015,00
b. Ekspeditionsgebyr .....	500,00
<b>3. Gebyr for senere indlevering af dansk oversættelse af international ansøgning.</b> .....	1100,00
<b>4. Genoptagelsesgebyr.</b> .....	700,00
<b>5. Patentmeddelelsesgebyr</b>	
a. Grundgebyr .....	2850,00
b. Tillægsgebyr for hver side ud over 35 sider .....	80,00
c. Tillægsgebyr for hvert patentkrav, for hvilket der ikke er betalt ansøgningsgebyr .....	300,00
<b>6. Gebyr for publicering af oversættelser af europæiske patentskrifter</b>	
a. Grundgebyr .....	1150,00
b. Tillægsgebyr for hver side ud over 35 sider .....	80,00
<b>7. Gebyr for publicering af ændrede danske patentskrifter</b>	
a. Grundgebyr .....	2850,00
b. Tillægsgebyr for hver side ud over 35 sider .....	80,00
<b>8. Gebyr for publicering af ændrede oversættelser af europæiske patentskrifter</b>	
a. Grundgebyr .....	1150,00
b. Tillægsgebyr for hver side ud over 35 sider .....	80,00
<b>9. Genoprettelsesgebyr.</b> .....	3000,00
<b>10. Årsgebyrer</b>	
1. gebyrår .....	500,00
2. gebyrår .....	500,00
3. gebyrår .....	500,00
4. gebyrår .....	1100,00
5. gebyrår .....	1250,00
6. gebyrår .....	1400,00
7. gebyrår .....	1600,00
8. gebyrår .....	1800,00
9. gebyrår .....	2050,00
10. gebyrår .....	2300,00
11. gebyrår .....	2550,00
12. gebyrår .....	2800,00
13. gebyrår .....	3050,00
14. gebyrår .....	3300,00
15. gebyrår .....	3600,00
16. gebyrår .....	3900,00
17. gebyrår .....	4200,00
18. gebyrår .....	4500,00
19. gebyrår .....	4800,00
20. gebyrår .....	5100,00

Årsgebyrer, der betales senere end forfaldsdag, forhøjes med 20%.  
Gebyret skal være betalt inden 6 måneder efter forfaldsdagen.

<b>11. Gebyr for fremsættelse af indsigelse</b> .....	2500,00
<b>12. Gebyr for administrativ omprøvning</b> .....	7000,00
<b>13. Klagegebyr</b> .....	8000,00

Ovennævnte priser skal ikke tillægges moms

## Supplerende beskyttelsescertifikater

	kr.
<b>1. Ansøgningsgebyr.</b> .....	3000,00
<b>2. Genoptagelsesgebyr.</b> .....	600,00
<b>3. Genoprettelsesgebyr.</b> .....	3000,00
<b>4. Årsgebyr pr. påbegyndt gebyrår.</b> .....	5100,00

Årsgebyrer, der betales senere end forfaldsdag, forhøjes med 20%.  
Gebyret skal være betalt inden 6 måneder efter forfaldsdagen.

<b>5. Gebyr for administrativ omprøvning.</b> .....	1500,00
---	---------

Der skal betales et gebyr på 7000 kr. for eventuel omprøvning af grundpatentet

<b>6. Klagegebyr.</b> .....	4000,00
-----------------------------	---------

Ovennævnte priser skal ikke tillægges moms

## Brugsmodeller

	kr.
<b>1. Ansøgningsgebyr.</b> .....	2000,00
<b>2. Gebyr for senere indlevering af dansk oversættelse af international ansøgning.</b> .....	1100,00
<b>3. Genoptagelsesgebyr.</b> .....	400,00
<b>4. Fornyelsesgebyrer</b>	
For 1. periode .....	2000,00
For 2. periode .....	3000,00

Fornyelsesgebyrer, der betales efter udløbet af den pågældende registreringsperiode, forhøjes med 20%.

<b>5. Gebyr for prøvning før eller efter registrering.</b> .....	4000,00
<b>6. Gebyr for behandling af anmodning om udslettelse.</b> .....	2000,00
<b>7. Gebyr for bekendtgørelse af ændret registrering og publicering af ændret formulering.</b> .....	1100,00
<b>8. Klagegebyr.</b> .....	5000,00

Ovennævnte priser skal ikke tillægges moms

## Chips (halvledertopografier)

	kr.
<b>1. Ansøgningsgebyr.</b> .....	1500,00
<b>2. Gebyr for behandling af anmodning af overførelse af ansøgning om registrering.</b> .....	1000,00
<b>3. Klagegebyr.</b> .....	4000,00

Ovennævnte priser skal ikke tillægges moms

## Kommunevåbener og -segl

<b>1. Ansøgningsgebyr.</b> .....	2000,00
----------------------------------	---------

Ovennævnte pris skal ikke tillægges moms

## Skorstensmærker og kontorflag

	kr.
<b>1. Ansøgningsgebyr.</b> .....	2000,00

Ovennævnte pris skal ikke tillægges moms

## Design

<b>1. Ansøgningsgebyr</b> .....	kr. 1200,00
<b>Tillægsgebyrer:</b>	
a. Ved samregistrering for hvert design ud over det første .....	700,00
b. For offentliggørelse af hver afbildning ud over den første <sup>1)</sup> .....	400,00
<b>2. Genoptagelsesgebyr</b> .....	400,00
<b>3. Gebyr for supplerende forundersøgelse</b> .....	1500,00
<b>Tillægsgebyr:</b>	
Ved samregistrering for hvert design ud over det første .....	900,00
<b>4. Fornylsesgebyr</b> <sup>2)</sup> .....	2200,00
<b>Tillægsgebyr:</b>	
Ved samregistrering for hvert design ud over det første .....	1100,00

Fornylsesgebyrer inkl. tillægsgebyr, der betales efter udløbet af den pågældende registreringsperiode, forhøjes med 20%.

<b>5. Gebyr for administrativ prøvning</b> Pr. design, herunder design indeholdt i en samregistrering .....	3000,00
<b>6. Gebyr for offentliggørelse af registrering i ændret form</b> .....	400,00
<b>Tillægsgebyr:</b>	
For offentliggørelse af hver afbildning ud over den første .....	400,00
<b>7. Genoprettelsesgebyr</b> .....	3000,00
<b>8. Klagegebyr</b> .....	4000,00

Ovennævnte priser skal ikke tillægges moms

<sup>1)</sup> Omfatter også bekendtgørelse iht. den hidtil gældende mønsterlov

<sup>2)</sup> Omfatter også fornølse af registreringer iht. den hidtil gældende mønsterlov

## Vare- og fællesmærker

<b>1. Ansøgningsgebyr</b> .....	kr. 2350,00
a. Grundgebyr .....	2350,00
b. Tillægsgebyr for hver klasse ud over 3 .....	600,00
Der er i alt 45 klasser	
<b>2. Gebyr for videreførelse af Madrid-Protokol-registrering som dansk vare- eller fællesmærke-ansøgning</b> .....	1500,00
<b>3. Fornylsesgebyr</b>	
a. Grundgebyr .....	2350,00
b. Tillægsgebyr for hver klasse ud over 3 .....	600,00

Fornylsesgebyrer inkl. tillægsgebyr, der betales efter udløbet af den pågældende registreringsperiode, forhøjes med 20%.

<b>4. Gebyr for anmodning om deling af en ansøgning eller en registrering</b> for hver udskilt ansøgning eller registrering .....	2000,00
<b>5. Gebyr for fremsættelse af indsigelse</b> .....	2500,00
<b>6. Gebyr for administrativ ophævelse</b> .....	2500,00
<b>7. Klagegebyr</b> .....	4000,00
<b>8. Gebyr for underretning til indehaver af varemærkerettighed</b> Årligt gebyr .....	1000,00

Ovennævnte priser skal ikke tillægges moms

## Publikationer

<b>1. Årsabonnement</b> .....	kr. 1000,00
a. Dansk Patenttidende .....	1000,00
b. Patentskrifter	
– på papir .....	8000,00
– på CD-ROM (SPACE-DK) .....	5000,00
c. Dansk Patentregister .....	400,00
d. Sammendrag af almindeligt tilgængelige danske patentansøgninger	
– Alle sektioner .....	8000,00
– sektion A .....	1600,00
– sektion B .....	1600,00
– sektion C07 + C12 .....	1600,00
– sektion C, resten .....	900,00
– sektion D .....	500,00
– sektion E .....	900,00
– sektion F .....	900,00
– sektion G .....	900,00
– sektion H .....	900,00
e. Oversættelser af EP-skrifter .....	8000,00
f. Dansk Brugsmodeltidende .....	600,00
g. Brugsmodelskrifter .....	8000,00
h. Dansk Varemærketidende .....	1000,00
i. Dansk Varemærkeregister .....	200,00
j. Varemærkesærtidende med §13-afslag .....	100,00
k. Nye danske varemærkeansøgninger, ugeliste .....	450,00
l. Dansk Designtidende .....	600,00
m. Dansk Designregister .....	200,00
n. Patenthåndbog, ved tegning af abonnement .....	500,00
– løbblade hertil, pr. side .....	10,00
o. Brugsmodelhåndbog, ved tegning af abonnement .....	500,00
– løbblade hertil, pr. side .....	10,00
p. Ankenævnskendelser	
– alle kendelser .....	4200,00
– kendelser/patent- og brugsmodelområdet .....	2000,00
– kendelser/vare- og fællesmærkeområdet .....	2000,00
– kendelser/design- og chipsområdet .....	400,00

Abonnementer tillægges porto

<b>2. Løssalg</b>	
a. Dansk Patenttidende .....	40,00
b. Dansk Patentregister .....	400,00
c. Sammendrag af alm. tilgængelige patentansøgninger .....	30,00
d. Dansk Varemærketidende .....	40,00
e. Dansk Varemærkeregister .....	200,00
f. Varemærkesærtidende med §13-afslag .....	100,00
g. Varemærkeindsigelsestidende, 1996-2001 pr. årgang .....	200,00
h. Varemærkeindsigelsestidende, udk. 1995 .....	300,00
i. Dansk Designtidende .....	40,00
j. Dansk Designregister .....	200,00
k. Dansk Brugsmodeltidende .....	40,00
l. Sammendrag af alm. tilgængelige brugsmodelansøgninger .....	30,00
m. Fremlæggelses- og patentskrifter på CD-ROM (SPACE-DK)	
– 1993-2001, pr. årgang .....	5000,00
– 1990-1992, pr. årgang .....	2000,00

Ovennævnte priser skal ikke tillægges moms

Fremlæggelses-, patent- og brugsmodelskrifter samt oversættelser af EP-skrifter leveres til gældende kopipris

<b>3. Love og bekendtgørelser</b> vedr. industriel ejendomsret .....	12,00-33,00
<b>4. Andre publikationer</b>	
a. Varemærkeklassifikation	
– alfabetisk liste .....	500,00
– klassesdelt liste .....	400,00
b. Mønsterklassifikation .....	35,00
– ændringer og tilføjelser hertil .....	15,00
<b>5. "Fra væsen til virksomhed", Danske patenter gennem 100 år</b> (fås på dansk og engelsk), inkl. moms .....	195,00

Ovennævnte priser tillægges moms, hvis andet ikke er angivet

## Erhvervsservice

- ..... kr.
1. **Timepris\*** ..... 900,00
  2. **Patenttekniske undersøgelser**  
Beregnes efter timepris
  3. **Løbende overvågninger**
    - a. Overvågning af ansøgninger  
Overvågning af dansk patent-, brugsmodel-, design- eller varemærkeansøgning sammensættes af:  
Pris pr. år ..... 1500,00  
Pris pr. meddelelse ..... 375,00
    - b. Overvågning af nationale og internationale varemærkeretigheder  
Overvågning af dansk varemærkeansøgning eller -registrering eller af MadridProtokol-registrering med gyldighed for Danmark i relation til nye varemærkeansøgninger  
Pris pr. år, første varemærke ..... 1050,00  
Pris pr. år, yderligere varemærker, pr. varemærke ..... 300,00
    - c. Øvrige overvågninger beregnes efter timepris  
Hertil skal lægges evt. online-udgifter
  4. **Navneundersøgelser\***
    - a. International undersøgelse af patentrettigheder i 1-2 navne inkl. op til 40 referencer ..... 3500,00  
Yderligere referencer, pr. reference ..... 16,00  
Yderligere navne, pr. navn ..... 900,00
    - b. Undersøgelse af patent- og brugsmodelrettigheder omfattende Danmark i 1-2 navne ..... 1800,00  
Yderligere navne, pr. navn ..... 450,00
    - c. Øvrige navneundersøgelser beregnes efter timepris  
Hertil skal lægges evt. online-udgifter
  5. **Patentfamilieundersøgelser og statusundersøgelser\***
    - a. Patentfamilieundersøgelse ..... 1000,00
    - b. Patentfamilieundersøgelse, inkl. status for lande med statusoplysninger i Inpadoc ..... 2200,00  
Status for yderligere lande beregnes efter timepris
    - c. Statusundersøgelse af udenlandske rettigheder  
Første nummer ..... 900,00  
Pr. følgende nummer ..... 450,00
    - d. Statusundersøgelse af danske rettigheder, pr. nummer .. 450,00
    - e. Øvrige undersøgelser beregnes efter timepris  
Hertil skal lægges evt. online-udgifter
  6. **Kollisionsundersøgelser af varemærker\***
    - a. Inkl. op til 3 klasser ..... 2400,00
    - b. Yderligere klasser, pr. 10 klasser ..... 500,00  
Klasserne 42-45 betragtes prismæssigt som én klasse
  7. **Skanning af varemærker\***
    - a. Første klasse ..... 500,00
    - b. Yderligere klasser, pr. klasse ..... 200,00
    - c. Skanning af alle 45 klasser ..... 3000,00  
Klasserne 42-45 betragtes prismæssigt som én klasse
  8. **LOGO-skanning\***
    - a. Inkl. op til 25 referencer ..... 2100,00
    - b. Yderligere referencer, pr. 25 referencer ..... 500,00
  9. **Varemærkedatabase\***
    - a. Første klasse ..... 3000,00
    - b. Yderligere klasser - op til 4, pr. klasse ..... 1500,00  
Klasserne 42-45 betragtes prismæssigt som én klasse
  10. Skanning af varemærker ansøgt eller registreret i **udlandet\***
    - a. Første klasse for 1-2 lande ..... 1000,00
    - b. Følgende lande, pr. land ..... 500,00
    - c. Følgende klasser, pr. klasse ..... 200,00
  11. **IPscore® 2.0 CD-ROM**
    - a. Inkl. trykt brugervejledning ..... 9.950,00
    - b. Yderligere trykte brugervejledninger, pr. vejledning ..... 750,00

\*Hastelevering kan aftales mod pristillæg

Ovennævnte priser tillægges moms

## Kopiservice

- ..... kr.
1. **Fotokopier af patent- og brugsmodelpublikationer**
    - a. Pris pr. publikation indtil 200 sider ..... 50,00
    - b. Publikationer ud over 200 sider: pris efter aftale
  2. **Fotokopier, taget på læsesalen**  
ved kontant betaling, pr. side, inkl. moms ..... 3,00
  3. **Udenlandske patentpublikationer, der ikke findes i egne samlinger**
    - I ved hjemtagning fra udlandet:
      - a. Pris for hjemtagning ..... 100,00
      - b. Pris pr. publikation ..... 100,00
 Hjemtagning af sagsakter fra USA og patentpublikationer og sagsakter fra Sydafrika: Pris efter aftale.
      - II ved levering af tilsvarende publikation fra egne samlinger:
        - a. Identifikation ..... 100,00
        - b. Kopipris (se pkt. 1)
  4. **Engelsksprogede sammendrag, der ikke findes i egne samlinger**, pr. sammendrag ..... 50,00
  5. **Tidsskriftsartikler o.l., der ikke findes i egne samlinger**
    - a. Pris for hjemtagning ..... 100,00
    - b. Pris pr. artikel ..... 100,00
  6. **Aktindsigt i europæiske patenter og patentansøgninger**
    - a. Ekspedition (inkl. EPO-gebyr) ..... 315,00
    - b. Kopier
      - ved tilsendelse, pr. side ..... 3,25
      - ved afhentning, pr. side ..... 2,50
      - ved afhentning og kontant betaling, pr. side inkl. moms ... 3,00
  7. **Databasudskrift vedr. en varemærkeretlighed** ..... 50,00

Ovennævnte priser tillægges moms, hvis andet ikke er angivet

8. **Bekræftet kopi af en patent-, brugsmodel-, design- eller varemærkeansøgning** ..... 300,00  
Hertil skal lægges kopiprisen (3,25 kr. pr. side)
9. **Bekræftet udskrift af patent-, certifikat-, brugsmodel-, topografi-, design- eller varemærkesagsregistret** ..... 300,00
10. **Bekræftet udskrift af registret over kommunevåbener og -segl eller registret over skorstensmærker og kontorflag** . 200,00
11. **Udskrift af patent-, certifikat-, brugsmodel-, topografi-, design- eller varemærkesagsregistret, registret over kommunevåbener og -segl eller registret over skorstensmærker og kontorflag** ..... 50,00

Ovennævnte priser skal ikke tillægges moms

12. **Priser for levering**
  - a. Levering pr. telefax ..... 75,00
  - b. Ekspreslevering pr. telefax ..... 275,00
  - c. Ekspreslevering pr. post ..... 200,00  
Hertil lægges porto

Ovennævnte priser tillægges moms

## Kurser og foredrag

- ..... kr.
1. **Kurser**  
Priser på åbne og virksomhedsinterne kurser fås ved direkte henvendelse til KursusCentret
  2. **Foredrag\***
    - Første time ..... 2000,00
    - Følgende timer, pr. time ..... 1500,00

\* Særpriser afhængig af deltagerantal og forberedelsestid

Ovennævnte priser tillægges moms

## WIPO Standard 80

# INID-koder

## Internationally agreed Numbers for the Identification of (bibliographic) data (INID)

- (11) Serial number of the registration
- (15) Date of the registration/Date of the renewal
- (17) Expected duration of the registration/renewal
- (18) Expected expiration date of the registration/renewal
- (21) Serial number of the application
- (22) Date of filing of the application
- (23) Name and place of exhibition, and date on which the industrial design was first exhibited there (Exhibition priority date)
- (24) Date from which the industrial design right has effect
- (29) Indication of the form in which the industrial design is filed, e.g. as a reproduction of the industrial design or as a specimen thereof
- (30) Data relating to priority under the Paris Convention
- (43) Date of publication of the industrial design before examination
- (44) Date of publication of the industrial design after examination but before registration
- (45) Date of publication of the registered industrial design
- (46) Date of expiration of deferment
- (51) International Classification for Industrial Designs (class and subclass of the Locarno Classification)
- (54) Designation of article(s) or product(s) covered by the industrial design or title of the industrial design
- (55) Reproduction of the industrial design (e.g., drawing, photograph) and explanations relating to the reproduction
- (57) Description of characteristic features of the industrial design including indication of colors
- (58) Date of recording of any kind of amendment in the Register
- (62) Serial number(s) and, if available, filing date(s) of application(s), registration(s) or document(s) related by division
- (66) Serial number(s) of the application or the registration of the design(s), which is(are) a variant(s) of the present one
- (71) Name(s) and address(es) of the applicant(s)
- (72) Name(s) of the creator(s) if known to be such
- (73) Name(s) and address(es) of the owner(s)
- (74) Name(s) and address(es) of the representative(s)

## Domestic Codes for the Identification of Data

- (DL) Data concerning license
- (DP) Data concerning pawning

## Internationalt vedtagne Numre til Identifikation af Data (INID)

- Registreringsnummer
- Registreringsdato/fornyelsesdato
- Forventet registreringsperiode/fornyelsesperiode
- Forventet udløbsdato for registrering/fornyelse
- Ansøgningsnummer
- Ansøgningsdato
- Udstillingsnavn og -sted og dato for første udstilling (udstillingsprioritetsoplysninger)
- Indleveringsdato
- Angivelse af i hvilken form designet er indleveret, fx som en afbildning af designet eller som en model heraf
- Oplysninger om prioritet efter Pariserkonventionen
- Dato for offentlig tilgængelighed
- Bekendtgørelsesdato for ansøgningen
- Offentliggørelse af registreringen
- Udsættelsesdato
- International klassifikation af design (klasser og underklasser i Locarno Klassifikationen)
- Vareangivelse/produktangivelse
- Afbildninger af designet (fx tegninger, fotografier) og forklaringer vedrørende afbildningerne
- Beskrivelse af karakteristiske træk vedr. designet, herunder angivelse af farver
- Dato for tilførsel til registret
- Nummer på hovedansøgning eller udskilt ansøgning
- Numre på beslægtede ansøgninger
- Ansøgners navn og -adresse
- Frembringers/designers navn og adresse
- Indehavernavn og -adresse
- Fuldsmægtignavn og -adresse

## Interne koder til identifikation af data

- Licensoplysninger
- Pantoplysninger
- Oplysninger om konkurs



