



PATENT- OG VAREMÆRKESTYRELSEN

Dansk Design- tidende

Indholdsfortegnelse

Designsager

Offentliggørelse af designregistreringer	1192
Offentligt tilgængelige designansøgninger	1209
Ændringer til design	1210

Mønstersager

Ændringer til mønstre	1212
Fornyelse af mønsterregistreringer	1213
Udslettelse af mønsterregistreringer	1214
Prisliste	1215

Abonnementsprisen for årgangen er 1000,- kr. Abonnement tegnes i Patent- og Varemærkestyrelsen, Helgeshøj Allé 81, 2630 Tåstrup, tlf. 43 50 85 35, Gironr. 4 02 05 53, hvor enkelte numre sælges for en pris af 40 kr.

Ansvarlig for redaktion: Henrik Dahl Sørensen
Trykt hos Patent- og Varemærkestyrelsen

ISSN 1601-7374

Design

Offentliggørelse af designregistreringer

Enhver kan anmode om hel- eller delvis udslettelse af en registrering (administrativ prøvning), jf. § 25 i designlov nr. 1259 af 20. december 2000. En model af designet kan ses i Patent- og Varemærkestyrelsen, hvis det er offentliggjort, at en model er indleveret til styrelsen. Det er anført, hvis et design er registreret i farve.

(11) DR 2002 00665
(21) DA 2002 00800

(54) 1-2 lamper

(51)-Cl.26 05



Løbenr. 1



Løbenr. 2

(71) ANSØGER(E):
(74) FULDMÆGTIG:
(72) FREMBRINGER(E):
(30) PRIORITET:
(22) ANSØGNINGSDATO:
(18) GYLDIG TIL:

Herbert Waldmann GmbH & Co., Peter-Henlein-Str. 5, D-78056 Villingen-Schwenningen, Tyskland
Patentbureauet, Magnus Jensens Eff., Frederiksborgvej 15, 3520 Farum, Danmark
Gerhard Waldmann, Lembergstrasse 7, D-78083 Dauchingen, Tyskland
2002-04-12 DE 402 03 350.7
2002-10-08
2007-10-08

(11) DR 2002 00666
(21) DA 2002 00802

(54) 1-2) lamper

(51)-Cl.26 05



Løbenr. 1



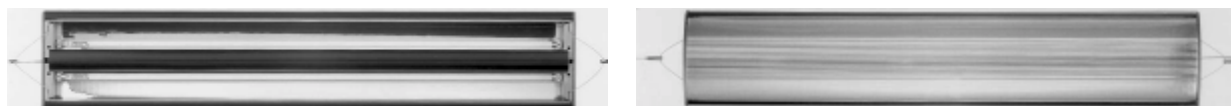
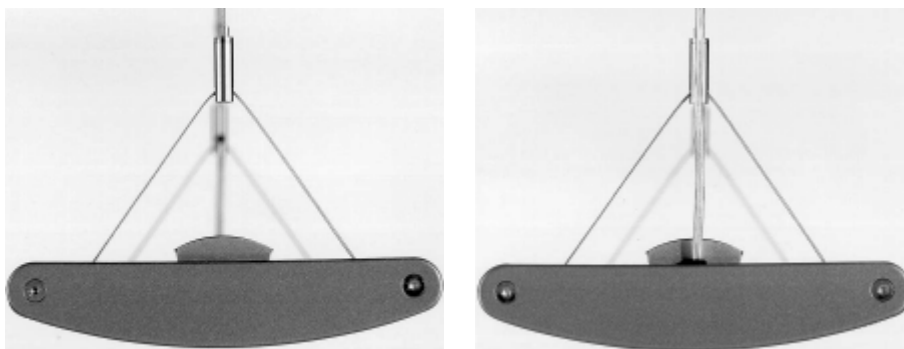

Løbenr. 2

(71) ANSØGER(E): Herbert Waldmann GmbH & Co., Peter-Henlein-Str. 5, D-78056 Villingen-Schwenningen, Tyskland
 (74) FULDMÆGTIG: Patentbureauet, Magnus Jensens Eff., Frederiksborgvej 15, 3520 Farum, Danmark
 (72) FREMBRINGER(E): Gerhard Waldmann, Lembergstrasse 7, D-78083 Dauchingen, Tyskland
 (30) PRIORITET: 2002-04-17 DE 402 03 377.9
 (22) ANSØGNINGSDATO: 2002-10-08
 (18) GYLDIG TIL: 2007-10-08

(11) DR 2002 00667
 (21) DA 2002 00299

(54) En grill

(51)-Cl.07 02

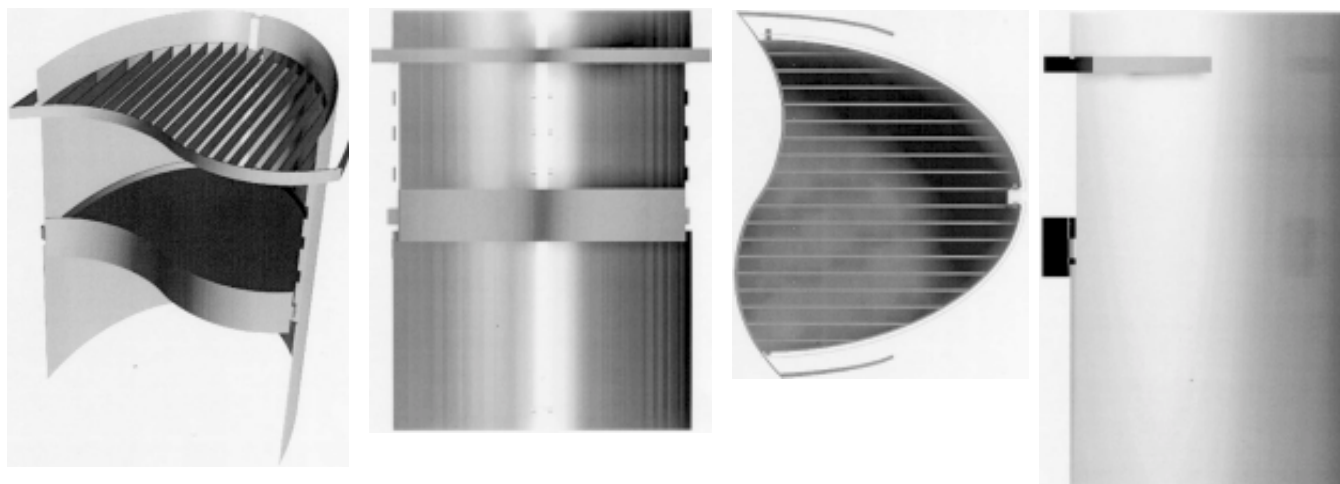

(71) ANSØGER(E):
 (72) FREMBRINGER(E):
 (22) ANSØGNINGSDATO:
 (18) GYLDIG TIL:

SMT Holding ApS, Europaplads 16, 8000 Århus C, Danmark
 Torben Madsen, Orionsvej 1, 8270 Højbjerg, Danmark
 2002-04-16
 2007-04-16

(11) DR 2002 00668
(21) DA 2002 00337

(54) 1) En madskål med låg 2) skål dertil 3) låg dertil

(51)-Cl.07 01



Løbenr. 1



Løbenr. 2



Løbenr. 3

(71) ANSØGER(E):
(72) FREMBRINGER(E):
(22) ANSØGNINGSDATO:
(18) GYLDIG TIL:

Cova v/Inger Petersen, Fåborgvej 160 B, 5700 Svendborg, Danmark
Steen Higham Design, Rosenvængets Hovedvej 27, 2100 København Ø, Danmark
2002-04-25
2007-04-25

(11) DR 2002 00669
(21) DA 2002 00309

(54) 1) Et isoleringsrør 2) emne dertil

(51)-Cl.23 01



Løbenr. 1

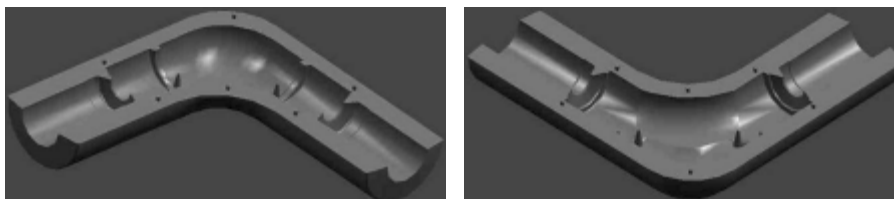
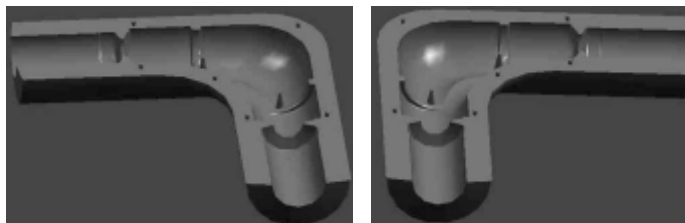

Løbenr. 2

(71) ANSØGER(E):
(22) ANSØGNINGSDATO:
(18) GYLDIG TIL:

Thermo-Click A/S, Møgelgårdsvej 19-21, 8520 Lystrup, Danmark
2002-04-18
2007-04-18

(11) DR 2002 00670
(21) DA 2002 00311

(54) En lysholder til juletræ

(51)-Cl.11 05

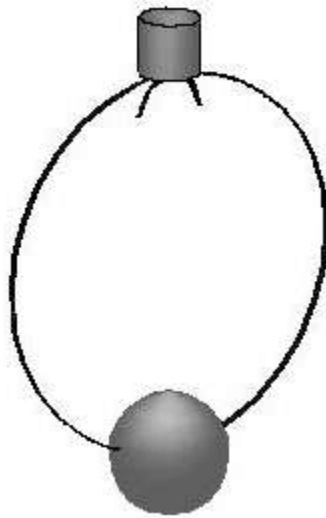

(71) ANSØGER(E):
(72) FREMBRINGER(E):
(22) ANSØGNINGSDATO:
(18) GYLDIG TIL:

Henrik Qvist Bøjer, Baldersgade 6, 9000 Ålborg, Danmark
Henrik Qvist Bøjer, Baldersgade 6, 9000 Ålborg, Danmark
2002-04-18
2007-04-18

(11) DR 2002 00671
(21) DA 2002 00295

(54) En lampe

(51)-Cl.26 05



(71) ANSØGER(E):
(74) FULDMÆGTIG:
(72) FREMBRINGER(E):
(22) ANSØGNINGSDATO:
(18) GYLDIG TIL:

Louis Poulsen Lighting A/S, Nyhavn 11, 1001 København K, Danmark
Sandel, Løje & Wallberg, Frederiksgade 7, 1265 København K, Danmark
Lars Bylund, Drottninggatan 71 C, S-111 36 Stockholm, Sverige
2002-04-12
2007-04-12

(11) DR 2002 00672
(21) DA 2002 00283

(54) En lysmanchet

(51)-Cl.26 01

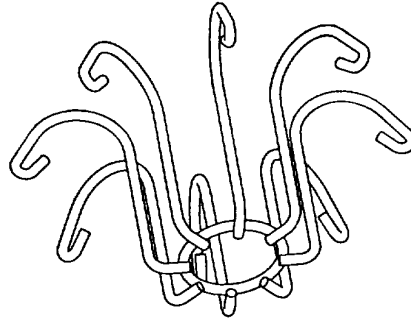
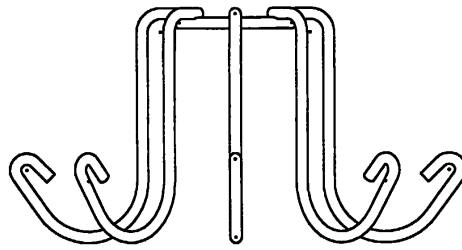

(71) ANSØGER(E):
(72) FREMBRINGER(E):
(22) ANSØGNINGSDATO:
(18) GYLDIG TIL:

Bettina K. Lassen, Godthåbsvej 43, 2000 Frederiksberg, Danmark
Bettina K. Lassen, Godthåbsvej 43, 2000 Frederiksberg, Danmark
2002-04-10
2007-04-10

(11) DR 2002 00673
(21) DA 2002 00622

(54) 1) En beholder 2-3) dele dertil

(51)-Cl.09 03

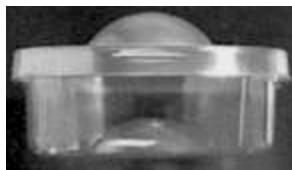
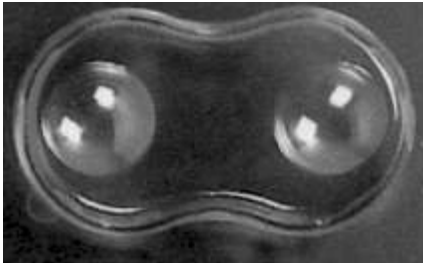

Løbenr. 1

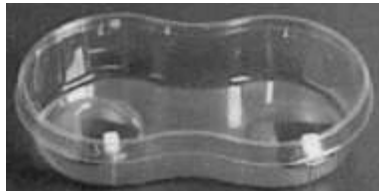

Løbenr. 2



Løbenr. 3

(71) ANSØGER(E):
(74) FULDMÆGTIG:
(30) PRIORITET:
(22) ANSØGNINGSDATO:
(18) GYLDIG TIL:

Look-O-Look International B.V., Geurdeland 5, NL-6673 DR Andelst, Holland
Chas. Hude A/S, H.C. Andersens Boulevard 33, 1780 København V, Danmark
2002-02-08 BX 34097-00
2002-08-08
2007-08-08

(11) DR 2002 00674
(21) DA 2002 00505

(54) En ventilator

(51)-Cl.23 04

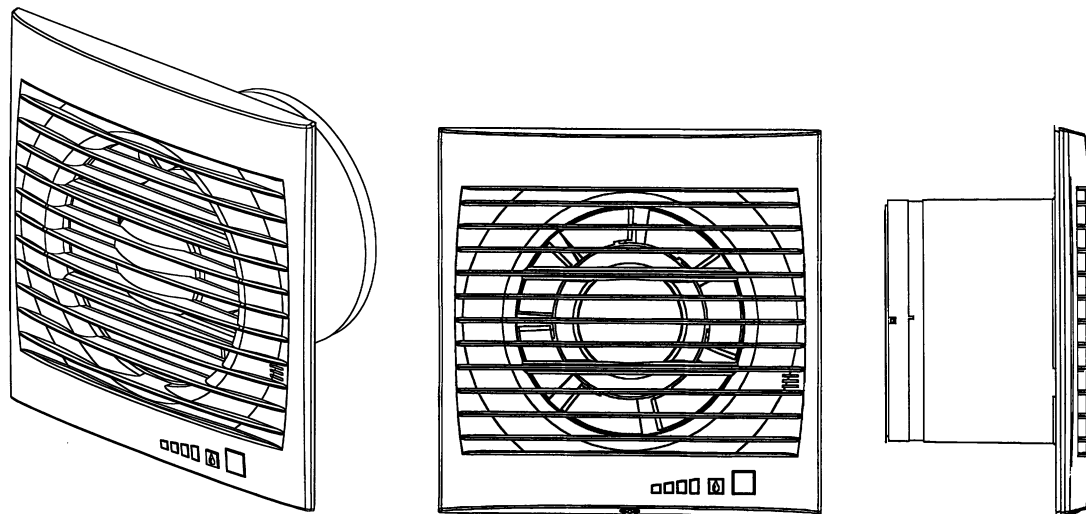

Detailafbildning

(71) ANSØGER(E):
(74) FULDMÆGTIG:
(30) PRIORITET:
(22) ANSØGNINGSDATO:
(18) GYLDIG TIL:

Soler Y Palau, S.A., Carretera Puigcerda s/n, E-12750 Ripoli, Spanien
Patentbureauet, Magnus Jensens Eff., Frederiksborgvej 15, 3520 Farum, Danmark
2002-05-31 ES 154301
2002-06-18
2007-06-18

(11) DR 2002 00675
(21) DA 2002 00773

(54) 1-6) Dele af et air-conditionsanlæg med kontrolpanel
7-9) kontrolpaneler til air-conditionsanlæg

(51)-CI.10 05;23 04

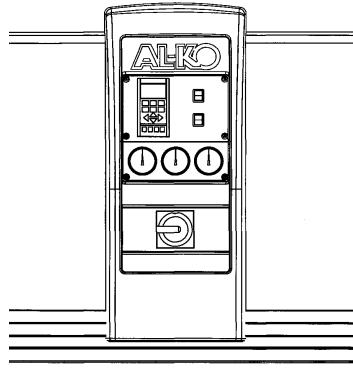
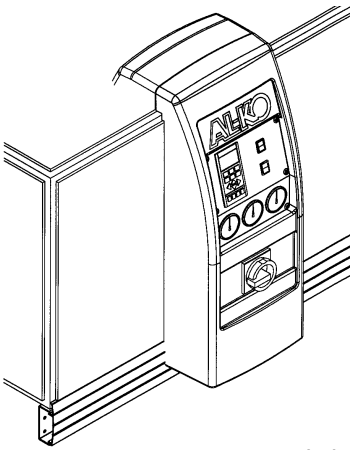

Løbenr. 1

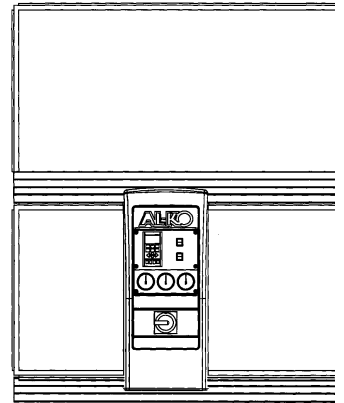
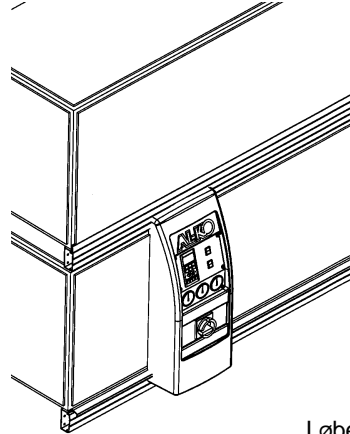

Løbenr. 2

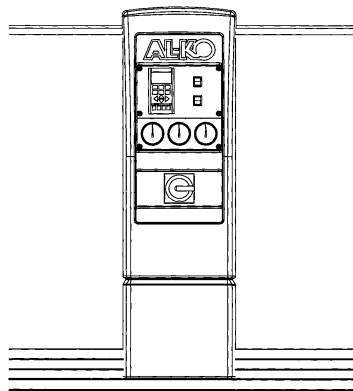
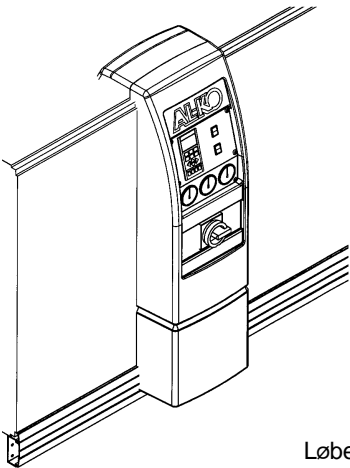

Løbenr. 3

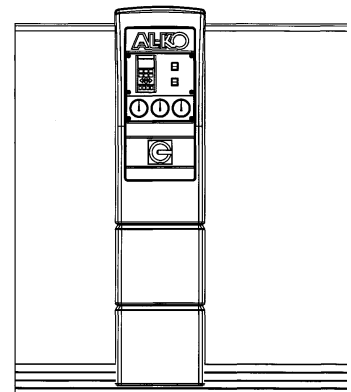
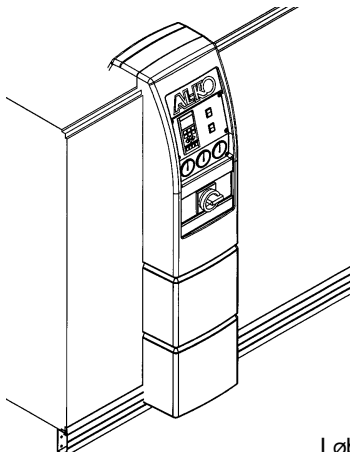

Løbenr. 4

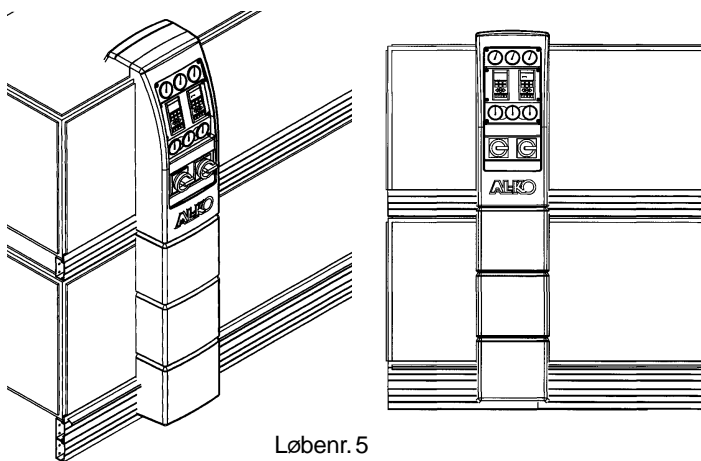

Løbenr. 5

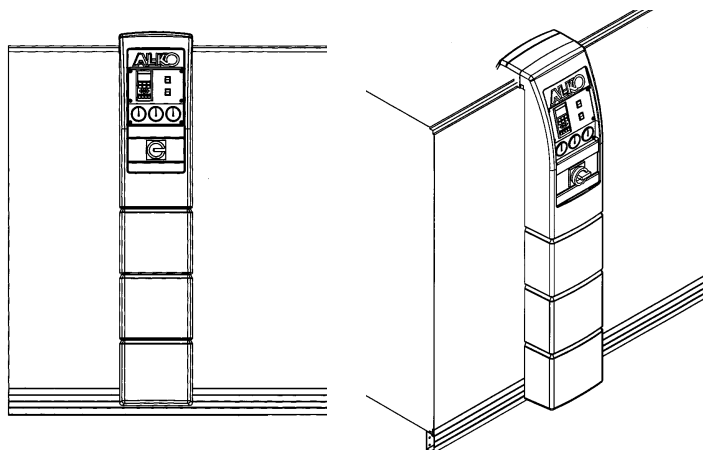

Løbenr. 6

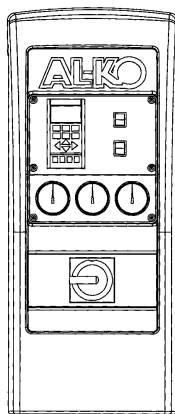

Løbenr. 7

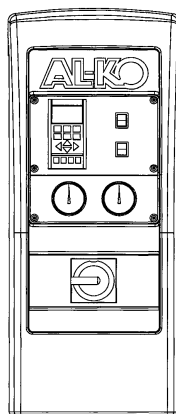

Løbenr. 8

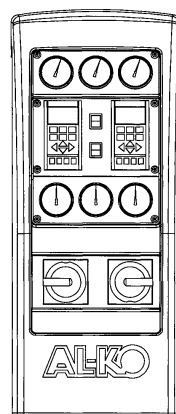

Løbenr. 9

(71) ANSØGER(E):
(74) FULDMÆGTIG:
(30) PRIORITET:
(22) ANSØGNINGSDATO:
(18) GYLDIG TIL:

AL-KO Kober AG, Ichenhauser Str. 14, D-89359 Kötzt, Tyskland
Hofman-Bang Zacco A/S, Hans Bekkevolds Allé 7, 2900 Hellerup, Danmark
2002-04-05 DE DE 4 02 03 17.6
2002-09-27
2007-09-27

(11) DR 2002 00676
(21) DA 2002 00647

(54) Et tælleapparat til inhalatorer

(51)-Cl.24 04

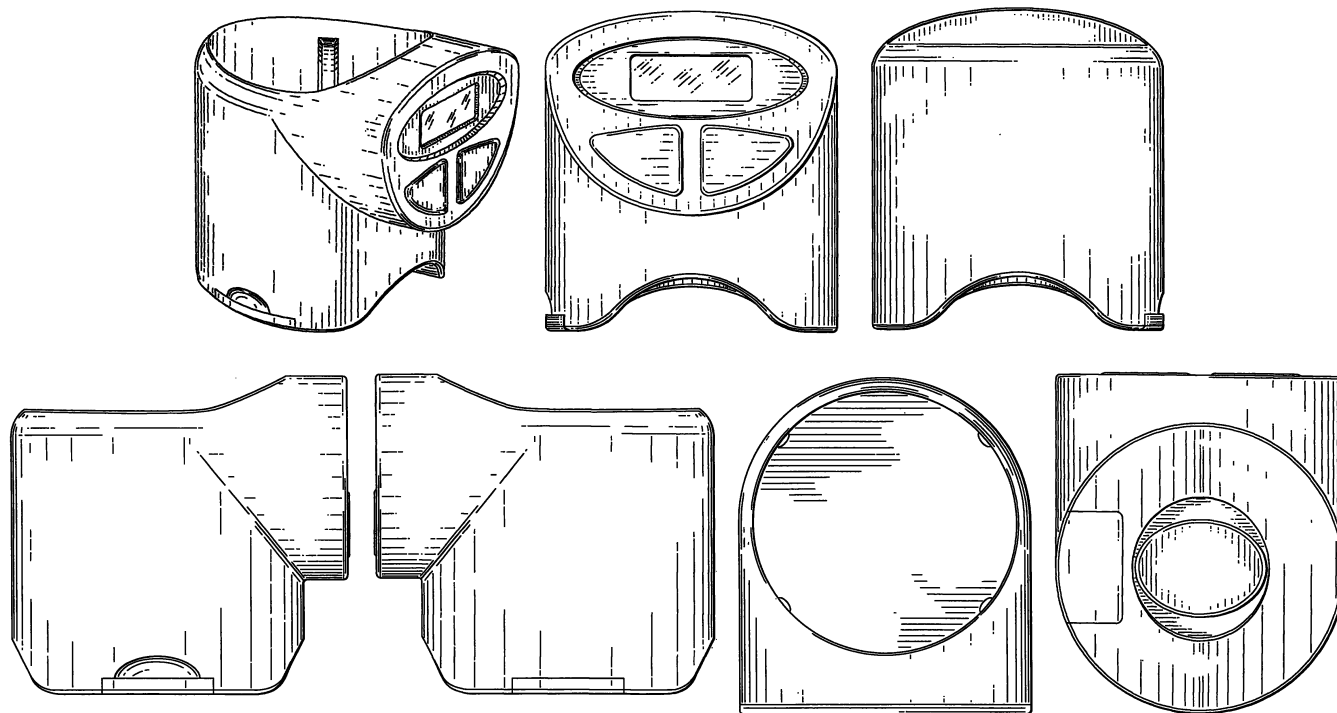

(71) ANSØGER(E):
(74) FULDMÆGTIG:
(72) FREMBRINGER(E):

(30) PRIORITET:
(22) ANSØGNINGSDATO:
(18) GYLDIG TIL:

Schering Corporation, a Delaware corporation, 2000 Galloping Hill Road, Kenilworth, New Jersey 07033, USA
Internationalt Patent-Bureau A/S, Høje Taastrup Boulevard 23, 2630 Taastrup, Danmark
Jeffrey S. Tomaka, 320 East 42nd Street, Apt. 1105, New York, New York 10017, USA ; Jason S. Spitz, 27
Stonehouse Drive, Whitehouse Station, New Jersey 08889, USA
2002-02-22 US 29/156,119
2002-08-15
2007-08-15

(11) DR 2002 00677
(21) DA 2002 00780

(54) En kaffemaskine

(51)-Cl.07 02

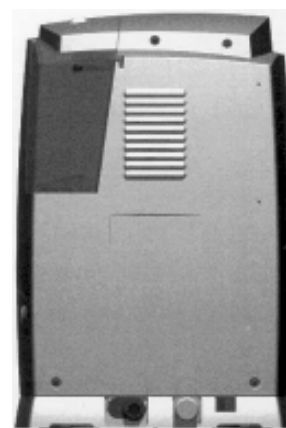
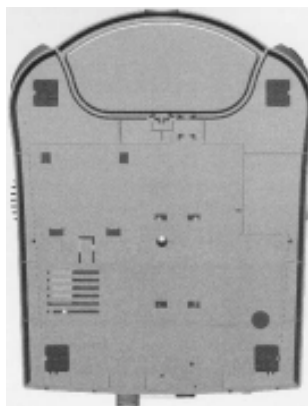
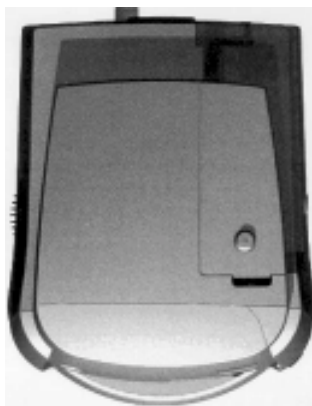

(71) ANSØGER(E):
(74) FULDMÆGTIG:
(30) PRIORITET:
(22) ANSØGNINGSDATO:
(18) GYLDIG TIL:

Société des Produits Nestlé S.A., Case Postale 353, CH-1800 Vevey, Schweiz
Hofman-Bang Zacco A/S, Hans Bekkevolds Allé 7, 2900 Hellerup, Danmark
2002-07-26 WODM060816
2002-10-02
2007-10-02

(11) DR 2002 00678
(21) DA 2002 00755

(54) 1-3) Brusehoveder

(51)-Cl.23 01

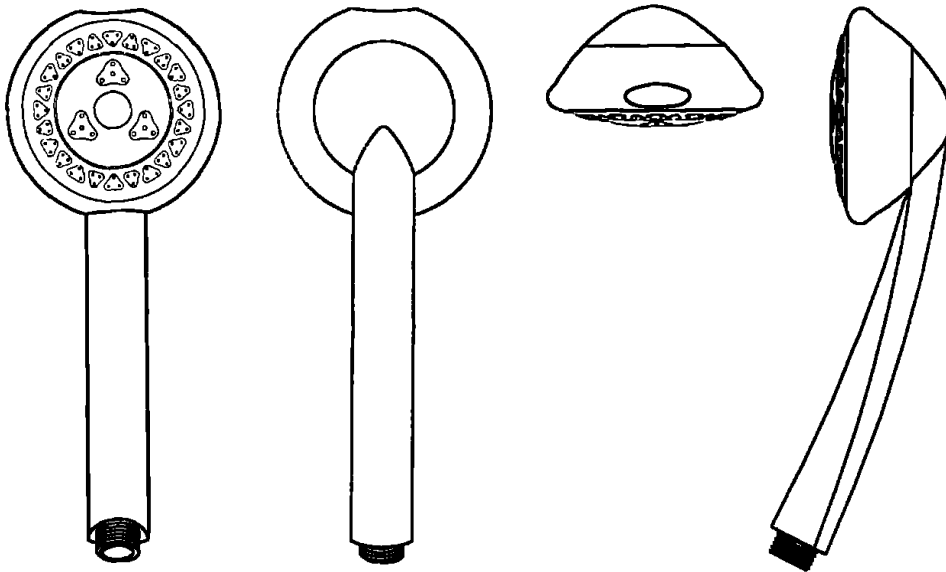

Løbenr. 1

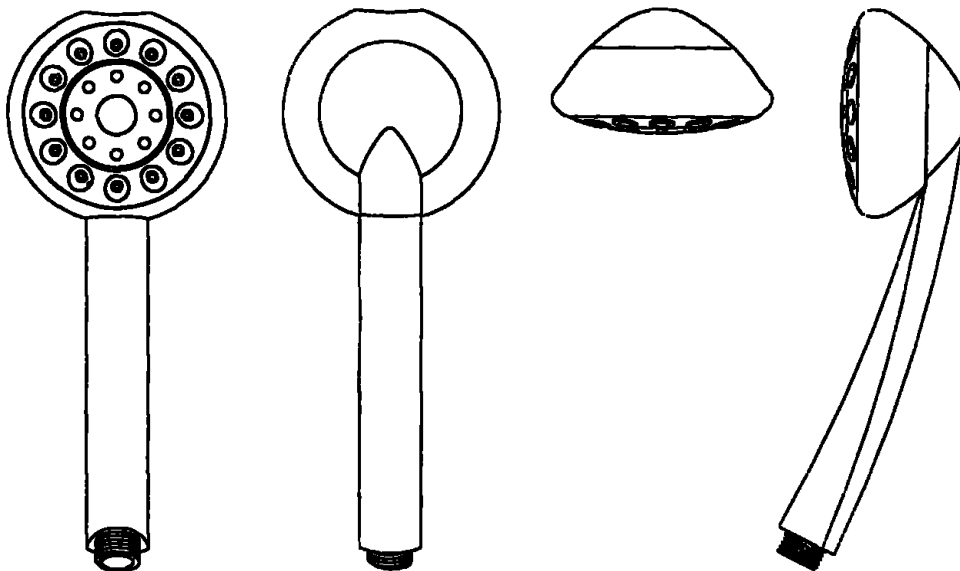

Løbenr. 2

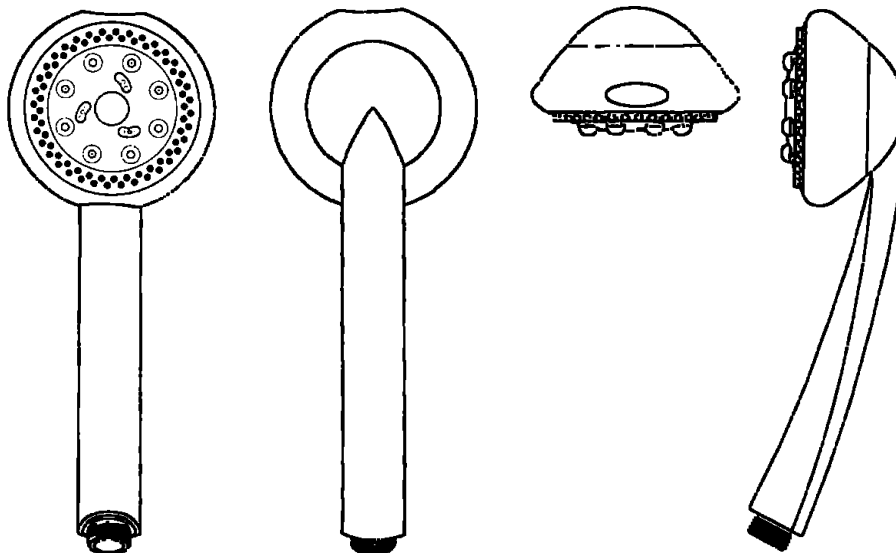

Løbenr. 3

(71) ANSØGER(E):

(74) FULDMÆGTIG:

(72) FREMBRINGER(E):

(22) ANSØGNINGSDATO:

(18) GYLDIG TIL:

Hing Fai Gary Tse, Room 1908-11, 19/F, Telford House, 16 Wang Hoi Road, Kowloon Bay, Kowloon, Hong Kong
Høiberg A/S, Store Kongensgade 59 A, 1264 København K, Danmark

Hing Fai Gary Tse, Room 1908-11, 19/F, Telford House, 16 Wang Hoi Road, Kowloon Bay, Kowloon, Hong Kong

2002-09-24

2007-09-24

(11) DR 2002 00679
(21) DA 2002 00502

(54) 1) En stander til reklamer og postkort
2) roterende stander til reklamer og postkort

(51)-Cl.20 02

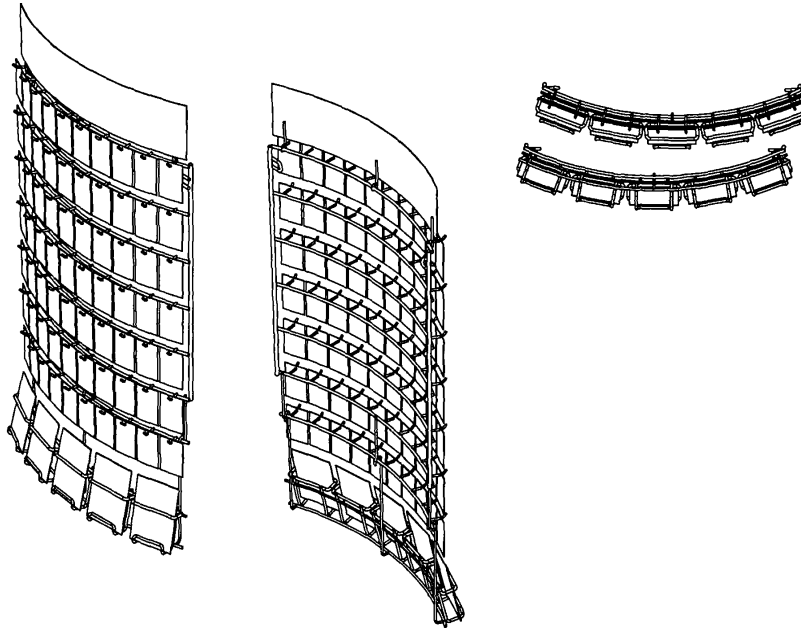

Løbenr. 1

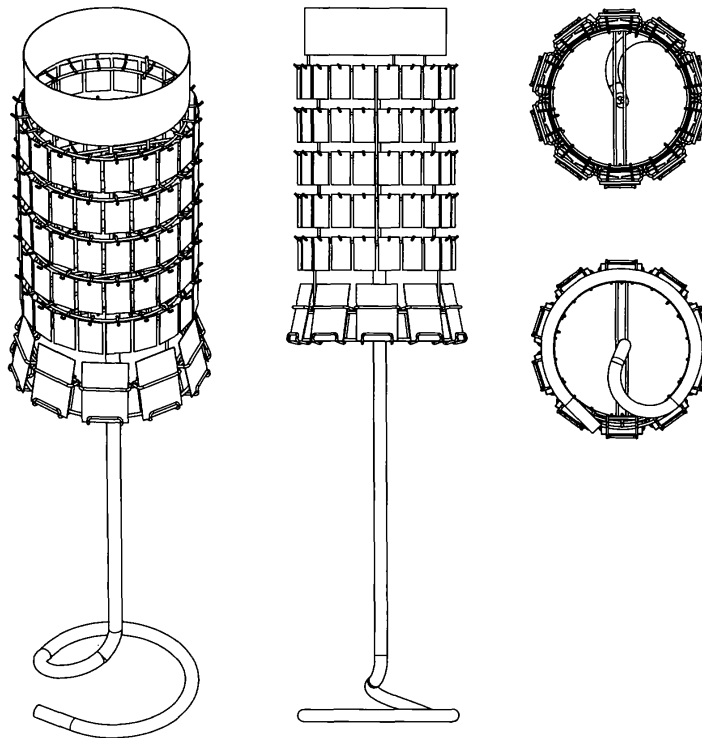

Løbenr. 2

(71) ANSØGER(E):
(74) FULDMÆGTIG:
(72) FREMBRINGER(E):
(30) PRIORITET:
(22) ANSØGNINGSDATO:
(18) GYLDIG TIL:

V.O.F. Minicards, Daniel Stalpertstraat 103-1, NL-1072 XD Amsterdam, Holland
Patrade A/S, Fredens Torv 3 A, 8000 Århus C, Danmark
Ton O.Q. Goossens, Zwanenburgerdijk 322, 1161 NM Zwanenburg, Holland
2001-12-17 WO 199969001
2002-06-17
2007-06-17

(11) DR 2002 00680
(21) DA 2002 00776

(54) En trøje til brug ved spil

(51)-Cl.02 02

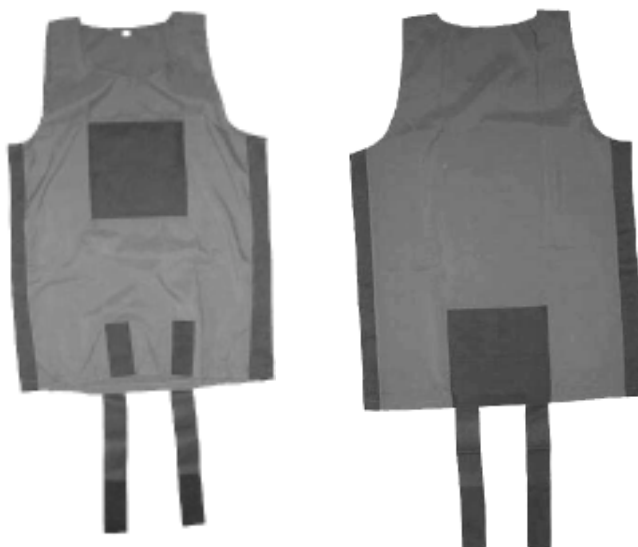

(71) ANSØGER(E):
(72) FREMBRINGER(E):
(22) ANSØGNINGSDATO:
(18) GYLDIG TIL:

Kimpex Sports v/ Khalid Jahangeer, Claudisvej 1, 7430 Ikast, Danmark
Kimpex Sports v/ Khalid Jahangeer, Claudisvej 1, 7430 Ikast, Danmark
2002-09-30
2007-09-30

(11) DR 2002 00681
(21) DA 2002 00654

(54) En servicevogn

(51)-Cl.12 02

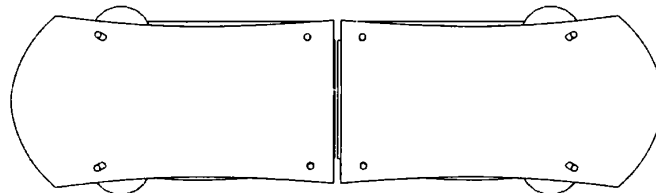
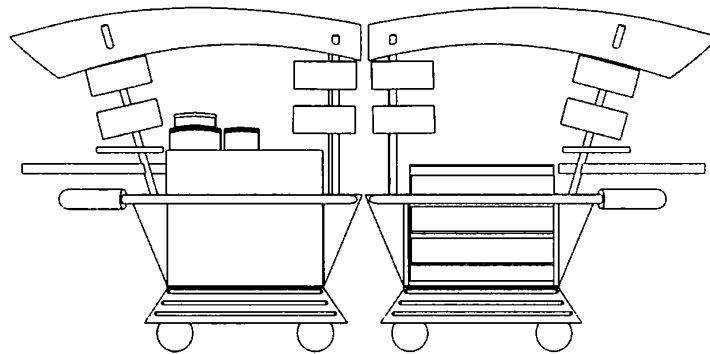
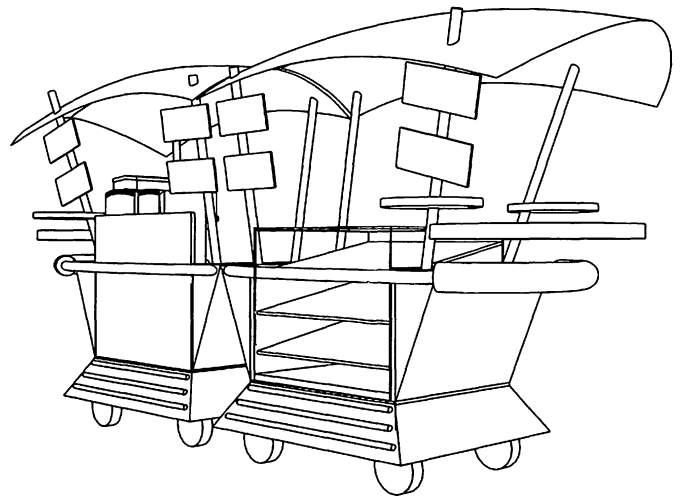
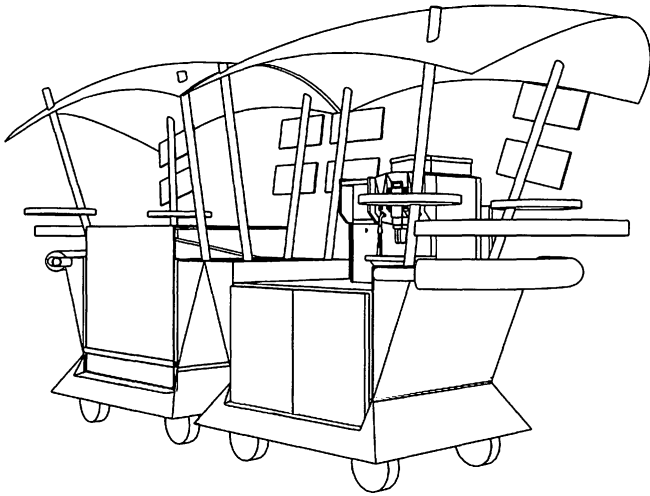

(71) ANSØGER(E):
(74) FULDMÆGTIG:
(72) FREMBRINGER(E):
(30) PRIORITET:
(22) ANSØGNINGSDATO:
(18) GYLDIG TIL:

Nikolaus Mroch, Heugasse 2a, D-65929 Frankfurt am Main, Tyskland
Internationalt Patent-Bureau A/S, Høje Taastrup Boulevard 23, 2630 Taastrup, Danmark
Nikolaus Mroch, Heugasse 2a, D-65929 Frankfurt am Main, Tyskland
2002-02-20 WO DM/059 645
2002-08-19
2007-08-19

(11) DR 2002 00682
(21) DA 2002 00683

(54) En dyse til ventilationsindretning

(51)-Cl.23 04

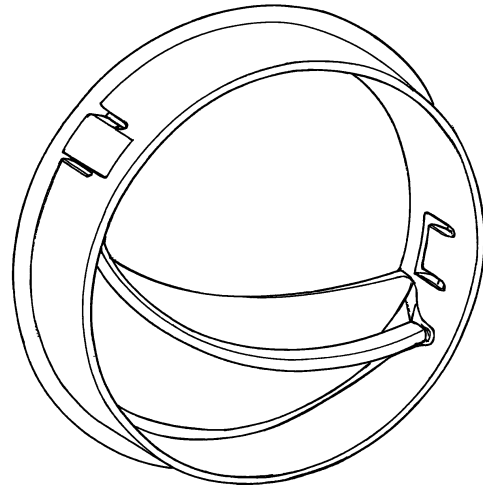
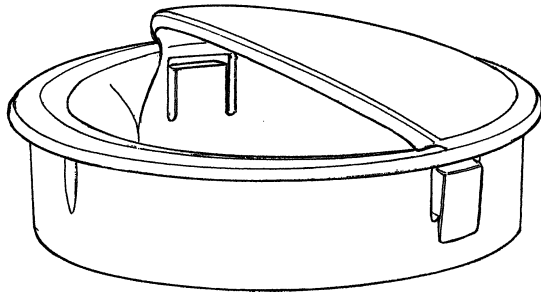

(71) ANSØGER(E): Fläkt Woods AB, S-745 81 Enköping, Sverige
(74) FULDMÆGTIG: Ehrner & Delmar Patentbyrå AB, Box 10316, 100 55 STOCKHOLM, Sverige
(72) FREMBRINGER(E): Lars Olov Ahlgren, Angersteinvägen 21, S-776 70 Vikmanshyttan, Sverige
(30) PRIORITET: 2002-03-18 SE 02-0497
(22) ANSØGNINGSDATO: 2002-08-29
(18) GYLDIG TIL: 2007-08-29

Offentligt tilgængelige designansøgninger og -registreringer

Akterne i nedenstående ansøgninger eller registreringer er tilgængelige for enhver, jf. § 21, stk. 2, i designlov nr. 1259 af 20. december 2000.

Klasse 3

Varer til rejsebrug, etuier, parasoller og varer til personlig brug (ikke indeholdt i andre klasser)

(21) DA 2002 00783

(54) 1) Et håndtag til en paraply 2) håndtag til paraply med lås 3) håndtag til en paraply 4) håndtag til paraply med lås 5) lås til et håndtag til en paraply

(71) ANSØGER(E):

Knirps GmbH, Konrad-Adenauer-Strasse 72-74, 42651 Solingen, Tyskland

(30) PRIORITET:

2002-04-15 DE 402 03 280.2

(22) ANSØGNINGSDATO:

2002-10-03

Klasse 7

Husholdningsartikler (ikke indeholdt i andre klasser)

(21) DA 2002 00778

(54) 1-4) Svampe, især til husholdningsbrug

(71) ANSØGER(E):

a&n&a Nord-Süd-Industrie, Vertriebs GmbH & Co. KG, Benzstrasse, D-35799 Merenberg, Tyskland

(30) PRIORITET:

2002-04-04 DE 402 03 106.7

(22) ANSØGNINGSDATO:

2002-10-01

Klasse 9

Emballage og beholdere til transport eller håndtering af varer

(21) DA 2002 00303

(54) 1) - 2) Ægkartoner

(71) ANSØGER(E):

Brødrene Hartmann A/S, Klampenborgvej 203-205, 2800 Lyngby, Danmark

(22) ANSØGNINGSDATO:

2002-04-17

(21) DA 2002 00304

(54) 1) - 3) Ægkartoner

(71) ANSØGER(E):

Brødrene Hartmann A/S, Klampenborgvej 203-205, 2800 Lyngby, Danmark

(22) ANSØGNINGSDATO:

2002-04-17

(21) DA 2002 00305

(54) 1) -2) Ægkartoner

(71) ANSØGER(E):

Brødrene Hartmann A/S, Klampenborgvej 203-205, 2800 Lyngby, Danmark

(22) ANSØGNINGSDATO:

2002-04-17

Klasse 10

Ure og andre måleinstrumenter, instrumenter til kontrol og signalgivning

(21) DA 2002 00773

(54) 1-6) Dele af et air-conditionsanlæg med kontrolpanel 7-9) kontrolpaneler til air-conditionsanlæg

(71) ANSØGER(E):

AL-KO Kober AG, Ichenhauser Str. 14, D-89359 Kötzing, Tyskland

(30) PRIORITET:

2002-04-05 DE DE 4 02 03 17.6

(22) ANSØGNINGSDATO:

2002-09-27

Klasse 23

Udstyr til distribution af væsker og luftarter, sanitets-, opvarmnings-, ventilations- og luftkonditioneringsudstyr, fast brændsel

(21) DA 2002 00782

(54) En hane

(71) ANSØGER(E):

Franke Roestvrijstaal Nederland B.V., Lagedijk 13, NL-5705 BX Helmond, Holland

(30) PRIORITET:

2002-04-03 WO DM/059762

(22) ANSØGNINGSDATO:

2002-10-03

Klasse 24

Medicinal- og laboratorieudstyr

(21) DA 2002 00781

(54) En lukkende øregel

(71) ANSØGER(E):

Jabra Corporation a corporation of the State of Delaware, 9171 Towne Centre Drive, Suite 500, San Diego, California 92122, USA

(30) PRIORITET:

2002-04-15 US 29/159,177

(22) ANSØGNINGSDATO:

2002-10-03

(21) DA 2002 00824

(54) Changeable Snap-on Grip for an injector

(71) ANSØGER(E):

Pharmacia AB, Lindhagensgatan 133, S-112 87 Stockholm, Sverige

(30) PRIORITET:

2002-04-16 SE 02-0633

(22) ANSØGNINGSDATO:

2002-10-15

Klasse 26

Belysningsapparatur

(21) DA 2002 00801

(54) En lampe

(71) ANSØGER(E):

Herbert Waldmann GmbH & Co., Peter-Henlein-Str. 5, D-78056 Villingen-Schwenningen, Tyskland

(30) PRIORITET:

2002-04-17 DE 402 03 378.7

(22) ANSØGNINGSDATO:

2002-10-08

Ændringer

Ændringer vedrørende retten til designet, indehaverens navn/firma og adresse, fuldmægtig m.v.

Overdragelser:

(11) DR 2002 00340

Til: (71) Clasen & Ejby ApS, Nybrovej 93, 2820 Gentofte, Danmark

(11) DR 2002 00478

Til: (71) Designers Company ApS, Kongevejen 2, 3480 Fredensborg, Danmark

(11) DR 2002 00479

Til: (71) Designers Company ApS, Kongevejen 2, 3480 Fredensborg, Danmark

(11) DR 2002 00480

Til: (71) Designers Company ApS, Kongevejen 2, 3480 Fredensborg, Danmark

(11) DR 2002 00481

Til: (71) Designers Company ApS, Kongevejen 2, 3480 Fredensborg, Danmark

Ændring af fuldmægtigoplysninger:

(11) DR 2002 00139

Til: (74) HOLME PATENT A/S, Vesterbrogade 20, 1620 København V, Danmark

Mønster

Ændringer

Ændringer vedrørende retten til mønstret, mønsterhavers navn, bopæl, fulm. m.v.

Overdragelser:

(11) MR 1991 00798

Til: (71) Mentor Medical Limited, Unit 7 Peter Road, Lancing, West Sussex BN15 8TJ, Storbritannien

(11) MR 1999 00653

Til: (71) Diplom-Is AS, Brenneveien 10, 1483 Skytta, Norge

(11) MR 2001 00503

Til: (71) Designers Company ApS, Kongevejen 2, 3480 Fredensborg, Danmark

(11) MR 2001 00918

Til: (71) Designers Company ApS, Kongevejen 2, 3480 Fredensborg, Danmark

(11) MR 2001 00948

Til: (71) Designers Company ApS, Kongevejen 2, 3480 Fredensborg, Danmark

(11) MR 2001 01183

Til: (71) Designers Company ApS, Kongevejen 2, 3480 Fredensborg, Danmark

(11) MR 2002 00088

Til: (71) Designers Company ApS, Kongevejen 2, 3480 Fredensborg, Danmark

Ændring af fuldmægtigoplysninger:

(11) MR 1991 00798

Til: (74) Chas. Hude A/S, H.C. Andersens Boulevard 33, 1780 København V, Danmark

(11) MR 1993 00562

Til: (74) AWAPATENT, Teglholt Allé 13, 2450 København SV, Danmark

(11) MR 1995 00502

Til: (74) AWAPATENT, Teglholt Allé 13, 2450 København SV, Danmark

Fornyelse af mønsterregistreringer

Fornyelse af registreringer foretaget i medfør af lov om mønstre nr. 218 af 27. maj 1970.

(11) Registreringsnummer

(18) Gyldig til

MR 1993 00740	20070921
MR 1998 00676	20080113
MR 1998 00524	20071006
MR 1998 00525	20071006
MR 1998 00673	20080107
MR 1998 00612	20071010
MR 1998 00430	20071020
MR 1993 00795	20071105
MR 1993 00795	20071105
MR 1998 00466	20071114
MR 1993 00959	20071106
MR 1993 00960	20071106
MR 1998 00340	20071113
MR 1993 00705	20071113
MR 1998 00465	20071114
MR 1998 00470	20071114
MR 1993 00840	20071110
MR 1998 00667	20071209
MR 1998 00533	20071202
MR 1993 00936	20071222
MR 1998 00460	20071021
MR 1998 00665	20071024
MR 1993 00610	20070918
MR 1993 00911	20071216
MR 1993 00912	20071216
MR 1998 00613	20071024
MR 1993 01097	20071125

Udslettelser af registreringer

Udslettelser af registreringer foretaget i medfør af lov om mønstre nr. 218 af 27. maj 1970.

(11)MR 1998 00611



PATENT- OG VAREMÆRKESTYRELSEN

PRISLISTE

Pr. 1. september 2002

Patenter

Supplerende beskyttelsescertifikater

Brugsmodeller

Chips (halvledertopografier)

Kommunevåbener og -segl

Skorstensmærker og kontorflag

Design

Vare- og fællesmærker

Publikationer

Erhvervsservice

Kopiservice

Kurser og foredrag

Patent- og Varemærkestyrelsen

Helgeshøj Allé 81, 2630 Taastrup

tlf. 4350 8000, fax 4350 8001

e-post pvs@dkpto.dk

www.dkpto.dk

Prisliste vedrørende internationale ansøgninger (PCT) og europæiske patentansøgninger (EPK) samt vedrørende ansøgninger om international varemærkeregistrering og EU-varemærkeregistrering kan fås ved henvendelse til Patent- og Varemærkestyrelsen.

Patenter

	kr.
1. Ansøgningsgebyr	
a. Grundgebyr	3000,00
b. Tillægsgebyr for hvert patentkrav ud over 10	300,00
2. Gebyrer for nyhedsundersøgelse af international type (PL §9)	
I Når den svenske patentmyndighed er nyhedsundersøgende:	
a. Grundgebyr	7030,00
b. Tillægsgebyr for hvert krav ud over 10	115,00
c. Ekspeditionsgebyr	500,00
II Når Den Europæiske Patentmyndighed er nyhedsundersøgende:	
a. Grundgebyr *	
1. For en prioritetsgivende ansøgning	7030,00
2. I alle andre tilfælde	11015,00
b. Ekspeditionsgebyr	500,00
3. Gebyr for senere indlevering af dansk oversættelse af international ansøgning.	1100,00
4. Genoptagelsesgebyr.	700,00
5. Patentmeddelelsesgebyr	
a. Grundgebyr	2850,00
b. Tillægsgebyr for hver side ud over 35 sider	80,00
c. Tillægsgebyr for hvert patentkrav, for hvilket der ikke er betalt ansøgningsgebyr	300,00
6. Gebyr for publicering af oversættelser af europæiske patentskrifter	
a. Grundgebyr	1150,00
b. Tillægsgebyr for hver side ud over 35 sider	80,00
7. Gebyr for publicering af ændrede danske patentskrifter	
a. Grundgebyr	2850,00
b. Tillægsgebyr for hver side ud over 35 sider	80,00
8. Gebyr for publicering af ændrede oversættelser af europæiske patentskrifter	
a. Grundgebyr	1150,00
b. Tillægsgebyr for hver side ud over 35 sider	80,00
9. Genoprettelsesgebyr.	3000,00
10. Årsgebyrer	
1. gebyrår	500,00
2. gebyrår	500,00
3. gebyrår	500,00
4. gebyrår	1100,00
5. gebyrår	1250,00
6. gebyrår	1400,00
7. gebyrår	1600,00
8. gebyrår	1800,00
9. gebyrår	2050,00
10. gebyrår	2300,00
11. gebyrår	2550,00
12. gebyrår	2800,00
13. gebyrår	3050,00
14. gebyrår	3300,00
15. gebyrår	3600,00
16. gebyrår	3900,00
17. gebyrår	4200,00
18. gebyrår	4500,00
19. gebyrår	4800,00
20. gebyrår	5100,00

Årsgebyrer, der betales senere end forfaldsdag, forhøjes med 20%.
Gebyret skal være betalt inden 6 måneder efter forfaldsdagen.

11. Gebyr for fremsættelse af indsigelse	2500,00
12. Gebyr for administrativ omprøvnig.	7000,00
13. Klagegebyr	8000,00

Ovennævnte priser skal ikke tillægges moms

Supplerende beskyttelsescertifikater

	kr.
1. Ansøgningsgebyr.	3000,00
2. Genoptagelsesgebyr.	600,00
3. Genoprettelsesgebyr.	3000,00
4. Årsgebyr pr. påbegyndt gebyrår.	5100,00

Årsgebyrer, der betales senere end forfaldsdag, forhøjes med 20%.
Gebyret skal være betalt inden 6 måneder efter forfaldsdagen.

5. Gebyr for administrativ omprøvnig.	1500,00
--	---------

Der skal betales et gebyr på 7000 kr. for eventuel omprøvnig af grundpatentet

6. Klagegebyr.	4000,00
-----------------------------	---------

Ovennævnte priser skal ikke tillægges moms

Brugsmodeller

	kr.
1. Ansøgningsgebyr.	2000,00
2. Gebyr for senere indlevering af dansk oversættelse af international ansøgning.	1100,00
3. Genoptagelsesgebyr.	400,00
4. Fornyelsesgebyrer	
For 1. periode	2000,00
For 2. periode	3000,00

Fornyelsesgebyrer, der betales efter udløbet af den pågældende registreringsperiode, forhøjes med 20%.

5. Gebyr for prøvning før eller efter registrering.	4000,00
6. Gebyr for behandling af anmodning om udslettelse.	2000,00
7. Gebyr for bekendtgørelse af ændret registrering og publicering af ændret formulering.	1100,00
8. Klagegebyr.	5000,00

Ovennævnte priser skal ikke tillægges moms

Chips (halvledertopografier)

	kr.
1. Ansøgningsgebyr.	1500,00
2. Gebyr for behandling af anmodning af overførelse af ansøgning om registrering.	1000,00
3. Klagegebyr.	4000,00

Ovennævnte priser skal ikke tillægges moms

Kommunevåbener og -segl

1. Ansøgningsgebyr.	2000,00
----------------------------------	---------

Ovennævnte pris skal ikke tillægges moms

Skorstensmærker og kontorflag

1. Ansøgningsgebyr.	2000,00
----------------------------------	---------

Ovennævnte pris skal ikke tillægges moms

Design

1. Ansøgningsgebyr	kr. 1200,00
Tillægsgebyrer:	
a. Ved samregistrering for hvert design ud over det første	700,00
b. For offentliggørelse af hver afbildning ud over den første ¹⁾	400,00
2. Genoptagelsesgebyr	400,00
3. Gebyr for supplerende forundersøgelse	1500,00
Tillægsgebyr:	
Ved samregistrering for hvert design ud over det første	900,00
4. Fornylsesgebyr ²⁾	2200,00
Tillægsgebyr:	
Ved samregistrering for hvert design ud over det første	1100,00

Fornylsesgebyrer inkl. tillægsgebyr, der betales efter udløbet af den pågældende registreringsperiode, forhøjes med 20%.

5. Gebyr for administrativ prøvning	
Pr. design, herunder design indeholdt i en samregistrering	3000,00
6. Gebyr for offentliggørelse af registrering i ændret form	400,00
Tillægsgebyr:	
For offentliggørelse af hver afbildning ud over den første	400,00
7. Genoprettelsesgebyr	3000,00
8. Klagegebyr	4000,00

Ovennævnte priser skal ikke tillægges moms

¹⁾ Omfatter også bekendtgørelse iht. den hidtil gældende mønsterlov

²⁾ Omfatter også fornyelse af registreringer iht. den hidtil gældende mønsterlov

Vare- og fællesmærker

1. Ansøgningsgebyr	kr. 2350,00
a. Grundgebyr	2350,00
b. Tillægsgebyr for hver klasse ud over 3	600,00
Der er i alt 45 klasser	
2. Gebyr for videreførelse af Madrid-Protokol-registrering som dansk vare- eller fællesmærke-ansøgning	1500,00
3. Fornylsesgebyr	
a. Grundgebyr	2350,00
b. Tillægsgebyr for hver klasse ud over 3	600,00

Fornylsesgebyrer inkl. tillægsgebyr, der betales efter udløbet af den pågældende registreringsperiode, forhøjes med 20%.

4. Gebyr for anmodning om deling af en ansøgning eller en registrering	
for hver udskilt ansøgning eller registrering	2000,00
5. Gebyr for fremsættelse af indsigelse	2500,00
6. Gebyr for administrativ ophævelse	2500,00
7. Klagegebyr	4000,00
8. Gebyr for underretning til indehaver af varemærkerettighed	
Årligt gebyr	1000,00

Ovennævnte priser skal ikke tillægges moms

Publikationer

1. Årsabonnement	kr. 1000,00
a. Dansk Patenttidende	1000,00
b. Patentskrifter	
- på papir	8000,00
- på CD-ROM (SPACE-DK)	5000,00
c. Dansk Patentregister	400,00
d. Sammendrag af almindeligt tilgængelige danske patentansøgninger	
- Alle sektioner	8000,00
- sektion A	1600,00
- sektion B	1600,00
- sektion C07 + C12	1600,00
- sektion C, resten	900,00
- sektion D	500,00
- sektion E	900,00
- sektion F	900,00
- sektion G	900,00
- sektion H	900,00
e. Oversættelser af EP-skrifter	8000,00
f. Dansk Brugsmodeltidende	600,00
g. Brugsmodelskrifter	8000,00
h. Dansk Varemærketidende	1000,00
i. Dansk Varemærkeregister	200,00
j. Varemærkesærtidende med §13-afslag	100,00
k. Nye danske varemærkeansøgninger, ugeliste	450,00
l. Dansk Designtidende	600,00
m. Dansk Designregister	200,00
n. Patenthåndbog, ved tegning af abonnement	500,00
- løbblade hertil, pr. side	10,00
o. Brugsmodelhåndbog, ved tegning af abonnement	500,00
- løbblade hertil, pr. side	10,00
p. Ankenævnskendelser	
- alle kendelser	4200,00
- kendelser/patent- og brugsmodelområdet	2000,00
- kendelser/vare- og fællesmærkeområdet	2000,00
- kendelser/design- og chipsområdet	400,00

Abonnementer tillægges porto

2. Løssalg	
a. Dansk Patenttidende	40,00
b. Dansk Patentregister	400,00
c. Sammendrag af alm. tilgængelige patentansøgninger	30,00
d. Dansk Varemærketidende	40,00
e. Dansk Varemærkeregister	200,00
f. Varemærkesærtidende med §13-afslag	100,00
g. Varemærkeindsigelsestidende, 1996-2001 pr. årgang	200,00
h. Varemærkeindsigelsestidende, udk. 1995	300,00
i. Dansk Designtidende	40,00
j. Dansk Designregister	200,00
k. Dansk Brugsmodeltidende	40,00
l. Sammendrag af alm. tilgængelige brugsmodelansøgninger	30,00
m. Fremlæggelses- og patentskrifter på CD-ROM (SPACE-DK)	
- 1993-2001, pr. årgang	5000,00
- 1990-1992, pr. årgang	2000,00

Ovennævnte priser skal ikke tillægges moms

Fremlæggelses-, patent- og brugsmodelskrifter samt oversættelser af EP-skrifter leveres til gældende kopipris

3. Love og bekendtgørelser	
vedr. industriel ejendomsret	12,00-33,00
4. Andre publikationer	
a. Varemærkeklassifikation	
- alfabetisk liste	500,00
- klassesdelt liste	400,00
b. Mønsterklassifikation	35,00
- ændringer og tilføjelser hertil	15,00
5. "Fra væsen til virksomhed", Danske patenter gennem 100 år (fås på dansk og engelsk), inkl. moms	195,00

Ovennævnte priser tillægges moms, hvis andet ikke er angivet

Erhvervsservice

- kr.
- 1. Timepris*** 900,00
 - 2. Patente tekniske undersøgelser**
Beregnes efter timepris
 - 3. Løbende overvågninger**
 - Overvågning af ansøgninger
Overvågning af dansk patent-, brugsmodel-, design- eller varemærkeansøgning sammensættes af:
Pris pr. år 1500,00
Pris pr. meddelelse 375,00
 - Overvågning af nationale og internationale varemærkeretigheder
Overvågning af dansk varemærkeansøgning eller -registrering eller af MadridProtokol-registrering med gyldighed for Danmark i relation til nye varemærkeansøgninger
Pris pr. år, første varemærke 1050,00
Pris pr. år, yderligere varemærker, pr. varemærke 300,00
 - Øvrige overvågninger beregnes efter timepris
Hertil skal lægges evt. online-udgifter
 - 4. Navneundersøgelser***
 - International undersøgelse af patentrettigheder i 1-2 navne inkl. op til 40 referencer 3500,00
Yderligere referencer, pr. reference 16,00
Yderligere navne, pr. navn 900,00
 - Undersøgelse af patent- og brugsmodelrettigheder omfattende Danmark i 1-2 navne 1800,00
Yderligere navne, pr. navn 450,00
 - Øvrige navneundersøgelser beregnes efter timepris
Hertil skal lægges evt. online-udgifter
 - 5. Patentfamilieundersøgelser og statusundersøgelser***
 - Patentfamilieundersøgelse 1000,00
 - Patentfamilieundersøgelse, inkl. status for lande med statusoplysninger i Inpadoc 2200,00
Status for yderligere lande beregnes efter timepris
 - Statusundersøgelse af udenlandske rettigheder
Første nummer 900,00
Pr. følgende nummer 450,00
 - Statusundersøgelse af danske rettigheder, pr. nummer .. 450,00
 - Øvrige undersøgelser beregnes efter timepris
Hertil skal lægges evt. online-udgifter
 - 6. Kollisionsundersøgelser af varemærker***
 - Inkl. op til 3 klasser 2400,00
 - Yderligere klasser, pr. 10 klasser 500,00
Klasserne 42-45 betragtes prismæssigt som én klasse
 - 7. Skanning af varemærker***
 - Første klasse 500,00
 - Yderligere klasser, pr. klasse 200,00
 - Skanning af alle 45 klasser 3000,00
Klasserne 42-45 betragtes prismæssigt som én klasse
 - 8. LOGO-skanning***
 - Inkl. op til 25 referencer 2100,00
 - Yderligere referencer, pr. 25 referencer 500,00
 - 9. Varemærkedatabase***
 - Første klasse 3000,00
 - Yderligere klasser - op til 4, pr. klasse 1500,00
Klasserne 42-45 betragtes prismæssigt som én klasse
 - Skanning af varemærker ansøgt eller registreret i **udlandet***
 - Første klasse for 1-2 lande 1000,00
 - Følgende lande, pr. land 500,00
 - Følgende klasser, pr. klasse 200,00
 - 11. IPscore® 2.0 CD-ROM**
 - Inkl. trykt brugervejledning 9.950,00
 - Yderligere trykte brugervejledninger, pr. vejledning 750,00

*Hastelevering kan aftales mod pristillæg

Ovennævnte priser tillægges moms

Kopiservice

- kr.
- 1. Fotokopier af patent- og brugsmodelpublikationer**
 - Pris pr. publikation indtil 200 sider 50,00
 - Publikationer ud over 200 sider: pris efter aftale
 - 2. Fotokopier, taget på læsesalen**
ved kontant betaling, pr. side, inkl. moms 3,00
 - 3. Udenlandske patentpublikationer, der ikke findes i egne samlinger**
 - ved hjemtagning fra udlandet:
 - Pris for hjemtagning 100,00
 - Pris pr. publikation 100,00
 Hjemtagning af sagsakter fra USA og patentpublikationer og sagsakter fra Sydafrika: Pris efter aftale.
 - ved levering af tilsvarende publikation fra egne samlinger:
 - Identifikation 100,00
 - Kopipris (se pkt. 1)
 - 4. Engelsksprogede sammendrag, der ikke findes i egne samlinger**, pr. sammendrag 50,00
 - 5. Tidsskriftsartikler o.l., der ikke findes i egne samlinger**
 - Pris for hjemtagning 100,00
 - Pris pr. artikel 100,00
 - 6. Aktindsigt i europæiske patenter og patentansøgninger**
 - Ekspedition (inkl. EPO-gebyr) 315,00
 - Kopier
 - ved tilsendelse, pr. side 3,25
 - ved afhentning, pr. side 2,50
 - ved afhentning og kontant betaling, pr. side inkl. moms ... 3,00
 - 7. Databaseudskrift vedr. en varemærkeretighed** 50,00

Ovennævnte priser tillægges moms, hvis andet ikke er angivet

- 8. Bekræftet kopi af en patent-, brugsmodel-, design- eller varemærkeansøgning** 300,00
Hertil skal lægges kopiprisen (3,25 kr. pr. side)
- 9. Bekræftet udskrift af patent-, certifikat-, brugsmodel-, topografi-, design- eller varemærkesagsregistret** 300,00
- 10. Bekræftet udskrift af registret over kommunevåbener og -segl eller registret over skorstensmærker og kontorflag** . 200,00
- 11. Udskrift af patent-, certifikat-, brugsmodel-, topografi-, design- eller varemærkesagsregistret, registret over kommunevåbener og -segl eller registret over skorstensmærker og kontorflag** 50,00

Ovennævnte priser skal ikke tillægges moms

- 12. Priser for levering**
 - Levering pr. telefax 75,00
 - Ekspresslevering pr. telefax 275,00
 - Ekspresslevering pr. post 200,00
Hertil lægges porto

Ovennævnte priser tillægges moms

Kurser og foredrag

- kr.
- 1. Kurser**
Priser på åbne og virksomhedsinterne kurser fås ved direkte henvendelse til KursusCentret
 - 2. Foredrag***
 - Første time 2000,00
 - Følgende timer, pr. time 1500,00

* Særpriser afhængig af deltagerantal og forberedelsestid

Ovennævnte priser tillægges moms

WIPO Standard 80

INID-koder

Internationally agreed Numbers for the Identification of (bibliographic) data (INID)

- (11) Serial number of the registration
- (15) Date of the registration/Date of the renewal
- (17) Expected duration of the registration/renewal
- (18) Expected expiration date of the registration/renewal
- (21) Serial number of the application
- (22) Date of filing of the application
- (23) Name and place of exhibition, and date on which the industrial design was first exhibited there (Exhibition priority date)
- (24) Date from which the industrial design right has effect
- (29) Indication of the form in which the industrial design is filed, e.g. as a reproduction of the industrial design or as a specimen thereof
- (30) Data relating to priority under the Paris Convention
- (43) Date of publication of the industrial design before examination
- (44) Date of publication of the industrial design after examination but before registration
- (45) Date of publication of the registered industrial design
- (46) Date of expiration of deferment
- (51) International Classification for Industrial Designs (class and subclass of the Locarno Classification)
- (54) Designation of article(s) or product(s) covered by the industrial design or title of the industrial design
- (55) Reproduction of the industrial design (e.g., drawing, photograph) and explanations relating to the reproduction
- (57) Description of characteristic features of the industrial design including indication of colors
- (58) Date of recording of any kind of amendment in the Register
- (62) Serial number(s) and, if available, filing date(s) of application(s), registration(s) or document(s) related by division
- (66) Serial number(s) of the application or the registration of the design(s), which is(are) a variant(s) of the present one
- (71) Name(s) and address(es) of the applicant(s)
- (72) Name(s) of the creator(s) if known to be such
- (73) Name(s) and address(es) of the owner(s)
- (74) Name(s) and address(es) of the representative(s)

Domestic Codes for the Identification of Data

- (DL) Data concerning license
- (DP) Data concerning pawning

Internationalt vedtagne Numre til Identifikation af Data (INID)

- Registreringsnummer
- Registreringsdato/fornyelsesdato
- Forventet registreringsperiode/fornyelsesperiode
- Forventet udløbsdato for registrering/fornyelse
- Ansøgningsnummer
- Ansøgningsdato
- Udstillingsnavn og -sted og dato for første udstilling (udstillingsprioritetsoplysninger)
- Indleveringsdato
- Angivelse af i hvilken form designet er indleveret, fx som en afbildning af designet eller som en model heraf
- Oplysninger om prioritet efter Pariserkonventionen
- Dato for offentlig tilgængelighed
- Bekendtgørelsesdato for ansøgningen
- Offentliggørelse af registreringen
- Udsættelsesdato
- International klassifikation af design (klasser og underklasser i Locarno Klassifikationen)
- Vareangivelse/produktangivelse
- Afbildninger af designet (fx tegninger, fotografier) og forklaringer vedrørende afbildningerne
- Beskrivelse af karakteristiske træk vedr. designet, herunder angivelse af farver
- Dato for tilførsel til registret
- Nummer på hovedansøgning eller udskilt ansøgning
- Numre på beslægtede ansøgninger
- Ansøgners navn og -adresse
- Frembringers/designers navn og adresse
- Indehavernavn og -adresse
- Fuldsmægtignavn og -adresse

Interne koder til identifikation af data

- Licensoplysninger
- Pantoplysninger
- Oplysninger om konkurs