



PATENT- OG VAREMÆRKESTYRELSEN

# Dansk Design- tidende

## Indholdsfortegnelse

Designsager .....	1167
Offentliggørelse af designregistreringer .....	1168
Offentligt tilgængelige designansøgninger .....	1180
Ændringer til design .....	1181
Mønstersager .....	1183
Ændringer til mønstre .....	1184
Fornyelse af mønsterregistreringer .....	1185
Udslettelse af mønsterregistreringer .....	1186
Prisliste .....	1187

Abonnementsprisen for årgangen er 1000,- kr. Abonnement tegnes i Patent- og Varemærkestyrelsen, Helgeshøj Allé 81, 2630 Tåstrup, tlf. 43 50 85 35, Gironr. 4 02 05 53, hvor enkelte numre sælges for en pris af 40 kr.

Ansvarlig for redaktion: Henrik Dahl Sørensen  
Trykt hos Patent- og Varemærkestyrelsen

ISSN 1601-7366

Design

## Offentliggørelse af designregistreringer

Enhver kan anmode om hel- eller delvis udslættelse af en registrering (administrativ prøvning), jf. § 25 i designlov nr. 1259 af 20. december 2000. En model af designet kan ses i Patent- og Varemærkestyrelsen, hvis det er offentliggjort, at en model er indleveret til styrelsen. Det er anført, hvis et design er registreret i farve.

(11) DR 2002 00654  
(21) DA 2002 00597

(54) En sømpistol

(51)-Cl.08 02

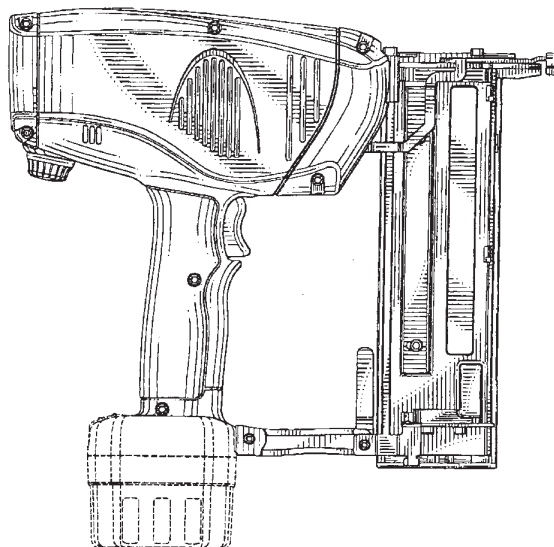
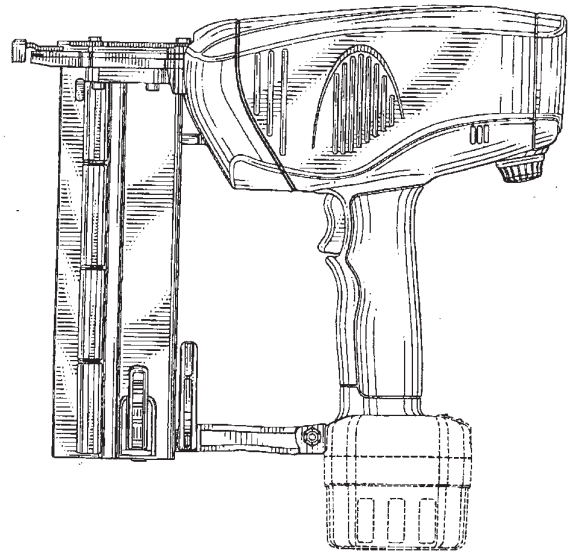
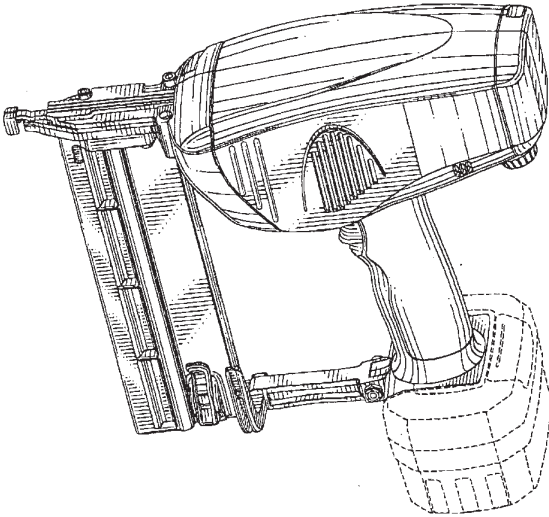

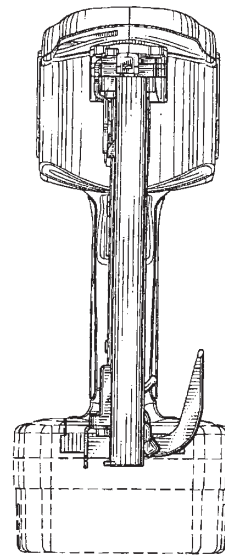
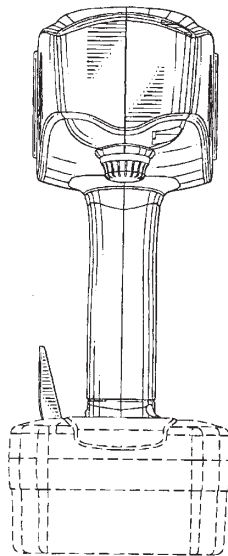
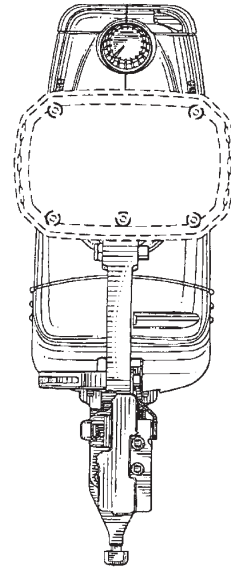
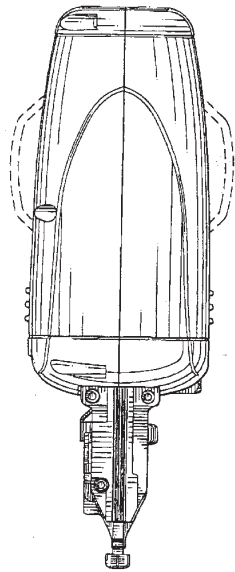

(71) ANSØGER(E):  
 (74) FULDMÆGTIG:  
 (30) PRIORITET:  
 (22) ANSØGNINGSDATO:  
 (18) GYLDIG TIL:

Senco Products, Inc, a corporation of the State of Ohio, 8485 Broadwell Road, Cincinnati 45244, USA  
 Budde, Schou & Ostenfeld A/S, Vester Søgade 10, 1601 København V, Danmark  
 2002-02-01 US 29/154,940  
 2002-07-31  
 2007-07-31

(11) DR 2002 00655  
(21) DA 2002 00774

(54) Et låsehåndtag, især til køretøjer

(51)-Cl.12 16

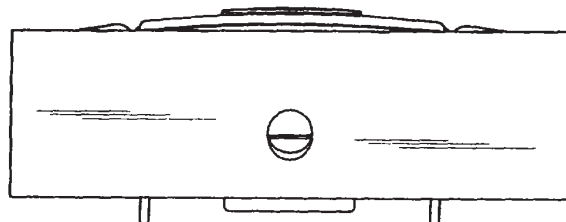
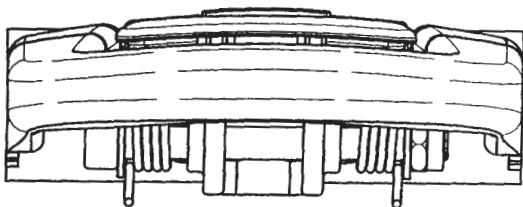
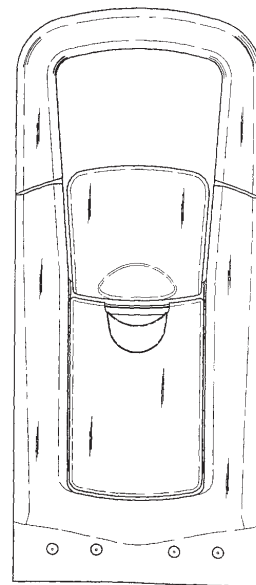
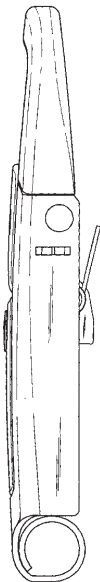
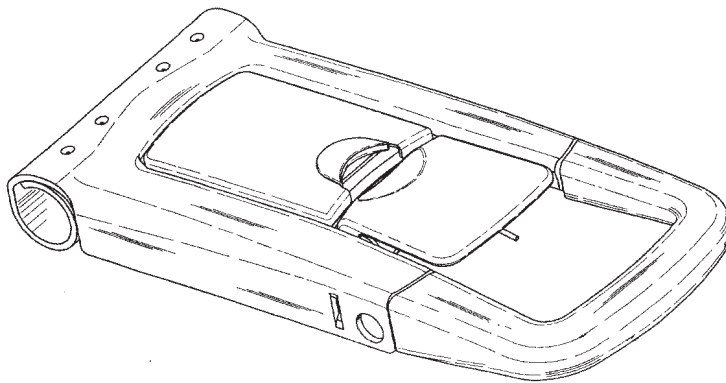

(71) ANSØGER(E):  
(74) FULDMÆGTIG:  
(30) PRIORITET:  
(22) ANSØGNINGSDATO:  
(18) GYLDIG TIL:

Pommier Furgocar S.R.L., Via Carlos Marx, 67, 42100 Roncocest, I - Reggio Emilia (RE), Italien  
Hofman-Bang Zacco A/S, Hans Bekkevolds Allé 7, 2900 Hellerup, Danmark  
2002-03-29 IT RE20020000009  
2002-09-27  
2007-09-27

(11) DR 2002 00656  
(21) DA 2002 00749

(54) En dåsecontainer

(51)-Cl.09 09



(71) ANSØGER(E):  
(72) FREMBRINGER(E):  
(22) ANSØGNINGSDATO:  
(18) GYLDIG TIL:

Elmer Sølvkjær, Bågevej 14, 9990 Skagen, Danmark  
Elmer Sølvkjær, Bågevej 14, 9990 Skagen, Danmark  
2002-09-24  
2007-09-24

(11) DR 2002 00657  
(21) DA 2002 00707

(54) En uro

(51)-Cl.11 02

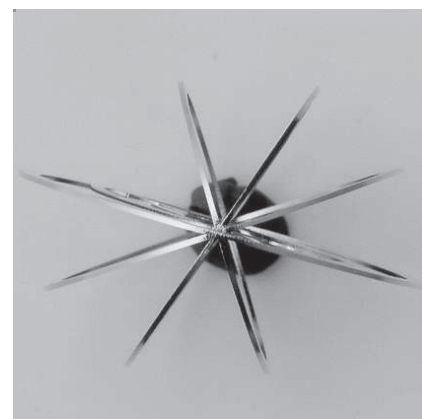
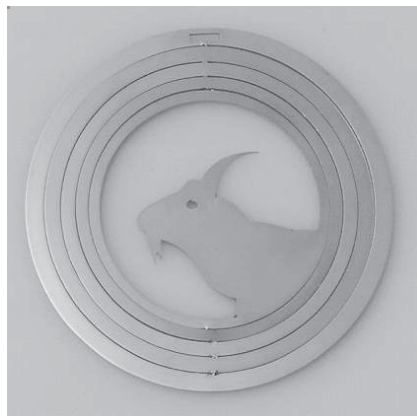

(71) ANSØGER(E):  
(22) ANSØGNINGSDATO:  
(18) GYLDIG TIL:

VM Design ApS, Andantevej 1. 1., 2730 Herlev, Danmark  
2002-09-09  
2007-09-09

(11) DR 2002 00658  
(21) DA 2002 00561

(54) En reflekssele

(51)-Cl.02 07

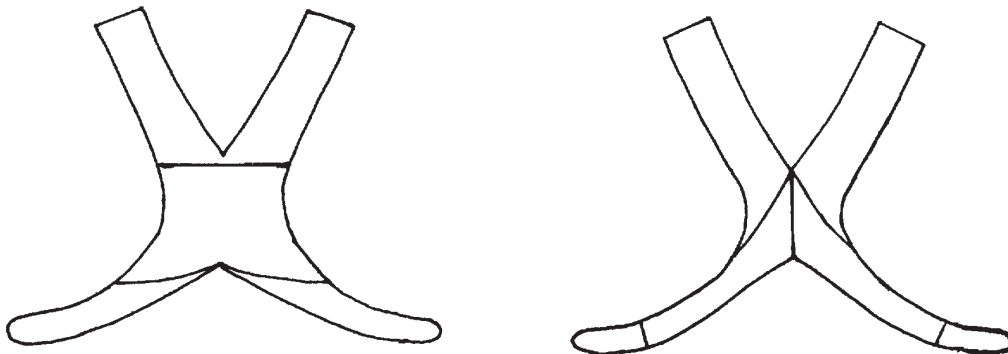

(71) ANSØGER(E):  
(74) FULDMÆGTIG:  
(72) FREMBRINGER(E):  
(22) ANSØGNINGSDATO:  
(18) GYLDIG TIL:

Henrik Saabye Nielsen, Rolighedsvej 18, 4.th., 1958 Frederiksberg C, Danmark  
Susanne Eiler, Søgade 11, 4180 Sorø, Danmark  
Susanne Eiler, Søgade 11, 4180 Sorø, Danmark  
2002-07-13  
2007-07-13

(11) DR 2002 00659  
(21) DA 2002 00782

(54) En hane

(51)-Cl.23 01



(71) ANSØGER(E):  
(74) FULDMÆGTIG:  
(30) PRIORITET:  
(22) ANSØGNINGSDATO:  
(18) GYLDIG TIL:

Franke Roestvrijstaal Nederland B.V., Lagedijk 13, NL-5705 BX Helmond, Holland  
Larsen & Birkeholm A/S, Skandinavisk Patentbureau, Banegårdspladsen 1, 1570 København V, Danmark  
2002-04-03 WO DM/059762  
2002-10-03  
2007-10-03

(11) DR 2002 00660  
(21) DA 2002 00779

(54) 1-3) Beholdere til drikkevarer

(51)-Cl.09 01

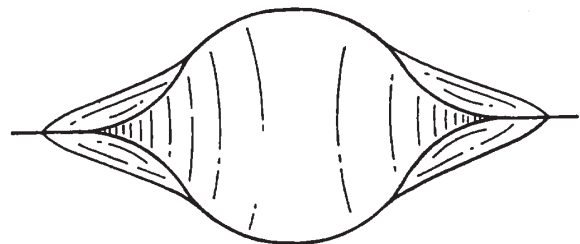
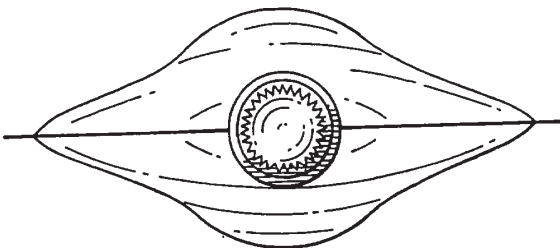
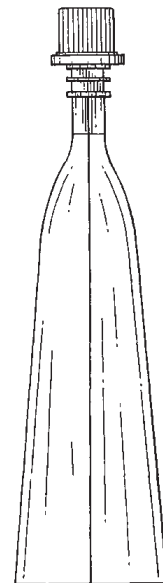
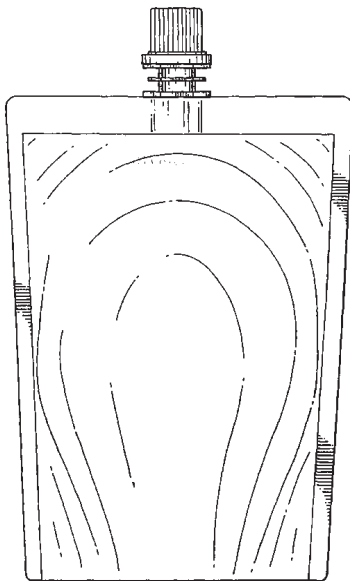
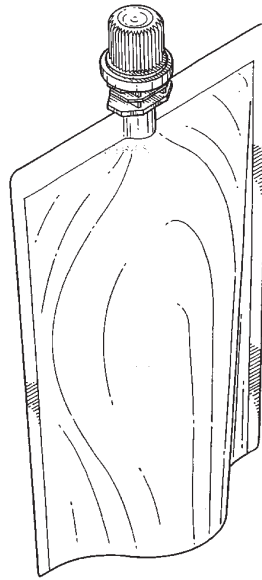

Løbenr. 1

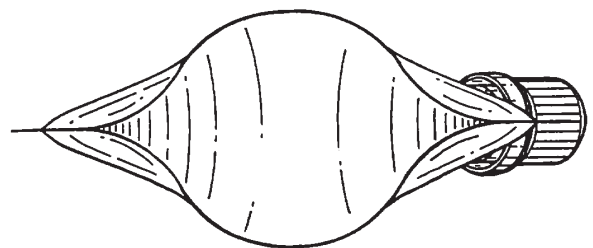
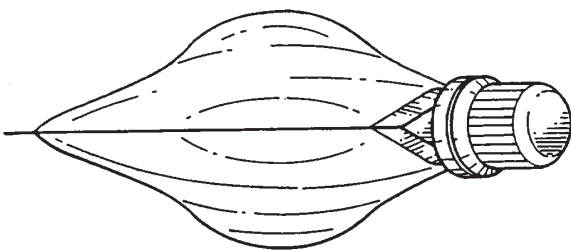
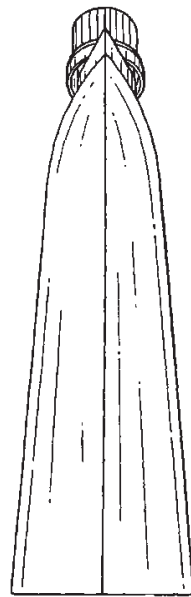
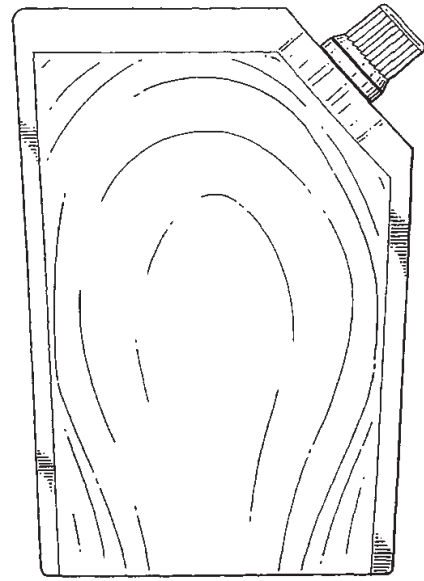
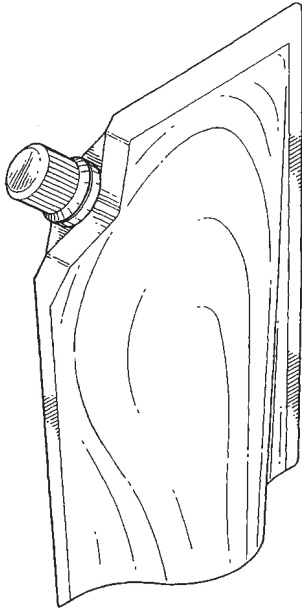

Løbenr. 2

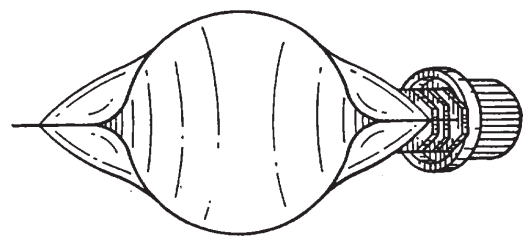
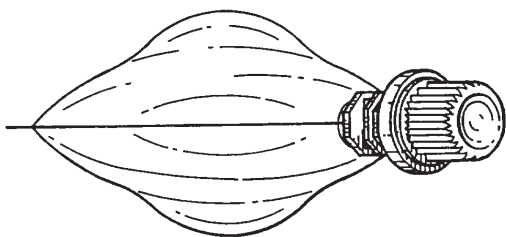
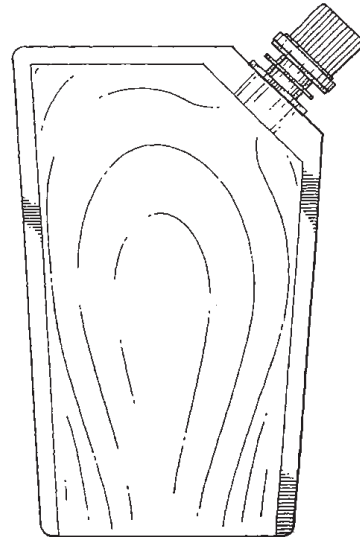
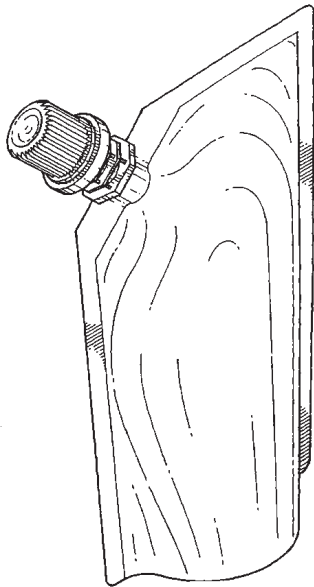

Løbenr. 3

(71) ANSØGER(E):  
 (74) FULDMÆGTIG:  
 (72) FREMBRINGER(E):  
 (30) PRIORITET:  
 (22) ANSØGNINGSDATO:  
 (18) GYLDIG TIL:

Tastyfood Industries Pte Ltd., 30 Tuas Avenue 12, Jurong Town, Singapore 618650, Singapore  
 Hofman-Bang Zacco A/S, Hans Bekkevolds Allé 7, 2900 Hellerup, Danmark  
 Lim Chee Tet, Blk 9H, Yuan Ching Road, #19-78 Singapore 618650, Singapore  
 2002-04-11 GB 3002827  
 2002-10-02  
 2007-10-02

(11) DR 2002 00661  
(21) DA 2002 00737

(54) (1-4) Roterende tørrestativ

(51)-Cl.07 05

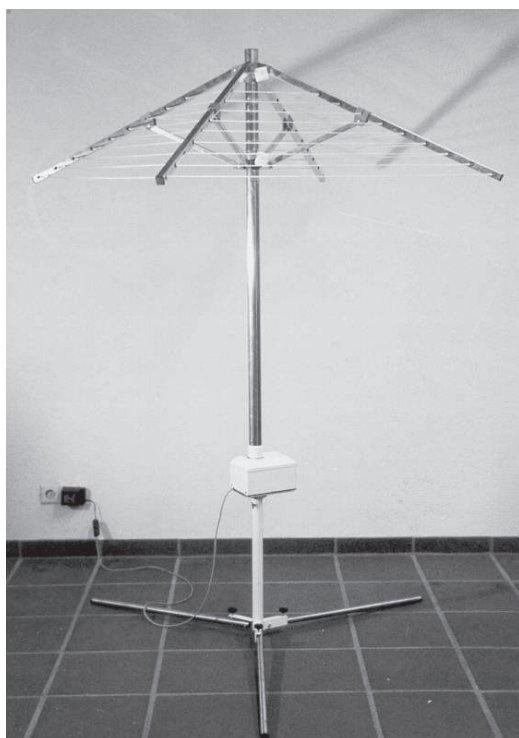

Løbenr. 1



Løbenr. 2

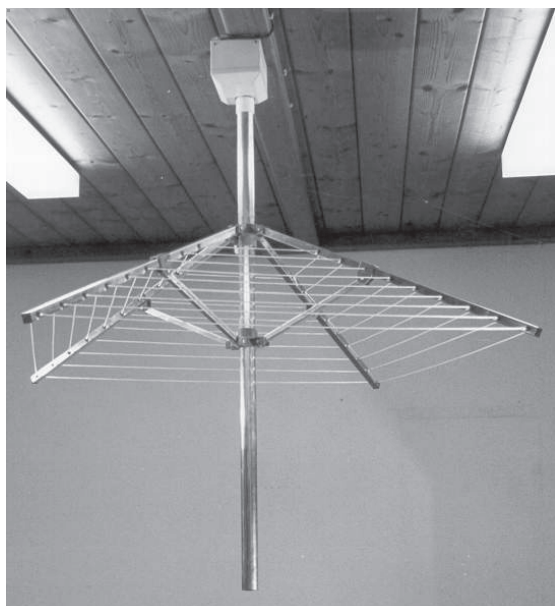

Løbenr. 3

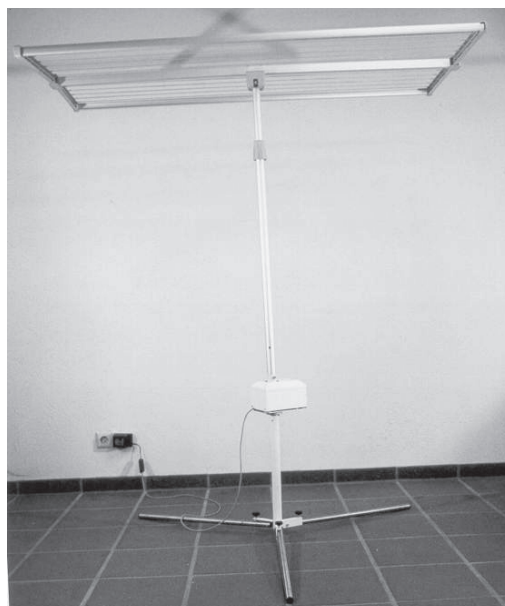

Løbenr. 4

(71) ANSØGER(E):  
(74) FULDMÆGTIG:  
(72) FREMBRINGER(E):  
(30) PRIORITET:  
(22) ANSØGNINGSDATO:  
(18) GYLDIG TIL:

Ing. Gerhard Beckmann KG, Simoniustrasse 10, D-88239 Wangen, Tyskland  
Patentgruppen ApS, Arosgården, Åboulevarden 31, 8000 Århus C, Danmark  
Gerhard Beckmann, Simoniustrasse 10, D-88239 Wangen, Tyskland  
2002-03-19 DE 402 02 603.9  
2002-09-19  
2007-09-19

(11) DR 2002 00662  
(21) DA 2002 00741

(54) En dental strimmel

(51)-Cl.24 99

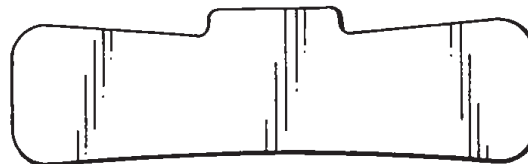
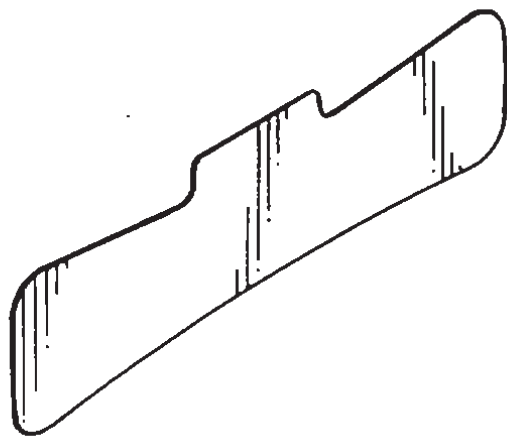

(71) ANSØGER(E):  
(74) FULDMÆGTIG:  
(72) FREMBRINGER(E):  
(30) PRIORITET:  
(22) ANSØGNINGSDATO:  
(18) GYLDIG TIL:

Glaxo Group Limited, Glaxo Wellcome House, Berkeley Avenue, Greenford, Middlesex UB6 0NN, Storbritannien  
Plougmann & Vingtoft A/S, Sundkrogsgade 9, 2100 København Ø, Danmark  
MaryLynn P. Bosma, c/o GlaxoSmithKline, 1500 Littleton Road, Parsippany NJ 07054, USA ; Andrew McLeod,  
c/o PA Consulting, Cambridge Technology Centre, Melbourn, Hertfordshire SG8 6DP, USA  
2002-03-21 GB 3002386  
2002-09-20  
2007-09-20

(11) DR 2002 00663  
(21) DA 2002 00740

(54) En dental strimmel

(51)-Cl.24 99

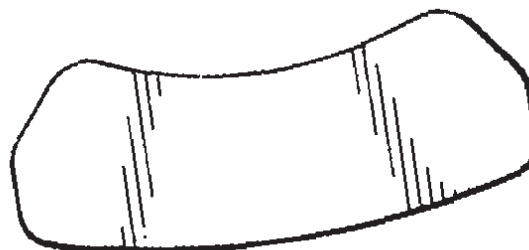
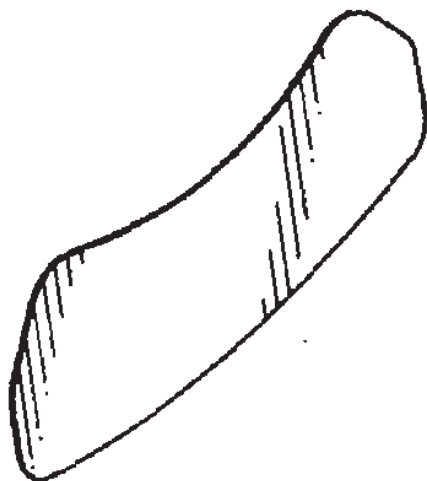

(71) ANSØGER(E):  
(74) FULDMÆGTIG:  
(72) FREMBRINGER(E):  
(30) PRIORITET:  
(22) ANSØGNINGSDATO:  
(18) GYLDIG TIL:

Glaxo Group Limited, Glaxo Wellcome House, Berkeley Avenue, Greenford, Middlesex UB6 0NN, Storbritannien  
Plougmann & Vingtoft A/S, Sundkrogsgade 9, 2100 København Ø, Danmark  
MaryLynn P. Bosma, c/o GlaxoSmithKline, 1500 Littleton Road, Parsippany NJ 07054, USA ; Andrew McLeod,  
c/o PA Consulting, Cambridge Technology Centre, Melbourn, Hertfordshire SG8 6DP, USA  
2002-03-21 GB 3002387  
2002-09-20  
2007-09-20

(11) DR 2002 00664  
(21) DA 2002 00271

(54) En lysestage

(51)-Cl.26 01

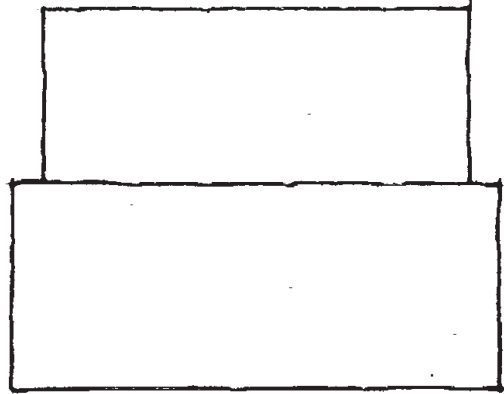
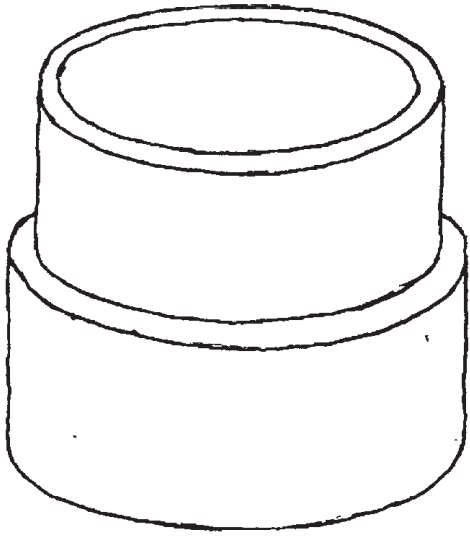

(71) ANSØGER(E):  
(72) FREMBRINGER(E):  
(22) ANSØGNINGSDATO:  
(18) GYLDIG TIL:

Hans Chr. Hagman, Gammel Kongevej 151, 1.-2, 1850 Frederiksberg C, Danmark  
Hans Chr. Hagman, Gammel Kongevej 151, 1.-2, 1850 Frederiksberg C, Danmark  
2002-04-08  
2007-04-08

## Offentligt tilgængelige designansøgninger og -registreringer

Akterne i nedenstående ansøgninger eller registreringer er tilgængelige for enhver, jf. § 21, stk. 2, i designlov nr. 1259 af 20. december 2000.

### Klasse 4

### Børstenbindervarer

(21) DA 2002 00788

(71) ANSØGER(E):

(30) PRIORITET:

(22) ANSØGNINGSDATO:

(54) 1-4) Elektriske tandbørster

Colgate-Palmolive Company, a corporation of the State of Delaware, 300, Park Avenue, New York, N.Y. 10022, USA

2002-04-08 US 29/158,663+5+9;2002-04-08 US 29/158,663+5+9

2002-10-07

### Klasse 7

### Husholdningsartikler (ikke indeholdt i andre klasser)

(21) DA 2002 00810

(71) ANSØGER(E):

(30) PRIORITET:

(22) ANSØGNINGSDATO:

(54) En kaffekop med låg

Illycaffè S.p.A., 110, Via Flavia, I-34147 Trieste, Italien

2002-04-10 IT M12002 O 000254

2002-10-10

### Klasse 25

### Bygninger og byggeelementer

(21) DA 2002 00803

(71) ANSØGER(E):

(30) PRIORITET:

(22) ANSØGNINGSDATO:

(54) En skærm

Fanerami AB, Hallevadsgatan 3, S-595 24 Mjölby, Sverige

2002-04-09 SE 02-0596

2002-10-08

### Klasse 26

### Belysningsapparatur

(21) DA 2002 00271

(71) ANSØGER(E):

(22) ANSØGNINGSDATO:

(54) En lysestage

Hans Chr. Hagman, Gammel Kongevej 151, 1.-2, 1850 Frederiksberg C, Danmark

2002-04-08

(21) DA 2002 00283

(71) ANSØGER(E):

(22) ANSØGNINGSDATO:

(54) En lysmanchet

Bettina K. Lassen, Godthåbsvej 43, 2000 Frederiksberg, Danmark

2002-04-10

(21) DA 2002 00292

(71) ANSØGER(E):

(22) ANSØGNINGSDATO:

(54) En lampe

Leif Hygild, Lyngby Rosenvænge 5, 2800 Lyngby, Danmark; Søren Momsen, Hessensgade 28, 4. th., 2300 København S, Danmark

2002-04-12

(21) DA 2002 00295

(71) ANSØGER(E):

(22) ANSØGNINGSDATO:

(54) En lampe

Louis Poulsen Lighting A/S, Nyhavn 11, 1001 København K, Danmark

2002-04-12

## Ændringer

Ændringer vedrørende retten til designet, indehaverens navn/firma og adresse, fuldmægtig m.v.

### Adresseændringer:

(11) DR 2002 00047

Til: (71) Biobe AS, Postboks 1425, N-1602 Fredrikstad, Norge

(11) DR 2002 00048

Til: (71) Biobe AS, Postboks 1425, N-1602 Fredrikstad, Norge

(11) DR 2002 00049

Til: (71) Biobe AS, Postboks 1425, N-1602 Fredrikstad, Norge

(11) DR 2002 00060

Til: (71) Ringnes AS, Postboks 7152 Majorstuen, N-0307 Oslo, Norge

(11) DR 2002 00061

Til: (71) Golfun AS, Volten 13, N - 1357 Bekkestua, Norge

Mønster

## Ændringer

Ændringer vedrørende retten til mønstret, mønsterhavers navn, bopæl, fulm. m.v.

### Adresseændringer:

(11) MR 1991 00584

Til: (71) Connie Norup, Martinsvej 5, 1926 Frederiksberg C, Danmark

(11) MR 2001 00979

Til: (71) Vectra AS, Postboks 240, N-1371 Asker, Norge

(11) MR 2001 01179

Til: (71) Sturla Henriksen, Dagaliveien 34c, N-0783 Oslo, Norge ; Jens Andreas Henriksen, Dagaliveien 34e, N-0783 Oslo, Norge

(11) MR 2002 00144

Til: (71) Henry Hiis AS, Postboks 2050, N-3103 Tønsberg, Norge

### Ændring af fuldmægtigoplysninger:

(11) MR 1997 01037

Til: (74) Hofman-Bang Zacco A/S, Hans Bekkevolds Allé 7, 2900 Hellerup, Danmark

(11) MR 1997 01038

Til: (74) Hofman-Bang Zacco A/S, Hans Bekkevolds Allé 7, 2900 Hellerup, Danmark

(11) MR 1998 00316

Til: (74) Hofman-Bang Zacco A/S, Hans Bekkevolds Allé 7, 2900 Hellerup, Danmark

(11) MR 1998 00317

Til: (74) Hofman-Bang Zacco A/S, Hans Bekkevolds Allé 7, 2900 Hellerup, Danmark

(11) MR 1998 00318

Til: (74) Hofman-Bang Zacco A/S, Hans Bekkevolds Allé 7, 2900 Hellerup, Danmark

(11) MR 2001 00874

Til: (74) Larsen & Birkeholm A/S Skandinavisk Patentbureau, Banegårdspladsen 1, 1570 København V, Danmark

## Fornyelse af mønsterregistreringer

Fornyelse af registreringer foretaget i medfør af lov om mønstre nr. 218 af 27. maj 1970.

(11) Registreringsnummer

(18) Gyldig til

MR 1998 00838	20071217
MR 1998 00669	20071112
MR 1998 00425	20071014
MR 1998 00426	20071014
MR 2001 00558	20071014
MR 1998 00422	20071014
MR 1998 00423	20071014
MR 1998 00424	20071014
MR 1998 00379	20070929
MR 1993 00905	20071124
MR 1993 00962	20071124
MR 1993 01096	20071124
MR 1998 00469	20071128
MR 1993 00650	20071013
MR 1993 00748	20071021
MR 1993 00789	20071030
MR 1993 00790	20071030
MR 1993 00791	20071030
MR 1993 00792	20071030
MR 1993 00793	20071030
MR 1993 00794	20071030

## Udslettelser af registreringer

Udslettelser af registreringer foretaget i medfør af lov om mønstre nr. 218 af 27. maj 1970.

(11)MR 1989 00583



PATENT- OG VAREMÆRKESTYRELSEN

# PRISLISTE

Pr. 1. september 2002

Patenter

Supplerende beskyttelsescertifikater

Brugsmodeller

Chips (halvledertopografier)

Kommunevåbener og -segl

Skorstensmærker og kontorflag

Design

Vare- og fællesmærker

Publikationer

Erhvervsservice

Kopiservice

Kurser og foredrag

**Patent- og Varemærkestyrelsen**

Helgeshøj Allé 81, 2630 Taastrup

tlf. 4350 8000, fax 4350 8001

e-post [pvs@dkpto.dk](mailto:pvs@dkpto.dk)

[www.dkpto.dk](http://www.dkpto.dk)

Prisliste vedrørende internationale ansøgninger (PCT) og europæiske patentansøgninger (EPK) samt vedrørende ansøgninger om international varemærkeregistrering og EU-varemærkeregistrering kan fås ved henvendelse til Patent- og Varemærkestyrelsen.

## Patenter

	kr.
<b>1. Ansøgningsgebyr</b>	
a. Grundgebyr .....	3000,00
b. Tillægsgebyr for hvert patentkrav ud over 10 .....	300,00
<b>2. Gebyrer for nyhedsundersøgelse af international type (PL §9)</b>	
I Når den svenske patentmyndighed er nyhedsundersøgende:	
a. Grundgebyr .....	7030,00
b. Tillægsgebyr for hvert krav ud over 10 .....	115,00
c. Ekspeditionsgebyr .....	500,00
II Når Den Europæiske Patentmyndighed er nyhedsundersøgende:	
a. Grundgebyr *	
1. For en prioritetsgivende ansøgning .....	7030,00
2. I alle andre tilfælde .....	11015,00
b. Ekspeditionsgebyr .....	500,00
<b>3. Gebyr for senere indlevering af dansk oversættelse af international ansøgning.</b> .....	1100,00
<b>4. Genoptagelsesgebyr.</b> .....	700,00
<b>5. Patentmeddelelsesgebyr</b>	
a. Grundgebyr .....	2850,00
b. Tillægsgebyr for hver side ud over 35 sider .....	80,00
c. Tillægsgebyr for hvert patentkrav, for hvilket der ikke er betalt ansøgningsgebyr .....	300,00
<b>6. Gebyr for publicering af oversættelser af europæiske patentskrifter</b>	
a. Grundgebyr .....	1150,00
b. Tillægsgebyr for hver side ud over 35 sider .....	80,00
<b>7. Gebyr for publicering af ændrede danske patentskrifter</b>	
a. Grundgebyr .....	2850,00
b. Tillægsgebyr for hver side ud over 35 sider .....	80,00
<b>8. Gebyr for publicering af ændrede oversættelser af europæiske patentskrifter</b>	
a. Grundgebyr .....	1150,00
b. Tillægsgebyr for hver side ud over 35 sider .....	80,00
<b>9. Genoprettelsesgebyr.</b> .....	3000,00
<b>10. Årsgebyrer</b>	
1. gebyrår .....	500,00
2. gebyrår .....	500,00
3. gebyrår .....	500,00
4. gebyrår .....	1100,00
5. gebyrår .....	1250,00
6. gebyrår .....	1400,00
7. gebyrår .....	1600,00
8. gebyrår .....	1800,00
9. gebyrår .....	2050,00
10. gebyrår .....	2300,00
11. gebyrår .....	2550,00
12. gebyrår .....	2800,00
13. gebyrår .....	3050,00
14. gebyrår .....	3300,00
15. gebyrår .....	3600,00
16. gebyrår .....	3900,00
17. gebyrår .....	4200,00
18. gebyrår .....	4500,00
19. gebyrår .....	4800,00
20. gebyrår .....	5100,00

Årsgebyrer, der betales senere end forfaldsdag, forhøjes med 20%.  
Gebyret skal være betalt inden 6 måneder efter forfaldsdagen.

<b>11. Gebyr for fremsættelse af indsigelse</b> .....	2500,00
<b>12. Gebyr for administrativ omprøvning</b> .....	7000,00
<b>13. Klagegebyr</b> .....	8000,00

Ovennævnte priser skal ikke tillægges moms

## Supplerende beskyttelsescertifikater

	kr.
<b>1. Ansøgningsgebyr.</b> .....	3000,00
<b>2. Genoptagelsesgebyr.</b> .....	600,00
<b>3. Genoprettelsesgebyr.</b> .....	3000,00
<b>4. Årsgebyr pr. påbegyndt gebyrår.</b> .....	5100,00
Årsgebyrer, der betales senere end forfaldsdag, forhøjes med 20%. Gebyret skal være betalt inden 6 måneder efter forfaldsdagen.	
<b>5. Gebyr for administrativ omprøvning.</b> .....	1500,00
Der skal betales et gebyr på 7000 kr. for eventuel omprøvning af grundpatentet	
<b>6. Klagegebyr.</b> .....	4000,00
Ovennævnte priser skal ikke tillægges moms	

## Brugsmodeller

	kr.
<b>1. Ansøgningsgebyr.</b> .....	2000,00
<b>2. Gebyr for senere indlevering af dansk oversættelse af international ansøgning.</b> .....	1100,00
<b>3. Genoptagelsesgebyr.</b> .....	400,00
<b>4. Fornyelsesgebyrer</b>	
For 1. periode .....	2000,00
For 2. periode .....	3000,00
Fornyelsesgebyrer, der betales efter udløbet af den pågældende registreringsperiode, forhøjes med 20%.	
<b>5. Gebyr for prøvning før eller efter registrering.</b> .....	4000,00
<b>6. Gebyr for behandling af anmodning om udslettelse.</b> .....	2000,00
<b>7. Gebyr for bekendtgørelse af ændret registrering og publicering af ændret formulering.</b> .....	1100,00
<b>8. Klagegebyr.</b> .....	5000,00
Ovennævnte priser skal ikke tillægges moms	

## Chips (halvledertopografier)

	kr.
<b>1. Ansøgningsgebyr.</b> .....	1500,00
<b>2. Gebyr for behandling af anmodning af overførelse af ansøgning om registrering.</b> .....	1000,00
<b>3. Klagegebyr.</b> .....	4000,00
Ovennævnte priser skal ikke tillægges moms	

## Kommunevåbener og -segl

	kr.
<b>1. Ansøgningsgebyr.</b> .....	2000,00
Ovennævnte pris skal ikke tillægges moms	

## Skorstensmærker og kontorflag

	kr.
<b>1. Ansøgningsgebyr.</b> .....	2000,00
Ovennævnte pris skal ikke tillægges moms	

# Design

<b>1. Ansøgningsgebyr</b> .....	1200,00	kr.
<b>Tillægsgebyrer:</b>		
a. Ved samregistrering for hvert design ud over det første .....	700,00	
b. For offentliggørelse af hver afbildning ud over den første <sup>1)</sup> .....	400,00	
<b>2. Genoptagelsesgebyr</b> .....	400,00	
<b>3. Gebyr for supplerende forundersøgelse</b> .....	1500,00	
<b>Tillægsgebyr:</b>		
Ved samregistrering for hvert design ud over det første .....	900,00	
<b>4. Fornylsesgebyr</b> <sup>2)</sup> .....	2200,00	
<b>Tillægsgebyr:</b>		
Ved samregistrering for hvert design ud over det første .....	1100,00	

Fornylsesgebyrer inkl. tillægsgebyr, der betales efter udløbet af den pågældende registreringsperiode, forhøjes med 20%.

<b>5. Gebyr for administrativ prøvning</b>	
Pr. design, herunder design indeholdt i en samregistrering .....	3000,00
<b>6. Gebyr for offentliggørelse af registrering i ændret form</b> .....	400,00
<b>Tillægsgebyr:</b>	
For offentliggørelse af hver afbildning ud over den første .....	400,00
<b>7. Genoprettelsesgebyr</b> .....	3000,00
<b>8. Klagegebyr</b> .....	4000,00

Ovennævnte priser skal ikke tillægges moms

<sup>1)</sup> Omfatter også bekendtgørelse iht. den hidtil gældende mønsterlov  
<sup>2)</sup> Omfatter også fornyelse af registreringer iht. den hidtil gældende mønsterlov

# Vare- og fællesmærker

<b>1. Ansøgningsgebyr</b> .....	2350,00	kr.
a. Grundgebyr .....	2350,00	
b. Tillægsgebyr for hver klasse ud over 3 .....	600,00	
Der er i alt 45 klasser		
<b>2. Gebyr for videreførelse af Madrid-Protokol-registrering som dansk vare- eller fællesmærke-ansøgning</b> .....	1500,00	
<b>3. Fornylsesgebyr</b>		
a. Grundgebyr .....	2350,00	
b. Tillægsgebyr for hver klasse ud over 3 .....	600,00	

Fornylsesgebyrer inkl. tillægsgebyr, der betales efter udløbet af den pågældende registreringsperiode, forhøjes med 20%.

<b>4. Gebyr for anmodning om deling af en ansøgning eller en registrering</b>	
for hver udskilt ansøgning eller registrering .....	2000,00
<b>5. Gebyr for fremsættelse af indsigelse</b> .....	2500,00
<b>6. Gebyr for administrativ ophævelse</b> .....	2500,00
<b>7. Klagegebyr</b> .....	4000,00
<b>8. Gebyr for underretning til indehaver af varemærkerettighed</b>	
Årligt gebyr .....	1000,00

Ovennævnte priser skal ikke tillægges moms

# Publikationer

<b>1. Årsabonnement</b> .....		kr.
a. Dansk Patenttidende .....	1000,00	
b. Patentskrifter		
– på papir .....	8000,00	
– på CD-ROM (SPACE-DK) .....	5000,00	
c. Dansk Patentregister .....	400,00	
d. Sammendrag af almindeligt tilgængelige danske patentansøgninger		
– Alle sektioner .....	8000,00	
– sektion A .....	1600,00	
– sektion B .....	1600,00	
– sektion C07 + C12 .....	1600,00	
– sektion C, resten .....	900,00	
– sektion D .....	500,00	
– sektion E .....	900,00	
– sektion F .....	900,00	
– sektion G .....	900,00	
– sektion H .....	900,00	
e. Oversættelser af EP-skrifter .....	8000,00	
f. Dansk Brugsmodeltidende .....	600,00	
g. Brugsmodelskrifter .....	8000,00	
h. Dansk Varemærketidende .....	1000,00	
i. Dansk Varemærkeregister .....	200,00	
j. Varemærkesærtidende med §13-afslag .....	100,00	
k. Nye danske varemærkeansøgninger, ugeliste .....	450,00	
l. Dansk Designtidende .....	600,00	
m. Dansk Designregister .....	200,00	
n. Patenthåndbog, ved tegning af abonnement .....	500,00	
– løbblade hertil, pr. side .....	10,00	
o. Brugsmodelhåndbog, ved tegning af abonnement .....	500,00	
– løbblade hertil, pr. side .....	10,00	
p. Ankenævnskendelser		
– alle kendelser .....	4200,00	
– kendelser/patent- og brugsmodelområdet .....	2000,00	
– kendelser/vare- og fællesmærkeområdet .....	2000,00	
– kendelser/design- og chipsområdet .....	400,00	

Abonnementer tillægges porto

<b>2. Løssalg</b>	
a. Dansk Patenttidende .....	40,00
b. Dansk Patentregister .....	400,00
c. Sammendrag af alm. tilgængelige patentansøgninger .....	30,00
d. Dansk Varemærketidende .....	40,00
e. Dansk Varemærkeregister .....	200,00
f. Varemærkesærtidende med §13-afslag .....	100,00
g. Varemærkeindsigelsestidende, 1996-2001 pr. årgang .....	200,00
h. Varemærkeindsigelsestidende, udk. 1995 .....	300,00
i. Dansk Designtidende .....	40,00
j. Dansk Designregister .....	200,00
k. Dansk Brugsmodeltidende .....	40,00
l. Sammendrag af alm. tilgængelige brugsmodelansøgninger .....	30,00
m. Fremlæggelses- og patentskrifter på CD-ROM (SPACE-DK)	
– 1993-2001, pr. årgang .....	5000,00
– 1990-1992, pr. årgang .....	2000,00

Ovennævnte priser skal ikke tillægges moms

Fremlæggelses-, patent- og brugsmodelskrifter samt oversættelser af EP-skrifter leveres til gældende kopipris

<b>3. Love og bekendtgørelser</b>	
vedr. industriel ejendomsret .....	12,00-33,00
<b>4. Andre publikationer</b>	
a. Varemærkeklassifikation	
– alfabetisk liste .....	500,00
– klassedelt liste .....	400,00
b. Mønsterklassifikation .....	35,00
– ændringer og tilføjelser hertil .....	15,00
<b>5. "Fra væsen til virksomhed", Danske patenter gennem 100 år</b> (fås på dansk og engelsk), inkl. moms .....	195,00

Ovennævnte priser tillægges moms, hvis andet ikke er angivet

## Erhvervsservice

- ..... kr.
- 1. Timepris\*** ..... 900,00
  - 2. Patente tekniske undersøgelser**  
Beregnes efter timepris
  - 3. Løbende overvågninger**
    - Overvågning af ansøgninger  
Overvågning af dansk patent-, brugsmodel-, design- eller varemærkeansøgning sammensættes af:  
Pris pr. år ..... 1500,00  
Pris pr. meddelelse ..... 375,00
    - Overvågning af nationale og internationale varemærkeretigheder  
Overvågning af dansk varemærkeansøgning eller -registrering eller af MadridProtokol-registrering med gyldighed for Danmark i relation til nye varemærkeansøgninger  
Pris pr. år, første varemærke ..... 1050,00  
Pris pr. år, yderligere varemærker, pr. varemærke ..... 300,00
    - Øvrige overvågninger beregnes efter timepris  
Hertil skal lægges evt. online-udgifter
  - 4. Navneundersøgelser\***
    - International undersøgelse af patentrettigheder i 1-2 navne inkl. op til 40 referencer ..... 3500,00  
Yderligere referencer, pr. reference ..... 16,00  
Yderligere navne, pr. navn ..... 900,00
    - Undersøgelse af patent- og brugsmodelrettigheder omfattende Danmark i 1-2 navne ..... 1800,00  
Yderligere navne, pr. navn ..... 450,00
    - Øvrige navneundersøgelser beregnes efter timepris  
Hertil skal lægges evt. online-udgifter
  - 5. Patentfamilieundersøgelser og statusundersøgelser\***
    - Patentfamilieundersøgelse ..... 1000,00
    - Patentfamilieundersøgelse, inkl. status for lande med statusoplysninger i Inpadoc ..... 2200,00  
Status for yderligere lande beregnes efter timepris
    - Statusundersøgelse af udenlandske rettigheder  
Første nummer ..... 900,00  
Pr. følgende nummer ..... 450,00
    - Statusundersøgelse af danske rettigheder, pr. nummer .. 450,00
    - Øvrige undersøgelser beregnes efter timepris  
Hertil skal lægges evt. online-udgifter
  - 6. Kollisionsundersøgelser af varemærker\***
    - Inkl. op til 3 klasser ..... 2400,00
    - Yderligere klasser, pr. 10 klasser ..... 500,00  
Klasserne 42-45 betragtes prismæssigt som én klasse
  - 7. Skanning af varemærker\***
    - Første klasse ..... 500,00
    - Yderligere klasser, pr. klasse ..... 200,00
    - Skanning af alle 45 klasser ..... 3000,00  
Klasserne 42-45 betragtes prismæssigt som én klasse
  - 8. LOGO-skanning\***
    - Inkl. op til 25 referencer ..... 2100,00
    - Yderligere referencer, pr. 25 referencer ..... 500,00
  - 9. Varemærkedatabase\***
    - Første klasse ..... 3000,00
    - Yderligere klasser - op til 4, pr. klasse ..... 1500,00  
Klasserne 42-45 betragtes prismæssigt som én klasse
  - Skanning af varemærker ansøgt eller registreret i **udlandet\***
    - Første klasse for 1-2 lande ..... 1000,00
    - Følgende lande, pr. land ..... 500,00
    - Følgende klasser, pr. klasse ..... 200,00
  - 11. IPscore® 2.0 CD-ROM**
    - Inkl. trykt brugervejledning ..... 9.950,00
    - Yderligere trykte brugervejledninger, pr. vejledning ..... 750,00

\*Hastelevering kan aftales mod pristillæg

Ovennævnte priser tillægges moms

## Kopiservice

- ..... kr.
- 1. Fotokopier af patent- og brugsmodelpublikationer**
    - Pris pr. publikation indtil 200 sider ..... 50,00
    - Publikationer ud over 200 sider: pris efter aftale
  - 2. Fotokopier, taget på læsesalen**  
ved kontant betaling, pr. side, inkl. moms ..... 3,00
  - 3. Udenlandske patentpublikationer, der ikke findes i egne samlinger**
    - ved hjemtagning fra udlandet:
      - Pris for hjemtagning ..... 100,00
      - Pris pr. publikation ..... 100,00
 Hjemtagning af sagsakter fra USA og patentpublikationer og sagsakter fra Sydafrika: Pris efter aftale.
    - ved levering af tilsvarende publikation fra egne samlinger:
      - Identifikation ..... 100,00
      - Kopipris (se pkt. 1)
  - 4. Engelsksprogede sammendrag, der ikke findes i egne samlinger**, pr. sammendrag ..... 50,00
  - 5. Tidsskriftsartikler o.l., der ikke findes i egne samlinger**
    - Pris for hjemtagning ..... 100,00
    - Pris pr. artikel ..... 100,00
  - 6. Aktindsigt i europæiske patenter og patentansøgninger**
    - Ekspedition (inkl. EPO-gebyr) ..... 315,00
    - Kopier
      - ved tilsendelse, pr. side ..... 3,25
      - ved afhentning, pr. side ..... 2,50
      - ved afhentning og kontant betaling, pr. side inkl. moms ... 3,00
  - 7. Databaseudskrift vedr. en varemærkeretighed** ..... 50,00

Ovennævnte priser tillægges moms, hvis andet ikke er angivet

- 8. Bekræftet kopi af en patent-, brugsmodel-, design- eller varemærkeansøgning** ..... 300,00  
Hertil skal lægges kopiprisen (3,25 kr. pr. side)
- 9. Bekræftet udskrift af patent-, certifikat-, brugsmodel-, topografi-, design- eller varemærkesagsregistret** ..... 300,00
- 10. Bekræftet udskrift af registret over kommunevåbener og -segl eller registret over skorstensmærker og kontorflag** . 200,00
- 11. Udskrift af patent-, certifikat-, brugsmodel-, topografi-, design- eller varemærkesagsregistret, registret over kommunevåbener og -segl eller registret over skorstensmærker og kontorflag** ..... 50,00

Ovennævnte priser skal ikke tillægges moms

- 12. Priser for levering**
  - Levering pr. telefax ..... 75,00
  - Ekspreslevering pr. telefax ..... 275,00
  - Ekspreslevering pr. post ..... 200,00  
Hertil lægges porto

Ovennævnte priser tillægges moms

## Kurser og foredrag

- ..... kr.
- 1. Kurser**  
Priser på åbne og virksomhedsinterne kurser fås ved direkte henvendelse til KursusCentret
  - 2. Foredrag\***
    - Første time ..... 2000,00
    - Følgende timer, pr. time ..... 1500,00

\* Særpriser afhængig af deltagerantal og forberedelsestid

Ovennævnte priser tillægges moms

## WIPO Standard 80

# INID-koder

## Internationally agreed Numbers for the Identification of (bibliographic) data (INID)

- (11) Serial number of the registration
- (15) Date of the registration/Date of the renewal
- (17) Expected duration of the registration/renewal
- (18) Expected expiration date of the registration/renewal
- (21) Serial number of the application
- (22) Date of filing of the application
- (23) Name and place of exhibition, and date on which the industrial design was first exhibited there (Exhibition priority date)
- (24) Date from which the industrial design right has effect
- (29) Indication of the form in which the industrial design is filed, e.g. as a reproduction of the industrial design or as a specimen thereof
- (30) Data relating to priority under the Paris Convention
- (43) Date of publication of the industrial design before examination
- (44) Date of publication of the industrial design after examination but before registration
- (45) Date of publication of the registered industrial design
- (46) Date of expiration of deferment
- (51) International Classification for Industrial Designs (class and subclass of the Locarno Classification)
- (54) Designation of article(s) or product(s) covered by the industrial design or title of the industrial design
- (55) Reproduction of the industrial design (e.g., drawing, photograph) and explanations relating to the reproduction
- (57) Description of characteristic features of the industrial design including indication of colors
- (58) Date of recording of any kind of amendment in the Register
- (62) Serial number(s) and, if available, filing date(s) of application(s), registration(s) or document(s) related by division
- (66) Serial number(s) of the application or the registration of the design(s), which is(are) a variant(s) of the present one
- (71) Name(s) and address(es) of the applicant(s)
- (72) Name(s) of the creator(s) if known to be such
- (73) Name(s) and address(es) of the owner(s)
- (74) Name(s) and address(es) of the representative(s)

## Domestic Codes for the Identification of Data

- (DL) Data concerning license
- (DP) Data concerning pawning

## Internationalt vedtagne Numre til Identifikation af Data (INID)

- Registreringsnummer
- Registreringsdato/fornyelsesdato
- Forventet registreringsperiode/fornyelsesperiode
- Forventet udløbsdato for registrering/fornyelse
- Ansøgningsnummer
- Ansøgningsdato
- Udstillingsnavn og -sted og dato for første udstilling (udstillingsprioritetsoplysninger)
- Indleveringsdato
- Angivelse af i hvilken form designet er indleveret, fx som en afbildning af designet eller som en model heraf
- Oplysninger om prioritet efter Pariserkonventionen
- Dato for offentlig tilgængelighed
- Bekendtgørelsesdato for ansøgningen
- Offentliggørelse af registreringen
- Udsættelsesdato
- International klassifikation af design (klasser og underklasser i Locarno Klassifikationen)
- Vareangivelse/produktangivelse
- Afbildninger af designet (fx tegninger, fotografier) og forklaringer vedrørende afbildningerne
- Beskrivelse af karakteristiske træk vedr. designet, herunder angivelse af farver
- Dato for tilførsel til registret
- Nummer på hovedansøgning eller udskilt ansøgning
- Numre på beslægtede ansøgninger
- Ansøgners navn og -adresse
- Frembringers/designers navn og adresse
- Indehavernavn og -adresse
- Fuldsmægtignavn og -adresse

## Interne koder til identifikation af data

- Licensoplysninger
- Pantoplysninger
- Oplysninger om konkurs