



Patent- og
Varemærkestyrelsen
Erhvervsministeriet

Dansk Designtidende

Indholdsfortegnelse

Designsager	1037
Offentliggørelse af designregistreringer	1038
Offentligt tilgængelige designansøgninger	1058
Henlagte, afslåede eller tilbagetagne designansøgninger	1059
Mønstersager	1060
Registrerede mønstre	1061
Ændringer til mønstre	1062
Fornyelse af mønsterregistreringer	1063
Udslettelse af mønsterregistreringer	1064
Prisliste	1065
Inid	1069

Abonnementsprisen for årgangen er 1000,- kr. Abonnement tegnes i Patent- og Varemærkestyrelsen, Helgeshøj Allé 81, 2630 Tåstrup, tlf. 43 50 85 35, Gironr. 4 02 05 53, hvor enkelte numre sælges for en pris af 40 kr.

Ansvarlig for redaktion: Niels Ravn
Trykt hos Patent- og Varemærkestyrelsen

ISSN 1601-7366

Design

Offentliggørelse af designregistreringer

Enhver kan anmode om hel- eller delvis udslettelse af en registrering (administrativ prøvning), jf. § 25 i designlov nr. 1259 af 20. december 2000. En model af designet kan ses i Patent- og Varemærkestyrelsen, hvis det er offentliggjort, at en model er indleveret til styrelsen. Det er anført, hvis et design er registreret i farve.

(11) DR 2002 00587
(21) DA 2002 00577

(54) En hætte til en tube

(51)-Cl.09 05

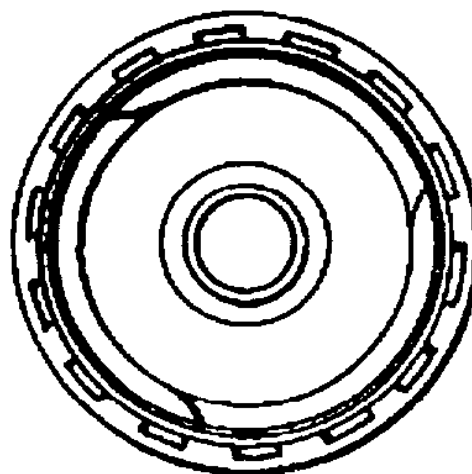
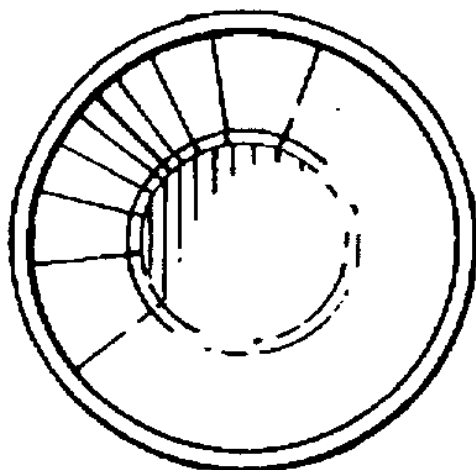
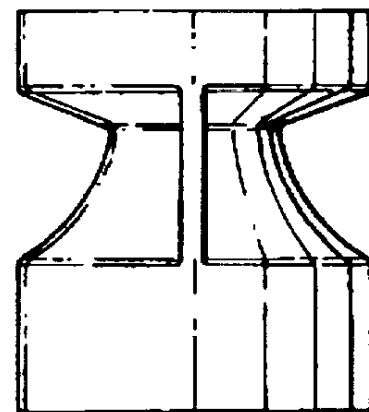
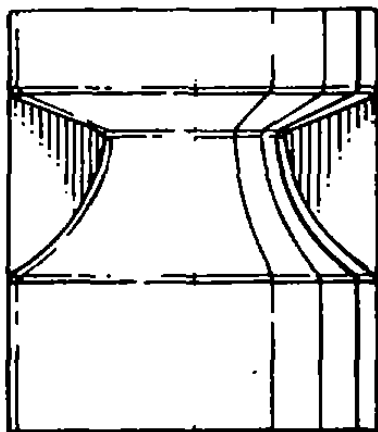
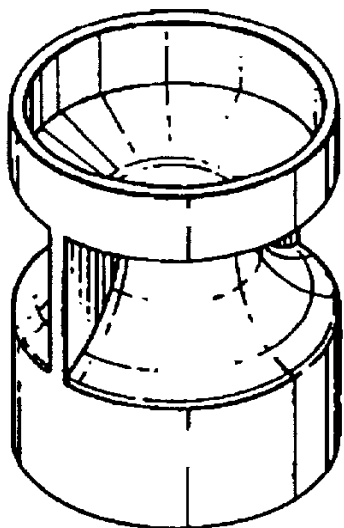

(71) ANSØGER(E):
(74) FULDMÆGTIG:
(72) FREMBRINGER(E):

(30) PRIORITET:
(22) ANSØGNINGSDATO:
(18) GYLDIG TIL:

GlaxoSmithKline Consumer Healthcare GmbH & Co. KG, Bussmatten 1, D-77815 Buehl (Baden), Tyskland
Plougmann & Vingtoft A/S, Sundkrogsgade 9, 2100 København Ø, Danmark
Hartmut Mechtold, c/o Yellow Design, Muehlstr. 7a, D-75172 Pforzheim, Tyskland ; Ralf Welter, C/O
GlaxoSmithKline Healthcare GmbH & Co. KG, Bussmatten 1, D-77815 Buehl (Baden), Tyskland
2002-01-23 GB 3000937
2002-07-22
2007-07-22

(11) DR 2002 00588
(21) DA 2002 00584

(54) 1-4) Køkkenbordplader

(51)-Cl.06 06

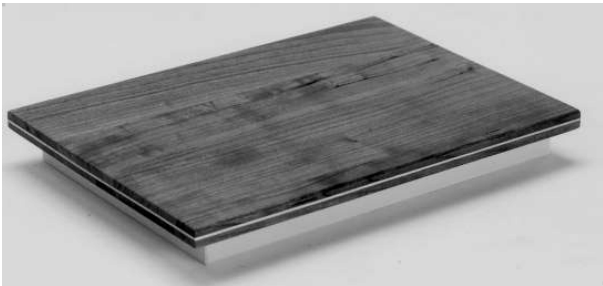

Løbenr. 1



Detailafbildning

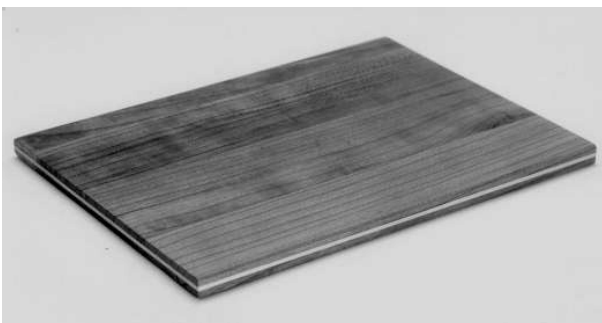

Løbenr. 2

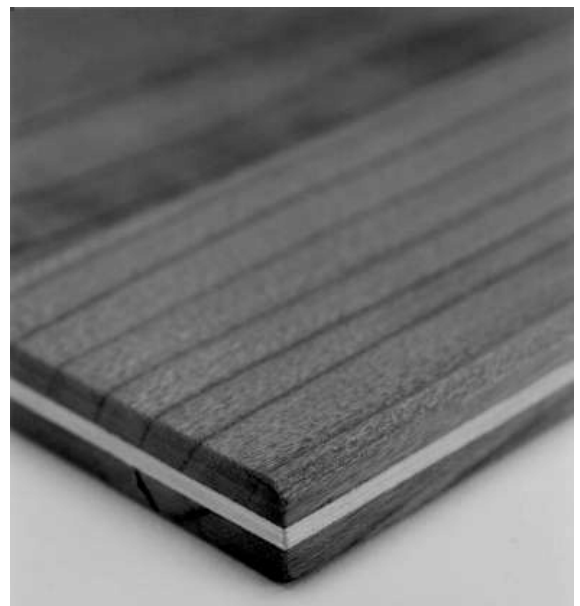

Detailafbildning

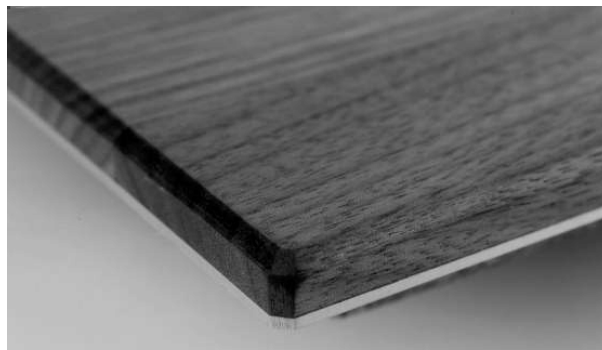

Detailafbildning



Detailafbildning



Detailafbildning

Løbenr. 3

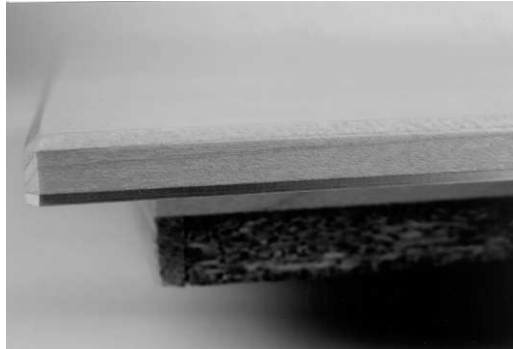
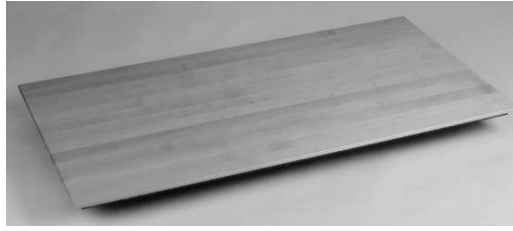

Detailafbildning

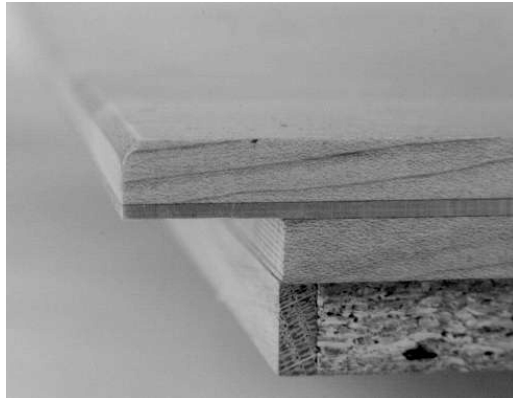

Detailafbildning

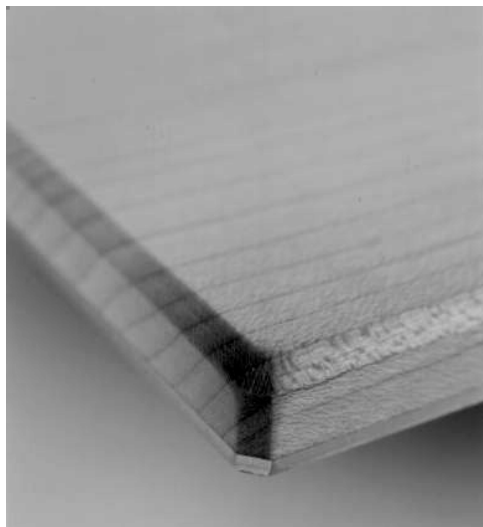

Detailafbildning

Løbenr. 4

(71) ANSØGER(E):
(74) FULDMÆGTIG:
(30) PRIORITET:
(22) ANSØGNINGSDATO:
(18) GYLDIG TIL:

Bulthaup GmbH & Co. KG, Werkstrasse 6, D-84153 Aich, Tyskland
Hofman-Bang Zacco A/S, Hans Bekkevolds Allé 7, 2900 Hellerup, Danmark
2002-01-25 DE 400 00 820.0
2002-07-25
2007-07-25

(11) DR 2002 00589
(21) DA 2002 00711

(54) 1-3) tænger

(51)-Cl.08 05

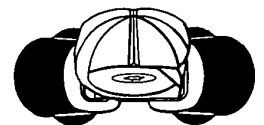
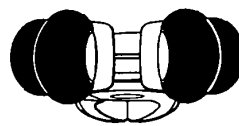
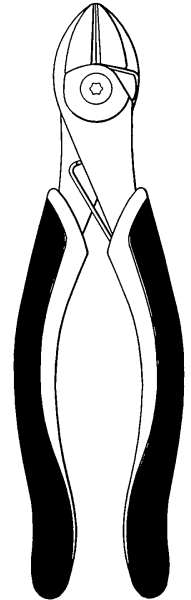
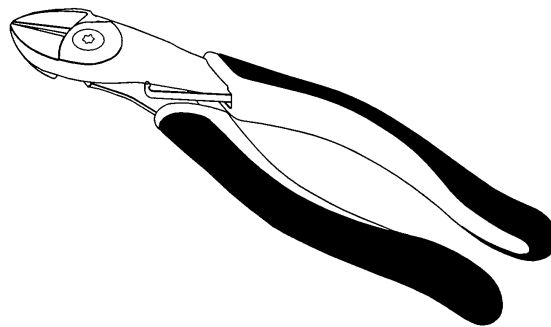
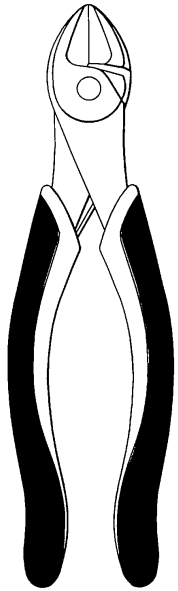

Løbenr. 1

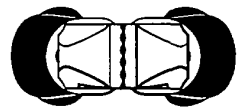
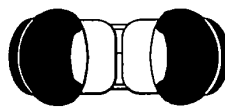
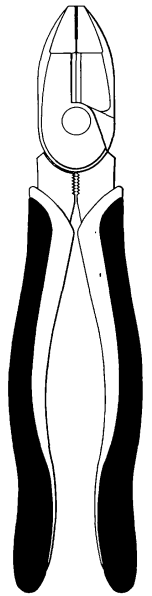
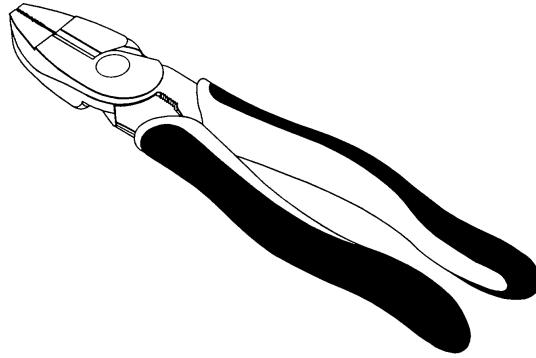
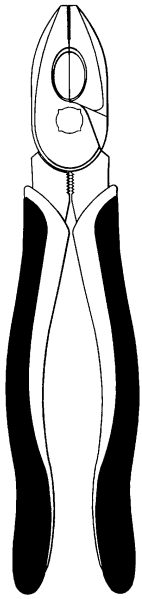

Løbenr. 2

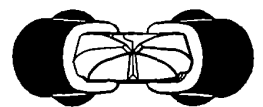
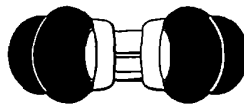
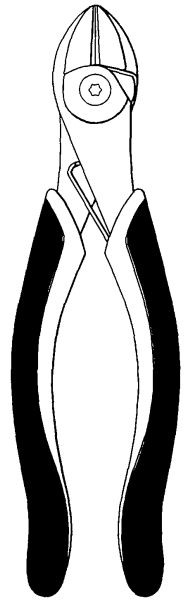
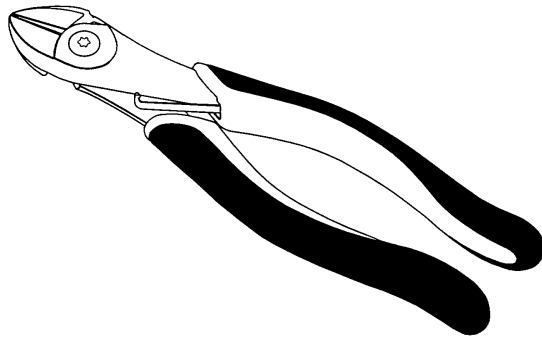
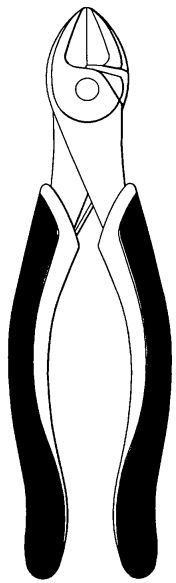

Løbenr. 3

(71) ANSØGER(E):
(74) FULDMÆGTIG:
(30) PRIORITET:
(22) ANSØGNINGSDATO:
(18) GYLDIG TIL:

Kapman AB, S-811 81 Sandviken, Sverige
Internationalt Patent-Bureau A/S, Høje Taastrup Boulevard 23, 2630 Taastrup, Danmark
2002-03-14 SE 02-0525
2002-09-10
2007-09-10

(11) DR 2002 00590
(21) DA 2002 00709

(54) En trådløs hovedtelefon

(51)-Cl.14 03

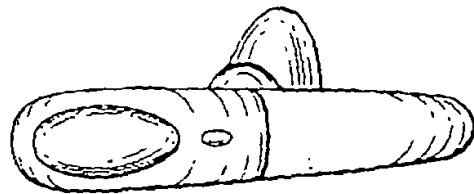
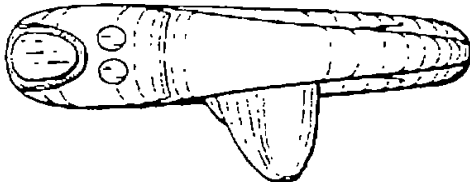
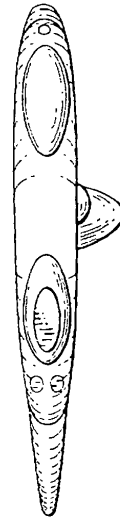
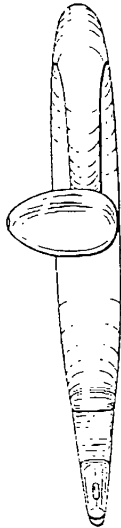
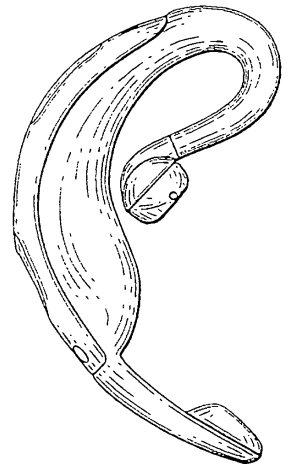
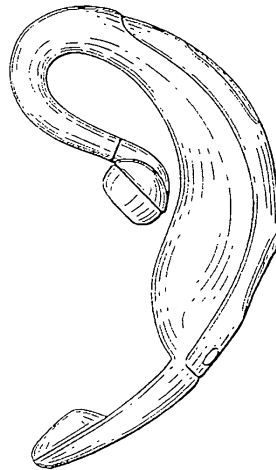
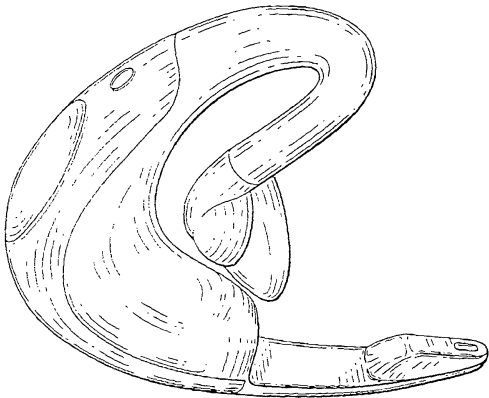

(71) ANSØGER(E):

Jabra Corporation a corporation of the State of Delaware, 9171 Towne Centre Drive, Suite 500, San Diego, California 92122, USA

(74) FULDMÆGTIG:

Larsen & Birkeholm A/S, Skandinavisk Patentbureau, Banegårdspladsen 1, 1570 København V, Danmark

(72) FREMBRINGER(E):

James Macdonald Turnbull, 12529 Picrus Street, San Diego, CA 92129, USA; Medford Alan Dyer, 9293 Calle de Vista Oeste, San Diego, CA 92129, USA; Thomas Henry Perszyk, 11072 West Ocean Air Drive, #132, San Diego, CA 92130, USA; Anita Habeich (NMN), 4660 Savana Place, San Diego, CA 92130, USA; Stuart Allan Karten, 223 Linnie Canal, Venice, CA 90291, USA; Eric William Olson, 217 Horizon Avenue, Venice, CA 90291, USA

(22) ANSØGNINGSDATO:

2002-09-10

(18) GYLDIG TIL:

2007-09-10

(11) DR 2002 00591
(21) DA 2002 00699

(54) 1-2) Lightere

(51)-Cl.27 05

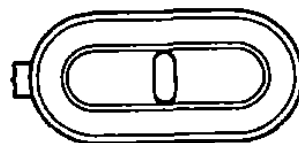
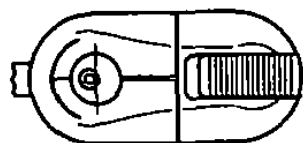
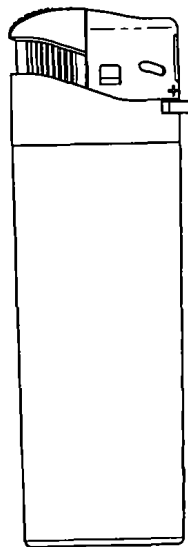
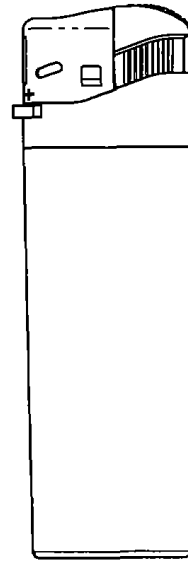
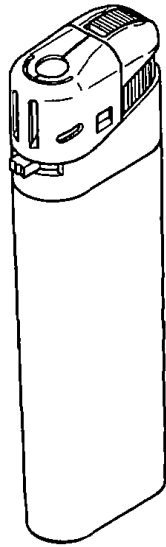

Løbenr. 1

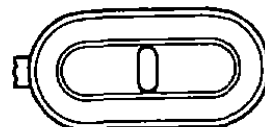
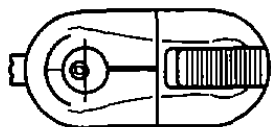
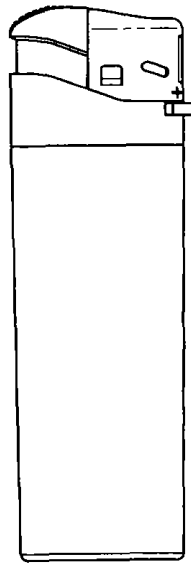
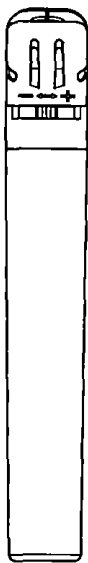
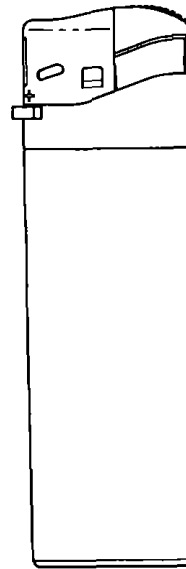
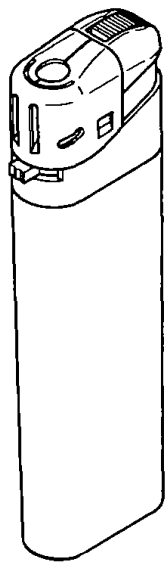

Løbenr. 2

(71) ANSØGER(E):
 (74) FULDMÆGTIG:
 (72) FREMBRINGER(E):
 (22) ANSØGNINGSDATO:
 (18) GYLDIG TIL:

Tokai Corporation, 1-48-3 Sasazuka, Shibuya-ku, Tokyo, Japan
 Hofman-Bang Zacco A/S, Hans Bekkevolds Allé 7, 2900 Hellerup, Danmark
 Yasuaki Nakamura, c/o Tokai Corporation, 3-4 Shimohara, Subashiri, Oyama-cho, Sunto-gun, Shizuoka-ken, Japan
 2002-09-05
 2007-09-05

(11) DR 2002 00592
(21) DA 2002 00702

(54) Et spil

(51)-Cl.21 01

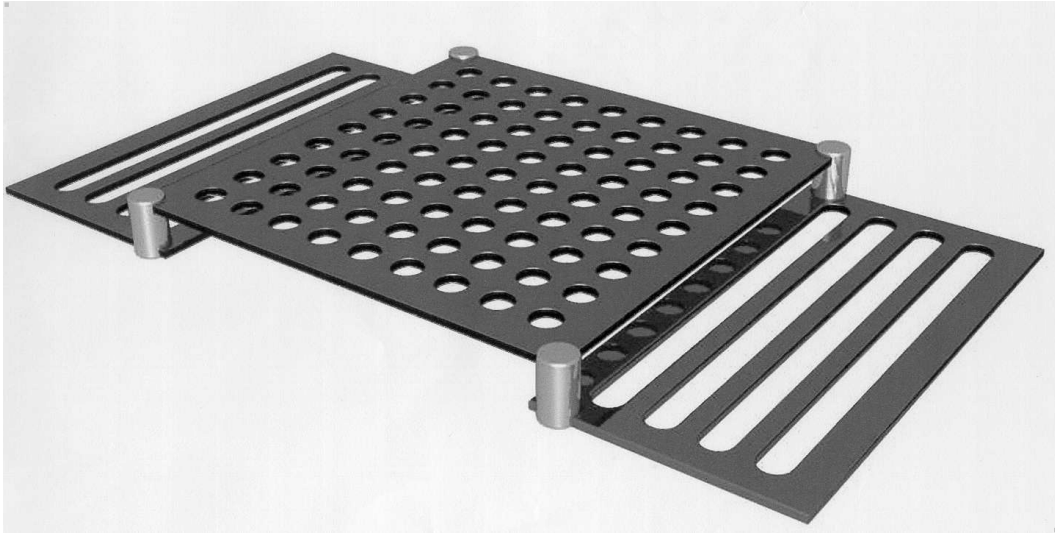

(71) ANSØGER(E):
(22) ANSØGNINGSDATO:
(18) GYLDIG TIL:

TL Lyngså A/S, Østkystvejen 57, Lyngså, 9300 Sæby, Danmark
2002-09-06
2007-09-06

(11) DR 2002 00593
(21) DA 2002 00710

(54) En mobiltelefon

(51)-Cl.14 03

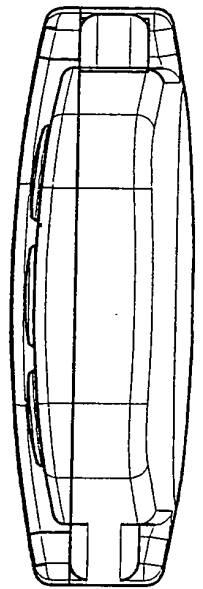
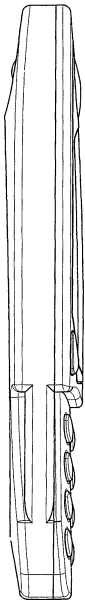
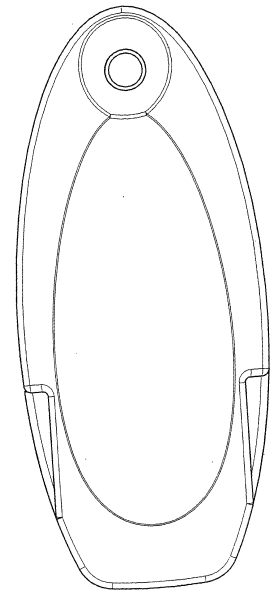
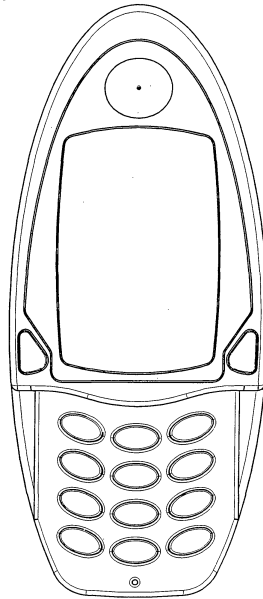
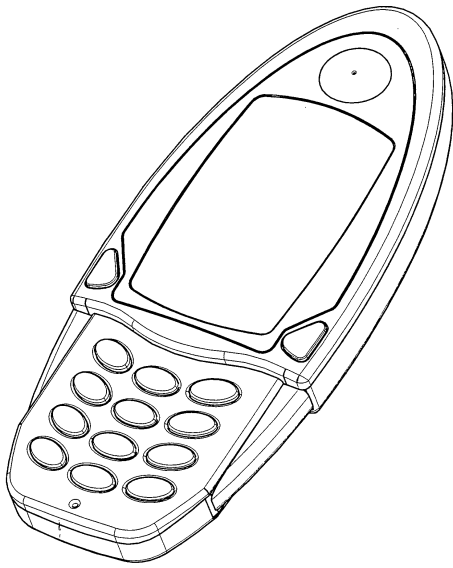

(71) ANSØGER(E):

ITT Manufacturing Enterprises, Inc., a Corporation of the State of Delaware, 1105 North Market Street, Suite 1217, Wilmington, Delaware 19801, USA

(74) FULDMÆGTIG:

Chas. Hude A/S, H.C. Andersens Boulevard 33, 1780 København V, Danmark

(72) FREMBRINGER(E):

Hervé Bricaud, 166 avenue Eisenhower, F-39100 Dole, Frankrig ; David Ferraton, 6 rue des Vergers, F-39100 Crissey, Frankrig

(30) PRIORITET:

2002-03-14 FR 021764

(22) ANSØGNINGS DATO:

2002-09-10

(18) GYLDIG TIL:

2007-09-10

(11) DR 2002 00594
(21) DA 2002 00205

(54) 1-2) Flasker

(51)-Cl.09 01

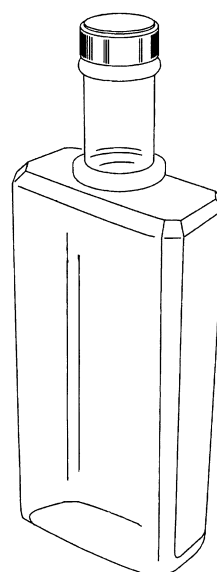
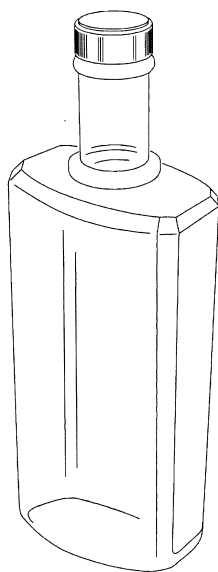

(71) ANSØGER(E):
(74) FULDMÆGTIG:
(22) ANSØGNINGS DATO:
(18) GYLDIG TIL:

Episcia Limited, 3, Old Garden House, The Lanterns, Bridge Lane, London SW11 3AD, Storbritannien
Chas. Hude A/S, H.C. Andersens Boulevard 33, 1780 København V, Danmark
2002-03-13
2007-03-13

(11) DR 2002 00595
(21) DA 2002 00215

(54) 1) En måleske; 2-3) skeer 4) kombineret ske og gaffel

(51)-Cl.07 03; 07 04

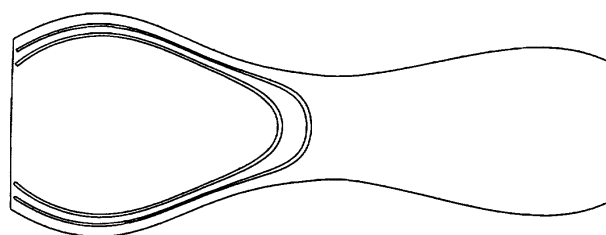
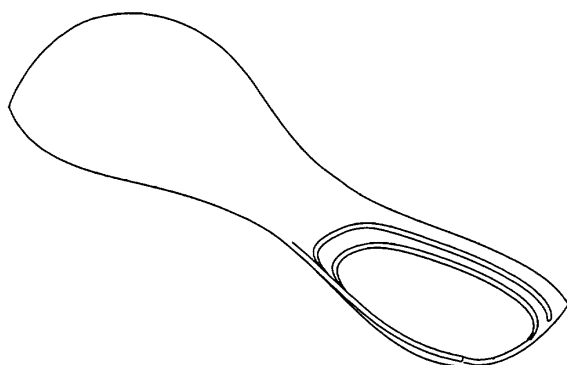

Løbenr. 1

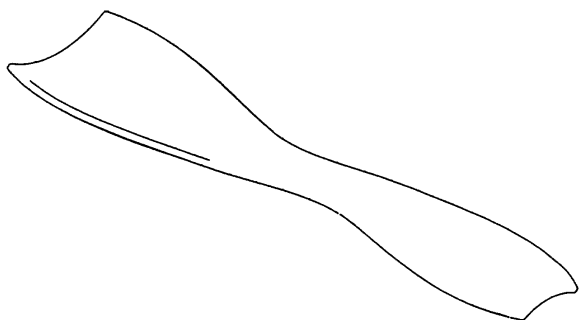

Løbenr. 2

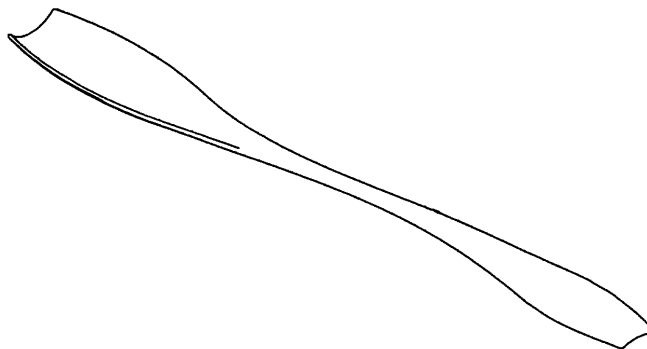
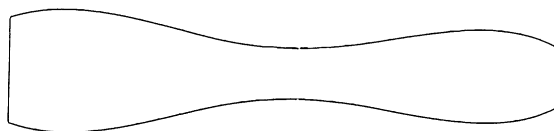

Løbenr. 3

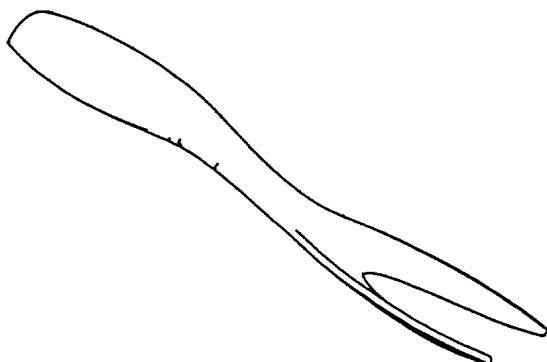

Løbenr. 4



(71) ANSØGER(E):
(74) FULDMÆGTIG:
(72) FREMBRINGER(E):
(22) ANSØGNINGSDATO:
(18) GYLDIG TIL:

Pi-Design AG, Kantonsstrasse 100, CH-6234 Triengen, Schweiz
Giersing & Stelling Patentbureau A/S, Teglporten 3, 3460 Birkerød, Danmark
Carsten Jørgensen, St. Niklausenstrasse 17, CH-6005 St. Niklausen, Schweiz
2002-03-15
2007-03-15

(11) DR 2002 00596
(21) DA 2002 00265

(54) En pensel

(51)-Cl.04 04

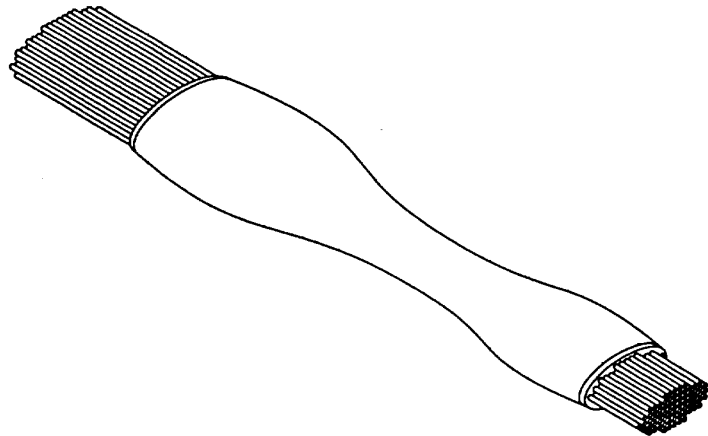

(71) ANSØGER(E):
(74) FULDMÆGTIG:
(72) FREMBRINGER(E):
(22) ANSØGNINGSDATO:
(18) GYLDIG TIL:

Pi-Design AG, Kantonsstrasse 100, CH-6234 Triengen, Schweiz
Giersing & Stelling Patentbureau A/S, Teglporten 3, 3460 Birkerød, Danmark
Carsten Jørgensen, St. Niklausenstrasse 17, CH-6005 St. Niklausen, Schweiz
2002-03-15
2007-03-15

(11) DR 2002 00597
(21) DA 2002 00211

(54) 1) Hovedsæt i en holder 2) hovedsæt dertil 3) holder dertil (51)-Cl.14 03

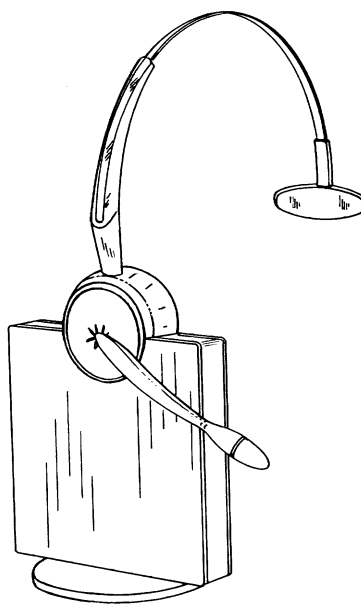

Løbenr. 1

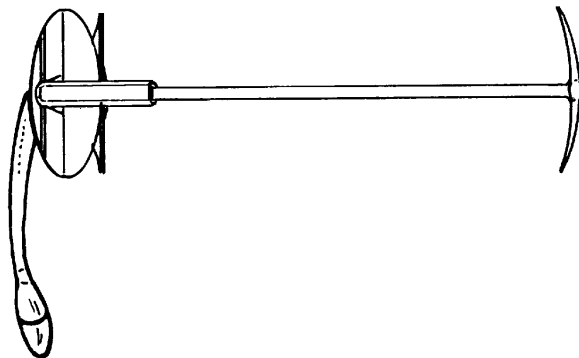
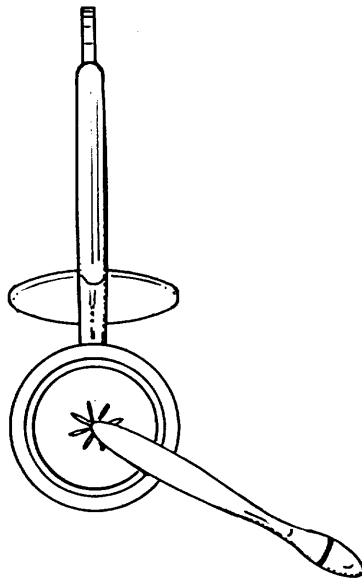
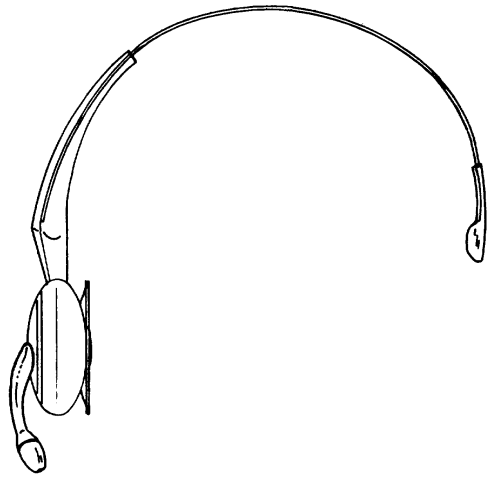

Løbenr. 2

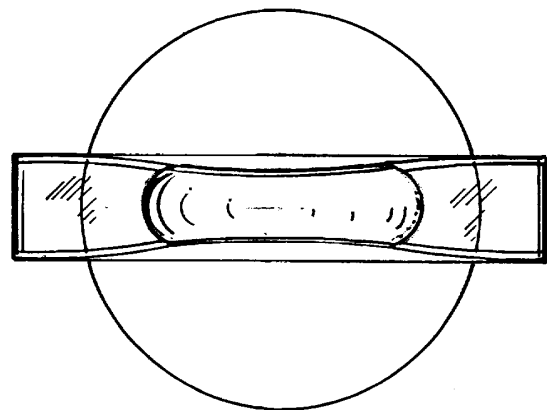
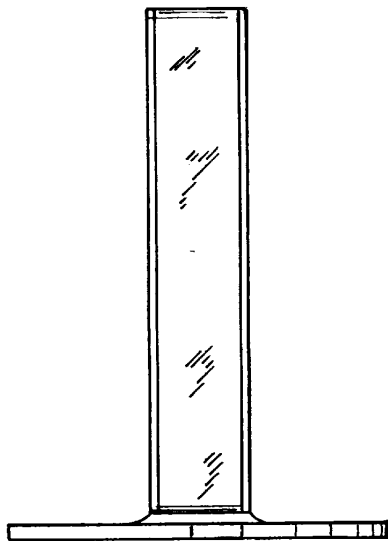
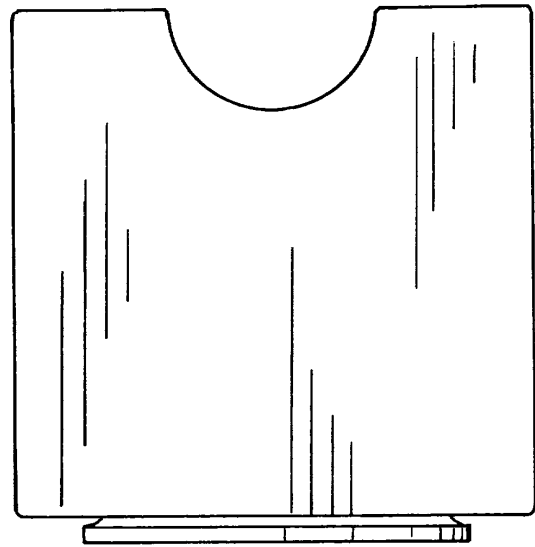
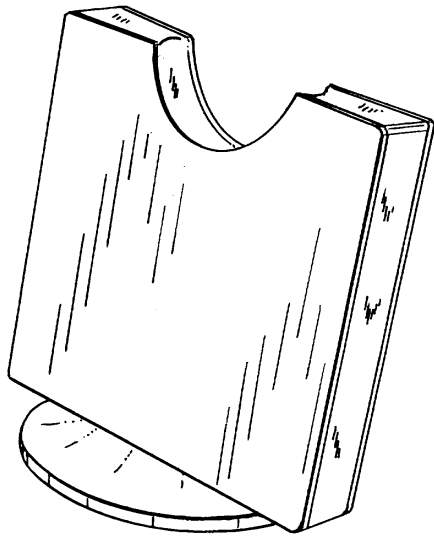

Løbenr. 3

(71) ANSØGER(E):
(74) FULDMÆGTIG:
(72) FREMBRINGER(E):
(22) ANSØGNINGSDATO:
(18) GYLDIG TIL:

GN Netcom A/S, Metalbuen 66, 2750 Ballerup, Danmark
Larsen & Birkeholm A/S, Skandinavisk Patentbureau, Banegårdspladsen 1, 1570 København V, Danmark
Klaus Rath, Smakkegårdsvej 131A, 2820 Gentofte, Danmark; Charles L. Pedersen, Grønnevej 124A, 2830
Virum, Danmark
2002-03-14
2007-03-14

(11) DR 2002 00598
(21) DA 2002 00670

(54) 1-2 Lightere

(51)-Cl.27 05

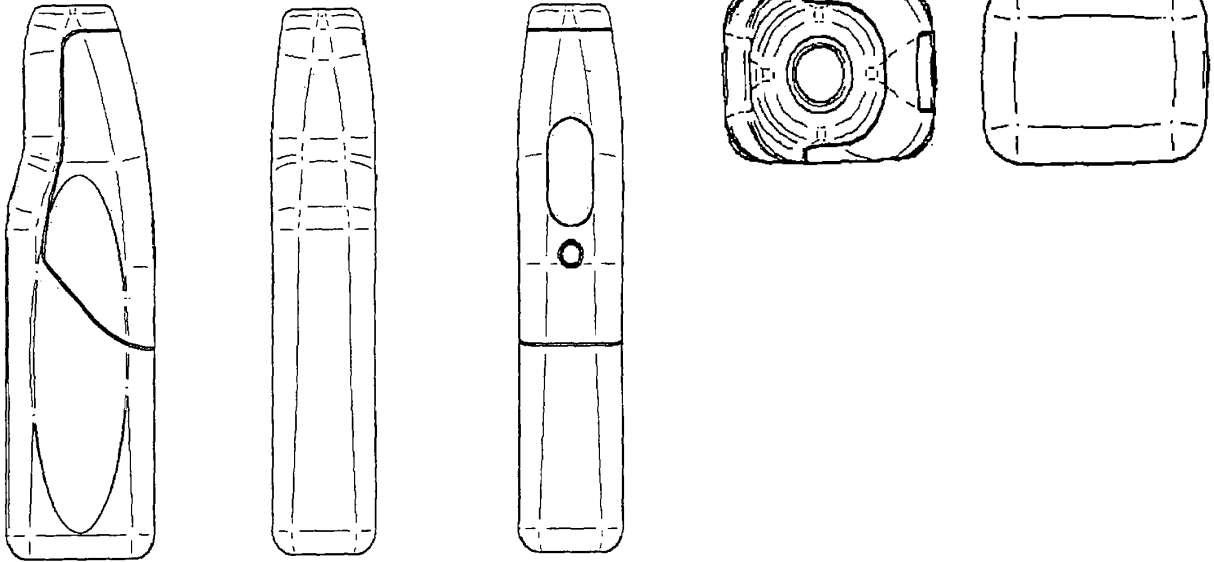

Løbenr. 1

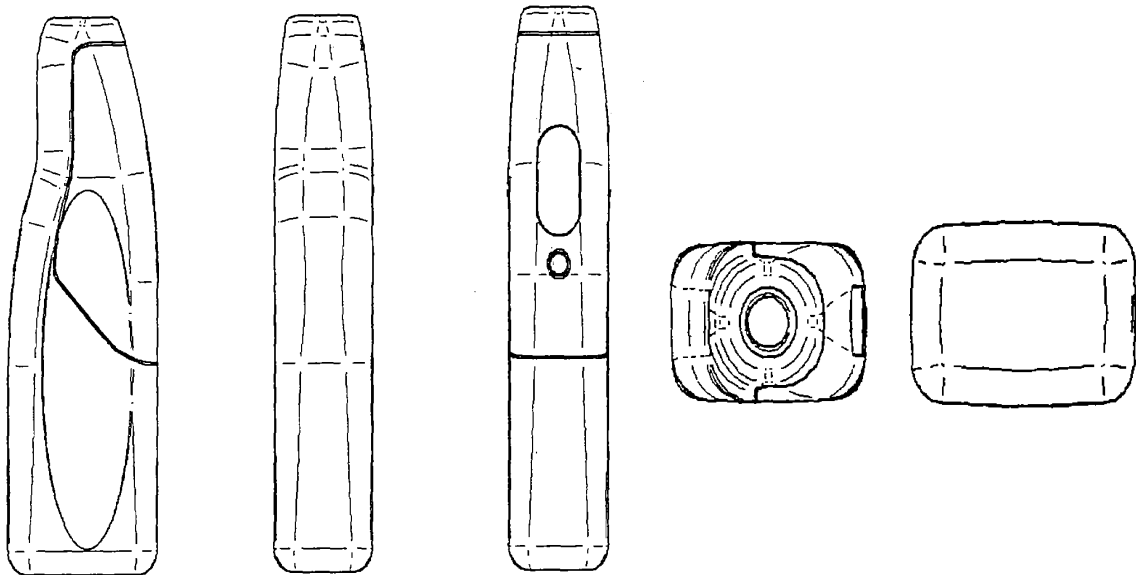

Løbenr. 2

(71) ANSØGER(E):
(74) FULDMÆGTIG:
(72) FREMBRINGER(E):

Philip Morris Products Inc., 3601 Commerce Road, Richmond, Virginia 23234, USA
Internationalt Patent-Bureau A/S, Høje Taastrup Boulevard 23, 2630 Taastrup, Danmark
Marc R. Chemla, 5402 Sunrise Bluff Court, Midlothian Virginia 23112, USA; Robert E. Lee, 11802 Prince
Regent Place, Richmond, Virginia 23233, USA; Ashok H. Solanky, 9105 Rouzie Court, Mechanicsville Virginia
23116, USA; Susan E. Wrenn, 12130 Ivy Mill Rd., Chesterfield Virginia 23832, USA

(30) PRIORITET:
(22) ANSØGNINGSDATO:
(18) GYLDIG TIL:

2002-03-04 US 29/156,526
2002-08-26
2007-08-26

(11) DR 2002 00599
(21) DA 2002 00621

(54) **Kombineret bar og parasol**

(51)-Cl.03 03;06 03



(71) ANSØGER(E):
(72) FREMBRINGER(E):
(22) ANSØGNINGSDATO:
(18) GYLDIG TIL:

C & G Fittings, v/Anders K Carlsen og Nikolaj K Gundersen, Stenstrupvænget 13, 3100 Hornbæk, Danmark
C & G Fittings, v/Anders K Carlsen og Nikolaj K Gundersen, Stenstrupvænget 13, 3100 Hornbæk, Danmark
2002-08-08
2007-08-08

(11) DR 2002 00600
(21) DA 2002 00560

(54) 1-2) Betalingsterminaler

(51)-Cl.14 02



Løbenr. 1



Løbenr. 2

(71) ANSØGER(E):
(22) ANSØGNINGSDATO:
(18) GYLDIG TIL:
(57) BEMÆRKNINGER

Point Transaction Systems A/S, Marielundvej 46 B, 2730 Herlev, Danmark
2002-07-13
2007-07-13
Farver

Offentligt tilgængelige designansøgninger og -registreringer

Akterne i nedenstående ansøgninger eller registreringer er tilgængelige for enhver, jf. § 21, stk. 2, i designlov nr. 1259 af 20. december 2000.

Klasse 2

Beklædningsgenstande og sy- og besætningsartikler til beklædning

(21) DA 2002 00712
(71) ANSØGER(E):
(30) PRIORITET:
(22) ANSØGNINGSDATO:

(54) 1-2) Sikkerhedsjakker
Mountain Horse Intl. AB, Paradisets Väg 21, S-434 93 Vallda, Sverige
2002-03-14 SE 02 0476
2002-09-11

Klasse 6

Møbler og andre boligudstysartikler

(21) DA 2002 00706
(71) ANSØGER(E):
(30) PRIORITET:
(22) ANSØGNINGSDATO:

(54) Et køkkenmøbel-element
Gatto S.p.A., 51, Via Direttissima del Conero, I-60021 Camerano, Italien
2002-03-11 IT BO2002O 000017
2002-09-09

(21) DA 2002 00714
(71) ANSØGER(E):
(30) PRIORITET:
(22) ANSØGNINGSDATO:

(54) 1) Kontorbord 2) hjørnekontorbord 3) kontorbordssystem
Hans Kotthaus, Nilsabakken 6, N-4330 Algård, Norge
2002-03-14 NO 20020183 (Løbenr. 01);2002-03-14 NO 20020184 (Løbenr. 02);2002-03-14 NO 20020185 (Løbenr. 03)
2002-09-11

Klasse 9

Emballage og beholdere til transport eller håndtering af varer

(21) DA 2002 00705
(71) ANSØGER(E):
(30) PRIORITET:
(22) ANSØGNINGSDATO:

(54) Emballage til bageriprodukter, 1) til marmorsandkage, 2) til citron-vaniljesandkage, 3) til marmor-, citron-vanilje- og chokoladesandkage.
Renate Dahlhoff, Erlenweg 10, D-33154 Salzkotten, Tyskland
2002-03-14 DE 4 02 02 293.9
2002-09-09

Klasse 13

Udstyr til produktion, distribution og transformation af elektricitet

(21) DA 2002 00685
(71) ANSØGER(E):
(30) PRIORITET:
(22) ANSØGNINGSDATO:

(54) 1-8) Mobiltelefoner og opladere
SIEMENS AKTIENGESELLSCHAFT, Wittelsbacherplatz 2, D-80333 München, Tyskland
2002-03-12 DE 40202345.5
2002-08-29

Klasse 14

Udstyr til optagelse og gengivelse af data, telekommunikationsudstyr

(21) DA 2002 00685
(71) ANSØGER(E):
(30) PRIORITET:
(22) ANSØGNINGSDATO:

(54) 1-8) Mobiltelefoner og opladere
SIEMENS AKTIENGESELLSCHAFT, Wittelsbacherplatz 2, D-80333 München, Tyskland
2002-03-12 DE 40202345.5
2002-08-29

(21) DA 2002 00716
(71) ANSØGER(E):
(30) PRIORITET:
(22) ANSØGNINGSDATO:

(54) 1) et håndsæt, 2) forsidehylster til håndsæt, 3) tastaturknapper til håndsæt, 4) tastaturknapper til håndsæt.
Nokia Corporation, Keilalahdentie 4, 02150 Espoo, Finland
2002-03-11 FI M20020183;2002-03-11 US 29156991;2002-03-11 US 29156990
2002-09-11

(21) DA 2002 00717
(71) ANSØGER(E):
(30) PRIORITET:
(22) ANSØGNINGSDATO:

(54) Et telefonhovedsæt
Nokia Corporation, Keilalahdentie 4, 02150 Espoo, Finland
2002-03-11 FI M20020178;2002-03-11 FI M20020179
2002-09-11

Klasse 23

Udstyr til distribution af væsker og luftarter, sanitets-, opvarmnings-, ventilations- og luftkonditioneringsudstyr, fast brændsel

(21) DA 2002 00197
(71) ANSØGER(E):
(22) ANSØGNINGSDATO:

(54) Tilbehør til wc-børsteholder
DK Products v/Henning Thomsen, Plovgårdsvej 24, 5250 Odense SV, Danmark
2002-03-11

Henlagte, afslåede eller tilbagetagne designansøgninger

Henlagte, afslåede eller tilbagetagne designansøgninger, som er offentligt tilgængelige.

(21) Ansøgningsnummer

(43) Offentliggjort i tidende

DA 2002 00046

31, 2002

Mønster

Registrerede mønstre

Akterne i nedenstående ansøgninger er tilgængelige for enhver, jfr. mønsterlovens § 19.

(11) Ansøgningsnummer	(44) Bekendtgjort i Reg. Tid. nr.	(11) Registreringsnummer	(15) Registreringsdato	(18) Registreringen er gyldig til
MA 1999 01341	10, 2000	MR 2002 00297	20020912	20041118
MA 2001 00903	27, 2002	MR 2002 00296	20020912	20060907

Ændringer

Ændringer vedrørende retten til mønstret, mønsterhavers navn, bopæl, fulm. m.v.

Overdragelser:

(11) MR 1998 00521

Til: (71) Smurfit Norpapp AS, Lommedalsveien 230, N-1353 Baerums Verk, Norge

Ændring af fuldmægtigoplysninger:

(11) MR 1993 00384

Til: (74) Hofman-Bang Zacco A/S, Hans Bekkevolds Allé 7, 2900 Hellerup, Danmark

(11) MR 1998 00403

Til: (74) Larsen & Birkeholm A/S, Skandinavisk Patentbureau, Banegårdspladsen 1, 1570 København V, Danmark

Fornyelse af mønsterregistreringer

Fornyelse af registreringer foretaget i medfør af lov om mønstre nr. 218 af 27. maj 1970.

(11) Registreringsnummer

(18) Gyldig til

MR 1998 00226	20071002
MR 1998 00227	20071002
MR 1998 00528	20071029
MR 1993 00672	20071027
MR 1998 00428	20071017
MR 1998 00405	20070919
MR 1998 00498	20071010
MR 1994 00130	20071029
MR 1994 00131	20071029
MR 1991 01405	20051029
MR 1993 00853	20071210
MR 1998 00663	20071013
MR 1993 00675	20071030

Udslettelser af registreringer

Udslettelser af registreringer foretaget i medfør af lov om mønstre nr. 218 af 27. maj 1970.

(11)MR 1998 00301



PATENT- OG VAREMÆRKESTYRELSEN

PRISLISTE

Pr. 1. september 2002

Patenter

Supplerende beskyttelsescertifikater

Brugsmodeller

Chips (halvledertopografier)

Kommunevåbener og -segl

Skorstensmærker og kontorflag

Design

Vare- og fællesmærker

Publikationer

Erhvervsservice

Kopiservice

Kurser og foredrag

Patent- og Varemærkestyrelsen

Helgeshøj Allé 81, 2630 Taastrup

tlf. 4350 8000, fax 4350 8001

e-post pvs@dkpto.dk

www.dkpto.dk

Prisliste vedrørende internationale ansøgninger (PCT) og europæiske patentansøgninger (EPK) samt vedrørende ansøgninger om international varemærkeregistrering og EU-varemærkeregistrering kan fås ved henvendelse til Patent- og Varemærkestyrelsen.

Patenter

	kr.
1. Ansøgningsgebyr	
a. Grundgebyr	3000,00
b. Tillægsgebyr for hvert patentkrav ud over 10	300,00
2. Gebyrer for nyhedsundersøgelse af international type (PL §9)	
I Når den svenske patentmyndighed er nyhedsundersøgende:	
a. Grundgebyr	7030,00
b. Tillægsgebyr for hvert krav ud over 10	115,00
c. Ekspeditionsgebyr	500,00
II Når Den Europæiske Patentmyndighed er nyhedsundersøgende:	
a. Grundgebyr *	
1. For en prioritetsgivende ansøgning	7030,00
2. I alle andre tilfælde	11015,00
b. Ekspeditionsgebyr	500,00
3. Gebyr for senere indlevering af dansk oversættelse af international ansøgning	1100,00
4. Genoptagelsesgebyr	700,00
5. Patentmeddelelsesgebyr	
a. Grundgebyr	2850,00
b. Tillægsgebyr for hver side ud over 35 sider	80,00
c. Tillægsgebyr for hvert patentkrav, for hvilket der ikke er betalt ansøgningsgebyr	300,00
6. Gebyr for publicering af oversættelser af europæiske patentskrifter	
a. Grundgebyr	1150,00
b. Tillægsgebyr for hver side ud over 35 sider	80,00
7. Gebyr for publicering af ændrede danske patentskrifter	
a. Grundgebyr	2850,00
b. Tillægsgebyr for hver side ud over 35 sider	80,00
8. Gebyr for publicering af ændrede oversættelser af europæiske patentskrifter	
a. Grundgebyr	1150,00
b. Tillægsgebyr for hver side ud over 35 sider	80,00
9. Genoprettelsesgebyr	3000,00
10. Årsgebyrer	
1. gebyrår	500,00
2. gebyrår	500,00
3. gebyrår	500,00
4. gebyrår	1100,00
5. gebyrår	1250,00
6. gebyrår	1400,00
7. gebyrår	1600,00
8. gebyrår	1800,00
9. gebyrår	2050,00
10. gebyrår	2300,00
11. gebyrår	2550,00
12. gebyrår	2800,00
13. gebyrår	3050,00
14. gebyrår	3300,00
15. gebyrår	3600,00
16. gebyrår	3900,00
17. gebyrår	4200,00
18. gebyrår	4500,00
19. gebyrår	4800,00
20. gebyrår	5100,00

Årsgebyrer, der betales senere end forfaldsdag, forhøjes med 20%.
Gebyret skal være betalt inden 6 måneder efter forfaldsdagen.

11. Gebyr for fremsættelse af indsigelse	2500,00
12. Gebyr for administrativ omprøvning	7000,00
13. Klagegebyr	8000,00

Ovennævnte priser skal ikke tillægges moms

Supplerende beskyttelsescertifikater

	kr.
1. Ansøgningsgebyr	3000,00
2. Genoptagelsesgebyr	600,00
3. Genoprettelsesgebyr	3000,00
4. Årsgebyr pr. påbegyndt gebyrår	5100,00

Årsgebyrer, der betales senere end forfaldsdag, forhøjes med 20%. Gebyret skal være betalt inden 6 måneder efter forfaldsdagen.

5. Gebyr for administrativ omprøvning	1500,00
Der skal betales et gebyr på 7000 kr. for eventuel omprøvning af grundpatentet	
6. Klagegebyr	4000,00

Ovennævnte priser skal ikke tillægges moms

Brugsmodeller

	kr.
1. Ansøgningsgebyr	2000,00
2. Gebyr for senere indlevering af dansk oversættelse af international ansøgning	1100,00
3. Genoptagelsesgebyr	400,00
4. Fornyelsesgebyrer	
For 1. periode	2000,00
For 2. periode	3000,00

Fornyelsesgebyrer, der betales efter udløbet af den pågældende registreringsperiode, forhøjes med 20%.

5. Gebyr for prøvning før eller efter registrering	4000,00
6. Gebyr for behandling af anmodning om udslettelse	2000,00
7. Gebyr for bekendtgørelse af ændret registrering og publicering af ændret formulering	1100,00
8. Klagegebyr	5000,00

Ovennævnte priser skal ikke tillægges moms

Chips (halvledertopografier)

	kr.
1. Ansøgningsgebyr	1500,00
2. Gebyr for behandling af anmodning af overførelse af ansøgning om registrering	1000,00
3. Klagegebyr	4000,00

Ovennævnte priser skal ikke tillægges moms

Kommunevåbener og -segl

	kr.
1. Ansøgningsgebyr	2000,00

Ovennævnte pris skal ikke tillægges moms

Skorstensmærker og kontorflag

	kr.
1. Ansøgningsgebyr	2000,00

Ovennævnte pris skal ikke tillægges moms

Design

	kr.
1. Ansøgningsgebyr	1200,00
Tillægsgebyrer:	
a. Ved samregistrering for hvert design ud over det første	700,00
b. For offentliggørelse af hver afbildning ud over den første ¹⁾	400,00
2. Genoptagelsesgebyr	400,00
3. Gebyr for supplerende forundersøgelse	1500,00
Tillægsgebyr:	
Ved samregistrering for hvert design ud over det første	900,00
4. Fornyelsesgebyr ²⁾	2200,00
Tillægsgebyr:	
Ved samregistrering for hvert design ud over det første	1100,00
Fornyelsesgebyrer inkl. tillægsgebyr, der betales efter udløbet af den pågældende registreringsperiode, forhøjes med 20%.	
5. Gebyr for administrativ prøvning	
Pr. design, herunder design indeholdt i en samregistrering	3000,00
6. Gebyr for offentliggørelse af registrering i ændret form	400,00
Tillægsgebyr:	
For offentliggørelse af hver afbildning ud over den første	400,00
7. Genoprettelsesgebyr	3000,00
8. Klagegebyr	4000,00

Ovennævnte priser skal ikke tillægges moms

¹⁾ Omfatter også bekendtgørelse iht. den hidtil gældende mønsterlov

²⁾ Omfatter også fornyelse af registreringer iht. den hidtil gældende mønsterlov

Vare- og fællesmærker

	kr.
1. Ansøgningsgebyr	
a. Grundgebyr	2350,00
b. Tillægsgebyr for hver klasse ud over 3	600,00
Der er i alt 45 klasser	
2. Gebyr for videreførelse af Madrid-Protokol-registrering som dansk vare- eller fællesmærke-ansøgning	1500,00
3. Fornyelsesgebyr	
a. Grundgebyr	2350,00
b. Tillægsgebyr for hver klasse ud over 3	600,00
Fornyelsesgebyrer inkl. tillægsgebyr, der betales efter udløbet af den pågældende registreringsperiode, forhøjes med 20%.	
4. Gebyr for anmodning om deling af en ansøgning eller en registrering	
for hver udskilt ansøgning eller registrering	2000,00
5. Gebyr for fremsættelse af indsigelse	2500,00
6. Gebyr for administrativ ophævelse	2500,00
7. Klagegebyr	4000,00
8. Gebyr for underretning til indehaver af varemærkerettighed	
Årligt gebyr	1000,00

Ovennævnte priser skal ikke tillægges moms

Publikationer

	kr.
1. Årsabonnement	
a. Dansk Patenttidende	1000,00
b. Patentskrifter	
– på papir	8000,00
– på CD-ROM (SPACE-DK)	5000,00
c. Dansk Patentregister	400,00
d. Sammendrag af almindeligt tilgængelige danske patentansøgninger	
– Alle sektioner	8000,00
– sektion A	1600,00
– sektion B	1600,00
– sektion C07 + C12	1600,00
– sektion C, resten	900,00
– sektion D	500,00
– sektion E	900,00
– sektion F	900,00
– sektion G	900,00
– sektion H	900,00
e. Oversættelser af EP-skrifter	8000,00
f. Dansk Brugsmodelltidende	600,00
g. Brugsmodelskrifter	8000,00
h. Dansk Varemærketidende	1000,00
i. Dansk Varemærkeregister	200,00
j. Varemærkesærtidende med §13-afslag	100,00
k. Nye danske varemærkeansøgninger, ugeliste	450,00
l. Dansk Designtidende	600,00
m. Dansk Designregister	200,00
n. Patenthåndbog, ved tegning af abonnement	
– løbblade hertil, pr. side	10,00
o. Brugsmodelhåndbog, ved tegning af abonnement	
– løbblade hertil, pr. side	10,00
p. Ankenævnskendelser	
– alle kendelser	4200,00
– kendelser/patent- og brugsmodelområdet	2000,00
– kendelser/vare- og fællesmærkeområdet	2000,00
– kendelser/design- og chipsområdet	400,00

Abonnementer tillægges porto

2. Løssalg

a. Dansk Patenttidende	40,00
b. Dansk Patentregister	400,00
c. Sammendrag af alm. tilgængelige patentansøgninger	30,00
d. Dansk Varemærketidende	40,00
e. Dansk Varemærkeregister	200,00
f. Varemærkesærtidende med §13-afslag	100,00
g. Varemærkeindsigelsestidende, 1996-2001 pr. årgang	200,00
h. Varemærkeindsigelsestidende, udk. 1995	300,00
i. Dansk Designtidende	40,00
j. Dansk Designregister	200,00
k. Dansk Brugsmodelltidende	40,00
l. Sammendrag af alm. tilgængelige brugsmodelansøgninger	30,00
m. Fremlæggelses- og patentskrifter på CD-ROM (SPACE-DK)	
– 1993-2001, pr. årgang	5000,00
– 1990-1992, pr. årgang	2000,00

Ovennævnte priser skal ikke tillægges moms

Fremlæggelses-, patent- og brugsmodelskrifter samt oversættelser af EP-skrifter leveres til gældende kopipris

3. Love og bekendtgørelser

vedr. industriel ejendomsret	12,00-33,00
------------------------------------	-------------

4. Andre publikationer

a. Varemærkeklassifikation	
– alfabetisk liste	500,00
– klassedelt liste	400,00
b. Mønsterklassifikation	35,00
– ændringer og tilføjelser hertil	15,00

5. "Fra væsen til virksomhed", Danske patenter gennem 100 år (fås på dansk og engelsk), inkl. moms

.....	195,00
-------	--------

Ovennævnte priser tillægges moms, hvis andet ikke er angivet

Erhvervsservice

- kr.
1. **Timepris*** 900,00
 2. **Patenttekniske undersøgelser**
Beregnes efter timepris
 3. **Løbende overvågninger**
 - a. Overvågning af ansøgninger
Overvågning af dansk patent-, brugsmodel-, design- eller varemærkeansøgning sammensættes af:
Pris pr. år 1500,00
Pris pr. meddelelse 375,00
 - b. Overvågning af nationale og internationale varemærkerettigheder
Overvågning af dansk varemærkeansøgning eller -registrering eller af MadridProtokol-registrering med gyldighed for Danmark i relation til nye varemærkeansøgninger
Pris pr. år, første varemærke 1050,00
Pris pr. år, yderligere varemærker, pr. varemærke 300,00
 - c. Øvrige overvågninger beregnes efter timepris
Hertil skal lægges evt. online-udgifter
 4. **Navneundersøgelser***
 - a. International undersøgelse af patentrettigheder i 1-2 navne inkl. op til 40 referencer 3500,00
Yderligere referencer, pr. reference 16,00
Yderligere navne, pr. navn 900,00
 - b. Undersøgelse af patent- og brugsmodelrettigheder omfattende Danmark i 1-2 navne 1800,00
Yderligere navne, pr. navn 450,00
 - c. Øvrige navneundersøgelser beregnes efter timepris
Hertil skal lægges evt. online-udgifter
 5. **Patentfamilieundersøgelser og statusundersøgelser***
 - a. Patentfamilieundersøgelse 1000,00
 - b. Patentfamilieundersøgelse, inkl. status for lande med statusoplysninger i Inpadoc 2200,00
Status for yderligere lande beregnes efter timepris
 - c. Statusundersøgelse af udenlandske rettigheder
Første nummer 900,00
Pr. følgende nummer 450,00
 - d. Statusundersøgelse af danske rettigheder, pr. nummer 450,00
 - e. Øvrige undersøgelser beregnes efter timepris
Hertil skal lægges evt. online-udgifter
 6. **Kollisionsundersøgelser af varemærker***
 - a. Inkl. op til 3 klasser 2400,00
 - b. Yderligere klasser, pr. 10 klasser 500,00
Klasserne 42-45 betragtes prismæssigt som én klasse
 7. **Skanning af varemærker***
 - a. Første klasse 500,00
 - b. Yderligere klasser, pr. klasse 200,00
 - c. Skanning af alle 45 klasser 3000,00
Klasserne 42-45 betragtes prismæssigt som én klasse
 8. **LOGO-skanning***
 - a. Inkl. op til 25 referencer 2100,00
 - b. Yderligere referencer, pr. 25 referencer 500,00
 9. **Varemærkedatabase***
 - a. Første klasse 3000,00
 - b. Yderligere klasser - op til 4, pr. klasse 1500,00
Klasserne 42-45 betragtes prismæssigt som én klasse
 10. Skanning af varemærker ansøgt eller registreret i **udlandet***
 - a. Første klasse for 1-2 lande 1000,00
 - b. Følgende lande, pr. land 500,00
 - c. Følgende klasser, pr. klasse 200,00
 11. **IPscore® 2.0 CD-ROM**
 - a. Inkl. trykt brugervejledning 9.950,00
 - b. Yderligere trykte brugervejledninger, pr. vejledning 750,00

*Hastelevering kan aftales mod pristillæg

Ovennævnte priser tillægges moms

Kopiservice

- kr.
1. **Fotokopier af patent- og brugsmodelpublikationer**
 - a. Pris pr. publikation indtil 200 sider 50,00
 - b. Publikationer ud over 200 sider: pris efter aftale
 2. **Fotokopier, taget på læsesalen**
ved kontant betaling, pr. side, inkl. moms 3,00
 3. **Udenlandske patentpublikationer, der ikke findes i egne samlinger**
 - I ved hjemtagning fra udlandet:
 - a. Pris for hjemtagning 100,00
 - b. Pris pr. publikation 100,00
 Hjemtagning af sagsakter fra USA og patentpublikationer og sagsakter fra Sydafrika: Pris efter aftale.
 - II ved levering af tilsvarende publikation fra egne samlinger:
 - a. Identifikation 100,00
 - b. Kopipris (se pkt. 1)
 4. **Engelsksprogede sammendrag, der ikke findes i egne samlinger, pr. sammendrag** 50,00
 5. **Tidsskriftsartikler o.l., der ikke findes i egne samlinger**
 - a. Pris for hjemtagning 100,00
 - b. Pris pr. artikel 100,00
 6. **Aktindsigt i europæiske patenter og patentansøgninger**
 - a. Ekspedition (inkl. EPO-gebyr) 315,00
 - b. Kopier
 - ved tilsendelse, pr. side 3,25
 - ved afhentning, pr. side 2,50
 - ved afhentning og kontant betaling, pr. side inkl. moms 3,00
 7. **Databaseudskrift vedr. en varemærkerettighed** 50,00
- Ovennævnte priser tillægges moms, hvis andet ikke er angivet
8. **Bekræftet kopi af en patent-, brugsmodel-, design- eller varemærkeansøgning** 300,00
Hertil skal lægges kopiprisen (3,25 kr. pr. side)
 9. **Bekræftet udskrift af patent-, certifikat-, brugsmodel-, topografi-, design- eller varemærkesagsregistret** 300,00
 10. **Bekræftet udskrift af registret over kommunevåbener og -segl eller registret over skorstensmærker og kontorflag** .. 200,00
 11. **Udskrift af patent-, certifikat-, brugsmodel-, topografi-, design- eller varemærkesagsregistret, registret over kommunevåbener og -segl eller registret over skorstensmærker og kontorflag** 50,00
- Ovennævnte priser skal ikke tillægges moms

12. Priser for levering

- a. Levering pr. telefax 75,00
- b. Ekspreslevering pr. telefax 275,00
- c. Ekspreslevering pr. post 200,00
Hertil lægges porto

Ovennævnte priser tillægges moms

Kurser og foredrag

- kr.
1. **Kurser**
Priser på åbne og virksomhedsinterne kurser fås ved direkte henvendelse til KursusCentret
 2. **Foredrag***
 - Første time 2000,00
 - Følgende timer, pr. time 1500,00

* Særpriser afhængig af deltagerantal og forberedelsestid

Ovennævnte priser tillægges moms

WIPO Standard 80

INID-koder

Internationally agreed Numbers for the Identification of (bibliographic) data (INID)

- (11) Serial number of the registration
- (15) Date of the registration/Date of the renewal
- (17) Expected duration of the registration/renewal
- (18) Expected expiration date of the registration/renewal
- (21) Serial number of the application
- (22) Date of filing of the application
- (23) Name and place of exhibition, and date on which the industrial design was first exhibited there (Exhibition priority date)
- (24) Date from which the industrial design right has effect
- (29) Indication of the form in which the industrial design is filed, e.g. as a reproduction of the industrial design or as a specimen thereof
- (30) Data relating to priority under the Paris Convention
- (43) Date of publication of the industrial design before examination
- (44) Date of publication of the industrial design after examination but before registration
- (45) Date of publication of the registered industrial design
- (46) Date of expiration of deferment
- (51) International Classification for Industrial Designs (class and subclass of the Locarno Classification)
- (54) Designation of article(s) or product(s) covered by the industrial design or title of the industrial design
- (55) Reproduction of the industrial design (e.g., drawing, photograph) and explanations relating to the reproduction
- (57) Description of characteristic features of the industrial design including indication of colors
- (58) Date of recording of any kind of amendment in the Register
- (62) Serial number(s) and, if available, filing date(s) of application(s), registration(s) or document(s) related by division
- (66) Serial number(s) of the application or the registration of the design(s), which is(are) a variant(s) of the present one
- (71) Name(s) and address(es) of the applicant(s)
- (72) Name(s) of the creator(s) if known to be such
- (73) Name(s) and address(es) of the owner(s)
- (74) Name(s) and address(es) of the representative(s)

Domestic Codes for the Identification of Data

- (DL) Data concerning license
- (DP) Data concerning pawning

Internationalt vedtagne Numre til Identifikation af Data (INID)

- Registreringsnummer
- Registreringsdato/fornyelsesdato
- Forventet registreringsperiode/fornyelsesperiode
- Forventet udløbsdato for registrering/fornyelse
- Ansøgningsnummer
- Ansøgningsdato
- Udstillingsnavn og -sted og dato for første udstilling (udstillingsprioritetsoplysninger)
- Indleveringsdato
- Angivelse af i hvilken form designet er indleveret, fx som en afbildning af designet eller som en model heraf
- Oplysninger om prioritet efter Pariserkonventionen
- Dato for offentlig tilgængelighed
- Bekendtgørelsesdato for ansøgningen
- Offentliggørelse af registreringen
- Udsættelsesdato
- International klassifikation af design (klasser og underklasser i Locarno Klassifikationen)
- Vareangivelse/produktangivelse
- Afbildninger af designet (fx tegninger, fotografier) og forklaringer vedrørende afbildningerne
- Beskrivelse af karakteristiske træk vedr. designet, herunder angivelse af farver
- Dato for tilførsel til registret
- Nummer på hovedansøgning eller udskilt ansøgning
- Numre på beslægtede ansøgninger
- Ansøgners navn og -adresse
- Frembringers/designers navn og adresse
- Indehaverens navn og -adresse
- Fuldsmægtighedsnavn og -adresse

Interne koder til identifikation af data

- Licensoplysninger
- Pantoplysninger
- Oplysninger om konkurs

