



Patent- og
Varemærkestyrelsen
Erhvervsministeriet

Dansk Designtidende

Indholdsfortegnelse

Designsager

Offentliggørelse af designregistreringer	996
Offentligt tilgængelige designansøgninger	1012
Henlagte, afslåede eller tilbagetagne designansøgninger	1014
Ændringer til design	1015
Fornyelse af designregistreringer	1016

Mønstersager

Offentligt tilgængelige mønsteransøgninger	1018
Henlagte, afslåede eller tilbagetagne mønsteransøgninger	1020
Ændringer til mønstre	1021
Fornyelse af mønsterregistreringer	1030
Udslettelse af mønsterregistreringer	1031
Prisliste	1032
Inid	1036

Abonnementsprisen for årgangen er 1000,- kr. Abonnement tegnes i Patent- og Varemærkestyrelsen, Helgeshøj Allé 81, 2630 Tåstrup, tlf. 43 50 85 35, Gironr. 4 02 05 53, hvor enkelte numre sælges for en pris af 40 kr.

Ansvarlig for redaktion: Niels Ravn
Trykt hos Patent- og Varemærkestyrelsen

ISSN 1601-7374

Design

Offentliggørelse af designregistreringer

Enhver kan anmode om hel- eller delvis udsettelse af en registrering (administrativ prøvning), jf. § 25 i designlov nr. 1259 af 20. december 2000. En model af designet kan ses i Patent- og Varemærkestyrelsen, hvis det er offentliggjort, at en model er indleveret til styrelsen. Det er anført, hvis et design er registreret i farve.

(11) DR 2002 00572
(21) DA 2002 00623

(54) 1) Et liggemøbel 2) stel til et liggemøbel

(51)-Cl.06 01



Løbenr. 1

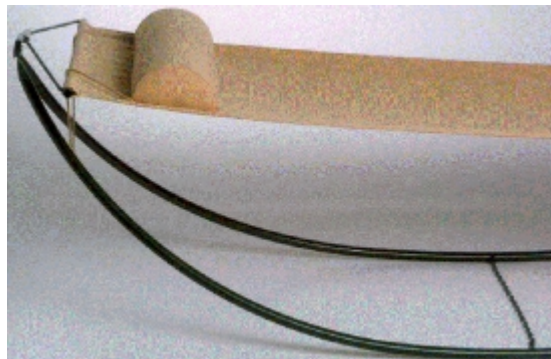

Detailafbildning



Løbenr. 2

(71) ANSØGER(E):
(72) FREMBRINGER(E):
(22) ANSØGNINGSDATO:
(18) GYLDIG TIL:
(57) BEMÆRKNINGER

PBL Trading v/Peter Bo Larsen, Rygårds Alle 31, 2900 Hellerup, Danmark
PBL Trading v/Peter Bo Larsen, Rygårds Alle 31, 2900 Hellerup, Danmark
2002-08-09
2007-08-09
Farver

(11) DR 2002 00573
(21) DA 2002 00545

(54) En bakke til flasker

(51)-Cl.07 99

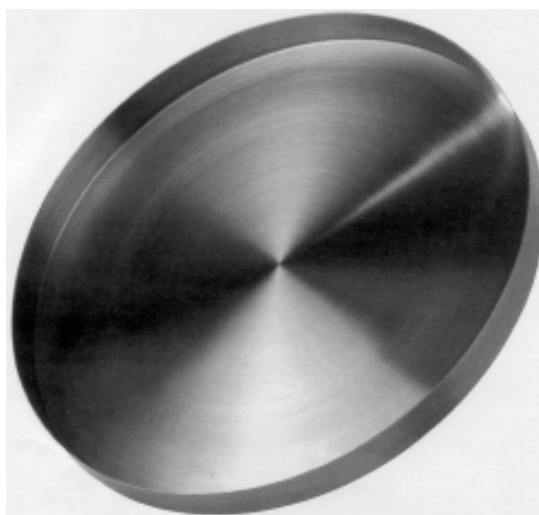

(71) ANSØGER(E):
(72) FREMBRINGER(E):
(22) ANSØGNINGSDATO:
(18) GYLDIG TIL:

Herold A/S, Farvervej 1, 8800 Viborg, Danmark
Poul Jepsen, c/o Herold A/S, Livøvej 23, 8800 Viborg, Danmark
2002-07-08
2007-07-08

(11) DR 2002 00574
(21) DA 2002 00666

(54) Et køle-/vinskab

(51)-Cl.15 07



(71) ANSØGER(E):
(74) FULDMÆGTIG:
(30) PRIORITET:
(22) ANSØGNINGSDATO:
(18) GYLDIG TIL:

BSH Bosch und Siemens Hausgeräte GmbH, Hochstrasse 17, D-81669 München, Tyskland
Giersing & Stelling Patentbureau A/S, Teglpøtten 3, 3460 Birkerød, Danmark
2002-02-27 DE 40201892.3
2002-08-24
2007-08-24

(11) DR 2002 00575
(21) DA 2002 00312

(54) 1-3) Hegn

(51)-Cl.25 02

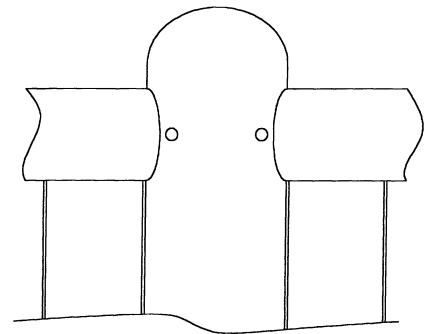
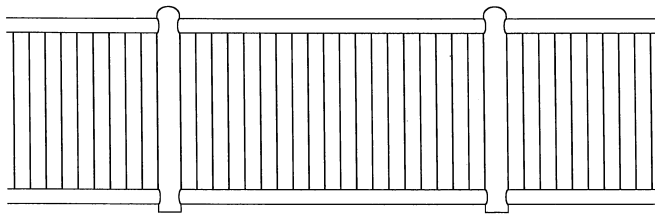

Detailafbildning

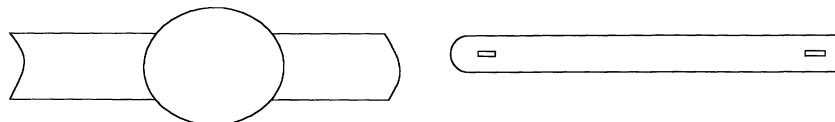

Løbenr. 1

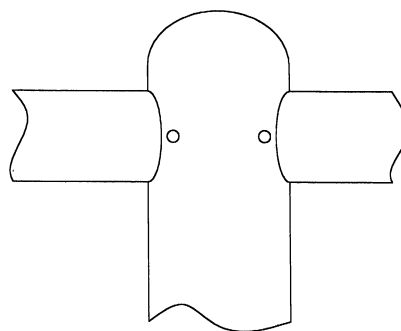
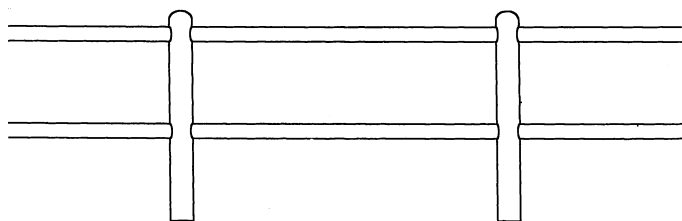

Detailafbildning

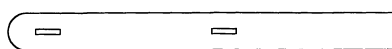
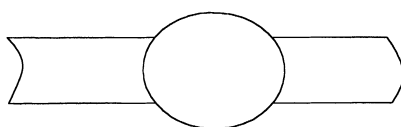

Løbenr. 2

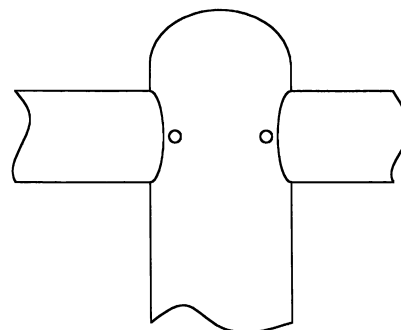
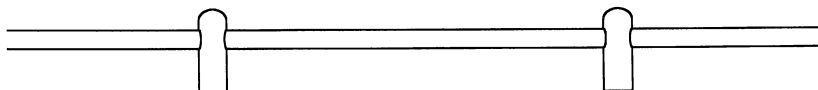

Detailafbildning

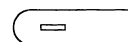
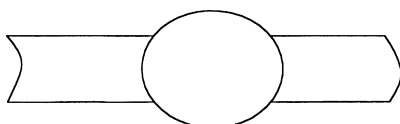

Løbenr. 3

(71) ANSØGER(E):
(74) FULDMÆGTIG:
(72) FREMBRINGER(E):
(22) ANSØGNINGSDATO:
(18) GYLDIG TIL:

Karsten Larsen, Vr Kærupvej 37, Vester Kærup, 6851 Janderup Vestjylland, Danmark
Advokatfirmaet Dahl, Koch & Boll, Kongensgade 70, 6700 Esbjerg, Danmark
Karsten Larsen, Vr Kærupvej 37, Vester Kærup, 6851 Janderup Vestjylland, Danmark
2002-04-18
2007-04-18

(11) DR 2002 00576
(21) DA 2002 00548

(54) En vægskraber

(51)-Cl.07 05



(71) ANSØGER(E):
(72) FREMBRINGER(E):
(22) ANSØGNINGSDATO:
(18) GYLDIG TIL:

Herold A/S, Farvervej 1, 8800 Viborg, Danmark
Poul Jepsen, c/o Herold A/S, Livøvej 23, 8800 Viborg, Danmark
2002-07-08
2007-07-08

(11) DR 2002 00577
(21) DA 2002 00549

(54) En toiletbørste med holder

(51)-Cl.04 02

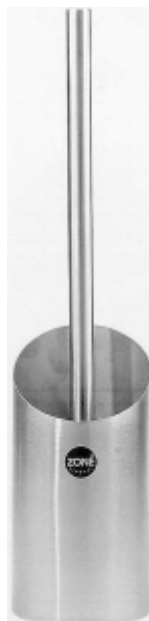

(71) ANSØGER(E):
(72) FREMBRINGER(E):
(22) ANSØGNINGSDATO:
(18) GYLDIG TIL:

Herold A/S, Farvervej 1, 8800 Viborg, Danmark
Poul Jepsen, c/o Herold A/S, Livøvej 23, 8800 Viborg, Danmark
2002-07-08
2007-07-08

(11) DR 2002 00578
(21) DA 2002 00645

(54) 1-3) Sanitetsarmaturer

(51)-Cl.23 01

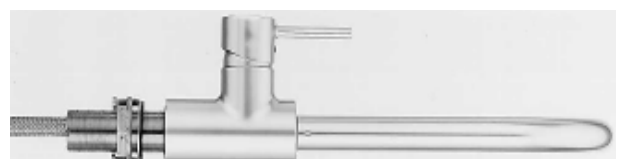
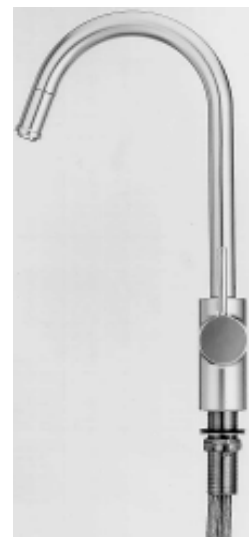



Løbenr. 1



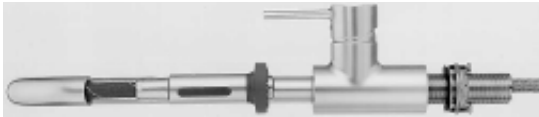

Løbenr. 2

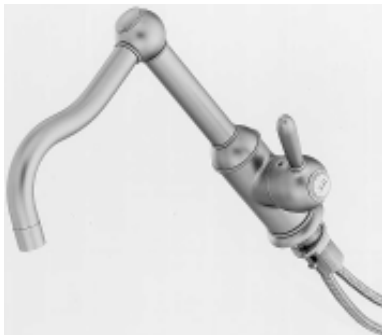

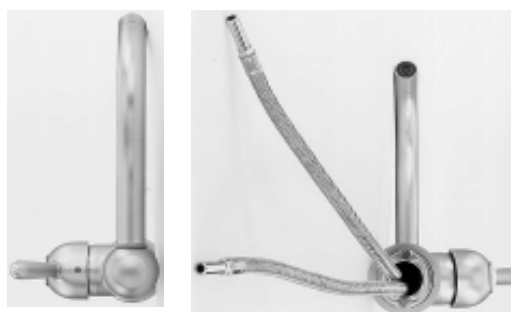
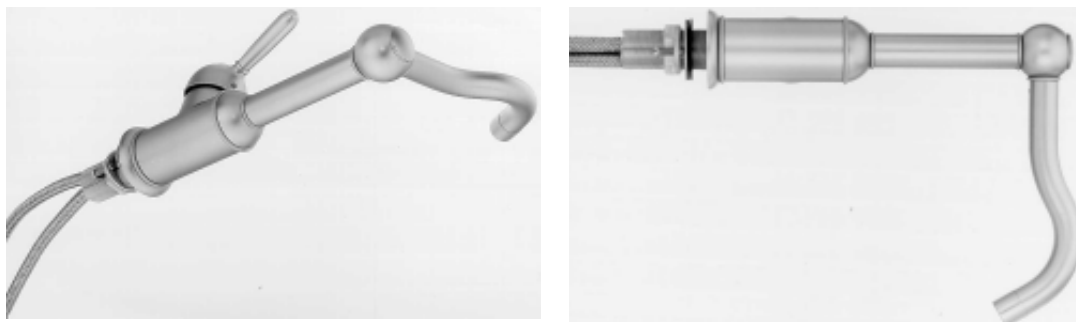

Løbenr. 3

(71) ANSØGER(E):
 (74) FULDMÆGTIG:
 (72) FREMBRINGER(E):

Hansgrohe AG, Auestrasse 9, D-77761 Schiltach, Tyskland
 Chas. Hude A/S, H.C. Andersens Boulevard 33, 1780 København V, Danmark
 Andreas Dimitriadis, In den Weingärten 14/1, D-73547 Lorch, Tyskland ; Andreas Haug, Franklinstr. 77, D-70435
 Stuttgart, Tyskland ; Fabian Kollmann, Kleine Falterstrasse 21, D-70597 Stuttgart, Tyskland ; Tom Schönherr,
 Argonnenstrasse 22, D-70374 Stuttgart, Tyskland

(30) PRIORITET:
 (22) ANSØGNINGSDATO:
 (18) GYLDIG TIL:

2002-03-04 DE 402 01 848.6
 2002-08-15
 2007-08-15

(11) DR 2002 00579
(21) DA 2002 00184

(54) En tallerkenholder

(51)-Cl.07 99

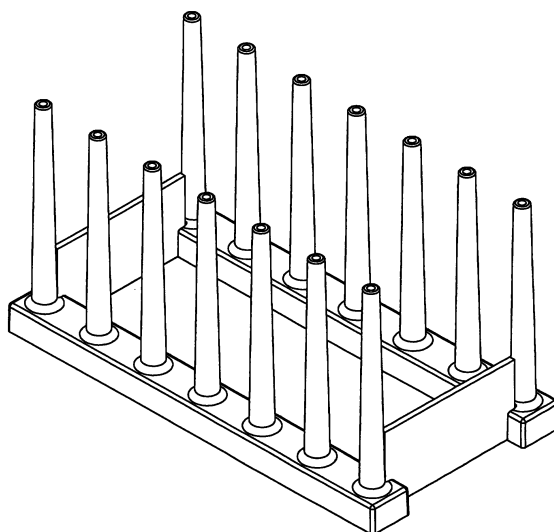

(71) ANSØGER(E):
(74) FULDMÆGTIG:
(72) FREMBRINGER(E):
(22) ANSØGNINGSDATO:
(18) GYLDIG TIL:

Pi-Design AG, Kantonsstrasse 100, CH-6234 Triengen, Schweiz
Giersing & Stelling Patentbureau A/S, Teglporten 3, 3460 Birkerød, Danmark
Jørgen Bodum, St. Niklausenstrasse 23, CH-6005 St. Niklausen, Schweiz
2002-03-07
2007-03-07

(11) DR 2002 00580
(21) DA 2002 00194

(54) Et træningsredskab

(51)-Cl.21 02

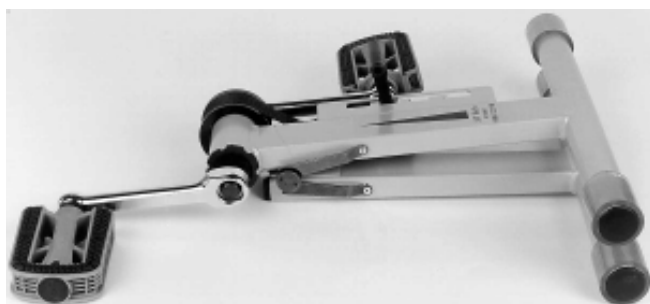

(71) ANSØGER(E):
(72) FREMBRINGER(E):
(22) ANSØGNINGSDATO:
(18) GYLDIG TIL:

At-Tech HB, Storgaton 39, S-38234 Nybro, Sverige
Tommy Säbom, Diktorensväg 1, S-38236 Nybro, Sverige ; Allan Hamorstedt, Storgaton 83, S-382 34 Nybro, Sverige
2002-03-09
2007-03-09

(11) DR 2002 00581
(21) DA 2002 00193

(54) En emballage til tyggegummi

(51)-Cl.09 03

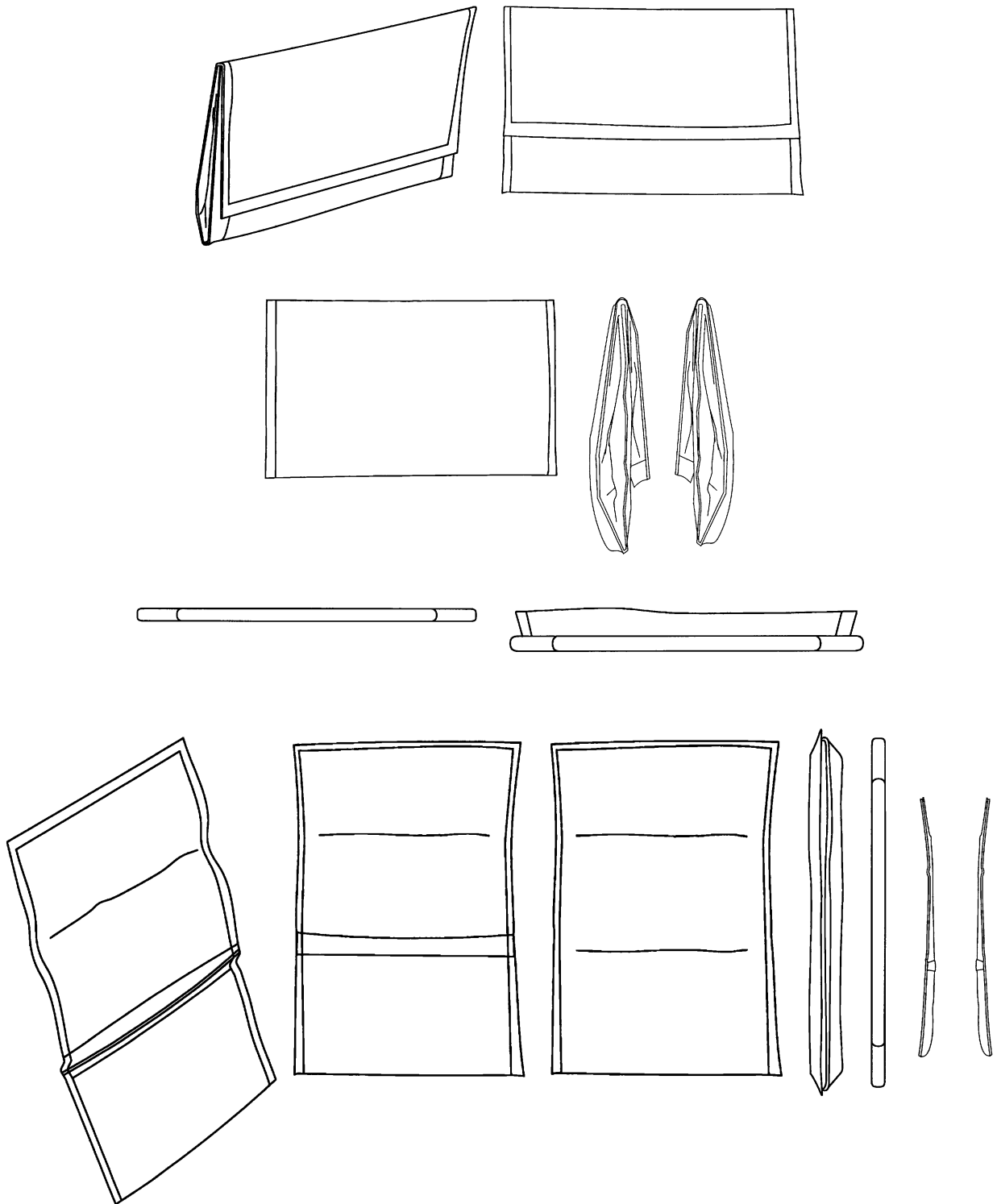

(71) ANSØGER(E):
(74) FULDMÆGTIG:
(72) FREMBRINGER(E):
(22) ANSØGNINGS DATO:
(18) GYLDIG TIL:

Dandy A/S, Dandyvej, 7100 Vejle, Danmark
Patentgruppen ApS, Arosgården, Åboulevarden 31, 8000 Århus C, Danmark
Ulrik Skovgaard Rasmussen, Højskredvej 4, Røjle Skov, 5500 Middelfart, Danmark
2002-03-08
2007-03-08

(11) DR 2002 00582
(21) DA 2002 00672

(54) En pavillon

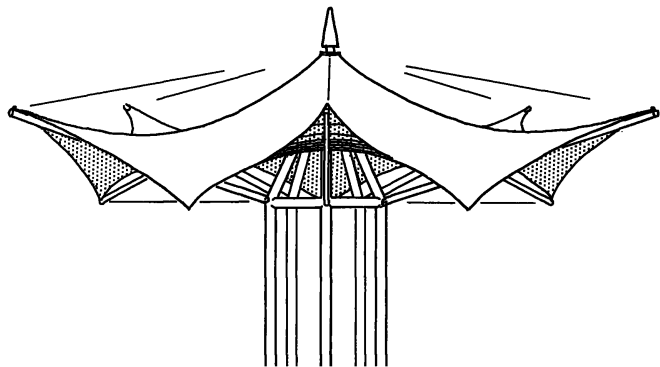

(51)-Cl.25 03

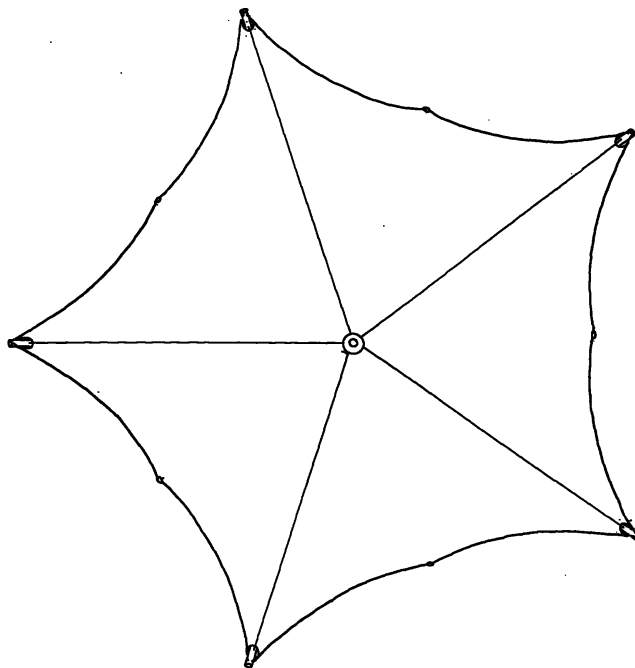

(71) ANSØGER(E):

Hans Lyngsgård, Alkenvej 9, Svejstrup, 8660 Skanderborg, Danmark; Olav Ballisager, Tværvej 7, 8362 Hørning, Danmark

(74) FULDMÆGTIG:

Patentgruppen ApS, Arosgården, Åboulevarden 31, 8000 Århus C, Danmark

(72) FREMBRINGER(E):

Olav Ballisager, Tværvej 7, 8362 Hørning, Danmark; Hans Lyngsgård, Alkenvej 9, Svejstrup, 8660 Skanderborg, Danmark

(22) ANSØGNINGSDATO:

2002-08-26

(18) GYLDIG TIL:

2007-08-26

(11) DR 2002 00583
(21) DA 2002 00690

(54) 1-10) Ornamenter til broderi og tekstilstoffer

(51)-Cl.05 03;05 05;05 06

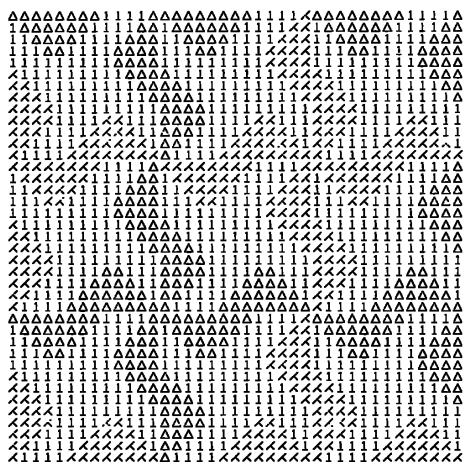

Løbenr. 1

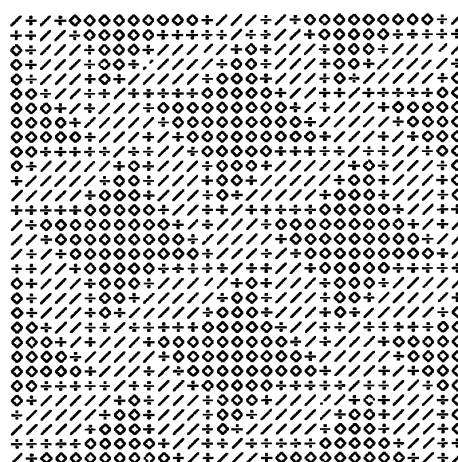

Løbenr. 2

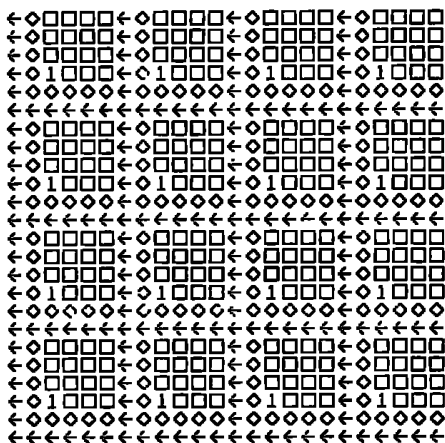

Løbenr. 3

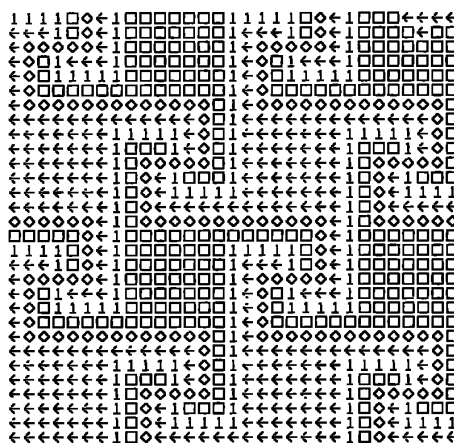

Løbenr. 4

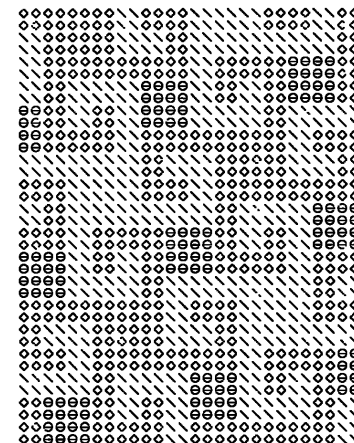

Løbenr. 5

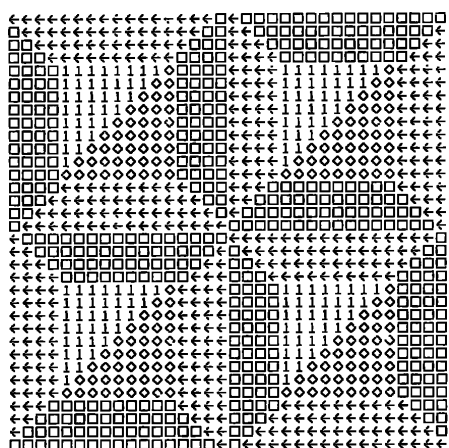

Løbenr. 6

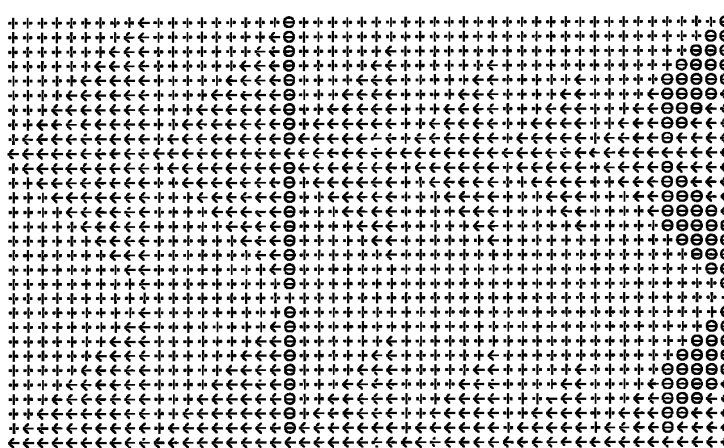

Løbenr. 7

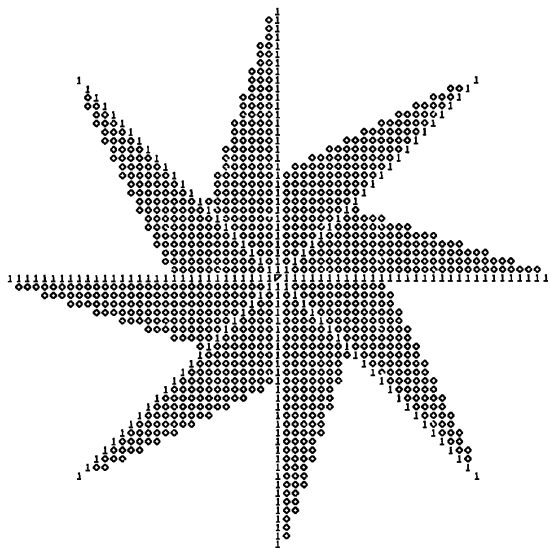

Løbenr. 3

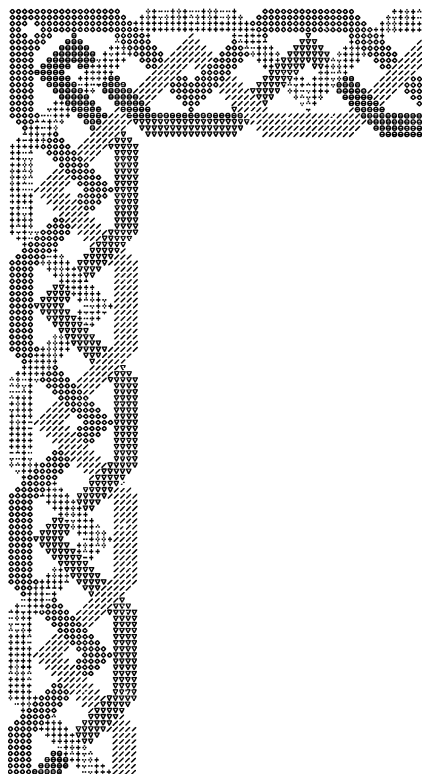

Løbenr. 4

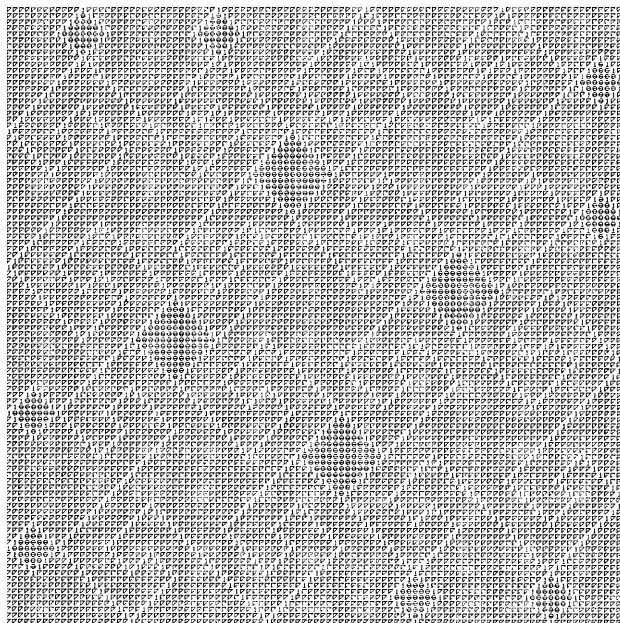

Løbenr. 10

(71) ANSØGER(E): Marianne Lorentzen, Annasvej 21, 2900 Hellerup, Danmark
(72) FREMBRINGER(E): Marianne Lorentzen, Annasvej 21, 2900 Hellerup, Danmark
(22) ANSØGNINGSDATO: 2002-09-02
(18) GYLDIG TIL: 2007-09-02
(57) BEMÆRKNINGER: Ornament

(11) DR 2002 00584
(21) DA 2002 00627

(54) En fugtjerner

(51)-Cl.23 04



(71) ANSØGER(E):
(74) FULDMÆGTIG:
(72) FREMBRINGER(E):
(30) PRIORITET:
(22) ANSØGNINGSDATO:
(18) GYLDIG TIL:

Vortice Elettrosociali S.P.A., Strada Cerca, 2, 20067 Zoate, Italien
Plougmann & Vingtoft A/S, Sundkrogsgade 9, 2100 København Ø, Danmark
Francesco Trabucco, Viale Coni Zugna, 4, 20144 Milano, Italien
2002-02-18 IT MI2002O000108
2002-08-12
2007-08-12

(11) DR 2002 00585
(21) DA 2002 00628

(54) Et udsugningsapparat

(51)-Cl.23 04



(71) ANSØGER(E):
(74) FULDMÆGTIG:
(72) FREMBRINGER(E):
(30) PRIORITET:
(22) ANSØGNINGSDATO:
(18) GYLDIG TIL:

Vortice Elettrosociali S.P.A., Strada Cerca, 2, 20067 Zoate, Italien
Plougmann & Vingtoft A/S, Sundkrogsgade 9, 2100 København Ø, Danmark
Francesco Trabucco, Viale Coni Zugna, 4, 20144 Milano, Italien
2002-02-18 IT MI2002O000108
2002-08-12
2007-08-12

(11) DR 2002 00586
(21) DA 2002 00521

(54) 1-2) Dele til kvægfold

(51)-Cl.30 02

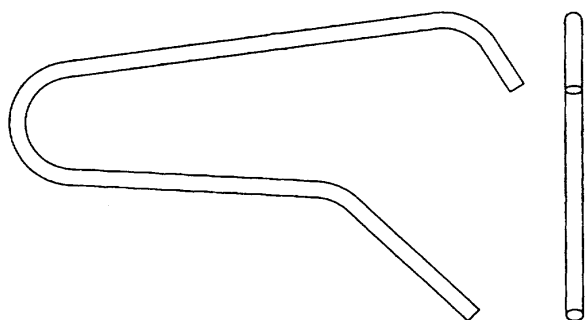

Løbenr. 1

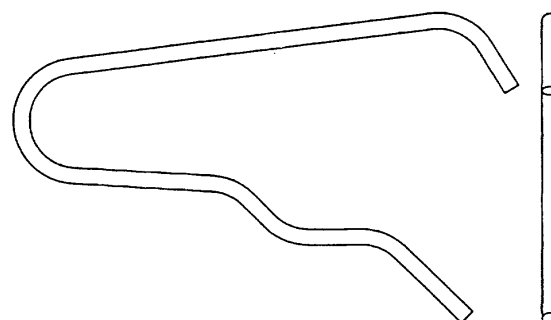

Løbenr. 2

(71) ANSØGER(E):
(74) FULDMÆGTIG:
(30) PRIORITET:
(22) ANSØGNINGSDATO:
(18) GYLDIG TIL:

De Boer Stalinrichtingen B.V., Vestaweg 5, NL-8938 AV Leeuwarden, Holland
Internationalt Patent-Bureau A/S, Høje Taastrup Boulevard 23, 2630 Taastrup, Danmark
2002-01-03 WO DM/058 463
2002-06-25
2007-06-25

Offentligt tilgængelige designansøgninger og -registreringer

Akterne i nedenstående ansøgninger eller registreringer er tilgængelige for enhver, jf. § 21, stk. 2, i designlov nr. 1259 af 20. december 2000.

Klasse 6

Møbler og andre boligudstyrsartikler

(21) DA 2002 00527

(71) ANSØGER(E):

(30) PRIORITET:

(22) ANSØGNINGSDATO:

(54) En indretning til adskillelse af varer på en hylde

Sintek International AB, Söder Mälärstrand 71, S-118 25 Stockholm, Sverige

2001-01-28 SE 02-0139

2002-06-29

Klasse 14

Udstyr til optagelse og gengivelse af data, telekommunikationsudstyr

(21) DA 2002 00687

(71) ANSØGER(E):

(30) PRIORITET:

(22) ANSØGNINGSDATO:

(54) 1-4) Grafiske symboler, især til LCD-skærme

DCA Design International Limited, 19 Church Street, Warwick CV34 4AB, Storbritannien

2002-03-08 GB 3002039+40;2002-03-08 GB 3002042+43

2002-08-30

(21) DA 2002 00700

(71) ANSØGER(E):

(30) PRIORITET:

(22) ANSØGNINGSDATO:

(54) 1) Et håndsæt 2) forsidehylster til håndsæt 3) display og tastaturknap-arrangement til håndsæt

Nokia Corporation, Keilalahdentie 4, 02150 Espoo, Finland

2002-03-05 FI M20020169 (lb.nr. 1-2);2002-03-05 US 29156756 (lb.nr. 3);2002-03-05 US 29156734 (lb.nr. 4)

2002-09-05

Klasse 23

Udstyr til distribution af væsker og luftarter, sanitets-, opvarmnings-, ventilations- og luftkonditioneringsudstyr, fast brændsel

(21) DA 2002 00635

(71) ANSØGER(E):

(30) PRIORITET:

(22) ANSØGNINGSDATO:

(54) 1-8) Sanitetsarmaturer

Hansgrohe AG, Auestrasse 9, D-77761 Schiltach, Tyskland

2002-03-05 DE 402 01 868.0

2002-08-13

(21) DA 2002 00674

(71) ANSØGER(E):

(30) PRIORITET:

(22) ANSØGNINGSDATO:

(54) Ändelement för ljuddämpare

Lindab AB, S-269 82 Båstad, Sverige

2002-03-08 SE 02 0445

2002-08-27

(21) DA 2002 00675

(71) ANSØGER(E):

(30) PRIORITET:

(22) ANSØGNINGSDATO:

(54) Ljuddämpare för ventilationssystem

Lindab AB, S-269 82 Båstad, Sverige

2002-03-08 SE 02 0444

2002-08-27

(21) DA 2002 00680

(71) ANSØGER(E):

(30) PRIORITET:

(22) ANSØGNINGSDATO:

(54) 1) En risteblok til en rist i et forbrændingsanlæg 2) ristelamel dertil

Babcock & Wilcox Vølund ApS, Falkevej 2, 6705 Esbjerg Ø, Danmark

2002-03-07 FR 021616

2002-08-28

Klasse 24

Medicinal- og laboratorieudstyr

(21) DA 2002 00660

(71) ANSØGER(E):

(30) PRIORITET:

(22) ANSØGNINGSDATO:

(54) 1-24) Etuier til medicinsk brug

Aventis Pharma Deutschland GmbH, Industriepark Höchst, D-65929 Frankfurt am Main, Tyskland

2002-03-09 DE DE 402 02 304.8

2002-08-22

(21) DA 2002 00661

(71) ANSØGER(E):

(30) PRIORITET:

(22) ANSØGNINGSDATO:

(54) 1-36) Apparater til medicinsk brug

Aventis Pharma Deutschland GmbH, Industriepark Höchst, D-65929 Frankfurt am Main, Tyskland

2002-03-09 DE DE 402 02 271.8

2002-08-22

(21) DA 2002 00684

(71) ANSØGER(E):

(30) PRIORITET:

(22) ANSØGNINGSDATO:

(54) Et operationsinstrument

Ernesto E. Blanco, 36 Sandrick Road, Belmont, MA 02478, , USA

2002-03-08 US 29/156875

2002-08-29

(21) DA 2002 00688

(71) ANSØGER(E):

(30) PRIORITET:

(22) ANSØGNINGSDATO:

(54) 1-20) Medicinske udleveringsindretninger samt dele dertil

DCA Design International Limited, 19 Church Street, Warwick CV34 4AB, Storbritannien

2002-03-08 GB 3002030-36;2002-03-08 GB 3002037-38+41

2002-08-30

Klasse 27

Tobak og artikler for rygere

(21) DA 2002 00668 (54) 1-3) Lightere
(71) ANSØGER(E): Philip Morris Products Inc., 3601 Commerce Road, Richmond, Virginia 23234, USA
(30) PRIORITET: 2002-03-04 US 29/156,525
(22) ANSØGNINGS DATO: 2002-08-26

(21) DA 2002 00670 (54) 1-2) Lightere
(71) ANSØGER(E): Philip Morris Products Inc., 3601 Commerce Road, Richmond, Virginia 23234, USA
(30) PRIORITET: 2002-03-04 US 29/156,526
(22) ANSØGNINGS DATO: 2002-08-26

Henlagte, afslåede eller tilbagetagne designansøgninger

Henlagte, afslåede eller tilbagetagne designansøgninger, som er offentligt tilgængelige.

(21) Ansøgningsnummer

(43) Offentliggjort i tidende

DA 2002 00046

31, 2002

Ændringer

Ændringer vedrørende retten til designet, indehaverens navn/firma og adresse, fuldmægtig m.v.

Adresseændringer:

(11) DR 2002 00374

Til: (71) Niels Hornemann, Holger Danskes vej 60 st. th., 2000 Frederiksberg, Danmark

Fornyelse af designregistreringer

Fornyelse af registreringer foretaget i medfør af § 23, stk. 1, i designlov nr. 1259 af 20. december 2000.

(11) Registreringsnummer

(18) Gyldig til

DR 2002 00309
DR 2002 00588

20061120
20070725

Mønster

Offentligt tilgængelige mønsteransøgninger

Klasse 1

Næringsmidler

(21)MA 2002 00007
(71)ANSØGER(E):
(30)PRIORITET:
(22)ANSØGNINGSDATO:

(54)Et chokoladeprodukt
Luijckx B.V., DE Ambachten 4, 4881 XZ Zundert, Holland
2001-01-26 WO DM/054771
2001-07-25

(21)MA 2002 00008
(71)ANSØGER(E):
(30)PRIORITET:
(22)ANSØGNINGSDATO:

(54)Et chokoladeprodukt
Luijckx B.V., DE Ambachten 4, 4881 XZ Zundert, Holland
2001-01-26 WO DM/054771
2001-07-25

(21)MA 2002 00009
(71)ANSØGER(E):
(30)PRIORITET:
(22)ANSØGNINGSDATO:

(54)Et chokoladeprodukt
Luijckx B.V., DE Ambachten 4, 4881 XZ Zundert, Holland
2001-01-26 WO DM/054771
2001-07-25

Klasse 2

Beklædningsgenstande og sy- og besætningsartikler til beklædning

(21)MA 2000 01125
(71)ANSØGER(E):
(30)PRIORITET:
(22)ANSØGNINGSDATO:

(54)En rengøringsvest
VERMOP Salmon GmbH, Kiesweg 4-6, D-97877 Wertheim, Tyskland
2000-02-04 WO DM/050 931
2000-08-04

(21)MA 2000 01127
(71)ANSØGER(E):
(30)PRIORITET:
(22)ANSØGNINGSDATO:

(54)En rengøringsvest
VERMOP Salmon GmbH, Kiesweg 4-6, D-97877 Wertheim, Tyskland
2000-02-04 WO DM/050 931
2000-08-04

Klasse 4

Børstenbinderevarer

(21)MA 2001 00292
(71)ANSØGER(E):
(30)PRIORITET:
(22)ANSØGNINGSDATO:

(54)Et skaft til tandbørste
Colgate-Palmolive Company, a corporation of the State of Delaware, 300, Park Avenue, New York, N.Y. 10022, USA
2000-04-27 US 29/122,432
2000-10-26

Klasse 6

Møbler og andre boligudstørsartikler

(21)MA 2001 00069
(71)ANSØGER(E):
(30)PRIORITET:
(22)ANSØGNINGSDATO:

(54)Et sofabord
Christophe Walch, St. Alban Rheinweg 170, CH-4052 Basel, Schweiz
2000-05-24 CH 127018
2000-11-21

(21)MA 2001 00082
(71)ANSØGER(E):
(30)PRIORITET:
(22)ANSØGNINGSDATO:

(54)En stol med armlæn
Center for Design Research and Development N.V., Castorweg 22-24, Curacao, , Hollandske Antiller
2000-06-07 US 29/124,594
2000-11-27

(21)MA 2002 00001
(71)ANSØGER(E):
(30)PRIORITET:
(22)ANSØGNINGSDATO:

(54)En bøjle
Spotless Plastics Pty. Ltd., 20-26 Sullivan Street, Moorabbin, Victoria, Australien
2001-02-28 US 29/137,845
2001-08-28

(21)MA 2002 00002
(71)ANSØGER(E):
(30)PRIORITET:
(22)ANSØGNINGSDATO:

(54)En bøjle
Spotless Plastics Pty. Ltd., 20-26 Sullivan Street, Moorabbin, Victoria, Australien
2001-02-28 US 29/137,844
2001-08-28

Klasse 9

Emballage og beholdere til transport eller håndtering af varer

(21)MA 2001 00252
(71)ANSØGER(E):
(30)PRIORITET:
(22)ANSØGNINGSDATO:

(54)En beholder.
Henkel Kommanditgesellschaft auf Aktien, 40191 Düsseldorf, Tyskland
2000-06-03 DE 40005243.1
2000-12-01

(21)MA 2001 00270 (54)En beholder til transport af varer
(71)ANSØGER(E): The Procter & Gamble Company, One Procter & Gamble Plaza, Cincinnati, Ohio 45202, USA
(30)PRIORITET: 2000-04-25 US 29/122,302
(22)ANSØGNINGSDATO: 2000-10-23

(21)MA 2001 00546 (54)En beholder
(71)ANSØGER(E): Henkel Kommanditgesellschaft auf Aktien, 40191 Düsseldorf, Tyskland
(30)PRIORITET: 2000-05-12 DE 40004589.3
(22)ANSØGNINGSDATO: 2000-11-10

(21)MA 2001 00555 (54)En hætte til beholder
(71)ANSØGER(E): Tropicana Products, Inc. a corporation of the State of Delaware, 1001, 13th Avenue East, Bradenton, Florida 34208, USA
(30)PRIORITET: 2000-04-14 US 29/122,052
(22)ANSØGNINGSDATO: 2000-10-13

Klasse 10**Ure og andre måleinstrumenter, instrumenter til kontrol og signalgivning**

(21)MA 2000 01155 (54)En trykreguleringsventil
(71)ANSØGER(E): Tour & Andersson Hydronics AB, S-524 80 Ljung, Sverige
(30)PRIORITET: 2000-06-05 NO 20000383
(22)ANSØGNINGSDATO: 2000-10-28

Klasse 11**Udsmykningsartikler**

(21)MA 2001 00147 (54)En ædelsten
(71)ANSØGER(E): Pluczenik Diamond Company N.V., Hoveniersstraat 51, B-2018 Antwerpen, Belgien
(30)PRIORITET: 2000-03-28 WO DM051 627
(22)ANSØGNINGSDATO: 2000-09-25

(21)MA 2001 00148 (54)En ædelsten
(71)ANSØGER(E): Pluczenik Diamond Company N.V., Hoveniersstraat 51, B-2018 Antwerpen, Belgien
(30)PRIORITET: 2000-03-28 WO DM/051 627
(22)ANSØGNINGSDATO: 2000-09-25

(21)MA 2001 00150 (54)En ædelsten
(71)ANSØGER(E): Pluczenik Diamond Company N.V., Hoveniersstraat 51, B-2018 Antwerpen, Belgien
(30)PRIORITET: 2000-03-28 WO DM/051 627
(22)ANSØGNINGSDATO: 2000-09-25

Klasse 23**Udstyr til distribution af væsker og luftarter, sanitets-, opvarmnings-, ventilations- og luftkonditioneringsudstyr, fast brændsel**

(21)MA 2000 01155 (54)En trykreguleringsventil
(71)ANSØGER(E): Tour & Andersson Hydronics AB, S-524 80 Ljung, Sverige
(30)PRIORITET: 2000-06-05 NO 20000383
(22)ANSØGNINGSDATO: 2000-10-28

Klasse 26**Belysningsapparatur**

(21)MA 2001 00070 (54)En lampe
(71)ANSØGER(E): Christophe Walch, St. Alban Rheinweg 170, CH-4052 Basel, Schweiz
(30)PRIORITET: 2000-05-24 CH 127018
(22)ANSØGNINGSDATO: 2000-11-21

Klasse 27**Tobak og artikler for rygere**

(21)MA 2001 00200 (54)Ornament til en rygeartikel
(71)ANSØGER(E): Philip Morris Products Inc., 3601 Commerce Road, Richmond, Virginia 23234, USA
(30)PRIORITET: 2000-03-16 US 29/120,303
(22)ANSØGNINGSDATO: 2000-09-14

Henlagte, afslåede eller tilbagetagne mønsteransøgninger

Henlagte, afslåede eller tilbagetagne mønsteransøgninger, som er offentligt tilgængelige.

(21) Ansøgningsnummer	(44) Bekendtgjort i Tidende nr.	(43) Offentliggjort i tidende
(21) MA 1999 01380	(44) 14, 2000	(43)
(21) MA 2000 00184	(44)	(43)
(21) MA 2000 00189	(44)	(43) 10, 2000
(21) MA 2000 00200	(44)	(43)
(21) MA 2000 00248	(44) 29, 2000	(43) 12, 2000
(21) MA 2000 00311	(44)	(43)
(21) MA 2000 00312	(44)	(43)
(21) MA 2000 00313	(44)	(43)

Ændringer

Ændringer vedrørende retten til mønstret, mønsterhavers navn, bopæl, fulm. m.v.

Overdragelser:

(11) MR 1987 00358

Til: (71) Møllebakkens Tråd A/S, Hammeren 3, 6800 Varde, Danmark

(11) MR 1989 00334

Til: (71) pels.dk a/s, Hammeren 3, 6800 Varde, Danmark

(11) MR 1989 00541

Til: (71) pels.dk a/s, Hammeren 3, 6800 Varde, Danmark

(11) MR 1990 00017

Til: (71) BPB Gyproc Nordic - East AB, Box 153, S-746 24 Bålsta, Sverige

(11) MR 1990 01532

Til: (71) Mammens Emballage A/S, Axel Kiersvej 13, 8270 Højbjerg, Danmark

(11) MR 1991 00624

Til: (71) Arla Foods amba, Skanderborgvej 277, 8260 Viby J, Danmark

(11) MR 1991 00642

Til: (71) SCA Packaging Denmark A/S, Åstrupvej 30, 8500 Grenå, Danmark

(11) MR 1991 00771

Til: (71) BPB Gyproc Nordic-East AB, Box 153, 746 24 Bålsta, Sverige

(11) MR 1992 00345

Til: (71) SCA Packaging Denmark A/S, Åstrupvej 30, 8500 Grenå, Danmark

(11) MR 1992 00935

Til: (71) Arla Foods amba, Skanderborgvej 277, 8260 Viby J, Danmark

(11) MR 1993 00091

Til: (71) SCA Packaging Denmark A/S, Åstrupvej 30, 8500 Grenå, Danmark

(11) MR 1993 00551

Til: (71) DaimlerChrysler AG, 225, Epplestrasse, , D-70567 Stuttgart, Tyskland

(11) MR 1993 00844

Til: (71) Colgate-Palmolive Company, a corporation of the State of Delaware, 300, Park Avenue, New York, N.Y. 10022, USA

(11) MR 1993 01115

Til: (71) DaimlerChrysler AG, 225, Epplestrasse, , D-70567 Stuttgart, Tyskland

(11) MR 1994 00270

Til: (71) Sunrise Medical Limited, Sunrise Business Park, High Street, Wollaston, West Midlands DY8 4PS, Storbritannien

(11) MR 1995 00118

Til: (71) pels.dk a/s, Hammeren 3, 6800 Varde, Danmark

(11) MR 1995 00941

Til: (71) Arla Foods amba, Skanderborgvej 277, 8260 Viby J, Danmark

(11) MR 1996 00289

Til: (71) Wincor Nixdorf GmbH & Co. KG, Heinz-Nixdorf-Ring 1, D-33106 Paderborn, Tyskland

(11) MR 1996 00368

Til: (71) Wero-medical Werner Michallik GmbH & Co. KG, Idsteiner Strasse 94, D-65232 Taunusstein, Tyskland

(11) MR 1996 00456

Til: (71) H. Dam Kærgaard A/S, Gammelgårdsvej 98, 3520 Farum, Danmark

(11) MR 1996 00609

Til: (71) Wincor Nixdorf GmbH & Co. KG, Heinz-Nixdorf-Ring 1, D-33106 Paderborn, Tyskland

(11) MR 1996 00657

Til: (71) DaimlerChrysler AG, 225, Epplestrasse, , D-70567 Stuttgart, Tyskland

(11) MR 1996 00769

Til: (71) FAKOPLAST B. V., Loohorst 8, 7202 BM ZUTPHEN, Holland

(11) MR 1997 00168

Til: (71) Louis Poulsen Lighting A/S, Sluseholmen 10-14, 2450 København SV, Danmark

(11) MR 1997 00320

Til: (71) Koala Corporation, 11600 E. 53rd Avenue, Unit D, Denver, Colorado 80239, USA

(11) MR 1997 00664

Til: (71) Tabeo AG, Marktplatz 18, CH-4001 Basel, Schweiz

(11) MR 1998 00348

Til: (71) Illinois Tool Works Inc., , a corporation of the State of Delaware, 3600 West Lake Avenue, Glenview, Illinois 60025, USA

(11) MR 1998 00551

Til: (71) Finlandia Vodka Worldwide Ltd., Salmisaarenranta 7, 00180 Helsinki, Finland

(11) MR 1998 00713

Til: (71) SCA Packaging Denmark A/S, Åstrupvej 30, 8500 Grenå, Danmark

(11) MR 1998 00894

Til: (71) Ewes Stålfjäder AB, Box 45, 330 10 Bredaryd, Sverige

(11) MR 1999 00020

Til: (71) M.Y. Cartons B.V., Kooiweg 12, 4631 SZ Hoogerheide, Holland

(11) MR 1999 00060

Til: (71) Arla Foods amba, Skanderborgvej 277, 8260 Viby J, Danmark

(11) MR 1999 00481

Til: (71) Illinois Tool Works Inc., , a corporation of the State of Delaware, 3600 West Lake Avenue, Glenview, Illinois 60025, USA

(11) MR 2000 00085

Til: (71) Rosendahl A/S, Maglebjergvej 4, 2800 Lyngby, Danmark

(11) MR 2000 00209

Til: (71) DaimlerChrysler AG, 225, Epplestrasse, , D-70567 Stuttgart, Tyskland

(11) MR 2000 00357

Til: (71) Kontrapunkt A/S, Christians Brygge 28, 1559 København K, Danmark

(11) MR 2000 00358

Til: (71) Kontrapunkt A/S, Christians Brygge 28, 1559 København K, Danmark

(11) MR 2000 00790

Til: (71) Persen Verlag GmbH, Dorfstrasse 14, D-21640 Neuenkirchen, Tyskland

(11) MR 2001 00379

Til: (71) John Carl Laursen, Vester Uthvej 5, 8700 Horsens, Danmark

Navneændringer:

(11) MR 1989 00801

Til: (71) ECCO SKO A/S, Industrivej 5, 6261 Bredebro, Danmark

(11) MR 1990 01141

Til: (71) B.S.A., 11 bis, avenue Charles Floquet, F-75007 Paris, Frankrig

(11) MR 1991 00428

Til: (71) Friedrich Grohe AG & Co. KG, Hauptstrasse 137, 58675 Hemer, Tyskland

(11) MR 1991 00522

Til: (71) Friedrich Grohe AG & Co. KG, Hauptstrasse 137, 58675 Hemer, Tyskland

(11) MR 1992 01009

Til: (71) Friedrich Grohe AG & Co. KG, Hauptstrasse 137, 58675 Hemer, Tyskland

(11) MR 1992 01010

Til: (71) Friedrich Grohe AG & Co. KG, Hauptstrasse 137, 58675 Hemer, Tyskland

(11) MR 1993 00234

Til: (71) Friedrich Grohe AG & Co. KG, Hauptstrasse 137, 58675 Hemer, Tyskland

- (11) MR 1993 00235
Til: (71) Friedrich Grohe AG & Co. KG, Hauptstrasse 137, 58675 Hemer, Tyskland
- (11) MR 1993 00357
Til: (71) Friedrich Grohe AG & Co. KG, Hauptstrasse 137, 58675 Hemer, Tyskland
- (11) MR 1993 00705
Til: (71) Friedrich Grohe AG & Co. KG, Hauptstrasse 137, 58675 Hemer, Tyskland
- (11) MR 1995 01337
Til: (71) Kraft Foods R & D, Inc., Unterbiberger Strasse 15, D-81705 München, Tyskland
- (11) MR 1995 01338
Til: (71) Kraft Foods R & D, Inc., Unterbiberger Strasse 15, D-81705 München, Tyskland
- (11) MR 1996 00352
Til: (71) Friedrich Grohe AG & Co. KG, Hauptstrasse 137, 58675 Hemer, Tyskland
- (11) MR 1996 00353
Til: (71) Friedrich Grohe AG & Co. KG, Hauptstrasse 137, 58675 Hemer, Tyskland
- (11) MR 1996 00354
Til: (71) Friedrich Grohe AG & Co. KG, Hauptstrasse 137, 58675 Hemer, Tyskland
- (11) MR 1996 00355
Til: (71) Friedrich Grohe AG & Co. KG, Hauptstrasse 137, 58675 Hemer, Tyskland
- (11) MR 1996 00356
Til: (71) Friedrich Grohe AG & Co. KG, Hauptstrasse 137, 58675 Hemer, Tyskland
- (11) MR 1996 00357
Til: (71) Friedrich Grohe AG & Co. KG, Hauptstrasse 137, 58675 Hemer, Tyskland
- (11) MR 1996 00358
Til: (71) Friedrich Grohe AG & Co. KG, Hauptstrasse 137, 58675 Hemer, Tyskland
- (11) MR 1996 00359
Til: (71) Friedrich Grohe AG & Co. KG, Hauptstrasse 137, 58675 Hemer, Tyskland
- (11) MR 1996 00362
Til: (71) Fagerhults Belysning AB, S-566 80 Habo, Sverige
- (11) MR 1996 00418
Til: (71) Friedrich Grohe AG & Co. KG, Hauptstrasse 137, 58675 Hemer, Tyskland
- (11) MR 1996 00430
Til: (71) Georgia-Pacific France, 11, Route Industrielle, Kunheim, 68320 Kunheim, Frankrig
- (11) MR 1996 00431
Til: (71) Georgia-Pacific France, 11, Route Industrielle, Kunheim, 68320 Kunheim, Frankrig
- (11) MR 1996 01139
Til: (71) DK-Camp, Industrivej 5 D, 7120 Vejle Øst, Danmark
- (11) MR 1997 01015
Til: (71) Friedrich Grohe AG & Co. KG, Hauptstrasse 137, 58675 Hemer, Tyskland
- (11) MR 1997 01016
Til: (71) Friedrich Grohe AG & Co. KG, Hauptstrasse 137, 58675 Hemer, Tyskland
- (11) MR 1997 01017
Til: (71) Friedrich Grohe AG & Co. KG, Hauptstrasse 137, 58675 Hemer, Tyskland
- (11) MR 1997 01018
Til: (71) Friedrich Grohe AG & Co. KG, Hauptstrasse 137, 58675 Hemer, Tyskland
- (11) MR 1997 01019
Til: (71) Friedrich Grohe AG & Co. KG, Hauptstrasse 137, 58675 Hemer, Tyskland
- (11) MR 1997 01020
Til: (71) Friedrich Grohe AG & Co. KG, Hauptstrasse 137, 58675 Hemer, Tyskland
- (11) MR 1997 01021
Til: (71) Friedrich Grohe AG & Co. KG, Hauptstrasse 137, 58675 Hemer, Tyskland
- (11) MR 1997 01022
Til: (71) Friedrich Grohe AG & Co. KG, Hauptstrasse 137, 58675 Hemer, Tyskland

- (11) MR 1997 01023
Til: (71) Friedrich Grohe AG & Co. KG, Hauptstrasse 137, 58675 Hemer, Tyskland
- (11) MR 1997 01024
Til: (71) Friedrich Grohe AG & Co. KG, Hauptstrasse 137, 58675 Hemer, Tyskland
- (11) MR 1997 01025
Til: (71) Friedrich Grohe AG & Co. KG, Hauptstrasse 137, 58675 Hemer, Tyskland
- (11) MR 1997 01026
Til: (71) Friedrich Grohe AG & Co. KG, Hauptstrasse 137, 58675 Hemer, Tyskland
- (11) MR 1997 01027
Til: (71) Friedrich Grohe AG & Co. KG, Hauptstrasse 137, 58675 Hemer, Tyskland
- (11) MR 1997 01028
Til: (71) Friedrich Grohe AG & Co. KG, Hauptstrasse 137, 58675 Hemer, Tyskland
- (11) MR 1997 01029
Til: (71) Friedrich Grohe AG & Co. KG, Hauptstrasse 137, 58675 Hemer, Tyskland
- (11) MR 1997 01030
Til: (71) Friedrich Grohe AG & Co. KG, Hauptstrasse 137, 58675 Hemer, Tyskland
- (11) MR 1997 01031
Til: (71) Friedrich Grohe AG & Co. KG, Hauptstrasse 137, 58675 Hemer, Tyskland
- (11) MR 1997 01032
Til: (71) Friedrich Grohe AG & Co. KG, Hauptstrasse 137, 58675 Hemer, Tyskland
- (11) MR 1997 01033
Til: (71) Friedrich Grohe AG & Co. KG, Hauptstrasse 137, 58675 Hemer, Tyskland
- (11) MR 1997 01034
Til: (71) Friedrich Grohe AG & Co. KG, Hauptstrasse 137, 58675 Hemer, Tyskland
- (11) MR 1997 01035
Til: (71) Friedrich Grohe AG & Co. KG, Hauptstrasse 137, 58675 Hemer, Tyskland
- (11) MR 1998 00099
Til: (71) Friedrich Grohe AG & Co. KG, Hauptstrasse 137, 58675 Hemer, Tyskland
- (11) MR 1998 00100
Til: (71) Friedrich Grohe AG & Co. KG, Hauptstrasse 137, 58675 Hemer, Tyskland
- (11) MR 1998 00101
Til: (71) Friedrich Grohe AG & Co. KG, Hauptstrasse 137, 58675 Hemer, Tyskland
- (11) MR 1998 00102
Til: (71) Friedrich Grohe AG & Co. KG, Hauptstrasse 137, 58675 Hemer, Tyskland
- (11) MR 1998 00113
Til: (71) Friedrich Grohe AG & Co. KG, Hauptstrasse 137, 58675 Hemer, Tyskland
- (11) MR 1998 00114
Til: (71) Friedrich Grohe AG & Co. KG, Hauptstrasse 137, 58675 Hemer, Tyskland
- (11) MR 1998 00115
Til: (71) Friedrich Grohe AG & Co. KG, Hauptstrasse 137, 58675 Hemer, Tyskland
- (11) MR 1998 00116
Til: (71) Friedrich Grohe AG & Co. KG, Hauptstrasse 137, 58675 Hemer, Tyskland
- (11) MR 1998 00117
Til: (71) Friedrich Grohe AG & Co. KG, Hauptstrasse 137, 58675 Hemer, Tyskland
- (11) MR 1998 00118
Til: (71) Friedrich Grohe AG & Co. KG, Hauptstrasse 137, 58675 Hemer, Tyskland
- (11) MR 1998 00119
Til: (71) Friedrich Grohe AG & Co. KG, Hauptstrasse 137, 58675 Hemer, Tyskland
- (11) MR 1998 00120
Til: (71) Friedrich Grohe AG & Co. KG, Hauptstrasse 137, 58675 Hemer, Tyskland
- (11) MR 1998 00205
Til: (71) Friedrich Grohe AG & Co. KG, Hauptstrasse 137, 58675 Hemer, Tyskland

(11) MR 1998 00352

Til: (71) ECCO SKO A/S, Industrivej 5, 6261 Bredebro, Danmark

(11) MR 1998 00380

Til: (71) E.R. Squibb & Sons, L.L.C., a corporation of the State of Delaware, Lawrenceville-Princeton Road, Princeton, New Jersey 08540, USA

(11) MR 1998 00492

Til: (71) ECCO SKO A/S, Industrivej 5, 6261 Bredebro, Danmark

(11) MR 1999 00271

Til: (71) Friedrich Grohe AG & Co. KG, Hauptstrasse 137, 58675 Hemer, Tyskland

(11) MR 1999 00272

Til: (71) Friedrich Grohe AG & Co. KG, Hauptstrasse 137, 58675 Hemer, Tyskland

(11) MR 1999 00273

Til: (71) Friedrich Grohe AG & Co. KG, Hauptstrasse 137, 58675 Hemer, Tyskland

(11) MR 1999 00274

Til: (71) Friedrich Grohe AG & Co. KG, Hauptstrasse 137, 58675 Hemer, Tyskland

(11) MR 1999 00275

Til: (71) Friedrich Grohe AG & Co. KG, Hauptstrasse 137, 58675 Hemer, Tyskland

(11) MR 1999 00276

Til: (71) Friedrich Grohe AG & Co. KG, Hauptstrasse 137, 58675 Hemer, Tyskland

(11) MR 1999 00277

Til: (71) Friedrich Grohe AG & Co. KG, Hauptstrasse 137, 58675 Hemer, Tyskland

(11) MR 1999 00278

Til: (71) Friedrich Grohe AG & Co. KG, Hauptstrasse 137, 58675 Hemer, Tyskland

(11) MR 1999 00433

Til: (71) Friedrich Grohe AG & Co. KG, Hauptstrasse 137, 58675 Hemer, Tyskland

(11) MR 1999 00434

Til: (71) Friedrich Grohe AG & Co. KG, Hauptstrasse 137, 58675 Hemer, Tyskland

(11) MR 1999 00435

Til: (71) Friedrich Grohe AG & Co. KG, Hauptstrasse 137, 58675 Hemer, Tyskland

(11) MR 1999 00436

Til: (71) Friedrich Grohe AG & Co. KG, Hauptstrasse 137, 58675 Hemer, Tyskland

(11) MR 1999 00437

Til: (71) Friedrich Grohe AG & Co. KG, Hauptstrasse 137, 58675 Hemer, Tyskland

(11) MR 1999 00438

Til: (71) Friedrich Grohe AG & Co. KG, Hauptstrasse 137, 58675 Hemer, Tyskland

(11) MR 1999 00439

Til: (71) Friedrich Grohe AG & Co. KG, Hauptstrasse 137, 58675 Hemer, Tyskland

(11) MR 1999 00440

Til: (71) Friedrich Grohe AG & Co. KG, Hauptstrasse 137, 58675 Hemer, Tyskland

(11) MR 1999 00441

Til: (71) Friedrich Grohe AG & Co. KG, Hauptstrasse 137, 58675 Hemer, Tyskland

(11) MR 1999 00442

Til: (71) Friedrich Grohe AG & Co. KG, Hauptstrasse 137, 58675 Hemer, Tyskland

(11) MR 1999 00443

Til: (71) Friedrich Grohe AG & Co. KG, Hauptstrasse 137, 58675 Hemer, Tyskland

(11) MR 1999 01100

Til: (71) Friedrich Grohe AG & Co. KG, Hauptstrasse 137, 58675 Hemer, Tyskland

(11) MR 1999 01102

Til: (71) Friedrich Grohe AG & Co. KG, Hauptstrasse 137, 58675 Hemer, Tyskland

(11) MR 1999 01103

Til: (71) Friedrich Grohe AG & Co. KG, Hauptstrasse 137, 58675 Hemer, Tyskland

(11) MR 1999 01104

Til: (71) Friedrich Grohe AG & Co. KG, Hauptstrasse 137, 58675 Hemer, Tyskland

(11) MR 1999 01105

Til: (71) Friedrich Grohe AG & Co. KG, Hauptstrasse 137, 58675 Hemer, Tyskland

(11) MR 1999 01106

Til: (71) Friedrich Grohe AG & Co. KG, Hauptstrasse 137, 58675 Hemer, Tyskland

(11) MR 1999 01107

Til: (71) Friedrich Grohe AG & Co. KG, Hauptstrasse 137, 58675 Hemer, Tyskland

(11) MR 1999 01108

Til: (71) Friedrich Grohe AG & Co. KG, Hauptstrasse 137, 58675 Hemer, Tyskland

(11) MR 1999 01109

Til: (71) Friedrich Grohe AG & Co. KG, Hauptstrasse 137, 58675 Hemer, Tyskland

(11) MR 1999 01110

Til: (71) Friedrich Grohe AG & Co. KG, Hauptstrasse 137, 58675 Hemer, Tyskland

(11) MR 1999 01111

Til: (71) Friedrich Grohe AG & Co. KG, Hauptstrasse 137, 58675 Hemer, Tyskland

(11) MR 1999 01112

Til: (71) Friedrich Grohe AG & Co. KG, Hauptstrasse 137, 58675 Hemer, Tyskland

(11) MR 1999 01113

Til: (71) Friedrich Grohe AG & Co. KG, Hauptstrasse 137, 58675 Hemer, Tyskland

(11) MR 1999 01114

Til: (71) Friedrich Grohe AG & Co. KG, Hauptstrasse 137, 58675 Hemer, Tyskland

(11) MR 1999 01115

Til: (71) Friedrich Grohe AG & Co. KG, Hauptstrasse 137, 58675 Hemer, Tyskland

(11) MR 1999 01116

Til: (71) Friedrich Grohe AG & Co. KG, Hauptstrasse 137, 58675 Hemer, Tyskland

(11) MR 1999 01204

Til: (71) Friedrich Grohe AG & Co. KG, Hauptstrasse 137, 58675 Hemer, Tyskland

(11) MR 1999 01205

Til: (71) Friedrich Grohe AG & Co. KG, Hauptstrasse 137, 58675 Hemer, Tyskland

(11) MR 1999 01206

Til: (71) Friedrich Grohe AG & Co. KG, Hauptstrasse 137, 58675 Hemer, Tyskland

(11) MR 1999 01206

Til: (71) Friedrich Grohe AG & Co. KG, Hauptstrasse 137, 58675 Hemer, Tyskland

(11) MR 2000 00370

Til: (71) Friedrich Grohe AG & Co. KG, Hauptstrasse 137, 58675 Hemer, Tyskland

(11) MR 2000 00898

Til: (71) Enrev Corporation, 680 Engineering Drive, Suite 180, Norcross, Georgia 30092, N, USA

Adresseændringer:

(11) MR 1990 01141

Til: (71) B.S.A., 11 bis, avenue Charles Floquet, F-75007 Paris, Frankrig

(11) MR 1997 00168

Til: (71) Louis Poulsen Lighting A/S, Sluseholmen 10-14, 2450 København SV, Danmark

(11) MR 1998 00380

Til: (71) E.R. Squibb & Sons, L.L.C., a corporation of the State of Delaware, Lawrenceville-Princeton Road, Princeton, New Jersey 08540, USA

Ændring af fuldmægtigoplysninger:

(11) MR 1991 01152

Til: (74) Chas. Hude A/S, H.C. Andersens Boulevard 33, 1780 København V, Danmark

(11) MR 1991 01553

Til: (74) Larsen & Birkeholm A/S, Skandinavisk Patentbureau, Banegårdspladsen 1, 1570 København V, Danmark

- (11) MR 1992 01159
Til: (74) Ansøger ikke længere repræsenteret ved fuldmægtig
- (11) MR 1992 01160
Til: (74) Ansøger ikke længere repræsenteret ved fuldmægtig
- (11) MR 1993 00106
Til: (74) LK A/S, Patentafdelingen, Industriparken 32, 2750 Ballerup, Danmark
- (11) MR 1993 00175
Til: (74) LK A/S, Patentafdelingen, Industriparken 32, 2750 Ballerup, Danmark
- (11) MR 1993 00300
Til: (74) Ansøger ikke længere repræsenteret ved fuldmægtig
- (11) MR 1993 00459
Til: (74) LK A/S, Patentafdelingen, Industriparken 32, 2750 Ballerup, Danmark
- (11) MR 1993 00844
Til: (74) Chas. Hude A/S, H.C. Andersens Boulevard 33, 1780 København V, Danmark
- (11) MR 1993 00966
Til: (74) Ansøger ikke længere repræsenteret ved fuldmægtig
- (11) MR 1994 00752
Til: (74) LK A/S, Patentafdelingen, Industriparken 32, 2750 Ballerup, Danmark
- (11) MR 1995 00328
Til: (74) Ansøger ikke længere repræsenteret ved fuldmægtig
- (11) MR 1995 00512
Til: (74) LK A/S, Patentafdelingen, Industriparken 32, 2750 Ballerup, Danmark
- (11) MR 1995 00519
Til: (74) Ansøger ikke længere repræsenteret ved fuldmægtig
- (11) MR 1995 00520
Til: (74) Ansøger ikke længere repræsenteret ved fuldmægtig
- (11) MR 1995 00521
Til: (74) Ansøger ikke længere repræsenteret ved fuldmægtig
- (11) MR 1995 00522
Til: (74) Ansøger ikke længere repræsenteret ved fuldmægtig
- (11) MR 1995 00523
Til: (74) Ansøger ikke længere repræsenteret ved fuldmægtig
- (11) MR 1995 00641
Til: (74) LK A/S, Patentafdelingen, Industriparken 32, 2750 Ballerup, Danmark
- (11) MR 1995 00642
Til: (74) LK A/S, Patentafdelingen, Industriparken 32, 2750 Ballerup, Danmark
- (11) MR 1995 00643
Til: (74) LK A/S, Patentafdelingen, Industriparken 32, 2750 Ballerup, Danmark
- (11) MR 1995 01357
Til: (74) Larsen & Birkeholm A/S, Skandinavisk Patentbureau, Banegårdspladsen 1, 1570 København V, Danmark
- (11) MR 1996 00271
Til: (74) Sandel, Løje & Wallberg, Frederiksgade 7, 1265 København K, Danmark
- (11) MR 1996 00483
Til: (74) Chas. Hude A/S, H.C. Andersens Boulevard 33, 1780 København V, Danmark
- (11) MR 1996 00629
Til: (74) Hofman-Bang Zacco A/S, Hans Bekkevolds Allé 7, 2900 Hellerup, Danmark
- (11) MR 1996 00941
Til: (74) Ansøger ikke længere repræsenteret ved fuldmægtig
- (11) MR 1996 01090
Til: (74) Ansøger ikke længere repræsenteret ved fuldmægtig
- (11) MR 1996 01140
Til: (74) LK A/S, Patentafdelingen, Industriparken 32, 2750 Ballerup, Danmark

(11) MR 1996 01151

Til: (74) Patentbureauet, Magnus Jensens Eftf., Frederiksborgevej 15, 3520 Farum, Danmark

(11) MR 1997 00140

Til: (74) Ansøger ikke længere repræsenteret ved fuldmægtig

(11) MR 1997 00192

Til: (74) Hofman-Bang Zacco A/S, Hans Bekkevolds Allé 7, 2900 Hellerup, Danmark

(11) MR 1997 00310

Til: (74) LK A/S, Patentafdelingen, Industriparken 32, 2750 Ballerup, Danmark

(11) MR 1997 00507

Til: (74) Arla Foods amba, Varemærkeafdelingen, Bernstorffsgade 33, 1577 København V, Danmark

(11) MR 1998 00003

Til: (74) LK A/S, Patentafdelingen, Industriparken 32, 2750 Ballerup, Danmark

(11) MR 1998 00030

Til: (74) LK A/S, Industriparken 32, 2750 Ballerup, Danmark

(11) MR 1998 00031

Til: (74) LK A/S, Industriparken 32, 2750 Ballerup, Danmark

(11) MR 1998 00379

Til: (74) LK A/S, Patentafdelingen, Industriparken 32, 2750 Ballerup, Danmark

Begrænsninger:

(11) MR 1996 00646

Til: (51) Cl. 12 08;12 16;26 06

(54) 1) En bil, 2) forlygte 4) baglygte, alle delene til bilen, 3) forrist 5) beskyttelsesskærm til tågelygter 6) kofanger 9) sidespejl 10) fælg,

Fornyelse af mønsterregistreringer

Fornyelse af registreringer foretaget i medfør af lov om mønstre nr. 218 af 27. maj 1970.

(11) Registreringsnummer	(18) Gyldig til		
MR 1995 01001	20050324	MR 1998 00418	20071010
MR 2000 01203	20050502	MR 1993 00835	20071020
MR 2001 00070	20050602	MR 1993 00662	20071021
MR 2001 00071	20050602	MR 1998 00435	20071030
MR 2001 00040	20050609	MR 1998 00370	20070908
MR 2001 00188	20050809	MR 1998 00371	20070908
MR 2001 00169	20050810	MR 1993 00385	20070629
MR 2000 01330	20050808	MR 1993 00844	20071203
MR 1996 00780	20050824	MR 1998 00304	20070916
MR 2001 00153	20050818		
MR 2000 01362	20050829		
MR 1996 00222	20050808		
MR 2000 01316	20050511		
MR 2000 01174	20041013		
MR 2000 01174	20041013		
MR 1995 01035	20050120		
MR 2000 01369	20050411		
MR 2001 00172	20050815		
MR 2001 00173	20050815		
MR 2001 00174	20050815		
MR 2001 00240	20050607		
MR 2001 00034	20050411		
MR 2001 00186	20051009		
MR 1997 00056	20050529		
MR 2001 00068	20050529		
MR 2001 00069	20050609		
MR 1991 01402	20051025		
MR 1991 01403	20051025		
MR 1996 00429	20051024		
MR 1996 00429	20051024		
MR 1991 01069	20051113		
MR 1991 01343	20051204		
MR 1991 01344	20051204		
MR 1992 00033	20060121		
MR 1996 00507	20051117		
MR 1996 00508	20051117		
MR 1996 00509	20051117		
MR 1996 00403	20051123		
MR 1996 00538	20051123		
MR 1996 00723	20060201		
MR 1991 01405	20051029		
MR 2001 00176	20050816		
MR 2001 00192	20050425		
MR 2001 00181	20050927		
MR 2001 00765	20051120		
MR 2001 00222	20050616		
MR 2001 00334	20050915		
MR 2001 00283	20051013		
MR 1992 00487	20051220		
MR 2001 00407	20051115		
MR 2001 00320	20051129		
MR 2001 00479	20050218		
MR 2001 00480	20050218		
MR 2001 00491	20051026		
MR 1996 00919	20060112		
MR 1996 00823	20050810		
MR 1997 00400	20060830		
MR 1997 00400	20060830		
MR 1992 00564	20060809		
MR 1997 00962	20070613		
MR 1993 00385	20070629		
MR 1997 00469	20070113		
MR 1997 00469	20070113		
MR 1998 00132	20070902		
MR 1993 00833	20070903		
MR 1993 00834	20070903		
MR 1998 00523	20070912		
MR 1998 00659	20070904		
MR 1993 00844	20071203		
MR 1998 00747	20071125		

Udslettelser af registreringer

Udslettelser af registreringer foretaget i medfør af lov om mønstre nr. 218 af 27. maj 1970.

(11)MR 1989 00502
(11)MR 1989 00588
(11)MR 1989 00589
(11)MR 1989 00590
(11)MR 1991 01532
(11)MR 1992 00439
(11)MR 1992 00537
(11)MR 1996 01117
(11)MR 1998 00044



PATENT- OG VAREMÆRKESTYRELSEN

PRISLISTE

Pr. 1. januar 2002

Patenter

Supplerende beskyttelsescertifikater

Brugsmodeller

Chips (halvledertopografier)

Kommunevåbener og -segl

Skorstensmærker og kontorflag

Design

Vare- og fællesmærker

Publikationer

Erhvervsservice

Kopiservice

Kurser og foredrag

Patent- og Varemærkestyrelsen

Helgeshøj Allé 81, 2630 Taastrup

tlf. 4350 8000, fax 4350 8001

e-post pvs@dkpto.dk

www.dkpto.dk

Prisliste vedrørende internationale ansøgninger (PCT) og europæiske patentansøgninger (EPK) samt vedrørende ansøgninger om international varemærkeregistrering og EU-varemærkeregistrering kan fås ved henvendelse til Patent- og Varemærkestyrelsen.

Patenter

	kr.
1. Ansøgningsgebyr	
a. Grundgebyr	3000,00
b. Tillægsgebyr for hvert patentkrav ud over 10	300,00
2. Gebyrer for nyhedsundersøgelse af international type (PL §9)	
I Når den svenske patentmyndighed er nyhedsundersøgende:	
a. Grundgebyr	7030,00
b. Tillægsgebyr for hvert krav ud over 10	115,00
c. Ekspeditionsgebyr	500,00
II Når Den Europæiske Patentmyndighed er nyhedsundersøgende:	
a. Grundgebyr *	
1. For en prioritetsgivende ansøgning	7030,00
2. I alle andre tilfælde	11015,00
b. Ekspeditionsgebyr	500,00
3. Gebyr for senere indlevering af dansk oversættelse af international ansøgning	1100,00
4. Genoptagelsesgebyr	700,00
5. Patentmeddelelsesgebyr	
a. Grundgebyr	2850,00
b. Tillægsgebyr for hver side ud over 35 sider	80,00
c. Tillægsgebyr for hvert patentkrav, for hvilket der ikke er betalt ansøgningsgebyr	300,00
6. Gebyr for publicering af oversættelser af europæiske patentskrifter	
a. Grundgebyr	1150,00
b. Tillægsgebyr for hver side ud over 35 sider	80,00
7. Gebyr for publicering af ændrede danske patentskrifter	
a. Grundgebyr	2850,00
b. Tillægsgebyr for hver side ud over 35 sider	80,00
8. Gebyr for publicering af ændrede oversættelser af europæiske patentskrifter	
a. Grundgebyr	1150,00
b. Tillægsgebyr for hver side ud over 35 sider	80,00
9. Genoprettelsesgebyr	3000,00
10. Årsgebyrer	
1. gebyrår	500,00
2. gebyrår	500,00
3. gebyrår	500,00
4. gebyrår	1100,00
5. gebyrår	1250,00
6. gebyrår	1400,00
7. gebyrår	1600,00
8. gebyrår	1800,00
9. gebyrår	2050,00
10. gebyrår	2300,00
11. gebyrår	2550,00
12. gebyrår	2800,00
13. gebyrår	3050,00
14. gebyrår	3300,00
15. gebyrår	3600,00
16. gebyrår	3900,00
17. gebyrår	4200,00
18. gebyrår	4500,00
19. gebyrår	4800,00
20. gebyrår	5100,00

Årsgebyrer, der betales senere end forfaldsdag, forhøjes med 20%.
Gebyret skal være betalt inden 6 måneder efter forfaldsdagen.

11. Gebyr for fremsættelse af indsigelse	2500,00
12. Gebyr for administrativ omprøvnig	7000,00
13. Klagegebyr	8000,00

Ovennævnte priser skal ikke tillægges moms

Supplerende beskyttelsescertifikater

	kr.
1. Ansøgningsgebyr	3000,00
2. Genoptagelsesgebyr	600,00
3. Genoprettelsesgebyr	3000,00
4. Årsgebyr pr. påbegyndt gebyrår	5100,00

Årsgebyrer, der betales senere end forfaldsdag, forhøjes med 20%. Gebyret skal være betalt inden 6 måneder efter forfaldsdagen.

5. Gebyr for administrativ omprøvnig	1500,00
---	---------

Der skal betales et gebyr på 7000 kr. for eventuel omprøvnig af grundpatentet

6. Klagegebyr	4000,00
----------------------------	---------

Ovennævnte priser skal ikke tillægges moms

Brugsmodeller

	kr.
1. Ansøgningsgebyr	2000,00
2. Gebyr for senere indlevering af dansk oversættelse af international ansøgning	1100,00
3. Genoptagelsesgebyr	400,00
4. Fornyelsesgebyrer	
For 1. periode	2000,00
For 2. periode	3000,00

Fornyelsesgebyrer, der betales efter udløbet af den pågældende registreringsperiode, forhøjes med 20%.

5. Gebyr for prøvning før eller efter registrering	4000,00
6. Gebyr for behandling af anmodning om udslettelse	2000,00
7. Gebyr for bekendtgørelse af ændret registrering og publicering af ændret formulering	1100,00
8. Klagegebyr	5000,00

Ovennævnte priser skal ikke tillægges moms

Chips (halvledertopografier)

	kr.
1. Ansøgningsgebyr	1500,00
2. Gebyr for behandling af anmodning af overførelse af ansøgning om registrering	1000,00
3. Klagegebyr	4000,00

Ovennævnte priser skal ikke tillægges moms

Kommunevåbener og-segl

	kr.
1. Ansøgningsgebyr	2000,00

Ovennævnte pris skal ikke tillægges moms

Skorstensmærker og kontorflag

	kr.
1. Ansøgningsgebyr	2000,00

Ovennævnte pris skal ikke tillægges moms

Design

1. Ansøgningsgebyr	kr. 1200,00
Tillægsgebyrer:	
a. Ved samregistrering for hvert design ud over det første	700,00
b. For offentliggørelse af hver afbildning ud over den første ¹⁾	400,00
2. Genoptagelsesgebyr	400,00
3. Gebyr for supplerende forundersøgelse	1500,00
Tillægsgebyr:	
Ved samregistrering for hvert design ud over det første	900,00
4. Fornyelsesgebyr ²⁾	2200,00
Tillægsgebyr:	
Ved samregistrering for hvert design ud over det første	1100,00

Fornyelsesgebyrer inkl. tillægsgebyr, der betales efter udløbet af den pågældende registreringsperiode, forhøjes med 20%.

5. Gebyr for administrativ prøvning	
Pr. design, herunder design indeholdt i en samregistrering	3000,00
6. Gebyr for offentliggørelse af registrering i ændret form	400,00
Tillægsgebyr:	
For offentliggørelse af hver afbildning ud over den første	400,00
7. Genoprettelsesgebyr	3000,00
8. Klagegebyr	4000,00

Ovennævnte priser skal ikke tillægges moms

¹⁾ Omfatter også bekendtgørelse iht. den hidtil gældende mønsterlov

²⁾ Omfatter også fornyelse af registreringer iht. den hidtil gældende mønsterlov

Vare-og fællesmærker

1. Ansøgningsgebyr	kr. 2350,00
a. Grundgebyr	2350,00
b. Tillægsgebyr for hver klasse ud over 3	600,00
Der er i alt 45 klasser	
2. Gebyr for videreførelse af Madrid-Protokol-registrering som dansk vare- eller fællesmærke-ansøgning	1500,00
3. Fornyelsesgebyr	
a. Grundgebyr	2350,00
b. Tillægsgebyr for hver klasse ud over 3	600,00

Fornyelsesgebyrer inkl. tillægsgebyr, der betales efter udløbet af den pågældende registreringsperiode, forhøjes med 20%.

4. Gebyr for anmodning om deling af en ansøgning eller en registrering	
for hver udsøgt ansøgning eller registrering	2000,00
5. Gebyr for fremsættelse af indsigelse	2500,00
6. Gebyr for administrativ ophævelse	2500,00
7. Klagegebyr	4000,00
8. Gebyr for underretning til indehaver af varemærkerettighed	
Årligt gebyr	1000,00

Ovennævnte priser skal ikke tillægges moms

Publikationer

1. Årsabonnement	kr. 1000,00
a. Dansk Patenttidende	1000,00
b. Patentskrifter	
– på papir	8000,00
– på CD-ROM (ESPACE-DK)	5000,00
c. Dansk Patentregister	400,00
d. Sammendrag af almindeligt tilgængelige danske patentansøgninger	
– Alle sektioner	8000,00
– sektion A	1600,00
– sektion B	1600,00
– sektion C07 + C12	1600,00
– sektion C, resten	900,00
– sektion D	500,00
– sektion E	900,00
– sektion F	900,00
– sektion G	900,00
– sektion H	900,00
e. Oversættelser af EP-skrifter	8000,00
f. Dansk Brugsmodeltidende	600,00
g. Brugsmodelskrifter	8000,00
h. Dansk Varemærketidende	1000,00
i. Dansk Varemærkeregister	200,00
j. Varemærkesærtidende med §13-afslag	100,00
k. Nye danske varemærkeansøgninger, ugeliste	450,00
l. Dansk Designtidende	600,00
m. Dansk Designregister	200,00
n. Patenthåndbog, ved tegning af abonnement	500,00
– løbblade hertil, pr. side	10,00
o. Brugsmodelhåndbog, ved tegning af abonnement	500,00
– løbblade hertil, pr. side	10,00
p. Ankenævnskendelser	
– alle kendelser	4200,00
– kendelser/patent- og brugsmodelområdet	2000,00
– kendelser/vare- og fællesmærkeområdet	2000,00
– kendelser/design- og chipsområdet	400,00

Abonnementer tillægges porto

2. Løssalg	
a. Dansk Patenttidende	40,00
b. Dansk Patentregister	400,00
c. Sammendrag af alm. tilgængelige patentansøgninger	30,00
d. Dansk Varemærketidende	40,00
e. Dansk Varemærkeregister	200,00
f. Varemærkesærtidende med §13-afslag	100,00
g. Varemærkeindsigelsestidende, 1996-2001 pr. årgang	200,00
h. Varemærkeindsigelsestidende, udk. 1995	300,00
i. Dansk Designtidende	40,00
j. Dansk Designregister	200,00
k. Dansk Brugsmodeltidende	40,00
l. Sammendrag af alm. tilgængelige brugsmodelansøgninger	30,00
m. Fremlæggelses- og patentskrifter på CD-ROM (ESPACE-DK)	
– 1993-2001, pr. årgang	5000,00
– 1990-1992, pr. årgang	2000,00

Ovennævnte priser skal ikke tillægges moms

Fremlæggelses-, patent- og brugsmodelskrifter samt oversættelser af EP-skrifter leveres til gældende kopipris

3. Loveog bekendtgørelser	
vedr. industriel ejendomsret	12,00-33,00
4. Andre publikationer	
a. Varemærkeklassifikation	
– alfabetisk liste	500,00
– klassedelt liste	400,00
b. Mønsterklassifikation	35,00
– ændringer og tilføjelser hertil	15,00
5. "Fravæsentilvirksomhed", Danske patenter gennem 100 år (Fås på dansk og engelsk), inkl. moms	195,00

Ovennævnte priser tillægges moms, hvis andet ikke er angivet

Erhvervsservice

1. Timepris*	kr. 900,00
2. Patente tekniske undersøgelser Beregnes efter timepris	
3. Løbende overvågninger	
a. Overvågning af ansøgninger Overvågning af dansk patent-, brugsmodel-, design- eller varemærkeansøgning sammensættes af: Pris pr. år 1500,00 Pris pr. meddelelse 375,00	
b. Overvågning af nationale og internationale varemærkerettigheder Overvågning af dansk varemærkeansøgning eller -registrering eller af Madrid Protokoll-registrering med gyldighed for Danmark i relation til nye varemærkeansøgninger Pris pr. år, første varemærke 1050,00 Pris pr. år, yderligere varemærker, pr. varemærke 300,00	
c. Øvrige overvågninger beregnes efter timepris Hertil skal lægges evt. online-udgifter	
4. Navneundersøgelser*	
a. International undersøgelse af patentrettigheder i 1-2 navne inkl. op til 40 referencer 3500,00 Yderligere referencer, pr. reference 16,00 Yderligere navne, pr. navn 900,00	
b. Undersøgelse af patent- og brugsmodelrettigheder omfattende Danmark i 1-2 navne 1800,00 Yderligere navne, pr. navn 450,00	
c. Øvrige navneundersøgelser beregnes efter timepris Hertil skal lægges evt. online-udgifter	
5. Patentfamilieundersøgelser og statusundersøgelser*	
a. Patentfamilieundersøgelse 1000,00	
b. Patentfamilieundersøgelse, inkl. status for lande med statusoplysninger i Inpadoc 2200,00 Status for yderligere lande beregnes efter timepris	
c. Statusundersøgelse af udenlandske rettigheder Første nummer 900,00 Pr. følgende nummer 450,00	
d. Statusundersøgelse af danske rettigheder, pr. nummer ... 450,00	
e. Øvrige undersøgelser beregnes efter timepris Hertil skal lægges evt. online-udgifter	
6. Kollisionsundersøgelser af varemærker*	
a. Inkl. op til 3 klasser 2400,00	
b. Yderligere klasser, pr. 10 klasser 500,00 Klasserne 42-45 betragtes prismæssigt som én klasse	
7. Skanning af varemærker*	
a. Første klasse 500,00	
b. Yderligere klasser, pr. klasse 200,00	
c. Skanning af alle 45 klasser 3000,00 Klasserne 42-45 betragtes prismæssigt som én klasse	
8. LOGO-skanning*	
a. Inkl. op til 25 referencer 2100,00	
b. Yderligere referencer, pr. 25 referencer 500,00	
9. Varemærkedatabase*	
a. Første klasse 3000,00	
b. Yderligere klasser - op til 4, pr. klasse 1500,00 Klasserne 42-45 betragtes prismæssigt som én klasse	
10. Skanning af varemærker ansøgt eller registreret i udlandet*	
a. Første klasse for 1-2 lande 1000,00	
b. Følgende lande, pr. land 500,00	
c. Følgende klasser, pr. klasse 200,00	

*Hastelevering kan aftales mod pristillæg

Ovennævnte priser tillægges moms

Kopiservice

1. Fotokopier af patent- og brugsmodelpublikationer	kr.
a. Pris pr. publikation indtil 200 sider	50,00
b. Publikationer ud over 200 sider: pris efter aftale	
2. Fotokopier, taget på læsesalen	
ved kontant betaling, pr. side, inkl. moms	3,00
3. Udenlandske patentpublikationer, der ikke findes i egne samlinger	
I ved hjemtagning fra udlandet:	
a. Pris for hjemtagning	100,00
b. Pris pr. publikation	100,00
Hjemtagning af sagsakter fra USA og patentpublikationer og sagsakter fra Sydafrika: Pris efter aftale.	
II ved levering af tilsvarende publikation fra egne samlinger:	
a. Identifikation	100,00
b. Kopipris (se pkt. 1)	
4. Engelsksprogede sammendrag, der ikke findes i egne samlinger, pr. sammendrag	50,00
5. Tidsskriftsartikler o.l., der ikke findes i egne samlinger	
a. Ekspedition (inkl. EPO-gebyr)	100,00
b. Pris pr. artikel	100,00
6. Aktindsigt i europæiske patenter og patentansøgninger	
a. Ekspedition (inkl. EPO-gebyr)	315,00
b. Kopier	
- ved tilsendelse, pr. side	3,25
- ved afhentning, pr. side	2,50
- ved afhentning og kontant betaling, pr. side inkl. moms ...	3,00
7. Databaseudskrift vedr. en varemærkeretlighed	50,00

Ovennævnte priser tillægges moms, hvis andet ikke er angivet

8. Bekræftet kopi af en patent-, brugsmodel-, design- eller varemærkeansøgning	300,00
Hertil skal lægges kopiprisen (3,25 kr. pr. side)	
9. Bekræftet udskrift af patent-, certifikat-, brugsmodel-, topografi-, design- eller varemærkesagsregistret	300,00
10. Bekræftet udskrift af registret over kommunevåbener og -segler eller registret over korsstensmærker og kontorflag	200,00
11. Udskrift af patent-, certifikat-, brugsmodel-, topografi-, design- eller varemærkesagsregistret, registret over kommunevåbener og -segler eller registret over korsstensmærker og kontorflag	50,00

Ovennævnte priser skal ikke tillægges moms

12. Priser for levering	
a. Levering pr. telefax	75,00
b. Ekspreslevering pr. telefax	275,00
c. Ekspreslevering pr. post	200,00
Hertil lægges porto	

Ovennævnte priser tillægges moms

Kurser og foredrag

1. Kurser	kr.
Priser på åbne og virksomhedsinterne kurser fås ved direkte henvendelse til KursusCentret	
2. Foredrag*	
Første time	2000,00
Følgende timer, pr. time	1500,00

* Særpriser afhængig af deltagerantal og forberedelsestid

Ovennævnte priser tillægges moms

WIPO Standard 80

INID-koder

Internationally agreed Numbers for the Identification of (bibliographic) data (INID)

- (11) Serial number of the registration
- (15) Date of the registration/Date of the renewal
- (17) Expected duration of the registration/renewal
- (18) Expected expiration date of the registration/renewal
- (21) Serial number of the application
- (22) Date of filing of the application
- (23) Name and place of exhibition, and date on which the industrial design was first exhibited there (Exhibition priority date)
- (24) Date from which the industrial design right has effect
- (29) Indication of the form in which the industrial design is filed, e.g. as a reproduction of the industrial design or as a specimen thereof
- (30) Data relating to priority under the Paris Convention
- (43) Date of publication of the industrial design before examination
- (44) Date of publication of the industrial design after examination but before registration
- (45) Date of publication of the registered industrial design
- (46) Date of expiration of deferment
- (51) International Classification for Industrial Designs (class and subclass of the Locarno Classification)
- (54) Designation of article(s) or product(s) covered by the industrial design or title of the industrial design
- (55) Reproduction of the industrial design (e.g., drawing, photograph) and explanations relating to the reproduction
- (57) Description of characteristic features of the industrial design including indication of colors
- (58) Date of recording of any kind of amendment in the Register
- (62) Serial number(s) and, if available, filing date(s) of application(s), registration(s) or document(s) related by division
- (66) Serial number(s) of the application or the registration of the design(s), which is(are) a variant(s) of the present one
- (71) Name(s) and address(es) of the applicant(s)
- (72) Name(s) of the creator(s) if known to be such
- (73) Name(s) and address(es) of the owner(s)
- (74) Name(s) and address(es) of the representative(s)

Domestic Codes for the Identification of Data

- (DL) Data concerning license
- (DP) Data concerning pawning

Internationalt vedtagne Numre til Identifikation af Data (INID)

- Registreringsnummer
- Registreringsdato/fornyelsesdato
- Forventet registreringsperiode/fornyelsesperiode
- Forventet udløbsdato for registrering/fornyelse
- Ansøgningsnummer
- Ansøgningsdato
- Udstillingsnavn og -sted og dato for første udstilling (udstillingsprioritetsoplysninger)
- Indleveringsdato
- Angivelse af i hvilken form designet er indleveret, fx som en afbildning af designet eller som en model heraf
- Oplysninger om prioritet efter Pariserkonventionen
- Dato for offentlig tilgængelighed
- Bekendtgørelsesdato for ansøgningen
- Offentliggørelse af registreringen
- Udsættelsesdato
- International klassifikation af design (klasser og underklasser i Locarno Klassifikationen)
- Vareangivelse/produktangivelse
- Afbildninger af designet (fx tegninger, fotografier) og forklaringer vedrørende afbildningerne
- Beskrivelse af karakteristiske træk vedr. designet, herunder angivelse af farver
- Dato for tilførsel til registret
- Nummer på hovedansøgning eller udskilt ansøgning
- Numre på beslægtede ansøgninger
- Ansøgners navn og -adresse
- Frembringers/designers navn og adresse
- Indehavernavn og -adresse
- Fuldægtignavn og -adresse

Interne koder til identifikation af data

- Licensoplysninger
- Pantoplysninger
- Oplysninger om konkurs



**Patent- og
Varemærkestyrelsen**

Erhvervsministeriet

Helgeshøj Allé 81
DK-2630 Taastrup
Tlf. +45 43 50 80 00
Fax +45 43 50 80 01
Giro 8 989 923
E-mail pvs@dkpto.dk
www.dkpto.dk