



Patent- og
Varemærkestyrelsen
Erhvervsministeriet

Dansk Design Tidende

Indholdsfortegnelse

Designsager

Offentliggørelse af designregistreringer	404
Offentligt tilgængelige designansøgninger	415

Mønstersager

Bekendtgørelse af mønsteransøgninger	418
Registrerede mønstre	426
Ændringer til mønstre	427
Fornyelse af mønsterregistreringer	428
Udslettelse af mønsterregistreringer	429
Prisliste	430

Abonnementsprisen for årgangen er 1000,- kr. Abonnement tegnes i Patent- og Varemærkestyrelsen, Helgeshøj Allé 81, 2630 Tåstrup, tlf. 43 50 85 35, Gironr. 4 02 05 53, hvor enkelte numre sælges for en pris af 40 kr.

Ansvarlig for redaktion: Niels Ravn
Trykt hos Patent- og Varemærkestyrelsen

ISSN 1601-7374

Design

Offentliggørelse af designregistreringer

Enhver kan anmode om hel- eller delvis udslettelse af en registrering (administrativ prøvning), jf. § 25 i designlov nr. 1259 af 20. december 2000. En model af designet kan ses i Patent- og Varemærkestyrelsen, hvis det er offentliggjort, at en model er indleveret til styrelsen. Det er anført, hvis et design er registreret i farve.

(11) DR 2002 00237
(21) DA 2001 00070

(54) En dunk

(51)-Cl.09 02

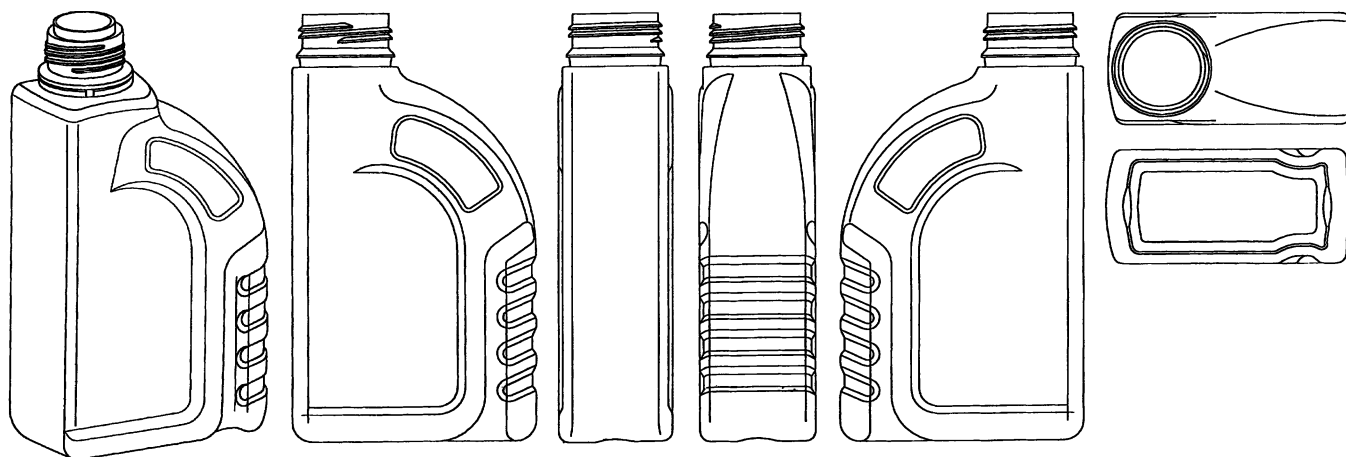

(71) ANSØGER(E):
(72) FREMBRINGER(E):
(22) ANSØGNINGSDATO:
(18) GYLDIG TIL:

Fuchs Petrolub AG, 17, Friesenheimer Strasse, D-68169 Mannheim, Tyskland
Chas. Hude A/S, H.C. Andersens Boulevard 33, 1780 København V, Danmark
2001-10-24
2006-10-24

(11) DR 2002 00238
(21) DA 2002 00042

(54) Kombineret stol og sofa

(51)-Cl.06 01

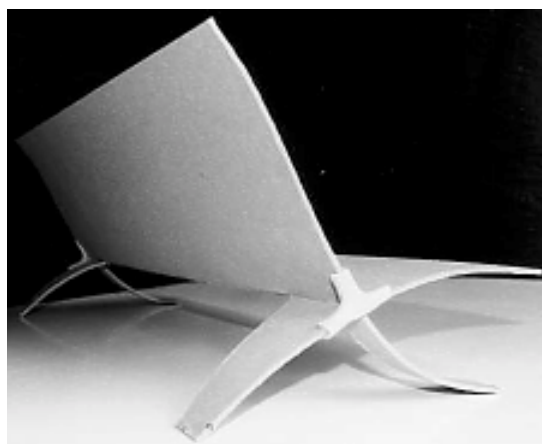
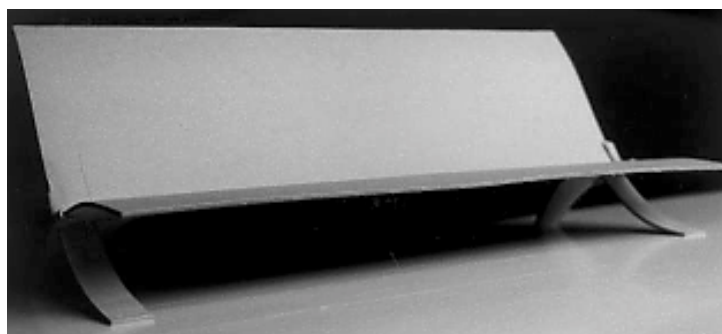

(71) ANSØGER(E):
(22) ANSØGNINGSDATO:
(18) GYLDIG TIL:

Sofia Rebecka Jensen, Carl Johans Gade 13 4th, 2100 København Ø, Danmark
2002-01-17
2007-01-17

(11) DR 2002 00239
(21) DA 2001 00168

(54) En ramme

(51)-Cl.06 07

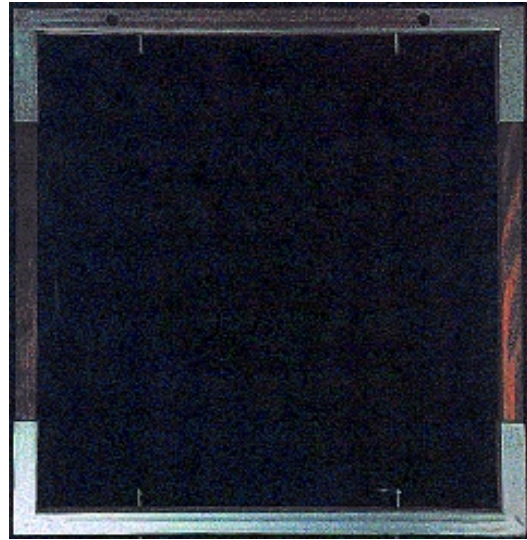
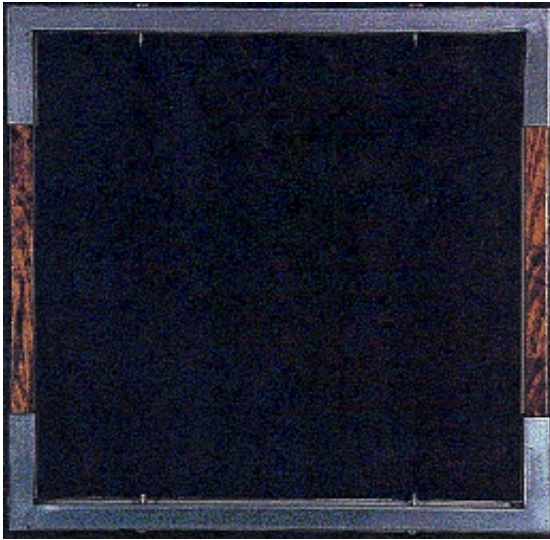

(71) ANSØGER(E):
(72) FREMBRINGER(E):
(22) ANSØGNINGS DATO:
(18) GYLDIG TIL:
(57) BEMÆRKNINGER

Scarabello, Christianshavns Voldgade 13, kl., 1424 København K, Danmark
Dorte Karstensen, Rsensvængetshovedvej 36, 2., 2100 København Ø, Danmark
2001-12-04
2006-12-04
Farver

(11) DR 2002 00240
(21) DA 2002 00273

(54) Et snack-produkt

(51)-Cl.01 01

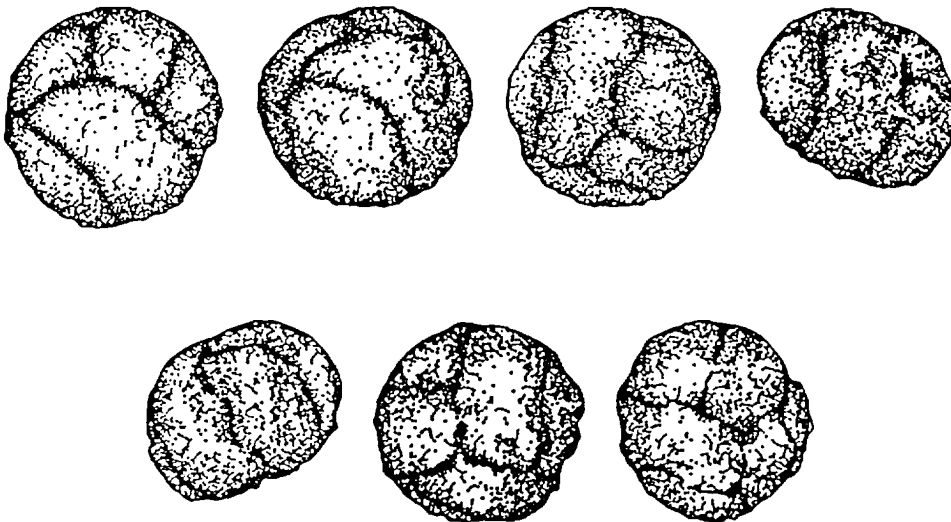

(71) ANSØGER(E):
(74) FULDMÆGTIG:
(72) FREMBRINGER(E):

(30) PRIORITET:
(22) ANSØGNINGS DATO:
(18) GYLDIG TIL:

RECOT, Inc. a Delaware corporation, 5000 Hopyard Road, Suite 460, Pleasanton, California 94588, USA
Budde, Schou & Ostenfeld A/S, Vester Søgade 10, 1601 København V, Danmark
Simon Richard Evitts, Flat 3 ,37 Newcastle Drive, Nottingsham NG7 1AA, Storbritannien ; Jorge C. Morales-
Alvarez, 8025 Elliot Drive, Plano, Collin County, Texas 75024, USA
2001-10-22 US 29/151.558
2002-04-08
2007-04-08

(11) DR 2002 00241
(21) DA 2001 00064

(54) En osteskærer

(51)-Cl.07 04

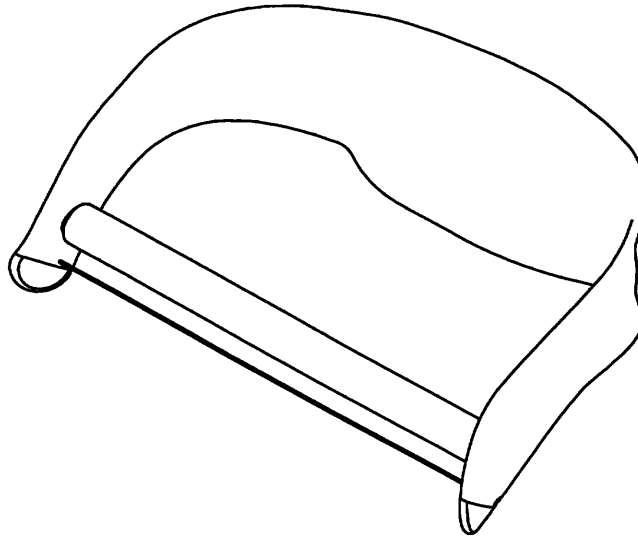

(71) ANSØGER(E):
(74) FULDMÆGTIG:
(72) FREMBRINGER(E):
(22) ANSØGNINGSDATO:
(18) GYLDIG TIL:

Pi-Design AG, Kantonsstrasse 100, CH-6234 Triengen, Schweiz
Giersing & Stelling Patentbureau A/S, Teglporten 3, 3460 Birkerød, Danmark
Carsten Jørgensen, St. Niklausenstrasse 17, CH-6005 St. Niklausen, Schweiz
2001-10-22
2006-10-22

(11) DR 2002 00242
(21) DA 2002 00325

(54) En mikrofon

(51)-Cl.14 01



(71) ANSØGER(E):
(74) FULDMÆGTIG:
(72) FREMBRINGER(E):
(30) PRIORITET:
(22) ANSØGNINGSDATO:
(18) GYLDIG TIL:

Shure Incorporated, a corporation of the State of Illinois, 222, Hartrey Avenue, Evanston, Illinois 60202-3696, USA
Budde, Schou & Ostfeld A/S, Vester Søgade 10, 1601 København V, Danmark
Brian R. Thornton, 53 Corinth Court, Tinley Park, IL 60477, USA; Curtis Leroy Cruver IV, 0S 522 Kendall Avenue, Elmhurst, IL 60126, USA
2002-01-11 US 29/153.727
2002-04-19
2007-04-19

(11) DR 2002 00243
(21) DA 2002 00326

(54) En mikrofon

(51)-Cl.14 01

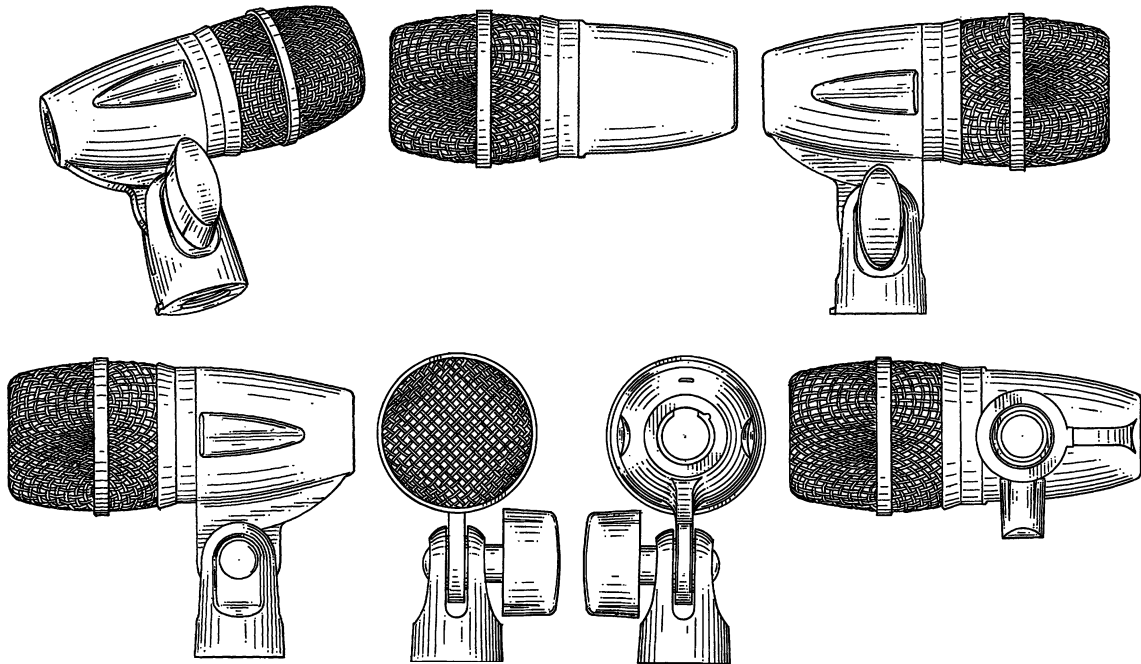

(71) ANSØGER(E):

Shure Incorporated, a corporation of the State of Illinois, 222, Hartrey Avenue, Evanston, Illinois 60202-3696, USA

(74) FULDMÆGTIG:

Budde, Schou & Ostenfeld A/S, Vester Søgade 10, 1601 København V, Danmark

(72) FREMBRINGER(E):

Brian R. Thornton, 53 Corinth Court, Tinley Park, IL 60477, USA; Daniel David Jarodsky, 6N467 Barton Drive, St. Charles, IL 60175, USA

(30) PRIORITET:

2002-01-11 US 29/153.781

(22) ANSØGNINGSDATO:

2002-04-19

(18) GYLDIG TIL:

2007-04-19

(11) DR 2002 00244
(21) DA 2002 00327

(54) En mikrofon

(51)-Cl.14 01

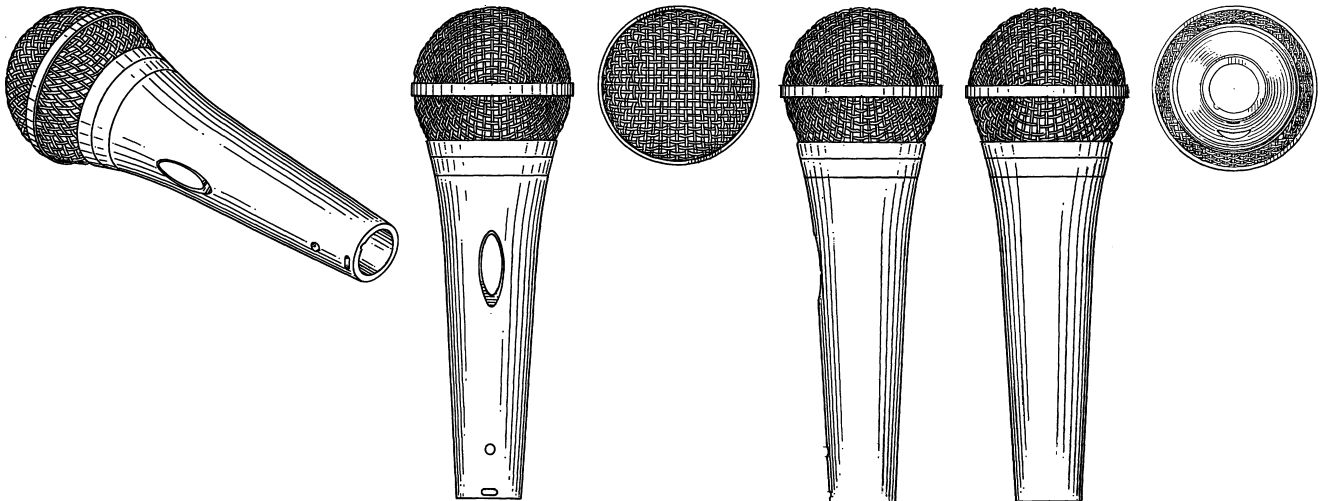

(71) ANSØGER(E):

Shure Incorporated, a corporation of the State of Illinois, 222, Hartrey Avenue, Evanston, Illinois 60202-3696, USA

(74) FULDMÆGTIG:

Budde, Schou & Ostenfeld A/S, Vester Søgade 10, 1601 København V, Danmark

(72) FREMBRINGER(E):

Brian R. Thornton, 53 Corinth Court, Tinley Park, IL 60477, USA; Christian J. Kulujian, 1020 W. Ardmore, Apt. 1M, USA; William C. Cesaroni, 649 Glenayre Drive, Glenview, IL 60025, USA

(30) PRIORITET:

2002-01-11 US 29/153.778

(22) ANSØGNINGSDATO:

2002-04-19

(18) GYLDIG TIL:

2007-04-19

(11) DR 2002 00245
(21) DA 2002 00328

(54) En mikrofon

(51)-Cl.14 01

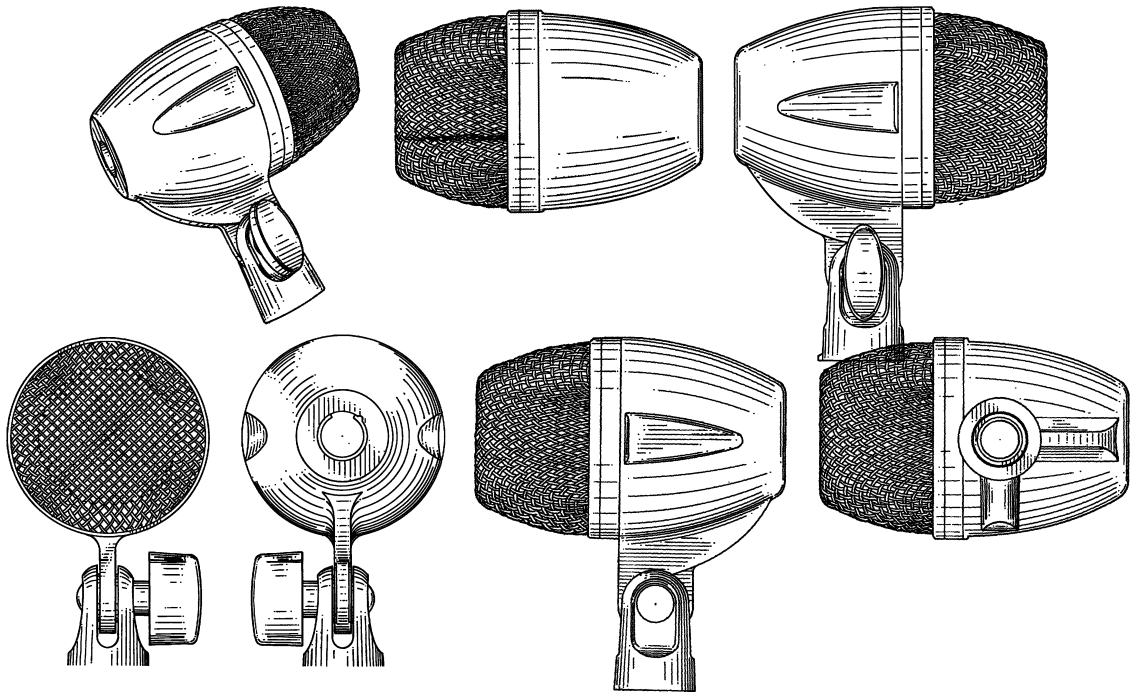

(71) ANSØGER(E):

Shure Incorporated, a corporation of the State of Illinois, 222, Hartrey Avenue, Evanston, Illinois 60202-3696, USA

(74) FULDMÆGTIG:

Budde, Schou & Ostenfeld A/S, Vester Søgade 10, 1601 København V, Danmark

(72) FREMBRINGER(E):

Daniel David Jarodsky, 6N467 Barton Drive, St. Charles, IL 60175, USA ; Christian J. Kulujian, 1020 W. Ardmore, Apt. 1M, USA ; William C. Cesaroni, 649 Glenayre Drive, Glenview, IL 60025, USA

(30) PRIORITET:

2002-01-11 US 29/153.780

(22) ANSØGNINGSDATO:

2002-04-19

(18) GYLDIG TIL:

2007-04-19

(11) DR 2002 00246
(21) DA 2001 00220

(54) 1-2) Aktivitetslegeredsaber 3) kugle dertil

(51)-Cl.11 02;21 01

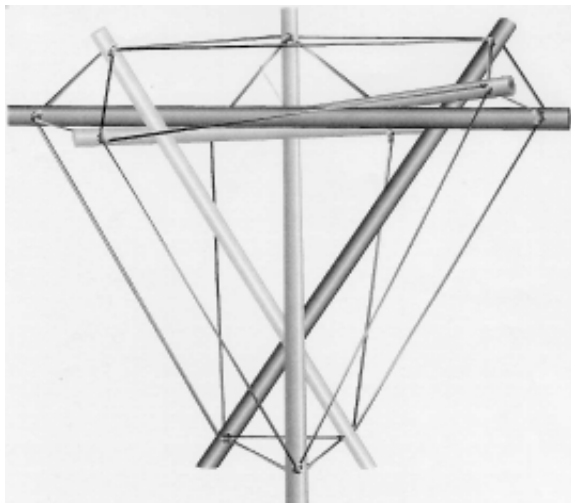

Løbenr. 1

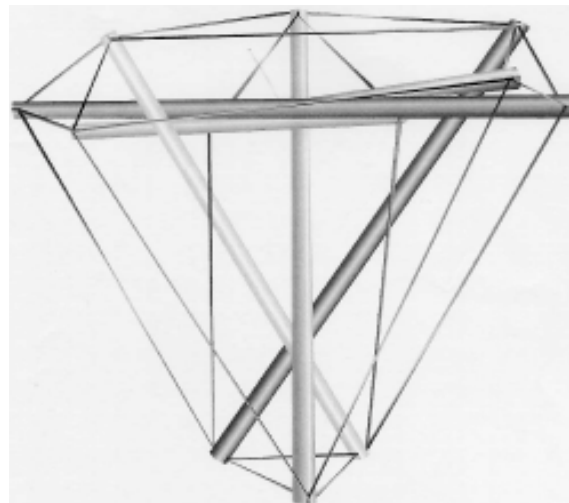

Løbenr. 2



Løbenr. 3

(71) ANSØGER(E):

Steen Klintø, Tinkerup Strandvej 17, Strand Børstrup, 3250 Gilleleje, Danmark; Thomas Faxe, Linde Allé 33, 3120 Dronningmølle, Danmark

(74) FULDMÆGTIG:

Holme Patent A/S, Vesterbrogade 20, 1620 København V, Danmark

(72) FREMBRINGER(E):

Thomas Faxe, Linde Allé 33, 3120 Dronningmølle, Danmark; Steen Klintø, Tinkerup Strandvej 17, Strand Børstrup, 3250 Gilleleje, Danmark

(22) ANSØGNINGSDATO:

2001-12-20

(18) GYLDIG TIL:

2006-12-20

(11) DR 2002 00247
(21) DA 2002 00333

(54) En beholder

(51)-Cl.09 01



(71) ANSØGER(E):
(74) FULDMÆGTIG:
(30) PRIORITET:
(22) ANSØGNINGS DATO:
(18) GYLDIG TIL:

Henkel Kommanditgesellschaft auf Aktien, 40191 Düsseldorf, Tyskland
Chas. Hude A/S, H.C. Andersens Boulevard 33, 1780 København V, Danmark
2001-10-27 DE 40109405.7
2002-04-24
2007-04-24

(11) DR 2002 00248
(21) DA 2002 00277

(54) 1) En holder til en brobizz 2) del dertil

(51)-Cl.14 99

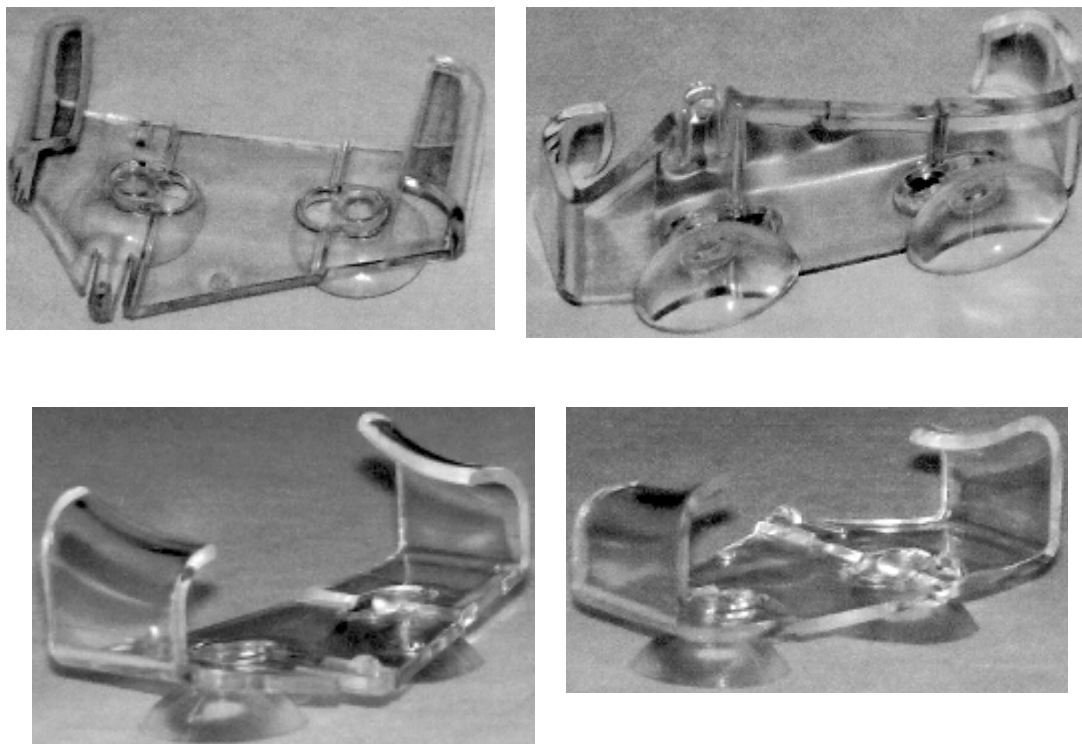

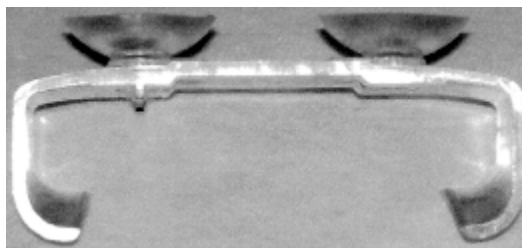
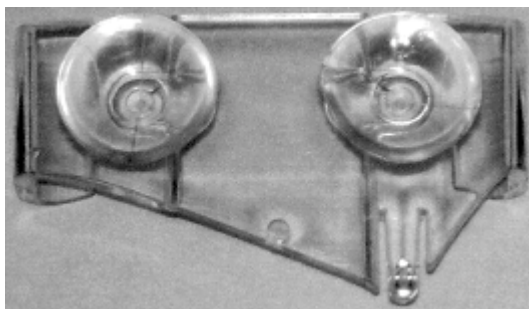

Løbenr. 1

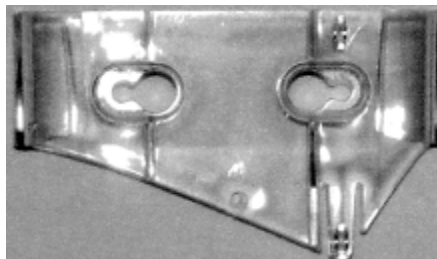
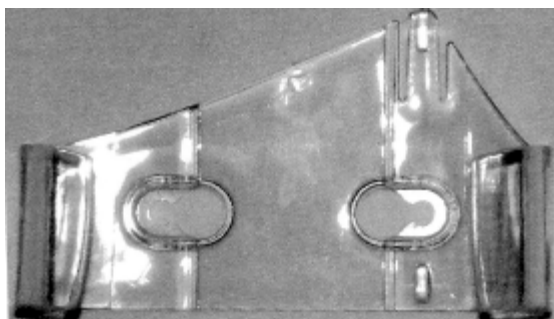
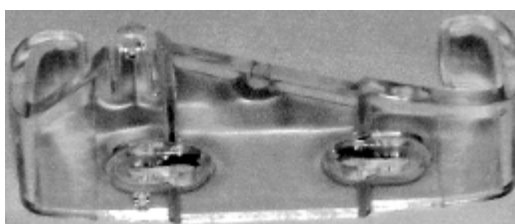
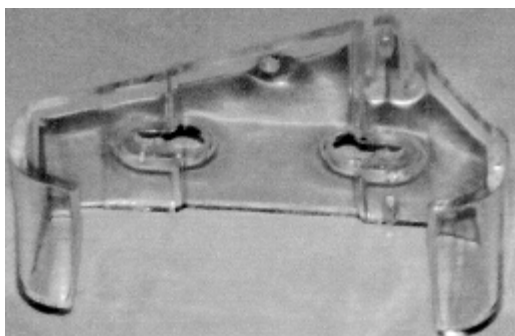

Løbenr. 2

(71) ANSØGER(E):

AB Link ApS, Fjordtoften 2, Bredballe, 7120 Vejle Øst, Danmark; Jørgen Bruhn Design Management, v/Jørgen Bruhn, Søndermarksvej 409, 7190 Billund, Danmark

(74) FULDMÆGTIG:

Hofman-Bang Zacco A/S, Hans Bekkevolds Allé 7, 2900 Hellerup, Danmark

(22) ANSØGNINGSDATO:

2002-04-09

(18) GYLDIG TIL:

2007-04-09

(11) DR 2002 00249
(21) DA 2002 00015

(54) Et serveringsfad med låg

(51)-Cl.07 01

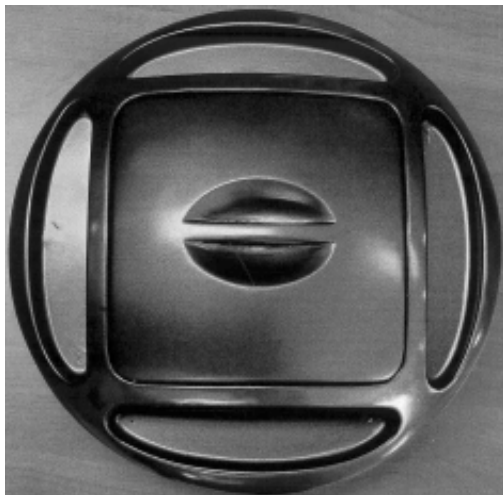

(71) ANSØGER(E):

(72) FREMBRINGER(E):

(30) PRIORITET:

(22) ANSØGNINGSDATO:

(18) GYLDIG TIL:

Øyvind Haslestad, Råstadsvingen 1, 2770 Jaren, , Norge

Øyvind Haslestad, Råstadsvingen 1, 2770 Jaren, , Norge

2001-08-23 NO 20010503

2002-01-10

2007-01-10

(11) DR 2002 00250
(21) DA 2001 00074

(54) 1) Et kabinet til rengøringsanlæg 2) dyse til udlægning af skum (51)-Cl.15 05



Løbenr. 1

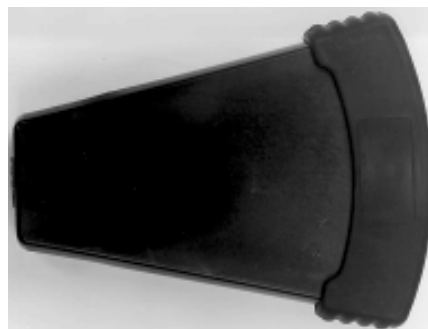
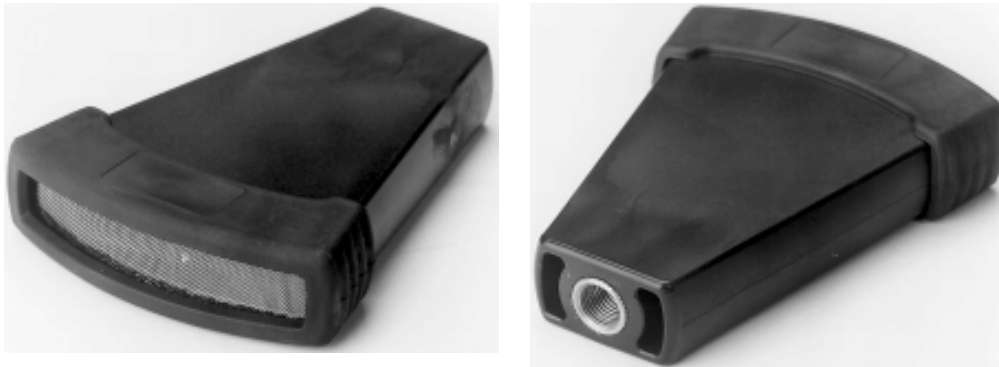

Løbenr. 2

(71) ANSØGER(E):
(74) FULDMÆGTIG:
(22) ANSØGNINGS DATO:
(18) GYLDIG TIL:

System Cleaners A/S, Halkjærvej 17, 9200 Ålborg SV, Danmark
Patrade A/S, Fredens Torv 3 A, 8000 Århus C, Danmark
2001-10-26
2006-10-26

(11) DR 2002 00251
(21) DA 2002 00115

(54) En rygstøttepude

(51)-Cl.06 09

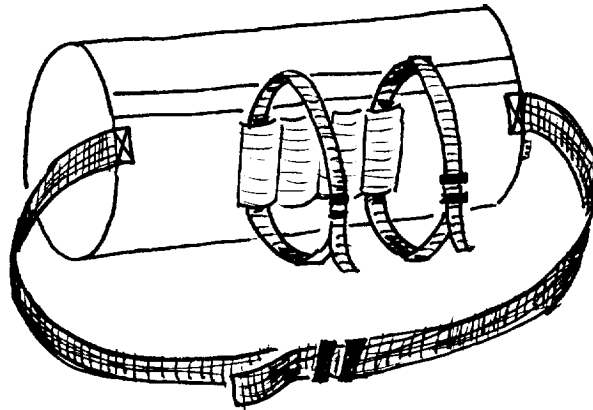

(71) ANSØGER(E):
(22) ANSØGNINGSDATO:
(18) GYLDIG TIL:

UPI v/Stina Wallman, Lyngdalen 12, 8800 Viborg, Danmark
2002-02-12
2007-02-12

(11) DR 2002 00252
(21) DA 2002 00159

(54) Et postkort

(51)-Cl.19 01

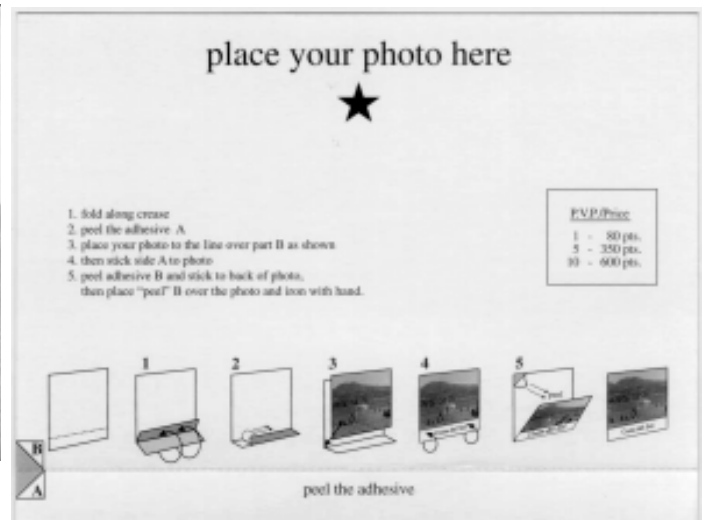
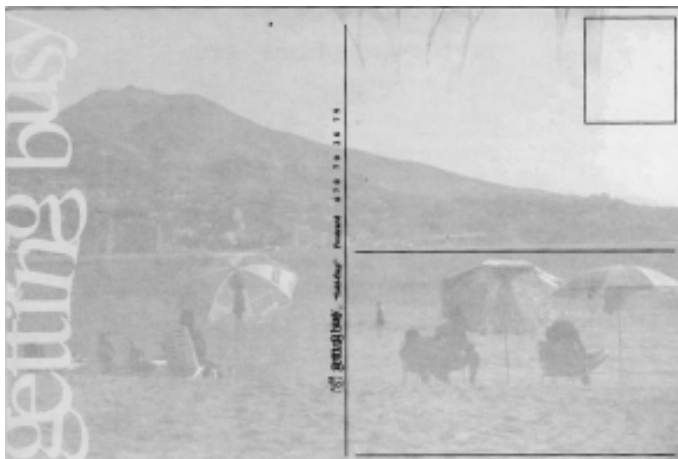

(71) ANSØGER(E):

Muhamed Dohouch, Rådmandsgade 82, 2tv., 2200 København N, Danmark; Lindizwe Welile Shange, Haslegårdsvænget 111, 8210 Århus V, Danmark; Kim Haldberg, Bachersvej 80 sth, 2300 København S, Danmark; Henrik Rosenfeldt Mahoney, Amager Landevej 82 B, st.th., 2770 Kastrup, Danmark

(72) FREMBRINGER(E):

Muhamed Dohouch, Rådmandsgade 82, 2tv., 2200 København N, Danmark; Lindizwe Welile Shange, Haslegårdsvænget 111, 8210 Århus V, Danmark; Kim Haldberg, Bachersvej 80 sth, 2300 København S, Danmark; Henrik Rosenfeldt Mahoney, Amager Landevej 82 B, st.th., 2770 Kastrup, Danmark

(22) ANSØGNINGSDATO:
(18) GYLDIG TIL:

2002-02-25
2007-02-25

(11) DR 2002 00253
(21) DA 2001 00061

(54) Et skilt

(51)-Cl.20 03



(71) ANSØGER(E):
(72) FREMBRINGER(E):
(22) ANSØGNINGSDATO:
(18) GYLDIG TIL:
(57) BEMÆRKNINGER

Børge Maul, Torvegade 55, 7160 Tørring, Danmark
Firmaet Mauls Fabrik v/Børge Maul, Torvegade 55, 7160 Tørring, Danmark
2001-10-20
2006-10-20
Farver

Offentligt tilgængelige designansøgninger og -registreringer

Akterne i nedenstående ansøgninger eller registreringer er tilgængelige for enhver, jf. § 21, stk. 2, i designlov nr. 1259 af 20. december 2000.

Klasse 3

Varer til rejsebrug, etuier, parasoller og varer til personlig brug (ikke indeholdt i andre klasser)

(21) DA 2001 00073

(71) ANSØGER(E):

(22) ANSØGNINGSDATO:

(54) 1-7) Tasker

Erfurt ApS, Strandparken 18, 8000 Århus C, Danmark

2001-10-25

(21) DA 2001 00081

(71) ANSØGER(E):

(22) ANSØGNINGSDATO:

(54) En indkøbskurv

Ulf Franzén International AB, Box 2045, S - 172 02 Sundbyberg, Sverige

2001-10-31

Klasse 14

Udstyr til optagelse og gengivelse af data, telekommunikationsudstyr

(21) DA 2002 00301

(71) ANSØGER(E):

(30) PRIORITET:

(22) ANSØGNINGSDATO:

(54) Løbenr. 1) Et udstyr til lydoverførelse, Løbenr. 2) et udstyr til lydmodtagelse.

KONINKLIJKE PHILIPS ELECTRONICS N.V., 1, Groenewoudseweg, NL-5621 BA EINDHOVEN, Holland

2001-10-31 WO DMA/005489

2002-04-16

(21) DA 2002 00343

(71) ANSØGER(E):

(30) PRIORITET:

(22) ANSØGNINGSDATO:

(54) 1) Telefonhåndsat; 2) Frontdæksel til telefonhåndsat; 3) Bagdæksel til telefonhåndsat; 4) Display og funktionstastområde af telefonhåndsat; % Funktionstastområde af telefonhåndsat

Nokia Corporation, Keilalahdentie 4, 02150 Espoo, Finland

2001-10-30 FI M20010718 (Løbenr. 1-3);2001-10-30 GB 2105943 (Løbenr. 4);2001-10-30 GB 2105944 (Løbenr. 5)

2002-04-30

Klasse 15

Maskiner (ikke indeholdt i andre klasser)

(21) DA 2002 00339

(71) ANSØGER(E):

(30) PRIORITET:

(22) ANSØGNINGSDATO:

(54) En sømpistol

Cetram Pty Limited, 600 South Road, Moorabbin, Victoria 3189, Australien

2001-10-30 AU 3439/01

2002-04-29

Klasse 24

Medicinal- og laboratorieudstyr

(21) DA 2002 00344

(71) ANSØGER(E):

(30) PRIORITET:

(22) ANSØGNINGSDATO:

(54) En inhallator

AstraZeneca AB, S-151 85 Södertälje, , Sverige

2001-11-01 SE 014027

2002-04-30

(21) DA 2002 00345

(71) ANSØGER(E):

(30) PRIORITET:

(22) ANSØGNINGSDATO:

(54) En inhallator

AstraZeneca AB, S-151 85 Södertälje, , Sverige

2001-11-01 SE 014028

2002-04-30

Mønster

Bekendtgørelse af mønsteransøgninger

Indsigelser mod registreringen skal fremsættes skriftligt i 2 eksemplarer til registreringsmyndigheden inden 2 måneder fra bekendtgørelsesdagen, jfr. lov om mønstre nr 218 af 27. maj 1970, § 18, stk. 2.
 Er det bekendtgjort, at model af mønstret er indleveret, kan dette ses i direktoratet.
 Hvis afbildningen er udført i farver, er dette angivet.
 Er mønstret forbillede for et ornament, er dette angivet.

(21) MA 2001 00331

(54) 1) En håndvask med armatur og underskab
 2) håndvask med armatur 3) underskab 4) toilet
 5) bidet med armatur, alt til et badeværelse

(51)-Cl.06 04;23 02



Løbenr. 1



Løbenr. 2

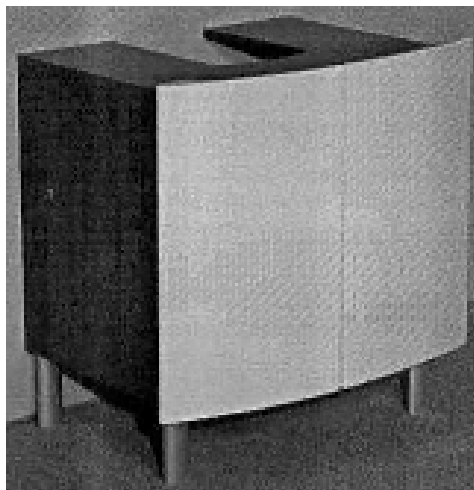

Løbenr. 3

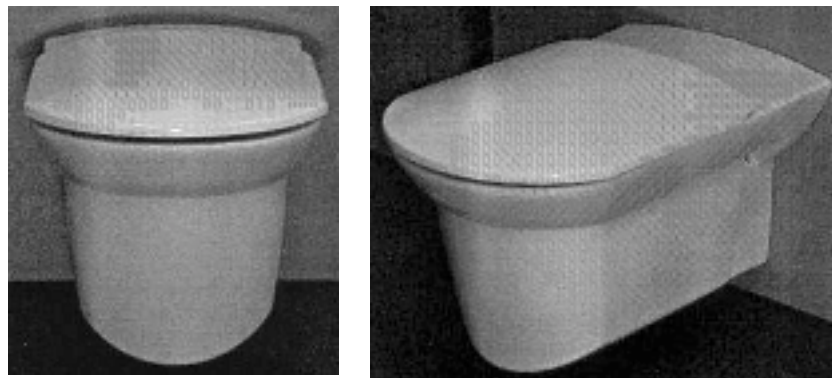

Løbenr. 4

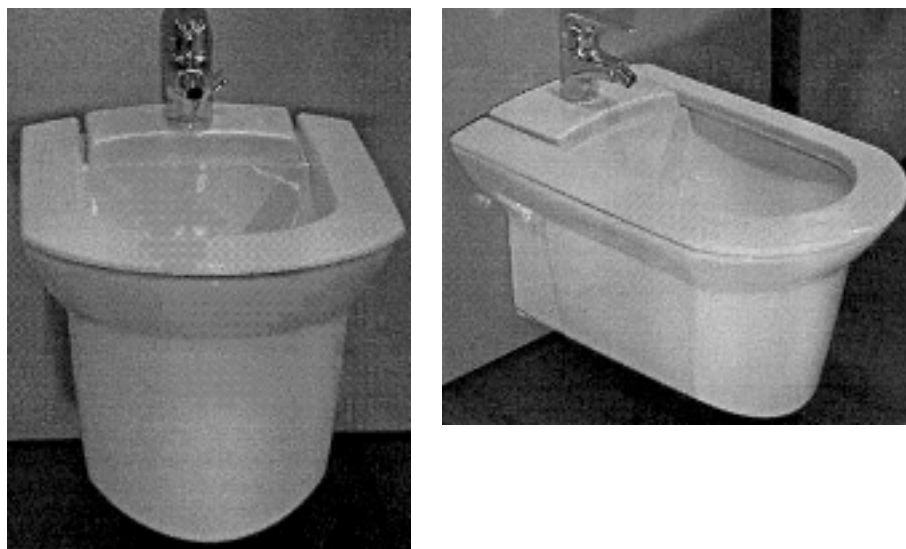

Løbenr. 5

(71)ANSØGER(E):

(74)FULDMÆGTIG:

(72)FREMBRINGER(E):

(30)PRIORITET:

(22)ANSØGNINGSDATO:

(66)BEMÆRKNINGER

Keramik Laufen AG, Wahlenstrasse 46, CH-4242 Laufen, Schweiz

Chas. Hude A/S, H.C. Andersens Boulevard 33, 1780 København V, Danmark

Remo Saner, Niederfeldstrasse 23, CH-4227 Büsserach, Schweiz ; Jürg Heuberger, Lettenweg 7, CH-4105 Biel Benken, Schweiz

2000-11-14 CH 127499

2001-03-27

Ansøger har samme dag indleveret MA 2002 00003;MA 2002 00004;MA 2002 00005;MA 2002 00006

(21) MA 2001 00947

(54) En emballage

(51)-Cl.09 03

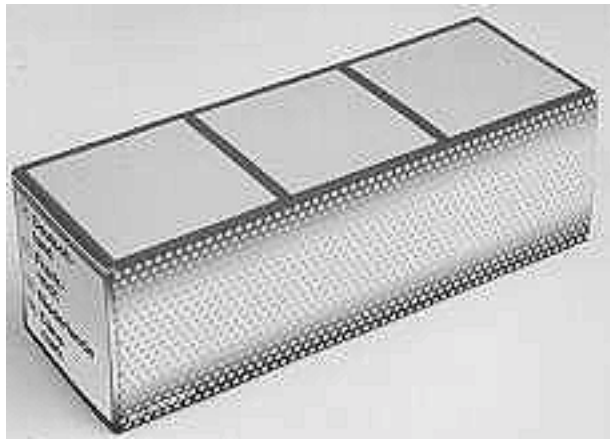

(71)ANSØGER(E):
 (74)FULDMÆGTIG:
 (72)FREMBRINGER(E):
 (30)PRIORITET:
 (22)ANSØGNINGSDATO:

DIY-World GmbH, Sortimente und Service, Oberkamper Str. 37-39, 42349 Wuppertal, Tyskland
 Chas. Hude A/S, H.C. Andersens Boulevard 33, 1780 København V, Danmark
 Bernd Mumbeck, Schlieffenstr. 60, D-42329 Wuppertal, Tyskland
 2001-03-29 DE 40103319.8
 2001-09-22

(21) MA 2001 00957

(54) 1) En æskeemballage 2-3) dele dertil

(51)-Cl.09 03

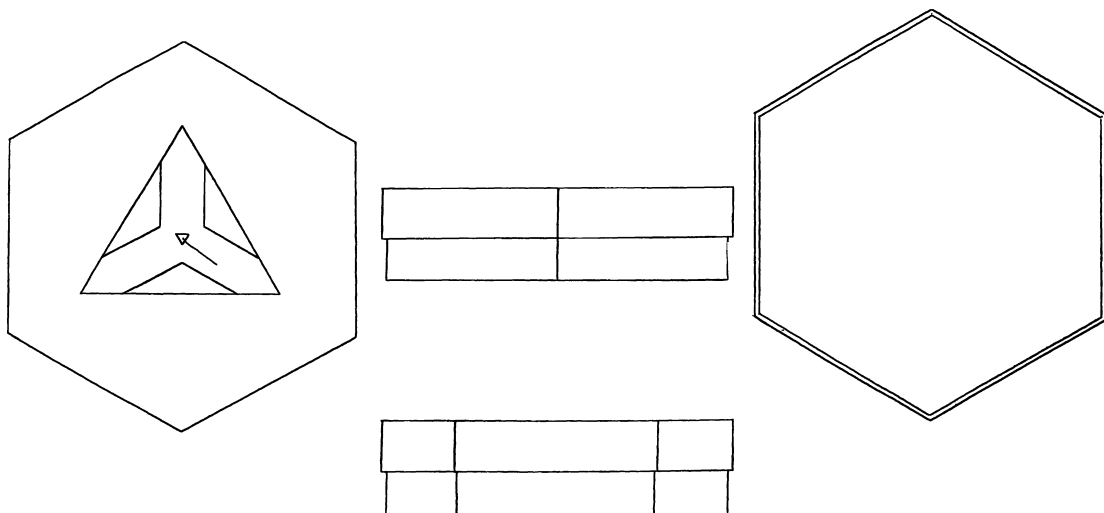

Løbenr. 1

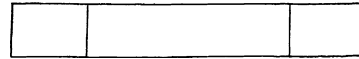
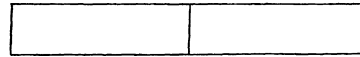
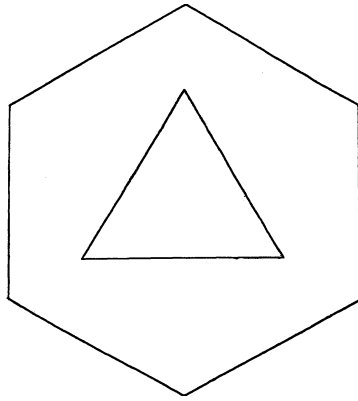

Løbenr. 2

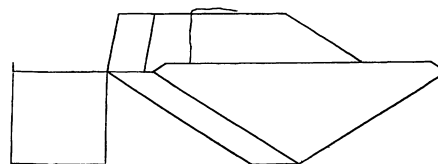
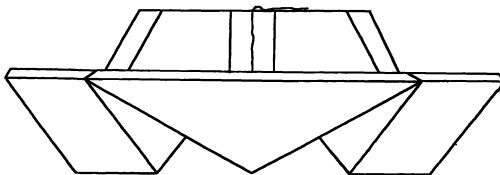
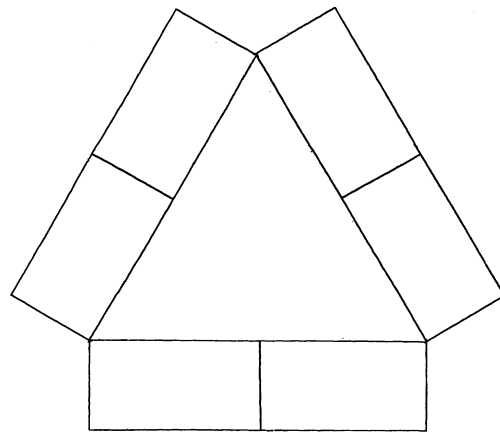
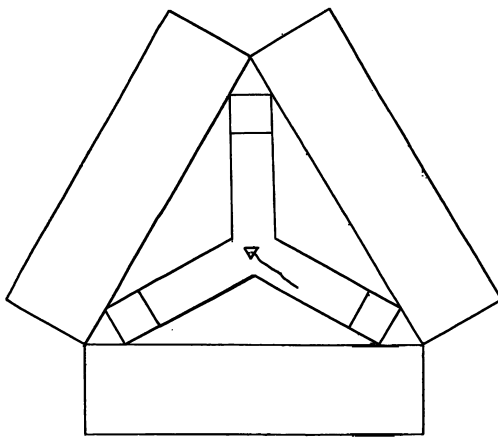
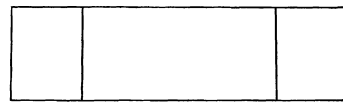
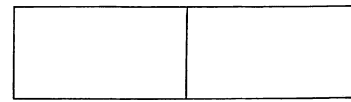
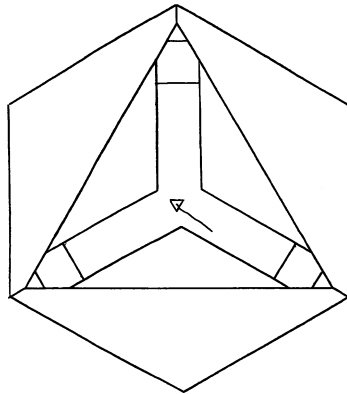

Løbenr. 3

(71)ANSØGER(E):
 (74)FULDMÆGTIG:
 (72)FREMBRINGER(E):
 (30)PRIORITET:
 (22)ANSØGNINGSDATO:

Mars U.K. Limited, 3D Dundee Road, Slough, Berkshire SL1 4LG, Storbritannien
 Chas. Hude A/S, H.C. Andersens Boulevard 33, 1780 København V, Danmark
 Deborah Pluck, c/o Mars BV, Taylorweg 5, NL-5466AE Veghel, Holland
 2001-03-27 GB GB2100656
 2001-09-26

(21) MA 2002 00003

(54) 1) Et underskab 2) højskab, begge til et badeværelse

(51)-Cl.06 04



Løbenr.1



Løbenr. 2

(71)ANSØGER(E):
 (74)FULDMÆGTIG:
 (72)FREMBRINGER(E):
 (30)PRIORITET:
 (22)ANSØGNINGSDATO:
 (66)BEMÆRKNINGER

Keramik Laufen AG, Wahlenstrasse 46, CH-4242 Laufen, Schweiz
 Chas. Hude A/S, H.C. Andersens Boulevard 33, 1780 København V, Danmark
 Jürg Heuberger, Lettenweg 7, CH-4105 Biel Benken, Schweiz ; Remo Saner, Niederfeldstrasse 23, CH-4227
 Büsserach, Schweiz
 2000-11-14 CH 127499
 2001-03-27
 Ansøger har samme dag indleveret MA 2001 00331;MA 2002 00004;MA 2002 00006

(21) MA 2002 00004

(54) 1) Et underskab 2) højskab, begge til et badeværelse

(51)-Cl.06 04

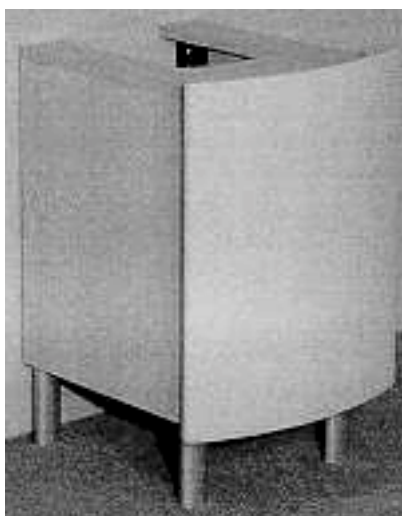

Løbenr. 1

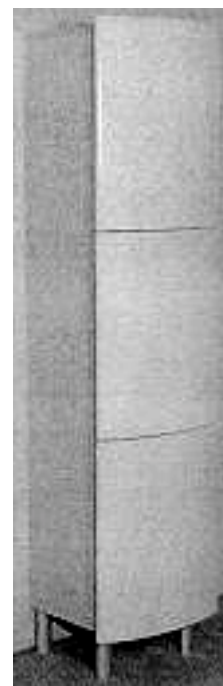

Løbenr. 2

(71)ANSØGER(E):
 (74)FULDMÆGTIG:
 (72)FREMBRINGER(E):
 (30)PRIORITET:
 (22)ANSØGNINGSDATO:
 (66)BEMÆRKNINGER

Keramik Laufen AG, Wahlenstrasse 46, CH-4242 Laufen, Schweiz
 Chas. Hude A/S, H.C. Andersens Boulevard 33, 1780 København V, Danmark
 Jürg Heuberger, Lettenweg 7, CH-4105 Biel Benken, Schweiz ; Remo Saner, Niederfeldstrasse 23, CH-4227
 Büsserach, Schweiz
 2000-11-14 CH 127499
 2001-03-27
 Ansøger har samme dag indleveret MA 2001 00331;MA 2002 00003;MA 2002 00006

(21) MA 2002 00005

(54) 1) En forsænket håndvask med armatur
2) håndvask dertil

(51)-Cl.23 02



Løbenr. 1

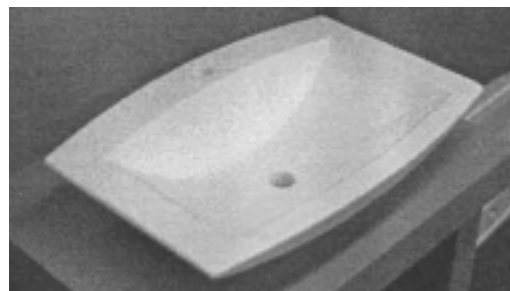

Løbenr. 2

(71)ANSØGER(E):

(74)FULDMÆGTIG:

(72)FREMBRINGER(E):

(30)PRIORITET:

(22)ANSØGNINGSDATO:

(66)BEMÆRKNINGER

Keramik Laufen AG, Wahlenstrasse 46, CH-4242 Laufen, Schweiz

Chas. Hude A/S, H.C. Andersens Boulevard 33, 1780 København V, Danmark

Jürg Heuberger, Lettenweg 7, CH-4105 Biel Benken, Schweiz ; Remo Saner, Niederfeldstrasse 23, CH-4227

Büsserach, Schweiz

2000-11-14 CH 127499

2001-03-27

Ansøger har samme dag indleveret MA 2001 00331; MA 2002 00006



(21) MA 2002 00006

(54) 1) En håndvask med armatur og underskab
2) håndvask med armatur 3) underskab 4) toilet
5) bidet med armatur, alt til et badeværelse

(51)-Cl.06 04;23 02



Løbenr. 1

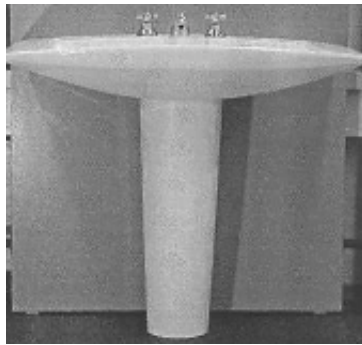

Løbenr. 2

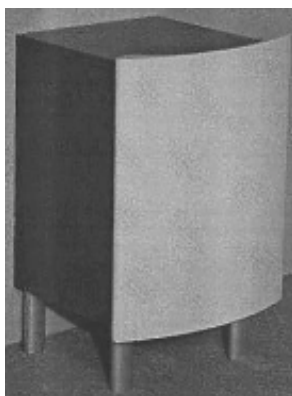

Løbenr. 3



Løbenr. 4

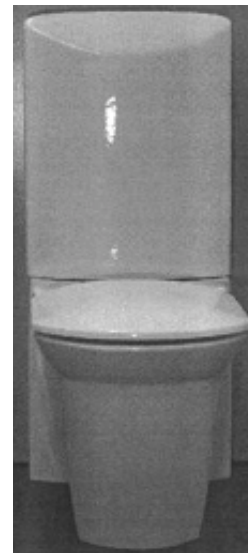

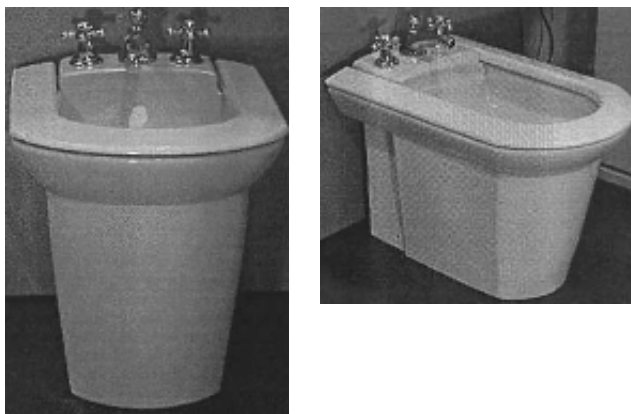

Løbenr. 5

(71)ANSØGER(E): Keramik Laufen AG, Wahlenstrasse 46, CH-4242 Laufen, Schweiz
(74)FULDMÆGTIG: Chas. Hude A/S, H.C. Andersens Boulevard 33, 1780 København V, Danmark
(72)FREMBRINGER(E): Jürg Heuberger, Lettenweg 7, CH-4105 Biel Benken, Schweiz ; Remo Saner, Niederfeldstrasse 23, CH-4227 Büsserach, Schweiz
(30)PRIORITET: 2000-11-14 CH 127499
(22)ANSØGNINGSDATO: 2001-03-27
(66)BEMÆRKNINGER: Ansøger har samme dag indleveret MA 2001 00331;MA 2002 00003;MA 2002 00004;MA 2002 00005

Registrerede mønstre

Akterne i nedenstående ansøgninger er tilgængelige for enhver, jfr. mønsterlovens § 19.

(11) Ansøgningsnummer	(44) Bekendtgjort i Reg. Tid. nr.	(11) Registreringsnummer	(15) Registreringsdato	(18) Registreringen er gyldig til
MA 2001 00418	07, 2002	MR 2002 00241	20020424	20060417
MA 2001 00481		MR 2002 00245	20020501	20060502
MA 2001 00592	08, 2002	MR 2002 00246	20020501	20060613
MA 2001 00644	07, 2002	MR 2002 00242	20020424	20060704
MA 2001 00691	07, 2002	MR 2002 00243	20020424	20060723
MA 2001 00787	08, 2002	MR 2002 00247	20020501	20060816
MA 2001 00881	07, 2002	MR 2002 00244	20020424	20060831
MA 2001 00959	08, 2002	MR 2002 00248	20020501	20060927

Ændringer

Ændringer vedrørende retten til mønstret, mønsterhavers navn, bopæl, fulm. m.v.

Overdragelser:

(11) MR 1990 00660

Til: (71) Pharmacure Health Care AB, Box 2116, S-421 02 Västra Frölunda, Sverige

(11) MR 2000 01160

Til: (71) Tento Slovakia, a.s., Celulózka 3494, SK-010 01 Zilina, Slovakiet

Navneændringer:

(11) MR 1999 00532

Til: (71) Coutts Arken Display Limited, Studlands Park Avenue, Exning Road, Newmarket, Suffolk CB8 7EA, Storbritannien

Ændring af fuldmægtigoplysninger:

(11) MR 1990 00660

Til: (74) Plougmann & Vingtoft A/S, Sankt Annæ Plads 11, 1250 København K, Danmark

Fornyelse af mønsterregistreringer

Fornyelse af registreringer foretaget i medfør af lov om mønstre nr. 218 af 27. maj 1970.

(11) Registreringsnummer

(18) Gyldig til

MR 1998 00055	20070423
MR 1998 00057	20070423
MR 1998 00058	20070423
MR 1998 00056	20070423
MR 1998 00383	20070423
MR 1998 00059	20070424
MR 1997 01040	20070606
MR 1998 00314	20070603
MR 1998 00454	20070602
MR 1997 00953	20070428
MR 1997 00954	20070428
MR 1993 00297	20070428
MR 1997 01042	20070611
MR 1998 00077	20070611
MR 1998 00078	20070611
MR 1998 00079	20070611
MR 1993 00239	20070525
MR 1998 00109	20070707
MR 1993 00204	20070518
MR 1993 00205	20070518
MR 1993 00206	20070518

Udslettelser af registreringer

Udslettelser af registreringer foretaget i medfør af lov om mønstre nr. 218 af 27. maj 1970.

(11)MR 1998 00053

(11)MR 1998 00255

(11)MR 1997 00813



**Patent- og
Varemærkestyrelsen**

Økonomi- og
Erhvervsministeriet

Helgeshøj Allé 81
2630 Taastrup

Tlf. 4350 8000

Fax 4350 8001

E-post pvs@dkpto.dk

www.dkpto.dk

Pr. 1. januar 2002

Patenter

Supplerende beskyttelsescertifikater

Brugsmodeller

Chips (halvledertopografier)

Kommunevåbener og -segl

Skorstensmærker og kontorflag

Design

Vare- og fællesmærker

Publikationer

Erhvervsservice

Kopiservice

Kurser og foredrag

Prisliste vedrørende internationale ansøgninger (PCT) og europæiske patentansøgninger (EPK) samt vedrørende ansøgninger om international varemærkeregistrering og EU-varemærkeregistrering kan fås ved henvendelse til Patent- og Varemærkestyrelsen.

PRISLISTE

(12.1.jan02) Is/PVS - Udgivet 20 dec 2001

Patenter

	kr.
1. Ansøgningsgebyr	
a. Grundgebyr	3000,00
b. Tillægsgebyr for hvert patentkrav ud over 10	300,00
2. Gebyrer for nyhedsundersøgelse af international type (PL §9)	
I Når den svenske patentmyndighed er nyhedsundersøgende:	
a. Grundgebyr	7030,00
b. Tillægsgebyr for hvert krav ud over 10	115,00
c. Ekspeditionsgebyr	500,00
II Når Den Europæiske Patentmyndighed er nyhedsundersøgende:	
a. Grundgebyr *	
1. For en prioritetsgivende ansøgning	7030,00
2. I alle andre tilfælde	11015,00
b. Ekspeditionsgebyr	500,00
3. Gebyr for senere indlevering af dansk oversættelse af international ansøgning	1100,00
4. Genoptagelsesgebyr	700,00
5. Patentmeddelelsesgebyr	
a. Grundgebyr	2850,00
b. Tillægsgebyr for hver side ud over 35 sider	80,00
c. Tillægsgebyr for hvert patentkrav, for hvilket der ikke er betalt ansøgningsgebyr	300,00
6. Gebyr for publicering af oversættelser af europæiske patentskrifter	
a. Grundgebyr	1150,00
b. Tillægsgebyr for hver side ud over 35 sider	80,00
7. Gebyr for publicering af ændrede danske patentskrifter	
a. Grundgebyr	2850,00
b. Tillægsgebyr for hver side ud over 35 sider	80,00
8. Gebyr for publicering af ændrede oversættelser af europæiske patentskrifter	
a. Grundgebyr	1150,00
b. Tillægsgebyr for hver side ud over 35 sider	80,00
9. Genoprettelsesgebyr	3000,00
10. Årsgebyrer	
1. gebyrår	500,00
2. gebyrår	500,00
3. gebyrår	500,00
4. gebyrår	1100,00
5. gebyrår	1250,00
6. gebyrår	1400,00
7. gebyrår	1600,00
8. gebyrår	1800,00
9. gebyrår	2050,00
10. gebyrår	2300,00
11. gebyrår	2550,00
12. gebyrår	2800,00
13. gebyrår	3050,00
14. gebyrår	3300,00
15. gebyrår	3600,00
16. gebyrår	3900,00
17. gebyrår	4200,00
18. gebyrår	4500,00
19. gebyrår	4800,00
20. gebyrår	5100,00
Årsgebyrer, der betales senere end forfaldsdag, forhøjes med 20%. Gebyret skal være betalt inden 6 måneder efter forfaldsdagen.	
11. Gebyr for fremsættelse af indsigelse	2500,00
12. Gebyr for administrativ omprøvning	7000,00
13. Klagegebyr	8000,00

Ovennævnte priser skal ikke tillægges moms

Supplerende beskyttelsescertifikater

	kr.
1. Ansøgningsgebyr	3000,00
2. Genoptagelsesgebyr	600,00
3. Genoprettelsesgebyr	3000,00
4. Årsgebyr pr. påbegyndt gebyrår	5100,00
Årsgebyrer, der betales senere end forfaldsdag, forhøjes med 20%. Gebyret skal være betalt inden 6 måneder efter forfaldsdagen.	
5. Gebyr for administrativ omprøvning	1500,00
Der skal betales et gebyr på 7000 kr. for eventuel omprøvning af grundpatentet	
6. Klagegebyr	4000,00

Ovennævnte priser skal ikke tillægges moms

Brugsmodeller

	kr.
1. Ansøgningsgebyr	2000,00
2. Gebyr for senere indlevering af dansk oversættelse af international ansøgning	1100,00
3. Genoptagelsesgebyr	400,00
4. Fornyelsesgebyrer	
For 1. periode	2000,00
For 2. periode	3000,00
Fornyelsesgebyrer, der betales efter udløbet af den pågældende registreringsperiode, forhøjes med 20%.	
5. Gebyr for prøvning før eller efter registrering	4000,00
6. Gebyr for behandling af anmodning om udslettelse	2000,00
7. Gebyr for bekendtgørelse af ændret registrering og publicering af ændret formulering	1100,00
8. Klagegebyr	5000,00

Ovennævnte priser skal ikke tillægges moms

Chips (halvledertopografier)

	kr.
1. Ansøgningsgebyr	1500,00
2. Gebyr for behandling af anmodning af overførelse af ansøgning om registrering	1000,00
3. Klagegebyr	4000,00

Ovennævnte priser skal ikke tillægges moms

Kommunevåbener og -segl

1. Ansøgningsgebyr	2000,00
---------------------------------	---------

Ovennævnte pris skal ikke tillægges moms

Skorstensmærker og kontorflag

	kr.
1. Ansøgningsgebyr	2000,00

Ovennævnte pris skal ikke tillægges moms

Design

1. Ansøgningsgebyr	kr. 1200,00
Tillægsgebyrer:	
a. Ved samregistrering for hvert design ud over det første	700,00
b. For offentliggørelse af hver afbildning ud over den første ¹⁾	400,00
2. Genoptagelsesgebyr	400,00
3. Gebyr for supplerende forundersøgelse	1500,00
Tillægsgebyr:	
Ved samregistrering for hvert design ud over det første	900,00
4. Fornylsesgebyr ²⁾	2200,00
Tillægsgebyr:	
Ved samregistrering for hvert design ud over det første	1100,00
Fornylsesgebyrer inkl. tillægsgebyr, der betales efter udløbet af den pågældende registreringsperiode, forhøjes med 20%.	
5. Gebyr for administrativ prøvning	
Pr. design, herunder design indeholdt i en samregistrering	3000,00
6. Gebyr for offentliggørelse af registrering i ændret form	400,00
Tillægsgebyr:	
For offentliggørelse af hver afbildning ud over den første	400,00
7. Genoprettelsesgebyr	3000,00
8. Klagegebyr	4000,00

Ovennævnte priser skal ikke tillægges moms

¹⁾ Omfatter også bekendtgørelse iht. den hidtil gældende mønsterlov

²⁾ Omfatter også fornyelse af registreringer iht. den hidtil gældende mønsterlov

Vare- og fællesmærker

1. Ansøgningsgebyr	kr. 2350,00
a. Grundgebyr	2350,00
b. Tillægsgebyr for hver klasse ud over 3	600,00
Der er i alt 45 klasser	
2. Gebyr for videreførelse af Madrid-Protokol-registrering som dansk vare- eller fællesmærke-ansøgning	1500,00
3. Fornylsesgebyr	
a. Grundgebyr	2350,00
b. Tillægsgebyr for hver klasse ud over 3	600,00

Fornylsesgebyrer inkl. tillægsgebyr, der betales efter udløbet af den pågældende registreringsperiode, forhøjes med 20%.

4. Gebyr for anmodning om deling af en ansøgning eller en registrering	
for hver udskilt ansøgning eller registrering	2000,00
5. Gebyr for fremsættelse af indsigelse	2500,00
6. Gebyr for administrativ ophævelse	2500,00
7. Klagegebyr	4000,00
8. Gebyr for underretning til indehaver af varemærkerettighed	
Årligt gebyr	1000,00

Ovennævnte priser skal ikke tillægges moms

Publikationer

1. Årsabonnement	kr.
a. Dansk Patenttidende	1000,00
b. Patentskrifter	
– på papir	8000,00
– på CD-ROM (ESPACE-DK)	5000,00
c. Dansk Patentregister	400,00
d. Sammendrag af almindeligt tilgængelige danske patentansøgninger	
– Alle sektioner	8000,00
– sektion A	1600,00
– sektion B	1600,00
– sektion C07 + C12	1600,00
– sektion C, resten	900,00
– sektion D	500,00
– sektion E	900,00
– sektion F	900,00
– sektion G	900,00
– sektion H	900,00
e. Oversættelser af EP-skrifter	8000,00
f. Dansk Brugsmodeltidende	600,00
g. Brugsmodelskrifter	8000,00
h. Dansk Varemærketidende	1000,00
i. Dansk Varemærkerregister	200,00
j. Varemærkesærtidende med §13-afslag	100,00
k. Nye danske varemærkeansøgninger, ugeliste	450,00
l. Dansk Designtidende	600,00
m. Dansk Designregister	200,00
n. Patenthåndbog, ved tegning af abonnement	
– løbblade hertil, pr. side	10,00
o. Brugsmodelhåndbog, ved tegning af abonnement	
– løbblade hertil, pr. side	10,00
p. Ankenævnskendelser	
– alle kendelser	4200,00
– kendelser/patent- og brugsmodelområdet	2000,00
– kendelser/vare- og fællesmærkeområdet	2000,00
– kendelser/design- og chipsområdet	400,00

Abonnementer tillægges porto

2. Løssalg

a. Dansk Patenttidende	40,00
b. Dansk Patentregister	400,00
c. Sammendrag af alm. tilgængelige patentansøgninger	30,00
d. Dansk Varemærketidende	40,00
e. Dansk Varemærkerregister	200,00
f. Varemærkesærtidende med §13-afslag	100,00
g. Varemærkeindsigelsestidende, 1996-2001 pr. årgang	200,00
h. Varemærkeindsigelsestidende, udk. 1995	300,00
i. Dansk Designtidende	40,00
j. Dansk Designregister	200,00
k. Dansk Brugsmodeltidende	40,00
l. Sammendrag af alm. tilgængelige brugsmodelansøgninger	30,00
m. Fremlæggelses- og patentskrifter på CD-ROM (ESPACE-DK)	
– 1993-2001, pr. årgang	5000,00
– 1990-1992, pr. årgang	2000,00

Ovennævnte priser skal ikke tillægges moms

Fremlæggelses-, patent- og brugsmodelskrifter samt oversættelser af EP-skrifter leveres til gældende kopipris

3. Love og bekendtgørelser

vedr. industriel ejendomsret	12,00-33,00
------------------------------------	-------------

4. Andre publikationer

a. Varemærkeklassifikation	
– alfabetisk liste	500,00
– klassedelt liste	400,00
b. Mønsterklassifikation	35,00
– ændringer og tilføjelser hertil	15,00

5. "Fra væsen til virksomhed", Danske patenter gennem

100 år (fås på dansk og engelsk), inkl. moms	195,00
--	--------

Ovennævnte priser tillægges moms, hvis andet ikke er angivet

Erhvervsservice

	kr.
1. Timepris*	900,00
2. Patenttekniske undersøgelser	
Beregnes efter timepris	
3. Løbende overvågninger	
a. Overvågning af ansøgninger	
Overvågning af dansk patent-, brugsmodel-, design- eller varemærkeansøgning sammensættes af:	
Pris pr. år	1500,00
Pris pr. meddelelse	375,00
b. Overvågning af nationale og internationale varemærkeretigheder	
Overvågning af dansk varemærkeansøgning eller -registrering eller af MadridProtokol-registrering med gyldighed for Danmark i relation til nye varemærkeansøgninger	
Pris pr. år, første varemærke	1050,00
Pris pr. år, yderligere varemærker, pr. varemærke	300,00
c. Øvrige overvågninger beregnes efter timepris	
Hertil skal lægges evt. online-udgifter	
4. Navneundersøgelser*	
a. International undersøgelse af patentrettigheder i 1-2 navne inkl. op til 40 referencer	3500,00
Yderligere referencer, pr. reference	16,00
Yderligere navne, pr. navn	900,00
b. Undersøgelse af patent- og brugsmodelrettigheder omfattende Danmark i 1-2 navne	1800,00
Yderligere navne, pr. navn	450,00
c. Øvrige navneundersøgelser beregnes efter timepris	
Hertil skal lægges evt. online-udgifter	
5. Patentfamilieundersøgelser og statusundersøgelser*	
a. Patentfamilieundersøgelse	1000,00
b. Patentfamilieundersøgelse, inkl. status for lande med statusoplysninger i Inpadoc	2200,00
Status for yderligere lande beregnes efter timepris	
c. Statusundersøgelse af udenlandske rettigheder	
Første nummer	900,00
Pr. følgende nummer	450,00
d. Statusundersøgelse af danske rettigheder, pr. nummer	450,00
e. Øvrige undersøgelser beregnes efter timepris	
Hertil skal lægges evt. online-udgifter	
6. Kollisionsundersøgelser af varemærker*	
a. Inkl. op til 3 klasser	2400,00
b. Yderligere klasser, pr. 10 klasser	500,00
Klasserne 42-45 betragtes prismæssigt som én klasse	
7. Skanning af varemærker*	
a. Første klasse	500,00
b. Yderligere klasser, pr. klasse	200,00
c. Skanning af alle 45 klasser	3000,00
Klasserne 42-45 betragtes prismæssigt som én klasse	
8. LOGO-skanning*	
a. Inkl. op til 25 referencer	2100,00
b. Yderligere referencer, pr. 25 referencer	500,00
9. Varemærkedatabase*	
a. Første klasse	3000,00
b. Yderligere klasser - op til 4, pr. klasse	1500,00
Klasserne 42-45 betragtes prismæssigt som én klasse	
10. Skanning af varemærker ansøgt eller registreret i udlandet*	
a. Første klasse for 1-2 lande	1000,00
b. Følgende lande, pr. land	500,00
c. Følgende klasser, pr. klasse	200,00

*Hastelevering kan aftales mod pristillæg

Ovennævnte priser tillægges moms

Kopiservice

	kr.
1. Fotokopier af patent- og brugsmodelpublikationer	
a. Pris pr. publikation indtil 200 sider	50,00
b. Publikationer ud over 200 sider: pris efter aftale	
2. Fotokopier, taget på læsesalen	
ved kontant betaling, pr. side, inkl. moms	3,00
3. Udenlandske patentpublikationer, der ikke findes i egne samlinger	
I ved hjemtagning fra udlandet:	
a. Pris for hjemtagning	100,00
b. Pris pr. publikation	100,00
Hjemtagning af sagsakter fra USA og patentpublikationer og sagsakter fra Sydafrika: Pris efter aftale.	
II ved levering af tilsvarende publikation fra egne samlinger:	
a. Identifikation	100,00
b. Kopipris (se pkt. 1)	
4. Engelsksprogede sammendrag, der ikke findes i egne samlinger, pr. sammendrag	
	50,00
5. Tidsskriftsartikler o.l., der ikke findes i egne samlinger	
a. Pris for hjemtagning	100,00
b. Pris pr. artikel	100,00
6. Aktindsigt i europæiske patenter og patentansøgninger	
a. Ekspedition (inkl. EPO-gebyr)	315,00
b. Kopier	
- ved tilsendelse, pr. side	3,25
- ved afhentning, pr. side	2,50
- ved afhentning og kontant betaling, pr. side inkl. moms	3,00
7. Databaseudskrift vedr. en varemærkeretlighed	
	50,00

Ovennævnte priser tillægges moms, hvis andet ikke er angivet

8. Bekræftet kopi af en patent-, brugsmodel-, design- eller varemærkeansøgning	300,00
Hertil skal lægges kopiprisen (3,25 kr. pr. side)	
9. Bekræftet udskrift af patent-, certifikat-, brugsmodel-, topografi-, design- eller varemærkesagsregistret	300,00
10. Bekræftet udskrift af registret over kommunevåbener og -segl eller registret over skorstensmærker og kontorflag	200,00
11. Udskrift af patent-, certifikat-, brugsmodel-, topografi-, design- eller varemærkesagsregistret, registret over kommunevåbener og -segl eller registret over skorstensmærker og kontorflag	50,00

Ovennævnte priser skal ikke tillægges moms

12. Priser for levering	
a. Levering pr. telefax	75,00
b. Ekspreslevering pr. telefax	275,00
c. Ekspreslevering pr. post	200,00
Hertil lægges porto	

Ovennævnte priser tillægges moms

Kurser og foredrag

	kr.
1. Kurser	
Priser på åbne og virksomhedsinterne kurser fås ved direkte henvendelse til KursusCentret	
2. Foredrag*	
Første time	2000,00
Følgende timer, pr. time	1500,00

* Særpriser afhængig af deltagerantal og forberedelsestid

Ovennævnte priser tillægges moms

WIPO Standard 80

INID-koder

Internationally agreed Numbers for the Identification of (bibliographic) data (INID)

- (11) Serial number of the registration
- (15) Date of the registration/Date of the renewal
- (17) Expected duration of the registration/renewal
- (18) Expected expiration date of the registration/renewal
- (21) Serial number of the application
- (22) Date of filing of the application
- (23) Name and place of exhibition, and date on which the industrial design was first exhibited there (Exhibition priority date)
- (24) Date from which the industrial design right has effect
- (29) Indication of the form in which the industrial design is filed, e.g. as a reproduction of the industrial design or as a specimen thereof
- (30) Data relating to priority under the Paris Convention
- (43) Date of publication of the industrial design before examination
- (44) Date of publication of the industrial design after examination but before registration
- (45) Date of publication of the registered industrial design
- (46) Date of expiration of deferment
- (51) International Classification for Industrial Designs (class and subclass of the Locarno Classification)
- (54) Designation of article(s) or product(s) covered by the industrial design or title of the industrial design
- (55) Reproduction of the industrial design (e.g., drawing, photograph) and explanations relating to the reproduction
- (57) Description of characteristic features of the industrial design including indication of colors
- (58) Date of recording of any kind of amendment in the Register
- (62) Serial number(s) and, if available, filing date(s) of application(s), registration(s) or document(s) related by division
- (66) Serial number(s) of the application or the registration of the design(s), which is(are) a variant(s) of the present one
- (71) Name(s) and address(es) of the applicant(s)
- (72) Name(s) of the creator(s) if known to be such
- (73) Name(s) and address(es) of the owner(s)
- (74) Name(s) and address(es) of the representative(s)

Domestic Codes for the Identification of Data

- (DL) Data concerning license
- (DP) Data concerning pawning

Internationalt vedtagne Numre til Identifikation af Data (INID)

- Registreringsnummer
- Registreringsdato/fornyelsesdato
- Forventet registreringsperiode/fornyelsesperiode
- Forventet udløbsdato for registrering/fornyelse
- Ansøgningsnummer
- Ansøgningsdato
- Udstillingsnavn og -sted og dato for første udstilling (udstillingsprioritetsoplysninger)
- Indleveringsdato
- Angivelse af i hvilken form designet er indleveret, fx som en afbildning af designet eller som en model heraf
- Oplysninger om prioritet efter Pariserkonventionen
- Dato for offentlig tilgængelighed
- Bekendtgørelsesdato for ansøgningen
- Offentliggørelse af registreringen
- Udsættelsesdato
- International klassifikation af design (klasser og underklasser i Locarno Klassifikationen)
- Vareangivelse/produktangivelse
- Afbildninger af designet (fx tegninger, fotografier) og forklaringer vedrørende afbildningerne
- Beskrivelse af karakteristiske træk vedr. designet, herunder angivelse af farver
- Dato for tilførsel til registret
- Nummer på hovedansøgning eller udskilt ansøgning
- Numre på beslægtede ansøgninger
- Ansøgners navn og -adresse
- Frembringers/designers navn og adresse
- Indehavernavn og -adresse
- Fuldsmægtignavn og -adresse

Interne koder til identifikation af data

- Licensoplysninger
- Pantoplysninger
- Oplysninger om konkurs



**Patent- og
Varemærkestyrelsen**

Erhvervsministeriet

Helgeshøj Allé 81
DK-2630 Taastrup
Tlf. +45 43 50 80 00
Fax +45 43 50 80 01
Giro 8 989 923
E-mail pvs@dkpto.dk
www.dkpto.dk