



Patent- og
Varemærkestyrelsen
Erhvervsministeriet

Dansk Design Tidende

Indholdsfortegnelse

Designsager

Offentliggørelse af designregistreringer	314
Offentligt tilgængelige designansøgninger	325
Fornyelse af designregistreringer	326

Mønstersager

Registrerede mønstre	328
Henlagte, afslåede eller tilbagetagne mønsteransøgninger	329
Ændringer til mønstre	330
Fornyelse af mønsterregistreringer	331
Udslettelse af mønsterregistreringer	332
Prisliste	333

Abonnementsprisen for årgangen er 1000,- kr. Abonnement tegnes i Patent- og Varemærkestyrelsen, Helgeshøj Allé 81, 2630 Tåstrup, tlf. 43 50 85 35, Gironr. 4 02 05 53, hvor enkelte numre sælges for en pris af 40 kr.

Ansvarlig for redaktion: Niels Ravn
Trykt hos Patent- og Varemærkestyrelsen

ISSN 1601-7374

Design

Offentliggørelse af designregistreringer

Enhver kan anmode om hel- eller delvis udslettelse af en registrering (administrativ prøvning), jf. § 25 i designlov nr. 1259 af 20. december 2000. En model af designet kan ses i Patent- og Varemærkestyrelsen, hvis det er offentliggjort, at en model er indleveret til styrelsen. Det er anført, hvis et design er registreret i farve.

(11) DR 2002 00183
(21) DA 2002 00210

(54) En fotolomme

(51)-Cl.19 04

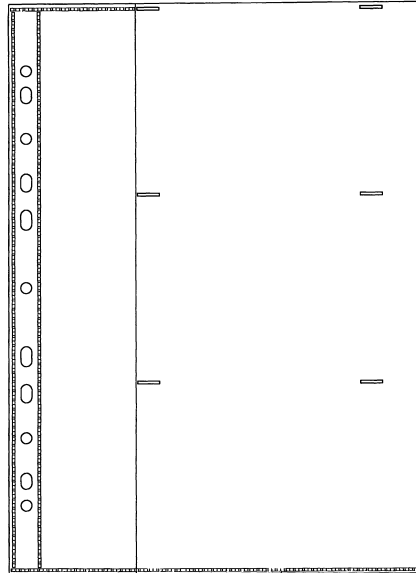

(71) ANSØGER(E):
(74) FULDMÆGTIG:
(72) FREMBRINGER(E):
(22) ANSØGNINGSDATO:
(18) GYLDIG TIL:

Esselte A/S, Nordre Fasanvej 117, 2000 Frederiksberg, Danmark
Hofman-Bang Zacco A/S, Hans Bekkevolds Allé 7, 2900 Hellerup, Danmark
Poul Sommergaard Hansen, Niels Finsens Allé 34, 2860 Søborg, Danmark
2002-03-14
2007-03-14

(11) DR 2002 00184
(21) DA 2002 00059

(54) En dåsepresse

(51)-Cl.07 06



(71) ANSØGER(E):
(72) FREMBRINGER(E):
(22) ANSØGNINGSDATO:
(18) GYLDIG TIL:

Jakob Rasmussen, Ivar Huitfeldts Vej 107, 5220 Odense SØ, Danmark; Jens Uffe Pilgaard Larsen, Niels Bohrs Alle 23.2036, 5230 Odense M, Danmark; Lars Erik Sloth, Ålørkevangenget 2 B, 5000 Odense C, Danmark; Morten Ulrikkeholm, Risvangenget 10, 5550 Langeskov, Danmark
Jakob Rasmussen, Ivar Huitfeldts Vej 107, 5220 Odense SØ, Danmark; Jens Uffe Pilgaard Larsen, Niels Bohrs Alle 23.2036, 5230 Odense M, Danmark; Lars Erik Sloth, Ålørkevangenget 2 B, 5000 Odense C, Danmark; Morten Ulrikkeholm, Risvangenget 10, 5550 Langeskov, Danmark
2002-01-23
2007-01-23

(11) DR 2002 00185
(21) DA 2001 00189

(54) En bord- og væglighter

(51)-Cl.27 05

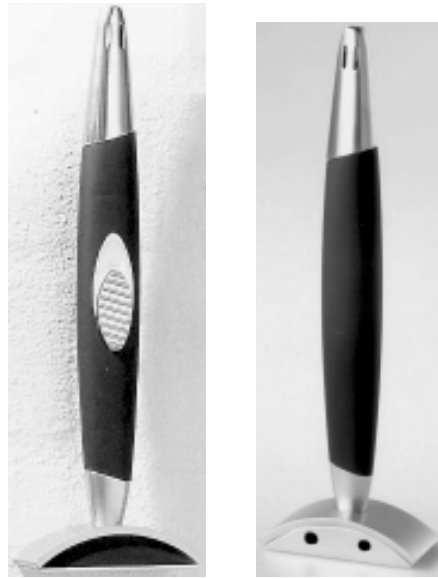

(71) ANSØGER(E):
(72) FREMBRINGER(E):
(22) ANSØGNINGSDATO:
(18) GYLDIG TIL:

Herold A/S, Farvervej 1, 8800 Viborg, Danmark
Poul Jepsen, c/o Herold A/S, Farvervej 1, 8800 Viborg, Danmark
2001-12-08
2006-12-08

(11) DR 2002 00186
(21) DA 2002 00247

(54) En beholder med pumpe

(51)-Cl.09 01

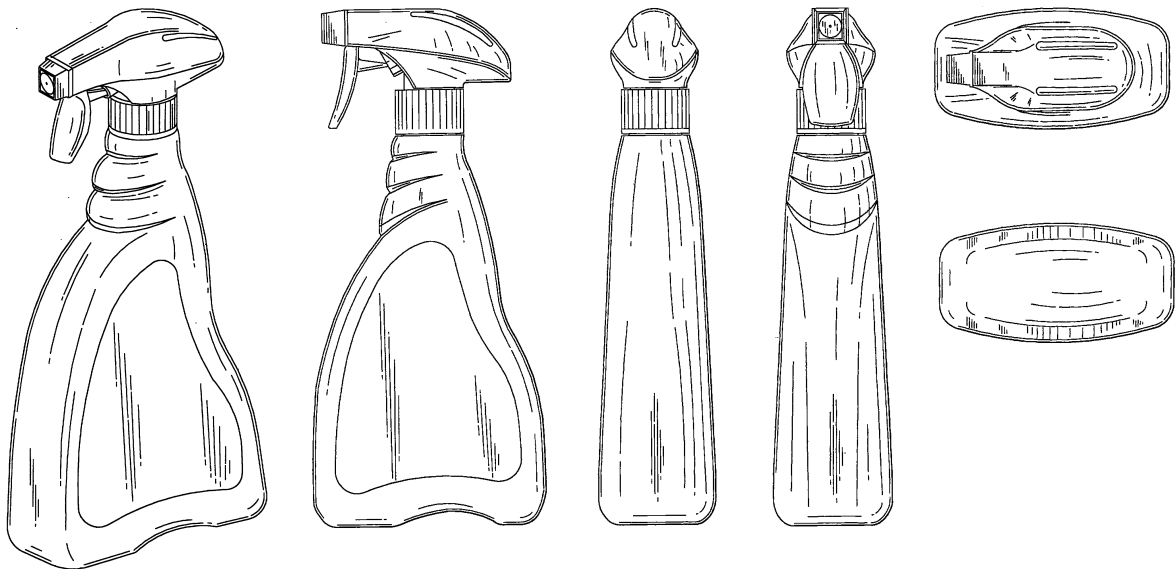

(71) ANSØGER(E):
(74) FULDMÆGTIG:
(72) FREMBRINGER(E):

(30) PRIORITET:
(22) ANSØGNINGSDATO:
(18) GYLDIG TIL:

Colgate-Palmolive Company, a corporation of the State of Delaware, 300, Park Avenue, New York, N.Y. 10022, USA
Chas. Hude A/S, H.C. Andersens Boulevard 33, 1780 København V, Danmark
Bruce Cummings, 605 East 14th Street, Apartment 10C, New York, New York 10009, USA ; John C. Crawford, 809 South Lake Boulevard, Mahopac, New York 10541, USA ; Jacques Lalanne, 26 Rue Maurice Barres, F-60200 Compiègne, Frankrig
2001-10-03 US 29/149,110
2002-03-27
2007-03-27

(11) DR 2002 00187
(21) DA 2002 00156

(54) En cd-holder

(51)-Cl.06 04



(71) ANSØGER(E):
(72) FREMBRINGER(E):
(22) ANSØGNINGSDATO:
(18) GYLDIG TIL:

Susan Bølle, Guldborgvej 10, 1tv, 2000 Frederiksberg, Danmark
Susan Bølle, Guldborgvej 10, 1tv, 2000 Frederiksberg, Danmark
2002-02-25
2007-02-25

(11) DR 2002 00188
(21) DA 2002 00199

(54) 1-3) Papirflettede hjerter

(51)-Cl.11 05



Løbenr. 1

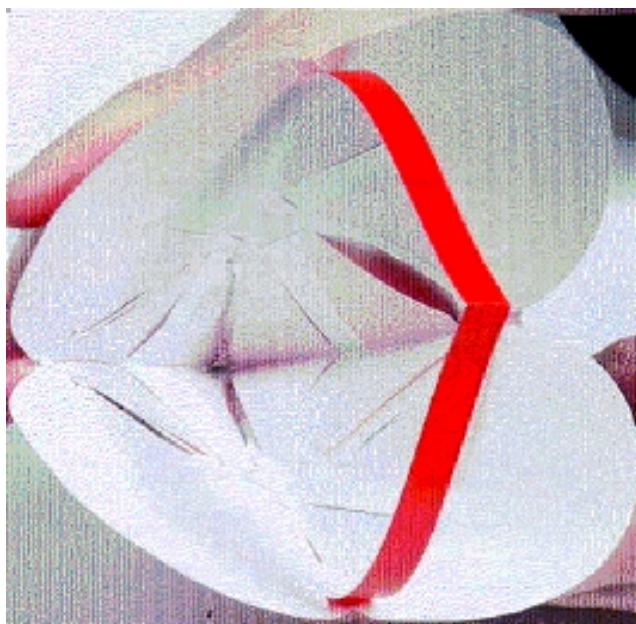

Løbenr. 2

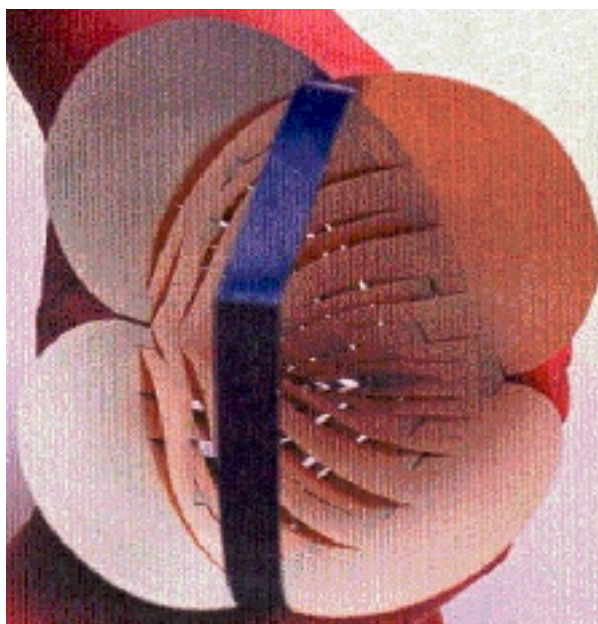
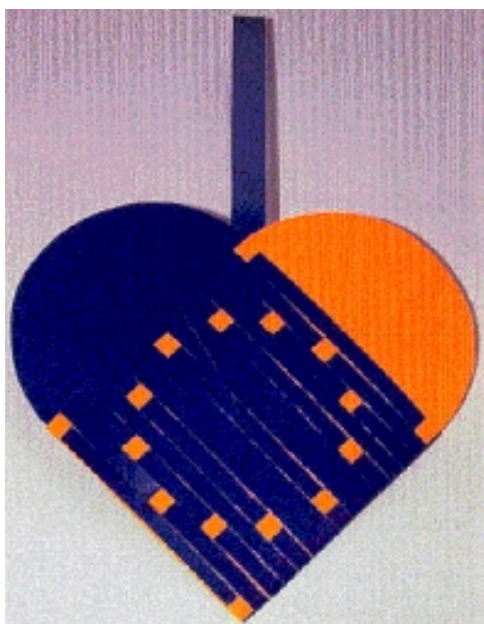

Løbenr. 3

(71) ANSØGER(E):
 (72) FREMBRINGER(E):
 (22) ANSØGNINGS DATO:
 (18) GYLDIG TIL:
 (57) BEMÆRKNINGER

Krystalgade Holding v/Rikke Vallentin Landi, Krystalgade 6, 3., 1172 København K, Danmark
 Rikke Vallentin Landi, Krystalgade 6, 3., 1172 København K, Danmark
 2002-03-12
 2007-03-12
 Farver

(11) DR 2002 00189
(21) DA 2002 00259

(54) En gastester

(51)-Cl.10 04

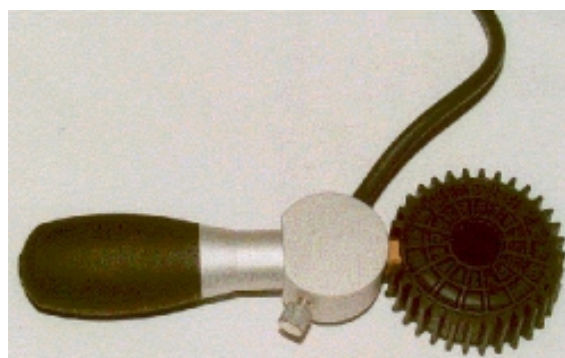

(71) ANSØGER(E):
(72) FREMBRINGER(E):
(22) ANSØGNINGSDATO:
(18) GYLDIG TIL:
(57) BEMÆRKNINGER

Elbima A/S, Kærsangervej 2, 8870 Langå, Danmark
Christian Harbo, c/o Elbima A/S, Kærsangervej 2, 8870 Langå, Danmark
2002-04-03
2007-04-03
Farver

(11) DR 2002 00190
(21) DA 2002 00213

(54) 1-2) Kompostbeholdere 3) del dertil

(51)-Cl.09 09

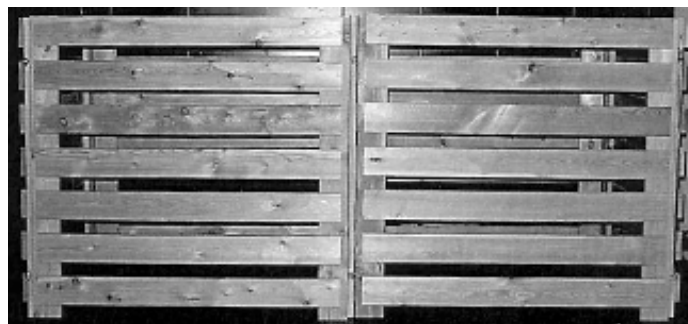
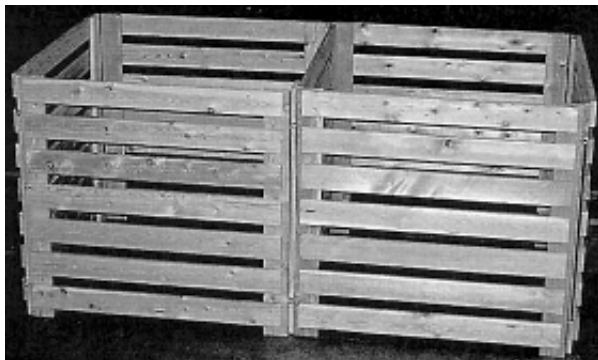

Løbenr. 1

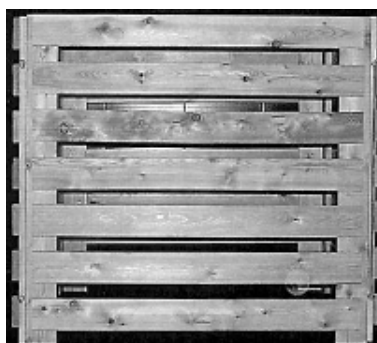

Løbenr. 2

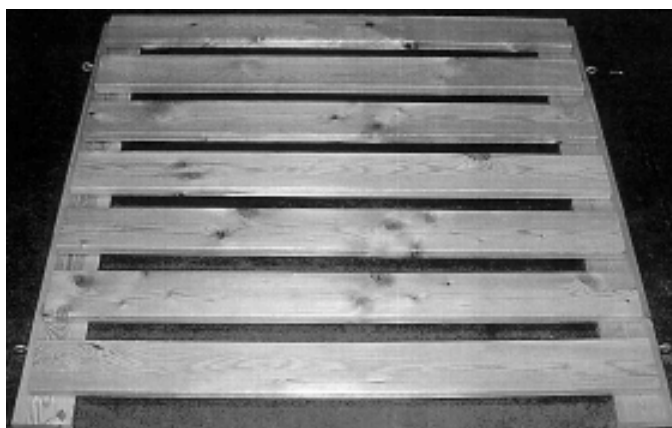

Løbenr. 3

(71) ANSØGER(E):
(74) FULDMÆGTIG:
(72) FREMBRINGER(E):
(22) ANSØGNINGSDATO:
(18) GYLDIG TIL:

PLUS A/S, Grønnegade 24 B, 6600 Vejen, Danmark
Hofman-Bang Zacco A/S, Åboulevarden 17, 8100 Århus C, Danmark
Elinor Bach-Svendsen, Kirkevej 14, 6621 Gesten, Danmark
2002-03-15
2007-03-15

(11) DR 2002 00191
 (21) DA 2002 00214

(54) 1) Lysekroner 2) Samlekugle til lampestang
 3-4) dele til samlekugle 5) lampe

(51)-Cl.26 05

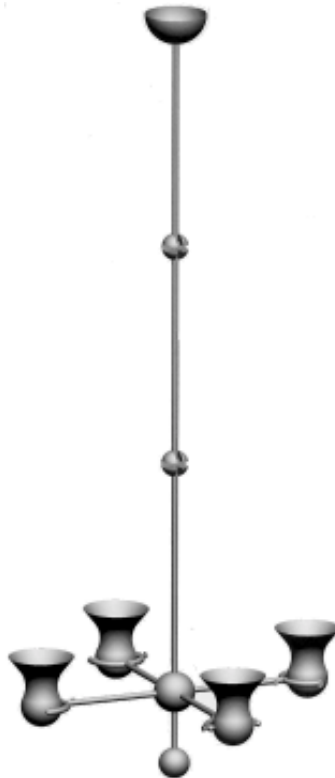

Løbenr. 1

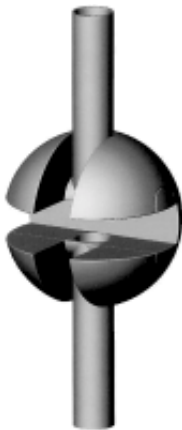

Løbenr. 2



Løbenr. 3

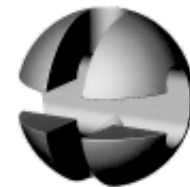

Løbenr. 4

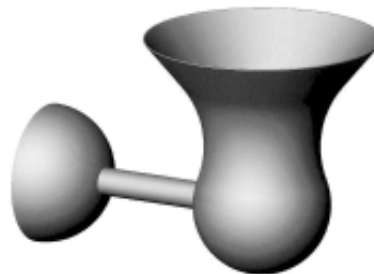

Løbenr. 5

(71) ANSØGER(E):

Benedicte Find, Rugårdsvej 892, 5471 Sønderø, Danmark; Poul Erik Find, Rugårdsvej 892, 5471 Sønderø, Danmark

(72) FREMBRINGER(E):

Benedicte Find, Rugårdsvej 892, 5471 Sønderø, Danmark; Poul Erik Find, Rugårdsvej 892, 5471 Sønderø, Danmark

(22) ANSØGNINGSDATO:

2002-03-15

(18) GYLDIG TIL:

2007-03-15

(11) DR 2002 00192
(21) DA 2001 00015

(54) 1) En elektrisk vandkedel 2-3 dele dertil

(51)-Cl.07 02



Løbenr. 1

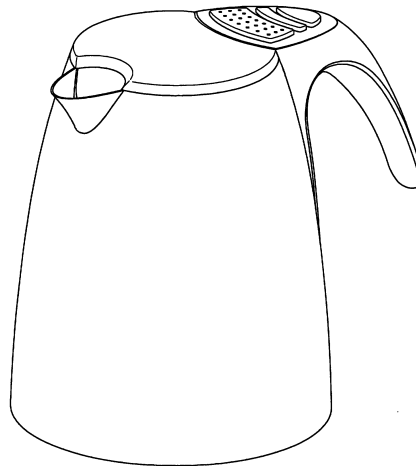

Løbenr. 2

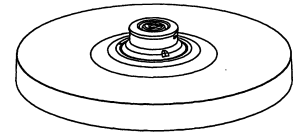

Løbenr. 3

(71) ANSØGER(E):
(74) FULDMÆGTIG:
(72) FREMBRINGER(E):
(22) ANSØGNINGSDATO:
(18) GYLDIG TIL:

Pi-Design AG, Kantonsstrasse, CH-6234 Triengen, Schweiz
Giersing & Stelling Patentbureau A/S, Teglporten 3, 3460 Birkerød, Danmark
Jørgen Bodum, St. Niklausenstrasse 23, CH-6005 St. Niklausen, Schweiz
2001-10-05
2006-10-05

(11) DR 2002 00193
(21) DA 2002 00217

(54) En profil til skillevægge

(51)-Cl.25 01

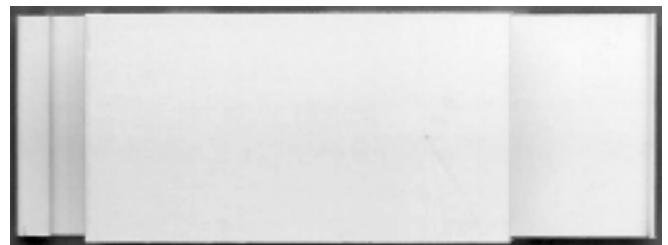

(71) ANSØGER(E):
(74) FULDMÆGTIG:
(72) FREMBRINGER(E):
(30) PRIORITET:
(22) ANSØGNINGSDATO:
(18) GYLDIG TIL:

Skandinavisk Inredning AB, P. O. Box 1122, S-701 11 Örebro, Sverige
Albihns Malmö AB, Box 4289, S-203 14 Malmö, Sverige
Anders Tollstern, Eyragatan 8, S-702 25 Örebro, Sverige
2001-09-18 SE 01-1520
2002-03-15
2007-03-15

(11) DR 2002 00194
(21) DA 2001 00016

(54) 1) En elektrisk vandkedel 2-3) dele dertil

(51)-Cl.07 02



Løbenr. 1



Løbenr. 2

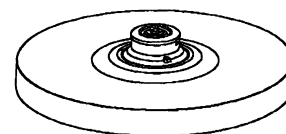

Løbenr. 3

(71) ANSØGER(E):
(74) FULDMÆGTIG:
(72) FREMBRINGER(E):
(22) ANSØGNINGSDATO:
(18) GYLDIG TIL:

Pi-Design AG, Kantonsstrasse, CH-6234 Triengen, Schweiz
Giersing & Stelling Patentbureau A/S, Teglporten 3, 3460 Birkerød, Danmark
Jørgen Bodum, St. Niklausenstrasse 23, CH-6005 St. Niklausen, Schweiz
2001-10-05
2006-10-05

(11) DR 2002 00195
(21) DA 2001 00017

(54) 1) En elektrisk vandkedel 2-4) dele dertil

(51)-Cl.07 02

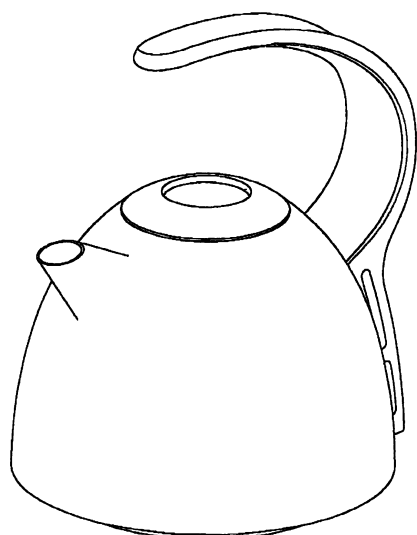

Løbenr. 1

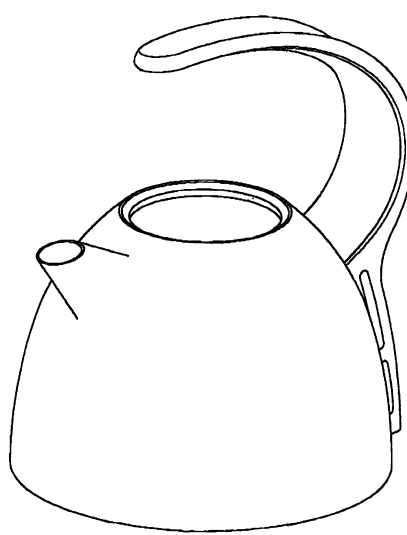

Løbenr. 2



Løbenr. 3

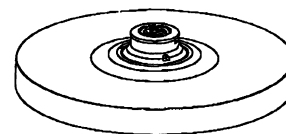

Løbenr. 4

(71) ANSØGER(E):
(74) FULDMÆGTIG:
(72) FREMBRINGER(E):
(22) ANSØGNINGSDATO:
(18) GYLDIG TIL:

Pi-Design AG, Kantonsstrasse, CH-6234 Triengen, Schweiz
Giersing & Stelling Patentbureau A/S, Teglporten 3, 3460 Birkerød, Danmark
Jørgen Bodum, St. Niklausenstrasse 23, CH-6005 St. Niklausen, Schweiz
2001-10-05
2006-10-05

(11) DR 2002 00196
(21) DA 2002 00204

(54) 1) Et køleskab 2) hylde dertil

(51)-Cl.15 07



Løbenr. 1



Løbenr. 2

(71) ANSØGER(E):
(74) FULDMÆGTIG:
(72) FREMBRINGER(E):
(30) PRIORITET:
(22) ANSØGNINGSDATO:
(18) GYLDIG TIL:

BSH Bosch und Siemens Hausgeräte GmbH, Hochstrasse 17, D-81669 München, Tyskland
Giersing & Stelling Patentbureau A/S, Teglpøtten 3, 3460 Birkerød, Danmark
Hermann Reinhard Segers, Holbeinstrasse 1, D-81679 München, Tyskland
2001-09-13 DE 40108322.5
2002-03-13
2007-03-13

(11) DR 2002 00197
(21) DA 2002 00084

(54) 1) En injektionssprøjte 2) del dertil

(51)-Cl.24 02

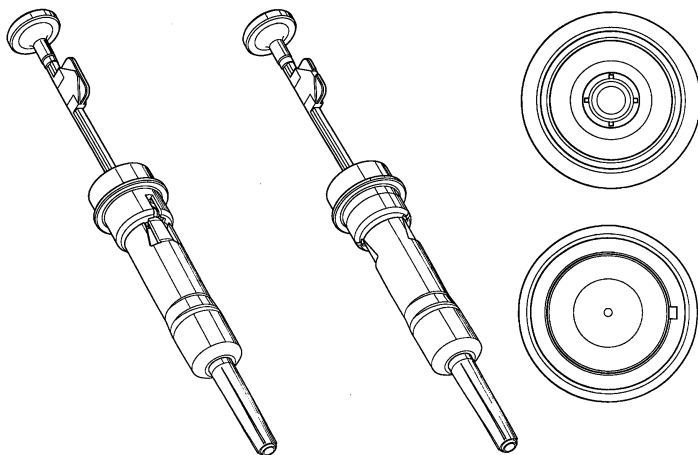

Løbenr. 1

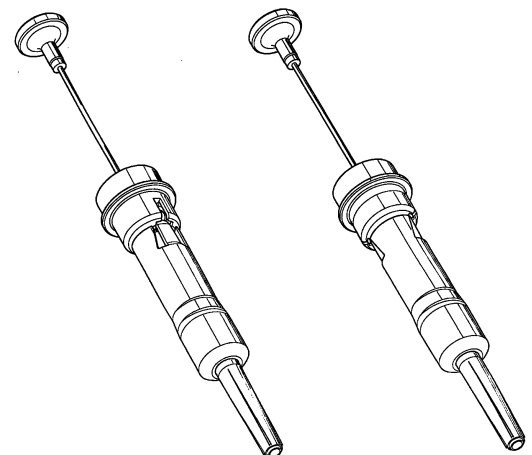

Løbenr. 2

(71) ANSØGER(E):
(74) FULDMÆGTIG:
(72) FREMBRINGER(E):

AstraZeneca AB, S-151 85 Södertälje, Sverige
Chas. Hude A/S, H.C. Andersens Boulevard 33, 1780 København V, Danmark
Brian Law, Jones Garard Limited, 116 Regent Road, Leicester, LE1 7LT, Storbritannien; Derek Shaw,
AstraZeneca R&D Alderley, Alderly Park, Macclesfield, Cheshire SK10 4TG, Storbritannien; Tomi Hynninen,
Perlos CEP Plastics, Kontiolathi, P.O.Box 163, FI-80101 Joensuu, Finland; Juha Koivistoinen, Perlos CEP
Plastics, Kontiolathi, P.O. Box 163, FI-80101 Joensuu, Finland

(30) PRIORITET:
(22) ANSØGNINGSDATO:
(18) GYLDIG TIL:

2001-08-01 SE 011253
2002-01-31
2007-01-31

(11) DR 2002 00198
(21) DA 2001 00162

(54) En lastvogn

(51)-Cl.12 08



(71) ANSØGER(E):
(74) FULDMÆGTIG:
(72) FREMBRINGER(E):
(30) PRIORITET:
(22) ANSØGNINGSDATO:
(18) GYLDIG TIL:
(57) BEMÆRKNINGER

Gastro Consult GmbH, Heide 59, D-49429 Visbek, Tyskland
Chas. Hude A/S, H.C. Andersens Boulevard 33, 1780 København V, Danmark
Friedhelm Schultz, Am Sandknappen 20, D - 46236 Bottrop, Tyskland
2001-06-05 WO DM/057 124
2001-11-28
2006-11-28
Farver

(11) DR 2002 00199
(21) DA 2002 00113

(54) Kombineret pakke- og postkasse

(51)-Cl.99

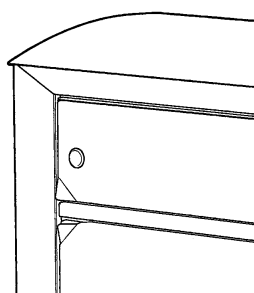
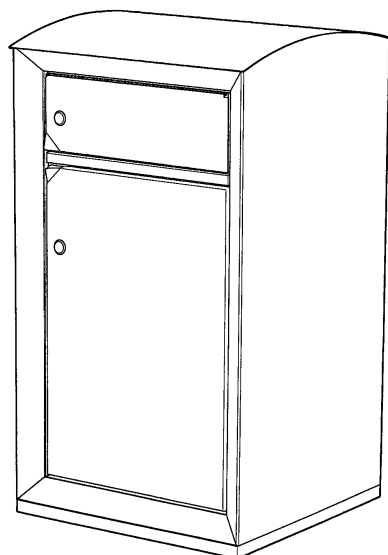

Detailafbildning

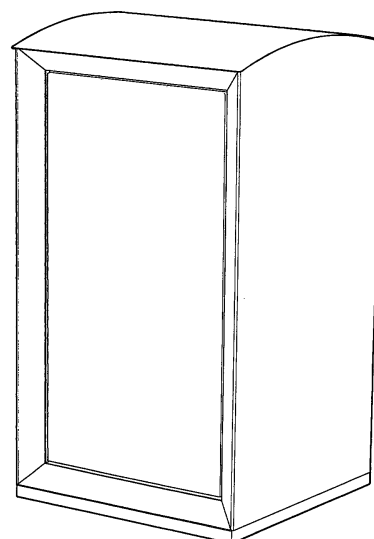

(71) ANSØGER(E):
(74) FULDMÆGTIG:
(72) FREMBRINGER(E):
(30) PRIORITET:
(22) ANSØGNINGSDATO:
(18) GYLDIG TIL:

Sølund Extérieur ApS, Efterårsvej 9, 4654 Fakse Ladeplads, Danmark
Holme Patent A/S, Vesterbrogade 20, 1620 København V, Danmark
Rasmus Thygesen, Montanagade 56, 4.tv., 8000 Århus C, Danmark
2001-08-17 NO 2001 0496; 2001-08-17 SE 01-1356
2002-02-12
2007-02-12

Offentligt tilgængelige designansøgninger og -registreringer

Akterne i nedenstående ansøgninger eller registreringer er tilgængelige for enhver, jf. § 21, stk. 2, i designlov nr. 1259 af 20. december 2000.

Klasse 3

Varer til rejsebrug, etuier, parasoller og varer til personlig brug (ikke indeholdt i andre klasser)

(21) DA 2002 00270

(71) ANSØGER(E):

(30) PRIORITET:

(22) ANSØGNINGSDATO:

(54) Et håndtag til en håndkuffert

Samsonite Corporation, 11200 East 45th Avenue, Denver, Colorado 80239, USA

2001-10-09 US 29/149,459

2002-04-05

Klasse 6

Møbler og andre boligudstysartikler

(21) DA 2002 00274

(71) ANSØGER(E):

(30) PRIORITET:

(22) ANSØGNINGSDATO:

(54) 1A-1D) sorterreol 2) stablede kassetter til sorterreol, 3) kassette til sorterreol 4AB) sideplader til kassette til sorterreol 5) bundplade til kassette til sorterreol 6) bagplade til kassette til sorterreol.

Consignia plc, Royal Mail House, 148 Old Street, London, EC1V 9HQ, Storbritannien

2001-10-09 GB 2105432

2002-04-08

Klasse 7

Husholdningsartikler (ikke indeholdt i andre klasser)

(21) DA 2001 00015

(71) ANSØGER(E):

(22) ANSØGNINGSDATO:

(54) 1) En elektrisk vandkedel 2-3) dele dertil

Pi-Design AG, Kantonsstrasse, CH-6234 Triengen, Schweiz

2001-10-05

(21) DA 2001 00016

(71) ANSØGER(E):

(22) ANSØGNINGSDATO:

(54) 1) En elektrisk vandkedel 2-3) dele dertil

Pi-Design AG, Kantonsstrasse, CH-6234 Triengen, Schweiz

2001-10-05

(21) DA 2001 00017

(71) ANSØGER(E):

(22) ANSØGNINGSDATO:

(54) 1) En elektrisk vandkedel 2-4) dele dertil

Pi-Design AG, Kantonsstrasse, CH-6234 Triengen, Schweiz

2001-10-05

(21) DA 2002 00267

(71) ANSØGER(E):

(30) PRIORITET:

(22) ANSØGNINGSDATO:

(54) En suppeskål.

Dart Industries Inc., 14901 S. Orange Blossom Trail, Orlando, FL 32837, USA

2001-10-05 US 29/149,263

2002-04-05

(21) DA 2002 00268

(71) ANSØGER(E):

(30) PRIORITET:

(22) ANSØGNINGSDATO:

(54) En kande med låg.

Dart Industries Inc., 14901 S. Orange Blossom Trail, Orlando, FL 32837, USA

2001-05-21 US 29/149,261

2002-04-05

Klasse 9

Emballage og beholdere til transport eller håndtering af varer

(21) DA 2002 00247

(71) ANSØGER(E):

(30) PRIORITET:

(22) ANSØGNINGSDATO:

(54) En beholder med pumpe

Colgate-Palmolive Company, a corporation of the State of Delaware, 300, Park Avenue, New York, N.Y. 10022, USA

2001-10-03 US 29/149,110

2002-03-27

Klasse 14

Udstyr til optagelse og gengivelse af data, telekommunikationsudstyr

(21) DA 2002 00255

(71) ANSØGER(E):

(30) PRIORITET:

(22) ANSØGNINGSDATO:

(54) Et dæksel til et audioapparat

Harman International Industries Inc., a corporation of the State of California, 8500 Balboa Boulevard, P.O. Box 2200 Northridge, California 91329, USA

2001-10-02 US 29/149,004

2002-04-02

Klasse 20

Udstyr til salg og reklame, skilte

(21) DA 2002 00266

(71) ANSØGER(E):

(30) PRIORITET:

(22) ANSØGNINGSDATO:

(54) 10. Doodle trash, tekstil, 11. Cricle trash, tekstil, 12. Vintage cricle 401+402, tekstil, 13. Vintage circle 400. tekstil.

Innovation Randers A/S, Blommevej 38, 8900 Randers, Danmark

2001-09-21 DE 4 01 08 532.5

2002-03-16

Klasse 28

Farmaceutiske og kosmetiske artikler og produkter, toiletartikler og -apparater

(21) DA 2002 00253

(71) ANSØGER(E):

(30) PRIORITET:

(22) ANSØGNINGSDATO:

(54) En fil til fjernelse af hård hud (fodfil)

SSL International plc, Toft Hall, Knutsford, Cheshire WA16 9PD, Storbritannien

2001-10-02 GB 2105283

2002-04-02

Fornyelse af designregistreringer

Fornyelse af registreringer foretaget i medfør af § 23, stk. 1, i designlov nr. 1259 af 20. december 2000.

(11) Registreringsnummer

(18) Gyldig til

DR 2002 00059

20061031

DR 2002 00046

20061121

DR 2002 00034

20061228

Mønster

Registrerede mønstre

Akterne i nedenstående ansøgninger er tilgængelige for enhver, jfr. mønsterlovens § 19.

(11) Ansøgningsnummer	(44) Bekendtgjort i Reg. Tid. nr.	(11) Registreringsnummer	(15) Registreringsdato	(18) Registreringen er gyldig til
MA 2001 00490	04, 2002	MR 2002 00156	20020403	20060507
MA 2001 00491	04, 2002	MR 2002 00157	20020403	20060507
MA 2001 00492	04, 2002	MR 2002 00158	20020403	20060507
MA 2001 00493	04, 2002	MR 2002 00159	20020403	20060507
MA 2001 00494	04, 2002	MR 2002 00160	20020403	20060507
MA 2001 00517	04, 2002	MR 2002 00161	20020403	20060514
MA 2001 00631	04, 2002	MR 2002 00162	20020403	20060628
MA 2001 00681	04, 2002	MR 2002 00163	20020403	20060718
MA 2001 00683	04, 2002	MR 2002 00164	20020403	20060719
MA 2001 00684	04, 2002	MR 2002 00165	20020403	20060719
MA 2001 00694	04, 2002	MR 2002 00166	20020403	20060726
MA 2001 00867	04, 2002	MR 2002 00167	20020403	20060831
MA 2001 00868	04, 2002	MR 2002 00168	20020403	20060831
MA 2001 00869	04, 2002	MR 2002 00169	20020403	20060831
MA 2001 00976	04, 2002	MR 2002 00170	20020403	20060514
MA 2001 00977	04, 2002	MR 2002 00171	20020403	20060514
MA 2002 00001	04, 2002	MR 2002 00172	20020403	20060831
MA 2002 00002	04, 2002	MR 2002 00173	20020403	20060831

Henlagte, afslåede eller tilbagetagne mønsteransøgninger

Henlagte, afslåede eller tilbagetagne mønsteransøgninger, som er offentligt tilgængelige.

(21) Ansøgningsnummer	(44) Bekendtgjort i Tidende nr.	(43) Offentliggjort i tidende
(21) MA 1998 00322	(44) 11, 1998	(43) 9, 1998

Ændringer

Ændringer vedrørende retten til mønstret, mønsterhavers navn, bopæl, fulm. m.v.

Ændring af fuldmægtigoplysninger:

(11) MR 1997 00647

Til: (74) Linds Patentbureau, Ellektrattet 20, 2950 Vedbæk, Danmark

Fornyelse af mønsterregistreringer

Fornyelse af registreringer foretaget i medfør af lov om mønstre nr. 218 af 27. maj 1970.

(11) Registreringsnummer

(18) Gyldig til

MR 1997 00577	20061211
MR 1997 00733	20070410
MR 1997 00728	20070401
MR 1998 00019	20070611
MR 1993 00156	20070408
MR 1993 00029	20070407
MR 1997 00983	20070430
MR 1997 01001	20070430
MR 1997 01002	20070430
MR 1997 01003	20070430
MR 1997 01004	20070430
MR 1997 01005	20070430
MR 1997 00731	20070408
MR 1998 00342	20070418

Udslettelser af registreringer

Udslettelser af registreringer foretaget i medfør af lov om mønstre nr. 218 af 27. maj 1970.

(11)MR 1986 00663	(11)MR 1996 00980	(11)MR 1996 01083
(11)MR 1986 00740	(11)MR 1996 00981	(11)MR 1996 01057
(11)MR 1989 00168	(11)MR 1997 00139	(11)MR 1996 00993
(11)MR 1989 00169	(11)MR 1996 00860	(11)MR 1996 01058
(11)MR 1989 00171	(11)MR 1997 00100	(11)MR 1996 00994
(11)MR 1989 00174	(11)MR 1997 00055	(11)MR 1997 00144
(11)MR 1989 00389	(11)MR 1997 00010	(11)MR 1997 00112
(11)MR 1988 00038	(11)MR 1997 00012	(11)MR 1996 01084
(11)MR 1989 00416	(11)MR 1997 00013	(11)MR 1996 01085
(11)MR 1988 00262	(11)MR 1997 00014	(11)MR 1997 00021
(11)MR 1988 00086	(11)MR 1997 00141	(11)MR 1996 01156
(11)MR 1989 00750	(11)MR 1996 00982	(11)MR 1996 01060
(11)MR 1989 00586	(11)MR 1997 00015	(11)MR 1996 00996
(11)MR 1989 00587	(11)MR 1997 00016	(11)MR 1997 00022
(11)MR 1989 00665	(11)MR 1996 01150	(11)MR 1997 00288
(11)MR 1989 00667	(11)MR 1996 01048	(11)MR 1997 00064
(11)MR 1989 00756	(11)MR 1996 01049	(11)MR 1997 00065
(11)MR 1989 00126	(11)MR 1997 00103	(11)MR 1997 00147
(11)MR 1988 00351	(11)MR 1997 00104	(11)MR 1997 00114
(11)MR 1989 00440	(11)MR 1997 00364	(11)MR 1997 00183
(11)MR 1989 01182	(11)MR 1996 00892	(11)MR 1997 00184
(11)MR 1992 00307	(11)MR 1996 00983	(11)MR 1997 00185
(11)MR 1992 00444	(11)MR 1996 01090	(11)MR 1997 00186
(11)MR 1992 00366	(11)MR 1997 00171	(11)MR 1997 00023
(11)MR 1992 00367	(11)MR 1997 00172	(11)MR 1997 00289
(11)MR 1992 01119	(11)MR 1997 00173	(11)MR 1997 00290
(11)MR 1992 00701	(11)MR 1997 00105	(11)MR 1996 01158
(11)MR 1992 00453	(11)MR 1997 00107	(11)MR 1997 00424
(11)MR 1992 00454	(11)MR 1997 00108	(11)MR 1996 01161
(11)MR 1992 00803	(11)MR 1997 00174	(11)MR 1996 01162
(11)MR 1992 00310	(11)MR 1996 00895	(11)MR 1996 01013
(11)MR 1992 00311	(11)MR 1996 01078	(11)MR 1996 01014
(11)MR 1992 00312	(11)MR 1996 01079	(11)MR 1996 01015
(11)MR 1992 00458	(11)MR 1996 01051	(11)MR 1996 01016
(11)MR 1992 00421	(11)MR 1996 00868	(11)MR 1996 01017
(11)MR 1992 00754	(11)MR 1996 00869	(11)MR 1996 01087
(11)MR 1992 00426	(11)MR 1996 00985	(11)MR 1996 01018
(11)MR 1992 00427	(11)MR 1996 01052	(11)MR 1996 01019
(11)MR 1992 00471	(11)MR 1996 01053	(11)MR 1996 01020
(11)MR 1992 00429	(11)MR 1996 01055	(11)MR 1997 00117
(11)MR 1992 00472	(11)MR 1997 00176	(11)MR 1997 00027
(11)MR 1992 00514	(11)MR 1997 00423	(11)MR 1997 00148
(11)MR 1992 00515	(11)MR 1997 00581	(11)MR 1996 01129
(11)MR 1992 00517	(11)MR 1996 01107	(11)MR 1996 01178
(11)MR 1992 00518	(11)MR 1996 01109	(11)MR 1996 01179
(11)MR 1992 00618	(11)MR 1996 01111	(11)MR 1996 01180
(11)MR 1992 00655	(11)MR 1996 01113	(11)MR 1996 01182
(11)MR 1992 00658	(11)MR 1997 00225	(11)MR 1996 01183
(11)MR 1992 00659	(11)MR 1996 00989	(11)MR 1996 01184
(11)MR 1992 00660	(11)MR 1996 00990	(11)MR 1997 00036
(11)MR 1992 00661	(11)MR 1996 00897	(11)MR 1997 00478
(11)MR 1992 00662	(11)MR 1996 00991	(11)MR 1997 00628
(11)MR 1997 00705	(11)MR 1996 00992	(11)MR 1997 00212
(11)MR 1992 00845	(11)MR 1997 00178	(11)MR 1997 00213
(11)MR 1992 00666	(11)MR 1997 00179	(11)MR 1997 00489
(11)MR 1992 00474	(11)MR 1997 00109	(11)MR 1997 00684
(11)MR 1992 00523	(11)MR 1997 00110	(11)MR 1997 00338
(11)MR 1992 00667	(11)MR 1997 00396	(11)MR 1997 00340
(11)MR 1992 00531	(11)MR 1996 01115	(11)MR 1997 00341
(11)MR 1992 00002	(11)MR 1996 01116	(11)MR 1997 00342
(11)MR 1992 00623	(11)MR 1996 01118	(11)MR 1997 00343
(11)MR 1992 00532	(11)MR 1996 01119	(11)MR 1997 00344
(11)MR 1992 01024	(11)MR 1996 01120	(11)MR 1997 00345
(11)MR 1992 00674	(11)MR 1996 01121	(11)MR 1997 00346
(11)MR 1992 00675	(11)MR 1996 01122	(11)MR 1997 00347
(11)MR 1992 00535	(11)MR 1996 01123	(11)MR 1997 00348
(11)MR 1992 00683	(11)MR 1997 00111	(11)MR 1997 00349
(11)MR 1996 00976	(11)MR 1996 01080	(11)MR 1997 00350
(11)MR 1996 00938	(11)MR 1997 00895	(11)MR 1997 00351
(11)MR 1996 00977	(11)MR 1997 00363	(11)MR 1997 00352
(11)MR 1997 00362	(11)MR 1996 01081	(11)MR 1997 00419
(11)MR 1996 01105	(11)MR 1996 01082	(11)MR 1997 00671

**Patent- og
Varemærkestyrelsen**Økonomi- og
ErhvervsministerietHelgeshøj Allé 81
2630 Taastrup

Tlf. 4350 8000

Fax 4350 8001

E-post pvs@dkpto.dk

www.dkpto.dk

Pr. 1. januar 2002

Patenter
Supplerende beskyttelsescertifikater
Brugsmodeller
Chips (halvledertopografier)
Kommunevåbener og -segl
Skorstensmærker og kontorflag
Design
Vare- og fællesmærker
Publikationer
Erhvervsservice
Kopiservice
Kurser og foredrag

Prisliste vedrørende internationale ansøgninger (PCT) og europæiske patentansøgninger (EPK) samt vedrørende ansøgninger om international varemærkeregistrering og EU-varemærkeregistrering kan fås ved henvendelse til Patent- og Varemærkestyrelsen.

**E
T
S
L
S
L
S
R
P**

(12.1.jan02) Is/PVS - Udgivet 20 dec 2001

Patenter

	kr.
1. Ansøgningsgebyr	
a. Grundgebyr	3000,00
b. Tillægsgebyr for hvert patentkrav ud over 10	300,00
2. Gebyrer for nyhedsundersøgelse af international type (PL §9)	
I Når den svenske patentmyndighed er nyhedsundersøgende:	
a. Grundgebyr	7030,00
b. Tillægsgebyr for hvert krav ud over 10	115,00
c. Ekspeditionsgebyr	500,00
II Når Den Europæiske Patentmyndighed er nyhedsundersøgende:	
a. Grundgebyr *	
1. For en prioritetsgivende ansøgning	7030,00
2. I alle andre tilfælde	11015,00
b. Ekspeditionsgebyr	500,00
3. Gebyr for senere indlevering af dansk oversættelse af international ansøgning	1100,00
4. Genoptagelsesgebyr	700,00
5. Patentmeddelelsesgebyr	
a. Grundgebyr	2850,00
b. Tillægsgebyr for hver side ud over 35 sider	80,00
c. Tillægsgebyr for hvert patentkrav, for hvilket der ikke er betalt ansøgningsgebyr	300,00
6. Gebyr for publicering af oversættelser af europæiske patentskrifter	
a. Grundgebyr	1150,00
b. Tillægsgebyr for hver side ud over 35 sider	80,00
7. Gebyr for publicering af ændrede danske patentskrifter	
a. Grundgebyr	2850,00
b. Tillægsgebyr for hver side ud over 35 sider	80,00
8. Gebyr for publicering af ændrede oversættelser af europæiske patentskrifter	
a. Grundgebyr	1150,00
b. Tillægsgebyr for hver side ud over 35 sider	80,00
9. Genoprettelsesgebyr	3000,00
10. Årsgebyrer	
1. gebyrår	500,00
2. gebyrår	500,00
3. gebyrår	500,00
4. gebyrår	1100,00
5. gebyrår	1250,00
6. gebyrår	1400,00
7. gebyrår	1600,00
8. gebyrår	1800,00
9. gebyrår	2050,00
10. gebyrår	2300,00
11. gebyrår	2550,00
12. gebyrår	2800,00
13. gebyrår	3050,00
14. gebyrår	3300,00
15. gebyrår	3600,00
16. gebyrår	3900,00
17. gebyrår	4200,00
18. gebyrår	4500,00
19. gebyrår	4800,00
20. gebyrår	5100,00
Årsgebyrer, der betales senere end forfaldsdag, forhøjes med 20%. Gebyret skal være betalt inden 6 måneder efter forfaldsdagen.	
11. Gebyr for fremsættelse af indsigelse	2500,00
12. Gebyr for administrativ omprøvning	7000,00
13. Klagegebyr	8000,00

Ovennævnte priser skal ikke tillægges moms

Supplerende beskyttelsescertifikater

	kr.
1. Ansøgningsgebyr	3000,00
2. Genoptagelsesgebyr	600,00
3. Genoprettelsesgebyr	3000,00
4. Årsgebyr pr. påbegyndt gebyrår	5100,00
Årsgebyrer, der betales senere end forfaldsdag, forhøjes med 20%. Gebyret skal være betalt inden 6 måneder efter forfaldsdagen.	
5. Gebyr for administrativ omprøvning	1500,00
Der skal betales et gebyr på 7000 kr. for eventuel omprøvning af grundpatentet	
6. Klagegebyr	4000,00

Ovennævnte priser skal ikke tillægges moms

Brugsmodeller

	kr.
1. Ansøgningsgebyr	2000,00
2. Gebyr for senere indlevering af dansk oversættelse af international ansøgning	1100,00
3. Genoptagelsesgebyr	400,00
4. Fornyelsesgebyrer	
For 1. periode	2000,00
For 2. periode	3000,00
Fornyelsesgebyrer, der betales efter udløbet af den pågældende registreringsperiode, forhøjes med 20%.	
5. Gebyr for prøvning før eller efter registrering	4000,00
6. Gebyr for behandling af anmodning om udslettelse	2000,00
7. Gebyr for bekendtgørelse af ændret registrering og publicering af ændret formulering	1100,00
8. Klagegebyr	5000,00

Ovennævnte priser skal ikke tillægges moms

Chips (halvledertopografier)

	kr.
1. Ansøgningsgebyr	1500,00
2. Gebyr for behandling af anmodning af overførelse af ansøgning om registrering	1000,00
3. Klagegebyr	4000,00

Ovennævnte priser skal ikke tillægges moms

Kommunevåbener og -segl

1. Ansøgningsgebyr	2000,00
---------------------------------	---------

Ovennævnte pris skal ikke tillægges moms

Skorstensmærker og kontorflag

1. Ansøgningsgebyr	2000,00
---------------------------------	---------

Ovennævnte pris skal ikke tillægges moms

Design

	kr.
1. Ansøgningsgebyr	1200,00
Tillægsgebyrer:	
a. Ved samregistrering for hvert design ud over det første	700,00
b. For offentliggørelse af hver afbildning ud over den første ¹⁾	400,00
2. Genoptagelsesgebyr	400,00
3. Gebyr for supplerende forundersøgelse	1500,00
Tillægsgebyr:	
Ved samregistrering for hvert design ud over det første	900,00
4. Fornyelsesgebyr ²⁾	2200,00
Tillægsgebyr:	
Ved samregistrering for hvert design ud over det første	1100,00
Fornyelsesgebyrer inkl. tillægsgebyr, der betales efter udløbet af den pågældende registreringsperiode, forhøjes med 20%.	
5. Gebyr for administrativ prøvning	
Pr. design, herunder design indeholdt i en samregistrering	3000,00
6. Gebyr for offentliggørelse af registrering i ændret form	400,00
Tillægsgebyr:	
For offentliggørelse af hver afbildning ud over den første	400,00
7. Genoprettelsesgebyr	3000,00
8. Klagegebyr	4000,00

Ovennævnte priser skal ikke tillægges moms

¹⁾ Omfatter også bekendtgørelse iht. den hidtil gældende mønsterlov

²⁾ Omfatter også fornyelse af registreringer iht. den hidtil gældende mønsterlov

Vare- og fællesmærker

	kr.
1. Ansøgningsgebyr	
a. Grundgebyr	2350,00
b. Tillægsgebyr for hver klasse ud over 3	600,00
Der er i alt 45 klasser	
2. Gebyr for videreførelse af Madrid-Protokol-registrering som dansk vare- eller fællesmærke-ansøgning	1500,00
3. Fornyelsesgebyr	
a. Grundgebyr	2350,00
b. Tillægsgebyr for hver klasse ud over 3	600,00

Fornyelsesgebyrer inkl. tillægsgebyr, der betales efter udløbet af den pågældende registreringsperiode, forhøjes med 20%.

4. Gebyr for anmodning om deling af en ansøgning eller en registrering for hver udskilt ansøgning eller registrering	2000,00
5. Gebyr for fremsættelse af indsigelse	2500,00
6. Gebyr for administrativ ophævelse	2500,00
7. Klagegebyr	4000,00
8. Gebyr for underretning til indehaver af varemærkerettighed Årligt gebyr	1000,00

Ovennævnte priser skal ikke tillægges moms

Publikationer

	kr.
1. Årsabonnement	
a. Dansk Patenttidende	1000,00
b. Patentskrifter	
– på papir	8000,00
– på CD-ROM (ESPACE-DK)	5000,00
c. Dansk Patentregister	400,00
d. Sammendrag af almindeligt tilgængelige danske patentansøgninger	
– Alle sektioner	8000,00
– sektion A	1600,00
– sektion B	1600,00
– sektion C07 + C12	1600,00
– sektion C, resten	900,00
– sektion D	500,00
– sektion E	900,00
– sektion F	900,00
– sektion G	900,00
– sektion H	900,00
e. Oversættelser af EP-skrifter	8000,00
f. Dansk Brugsmodeltidende	600,00
g. Brugsmodelskrifter	8000,00
h. Dansk Varemærketidende	1000,00
i. Dansk Varemærkerregister	200,00
j. Varemærkesærtidende med §13-afslag	100,00
k. Nye danske varemærkeansøgninger, ugeliste	450,00
l. Dansk Designtidende	600,00
m. Dansk Designregister	200,00
n. Patenthåndbog, ved tegning af abonnement	500,00
– løblade hertil, pr. side	10,00
o. Brugsmodelhåndbog, ved tegning af abonnement	500,00
– løblade hertil, pr. side	10,00
p. Ankenævnskendelser	
– alle kendelser	4200,00
– kendelser/patent- og brugsmodelområdet	2000,00
– kendelser/vare- og fællesmærkeområdet	2000,00
– kendelser/design- og chipsområdet	400,00

Abonnementer tillægges porto

2. Løssalg	
a. Dansk Patenttidende	40,00
b. Dansk Patentregister	400,00
c. Sammendrag af alm. tilgængelige patentansøgninger	30,00
d. Dansk Varemærketidende	40,00
e. Dansk Varemærkerregister	200,00
f. Varemærkesærtidende med §13-afslag	100,00
g. Varemærkeindsigelsestidende, 1996-2001 pr. årgang	200,00
h. Varemærkeindsigelsestidende, udk. 1995	300,00
i. Dansk Designtidende	40,00
j. Dansk Designregister	200,00
k. Dansk Brugsmodeltidende	40,00
l. Sammendrag af alm. tilgængelige brugsmodelansøgninger	30,00
m. Fremlæggelses- og patentskrifter på CD-ROM (ESPACE-DK)	
– 1993-2001, pr. årgang	5000,00
– 1990-1992, pr. årgang	2000,00

Ovennævnte priser skal ikke tillægges moms

Fremlæggelses-, patent- og brugsmodelskrifter samt oversættelser af EP-skrifter leveres til gældende kopipris

3. Love og bekendtgørelser vedr. industriel ejendomsret	12,00-33,00
4. Andre publikationer	
a. Varemærkeklassifikation	
– alfabetisk liste	500,00
– klassedelt liste	400,00
b. Mønsterklassifikation	35,00
– ændringer og tilføjelser hertil	15,00
5. "Fra væsen til virksomhed", Danske patenter gennem 100 år (fås på dansk og engelsk), inkl. moms	195,00

Ovennævnte priser tillægges moms, hvis andet ikke er angivet

Erhvervsservice

	kr.
1. Timepris*	900,00
2. Patenttekniske undersøgelser	
Beregnes efter timepris	
3. Løbende overvågninger	
a. Overvågning af ansøgninger	
Overvågning af dansk patent-, brugsmodel-, design- eller varemærkeansøgning sammensættes af:	
Pris pr. år	1500,00
Pris pr. meddelelse	375,00
b. Overvågning af nationale og internationale varemærkerettheder	
Overvågning af dansk varemærkeansøgning eller -registrering eller af MadridProtokol-registrering med gyldighed for Danmark i relation til nye varemærkeansøgninger	
Pris pr. år, første varemærke	1050,00
Pris pr. år, yderligere varemærker, pr. varemærke	300,00
c. Øvrige overvågninger beregnes efter timepris	
Hertil skal lægges evt. online-udgifter	
4. Navneundersøgelser*	
a. International undersøgelse af patentrettigheder i 1-2 navne inkl. op til 40 referencer	3500,00
Yderligere referencer, pr. reference	16,00
Yderligere navne, pr. navn	900,00
b. Undersøgelse af patent- og brugsmodelrettigheder omfattende Danmark i 1-2 navne	1800,00
Yderligere navne, pr. navn	450,00
c. Øvrige navneundersøgelser beregnes efter timepris	
Hertil skal lægges evt. online-udgifter	
5. Patentfamilieundersøgelser og statusundersøgelser*	
a. Patentfamilieundersøgelse	1000,00
b. Patentfamilieundersøgelse, inkl. status for lande med statusoplysninger i Inpadoc	2200,00
Status for yderligere lande beregnes efter timepris	
c. Statusundersøgelse af udenlandske rettigheder	
Første nummer	900,00
Pr. følgende nummer	450,00
d. Statusundersøgelse af danske rettigheder, pr. nummer	450,00
e. Øvrige undersøgelser beregnes efter timepris	
Hertil skal lægges evt. online-udgifter	
6. Kollisionsundersøgelser af varemærker*	
a. Inkl. op til 3 klasser	2400,00
b. Yderligere klasser, pr. 10 klasser	500,00
Klasserne 42-45 betragtes prismæssigt som én klasse	
7. Skanning af varemærker*	
a. Første klasse	500,00
b. Yderligere klasser, pr. klasse	200,00
c. Skanning af alle 45 klasser	3000,00
Klasserne 42-45 betragtes prismæssigt som én klasse	
8. LOGO-skanning*	
a. Inkl. op til 25 referencer	2100,00
b. Yderligere referencer, pr. 25 referencer	500,00
9. Varemærkedatabase*	
a. Første klasse	3000,00
b. Yderligere klasser - op til 4, pr. klasse	1500,00
Klasserne 42-45 betragtes prismæssigt som én klasse	
10. Skanning af varemærker ansøgt eller registreret i udlandet*	
a. Første klasse for 1-2 lande	1000,00
b. Følgende lande, pr. land	500,00
c. Følgende klasser, pr. klasse	200,00

*Hastelevering kan aftales mod pristillæg

Ovennævnte priser tillægges moms

Kopiservice

	kr.	
1. Fotokopier af patent- og brugsmodelpublikationer		
a. Pris pr. publikation indtil 200 sider	50,00	
b. Publikationer ud over 200 sider: pris efter aftale		
2. Fotokopier, taget på læsesalen		
ved kontant betaling, pr. side, inkl. moms	3,00	
3. Udenlandske patentpublikationer, der ikke findes i egne samlinger		
I ved hjemtagning fra udlandet:		
a. Pris for hjemtagning	100,00	
b. Pris pr. publikation	100,00	
Hjemtagning af sagsakter fra USA og patentpublikationer og sagsakter fra Sydafrika: Pris efter aftale.		
II ved levering af tilsvarende publikation fra egne samlinger:		
a. Identifikation	100,00	
b. Kopipris (se pkt. 1)		
4. Engelsksprogede sammendrag, der ikke findes i egne samlinger, pr. sammendrag		50,00
5. Tidsskriftsartikler o.l., der ikke findes i egne samlinger		
a. Pris for hjemtagning	100,00	
b. Pris pr. artikel	100,00	
6. Aktindsigt i europæiske patenter og patentansøgninger		
a. Ekspedition (inkl. EPO-gebyr)	315,00	
b. Kopier		
- ved tilsendelse, pr. side	3,25	
- ved afhentning, pr. side	2,50	
- ved afhentning og kontant betaling, pr. side inkl. moms	3,00	
7. Databaseudskrift vedr. en varemærkeretlighed		50,00

Ovennævnte priser tillægges moms, hvis andet ikke er angivet

8. Bekræftet kopi af en patent-, brugsmodel-, design- eller varemærkeansøgning		300,00
Hertil skal lægges kopiprisen (3,25 kr. pr. side)		
9. Bekræftet udskrift af patent-, certifikat-, brugsmodel-, topografi-, design- eller varemærkesagsregistret		300,00
10. Bekræftet udskrift af registret over kommunevåbener og -segl eller registret over skorstensmærker og kontorflag ..		200,00
11. Udskrift af patent-, certifikat-, brugsmodel-, topografi-, design- eller varemærkesagsregistret, registret over kommunevåbener og -segl eller registret over skorstensmærker og kontorflag		50,00

Ovennævnte priser skal ikke tillægges moms

12. Priser for levering	
a. Levering pr. telefax	75,00
b. Ekspreslevering pr. telefax	275,00
c. Ekspreslevering pr. post	200,00
Hertil lægges porto	

Ovennævnte priser tillægges moms

Kurser og foredrag

	kr.
1. Kurser	
Priser på åbne og virksomhedsinterne kurser fås ved direkte henvendelse til KursusCentret	
2. Foredrag*	
Første time	2000,00
Følgende timer, pr. time	1500,00

* Særpriser afhængig af deltagerantal og forberedelsestid

Ovennævnte priser tillægges moms

WIPO Standard 80

INID-koder

Internationally agreed Numbers for the Identification of (bibliographic) data (INID)

- (11) Serial number of the registration
- (15) Date of the registration/Date of the renewal
- (17) Expected duration of the registration/renewal
- (18) Expected expiration date of the registration/renewal
- (21) Serial number of the application
- (22) Date of filing of the application
- (23) Name and place of exhibition, and date on which the industrial design was first exhibited there (Exhibition priority date)
- (24) Date from which the industrial design right has effect
- (29) Indication of the form in which the industrial design is filed, e.g. as a reproduction of the industrial design or as a specimen thereof
- (30) Data relating to priority under the Paris Convention
- (43) Date of publication of the industrial design before examination
- (44) Date of publication of the industrial design after examination but before registration
- (45) Date of publication of the registered industrial design
- (46) Date of expiration of deferment
- (51) International Classification for Industrial Designs (class and subclass of the Locarno Classification)
- (54) Designation of article(s) or product(s) covered by the industrial design or title of the industrial design
- (55) Reproduction of the industrial design (e.g., drawing, photograph) and explanations relating to the reproduction
- (57) Description of characteristic features of the industrial design including indication of colors
- (58) Date of recording of any kind of amendment in the Register
- (62) Serial number(s) and, if available, filing date(s) of application(s), registration(s) or document(s) related by division
- (66) Serial number(s) of the application or the registration of the design(s), which is(are) a variant(s) of the present one
- (71) Name(s) and address(es) of the applicant(s)
- (72) Name(s) of the creator(s) if known to be such
- (73) Name(s) and address(es) of the owner(s)
- (74) Name(s) and address(es) of the representative(s)

Domestic Codes for the Identification of Data

- (DL) Data concerning license
- (DP) Data concerning pawning

Internationalt vedtagne Numre til Identifikation af Data (INID)

- Registreringsnummer
- Registreringsdato/fornyelsesdato
- Forventet registreringsperiode/fornyelsesperiode
- Forventet udløbsdato for registrering/fornyelse
- Ansøgningsnummer
- Ansøgningsdato
- Udstillingsnavn og -sted og dato for første udstilling (udstillingsprioritetsoplysninger)
- Indleveringsdato
- Angivelse af i hvilken form designet er indleveret, fx som en afbildning af designet eller som en model heraf
- Oplysninger om prioritet efter Pariserkonventionen
- Dato for offentlig tilgængelighed
- Bekendtgørelsesdato for ansøgningen
- Offentliggørelse af registreringen
- Udsættelsesdato
- International klassifikation af design (klasser og underklasser i Locarno Klassifikationen)
- Vareangivelse/produktangivelse
- Afbildninger af designet (fx tegninger, fotografier) og forklaringer vedrørende afbildningerne
- Beskrivelse af karakteristiske træk vedr. designet, herunder angivelse af farver
- Dato for tilførsel til registret
- Nummer på hovedansøgning eller udskilt ansøgning
- Numre på beslægtede ansøgninger
- Ansøgners navn og -adresse
- Frembringers/designers navn og adresse
- Indehavernavn og -adresse
- Fuldsmægtignavn og -adresse

Interne koder til identifikation af data

- Licensoplysninger
- Pantoplysninger
- Oplysninger om konkurs