



Patent- og
Varemærkestyrelsen
Erhvervsministeriet

Dansk Designtidende

Indholdsfortegnelse

Designsager

Offentliggørelse af designregistreringer	242
Offentligt tilgængelige designansøgninger	255

Mønstersager

Bekendtgørelse af mønsteransøgninger	258
Registrerede mønstre	262
Henlagte, afslåede eller tilbagetagne mønsteransøgninger	263
Fornydelse af mønsterregistreringer	264
Udslettelse af mønsterregistreringer	265
Prisliste	266

Abonnementsprisen for årgangen er 1000,- kr. Abonnement tegnes i Patent- og Varemærkestyrelsen, Helgeshøj Allé 81, 2630 Tåstrup, tlf. 43 50 85 35, Gironr. 4 02 05 53, hvor enkelte numre sælges for en pris af 40 kr.

Ansvarlig for redaktion: Niels Ravn
Trykt hos Patent- og Varemærkestyrelsen

ISSN 1601-7374

Design

Offentliggørelse af designregistreringer

Enhver kan anmode om hel- eller delvis udslettelse af en registrering (administrativ prøvning), jf. § 25 i designlov nr. 1259 af 20. december 2000. En model af designet kan ses i Patent- og Varemærkestyrelsen, hvis det er offentliggjort, at en model er indleveret til styrelsen. Det er anført, hvis et design er registreret i farve.

(11) DR 2002 00147
(21) DA 2001 00093

(54) Et udstillingsmodul

(51)-Cl.20 02

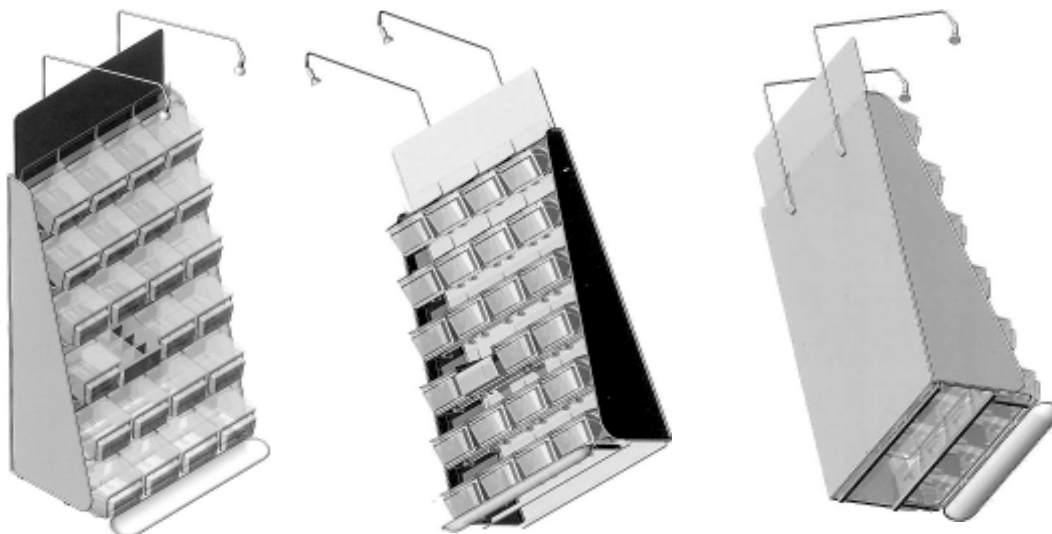

(71) ANSØGER(E):
(74) FULDMÆGTIG:
(72) FREMBRINGER(E):
(30) PRIORITET:
(22) ANSØGNINGSDATO:
(18) GYLDIG TIL:

OY Karl Fazer AB, P. O. Box 4, Fi - 00941 Helsinki, Finland
Chas. Hude A/S, H.C. Andersens Boulevard 33, 1780 København V, Danmark
Lotta Horn af Rantzien, Stora Ångsholmen, S - 178 93 Drottningholm, Sverige
2001-05-07 SE 01-0795
2001-11-07
2006-11-07

(11) DR 2002 00148
(21) DA 2001 00025

(54) En profil til tagbeklædningselement

(51)-Cl.25 01

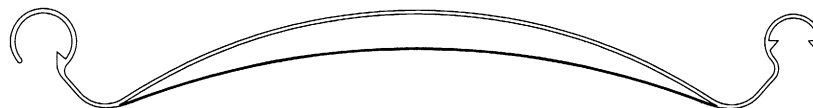

(71) ANSØGER(E):
(74) FULDMÆGTIG:
(72) FREMBRINGER(E):
(22) ANSØGNINGSDATO:
(18) GYLDIG TIL:

Icopal A/S, Amager Landevej 233, 2770 Kastrup, Danmark
Hofman-Bang Zacco A/S, Hans Bekkevolds Allé 7, 2900 Hellerup, Danmark
Sven Harder, Bybakken 25, 2625 Vallensbæk, Danmark
2001-10-09
2006-10-09

(11) DR 2002 00149
(21) DA 2001 00011

(54) En dispenser

(51)-Cl.09 01



(71) ANSØGER(E):
(74) FULDMÆGTIG:
(72) FREMBRINGER(E):
(30) PRIORITET:
(22) ANSØGNINGSDATO:
(18) GYLDIG TIL:

Henkel Kommanditgesellschaft auf Aktien, D-40191 Düsseldorf, Tyskland
Chas. Hude A/S, H.C. Andersens Boulevard 33, 1780 København V, Danmark
Willi Diete, am Falkenberg 19, D-51381 Leverkusen, Tyskland
2001-04-06 DE 40103415.1
2001-10-04
2006-10-04

(11) DR 2002 00150
(21) DA 2002 00004

(54) En øloplukker

(51)-Cl.07 06

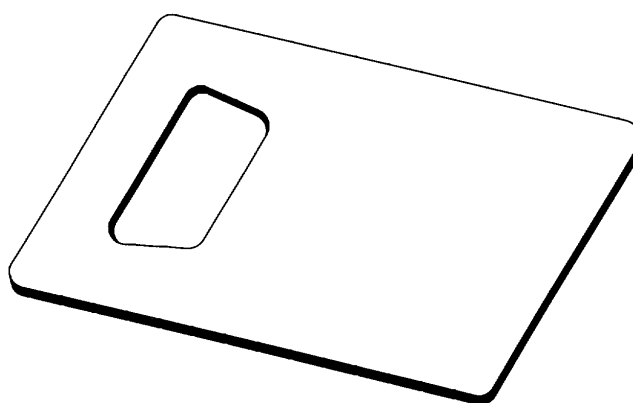

(71) ANSØGER(E):
(72) FREMBRINGER(E):
(22) ANSØGNINGSDATO:
(18) GYLDIG TIL:

Bjarne Pugholm Johansen, Ehlersvej 15, 2900 Hellerup, Danmark
Bjarne Pugholm Johansen, Ehlersvej 15, 2900 Hellerup, Danmark
2002-01-03
2007-01-03

(11) DR 2002 00151
(21) DA 2002 00183

(54) Et dørhængsel

(51)-Cl.08 06

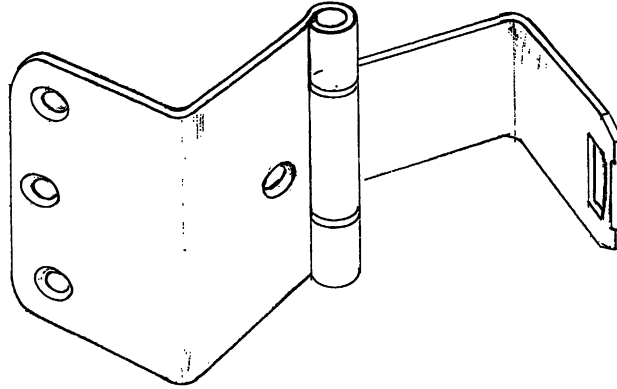

(71) ANSØGER(E):
(74) FULDMÆGTIG:
(72) FREMBRINGER(E):
(22) ANSØGNINGSDATO:
(18) GYLDIG TIL:

Tømrermester Lasse Friis ApS, Egholmvej 55, 2720 Vanløse, Danmark
Norsker & Jacoby Advokatfirma, Kvæsthusgade 3, 1251 København K, Danmark
Tømrermester Lasse Friis ApS, Egholmvej 55, 2720 Vanløse, Danmark
2002-03-07
2007-03-07

(11) DR 2002 00152
(21) DA 2001 00193

(54) En huskerulle til papir

(51)-Cl.19 02

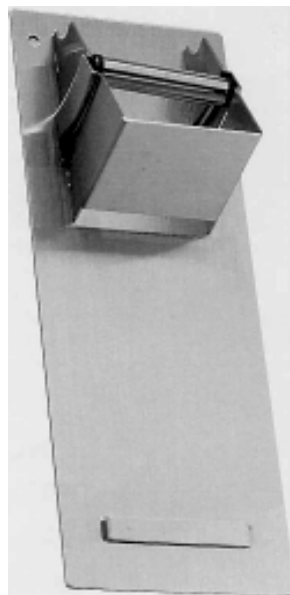

(71) ANSØGER(E):
(72) FREMBRINGER(E):
(22) ANSØGNINGSDATO:
(18) GYLDIG TIL:

Herold A/S, Farvervej 1, 8800 Viborg, Danmark
Poul Jepsen, c/o Herold A/S, Farvervej 1, 8800 Viborg, Danmark
2001-12-11
2006-12-11

(11) DR 2002 00153
(21) DA 2002 00014

(54) Kombineret salt- og peberkværn

(51)-Cl.07 06

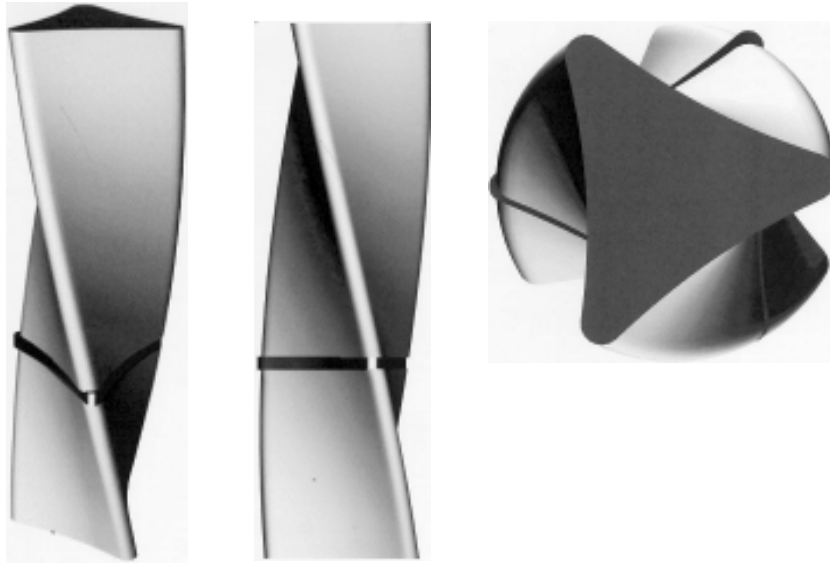

(71) ANSØGER(E):
(72) FREMBRINGER(E):
(22) ANSØGNINGSDATO:
(18) GYLDIG TIL:

Morten Woldum, Reberbansgade 22, 2.th, 9000 Ålborg, Danmark
Morten Woldum, Reberbansgade 22, 2.th, 9000 Ålborg, Danmark
2002-01-10
2007-01-10

(11) DR 2002 00154
(21) DA 2002 00112

(54) 1) Et foderhus til fugle 2) foderplade dertil

(51)-Cl.30 02;30 03



Løbenr. 1

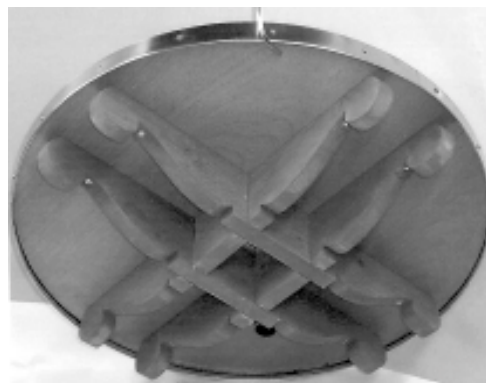
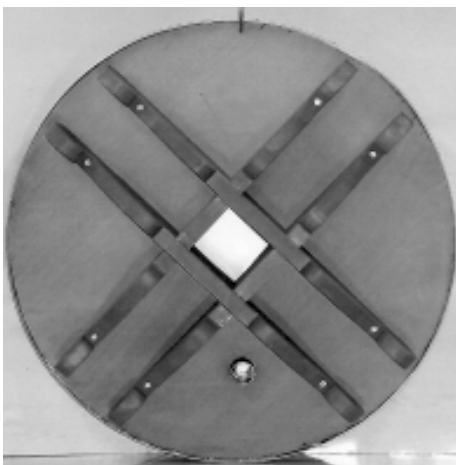

Løbenr. 2

(71) ANSØGER(E):
(72) FREMBRINGER(E):
(22) ANSØGNINGS DATO:
(18) GYLDIG TIL:

Svend Jørgen Jensen, Johanne Korchs Vej 62, 4700 Næstved, Danmark
Svend Jørgen Jensen, Johanne Korchs Vej 62, 4700 Næstved, Danmark
2002-02-12
2007-02-12

(11) DR 2002 00155
(21) DA 2002 00161

(54) En bom sportsbrug

(51)-Cl.25 02

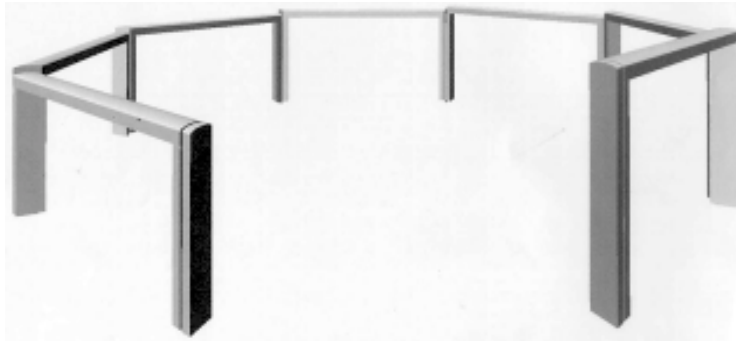

(71) ANSØGER(E):
(72) FREMBRINGER(E):
(22) ANSØGNINGSDATO:
(18) GYLDIG TIL:

Tom Jelsing, Marievej 21, 3060 Espergærde, Danmark
Tom Jelsing, Marievej 21, 3060 Espergærde, Danmark
2002-02-26
2007-02-26

(11) DR 2002 00156
(21) DA 2002 00190

(54) 1) En tandbørste 2) skaft til tandbørste

(51)-Cl.04 02

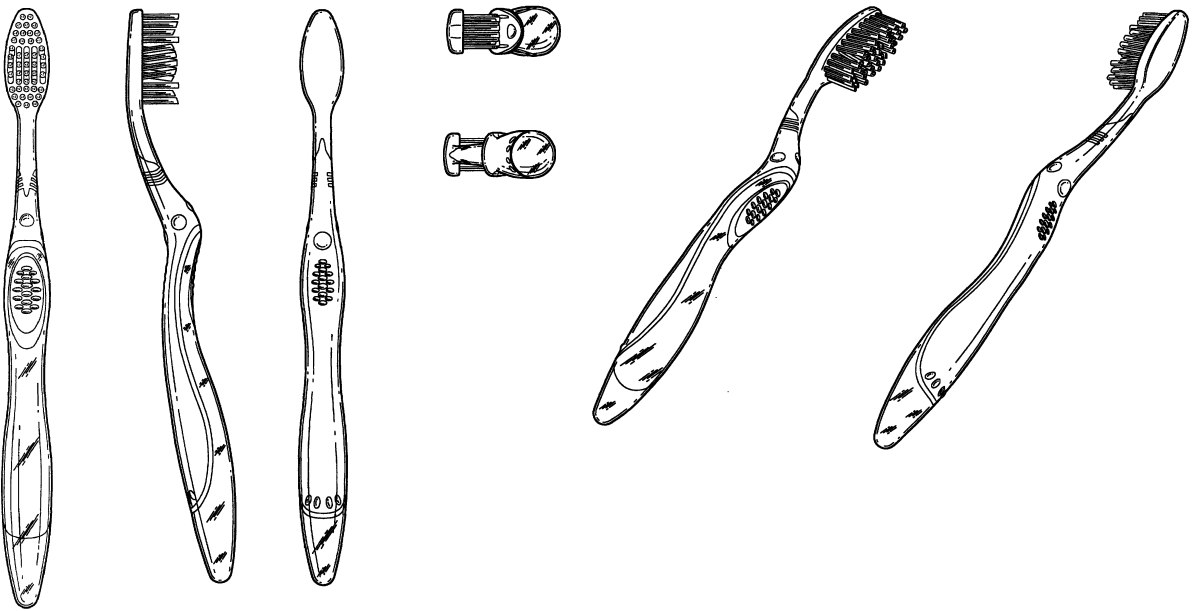

Løbenr. 1

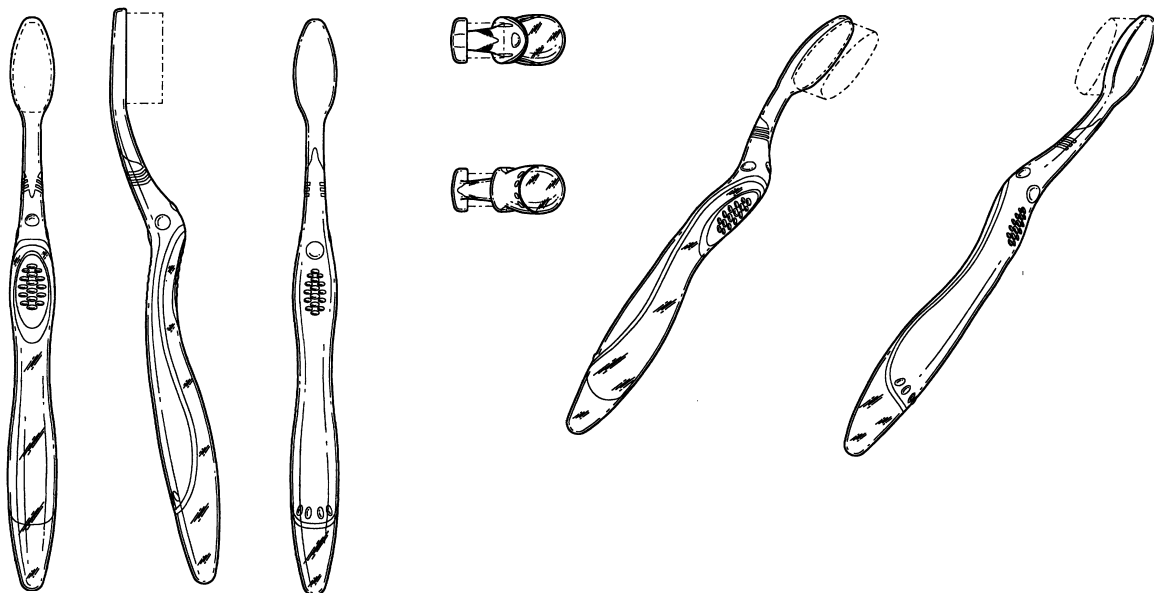

Løbenr. 2

(71) ANSØGER(E):

Colgate-Palmolive Company, a corporation of the State of Delaware, 300, Park Avenue, New York, N.Y. 10022, USA

(74) FULDMÆGTIG:

Chas. Hude A/S, H.C. Andersens Boulevard 33, 1780 København V, Danmark

(72) FREMBRINGER(E):

Robert Moskovich, 20 Jensen Street, East Brunswick, New Jersey 08816, USA ; Kenneth Waguespack, 46 Princess Drive, North Brunswick, New Jersey 08902, USA

(30) PRIORITET:

2001-09-11 US 29/147,952

(22) ANSØGNINGSDATO:

2002-03-08

(18) GYLDIG TIL:

2007-03-08

(11) DR 2002 00157
(21) DA 2002 00191

(54) 1) En tandbørste 2) skaft til tandbørste

(51)-Cl.04 02

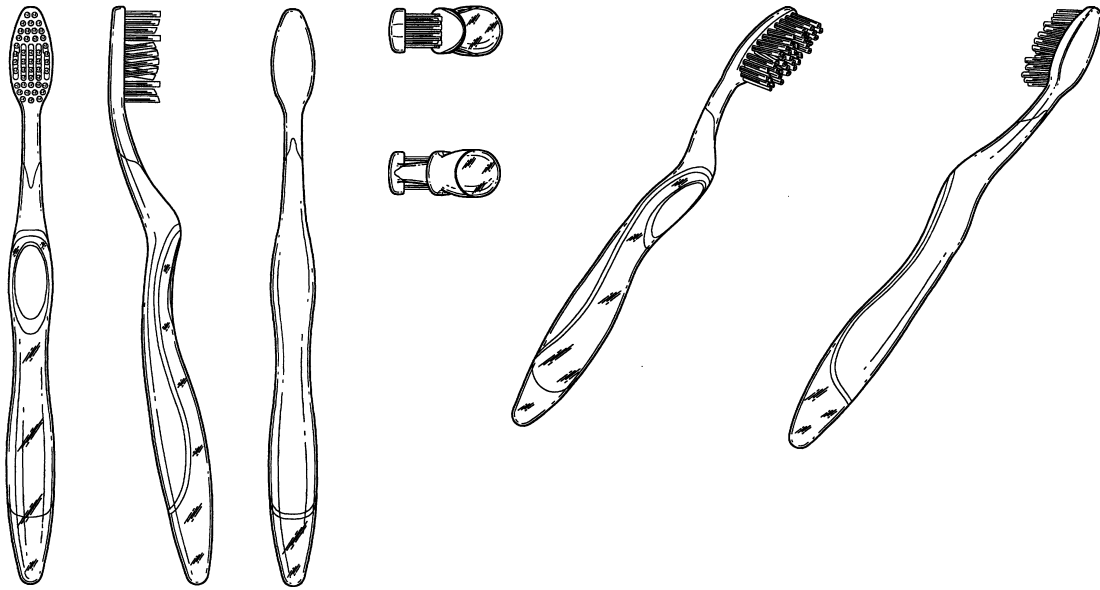

Løbenr. 1

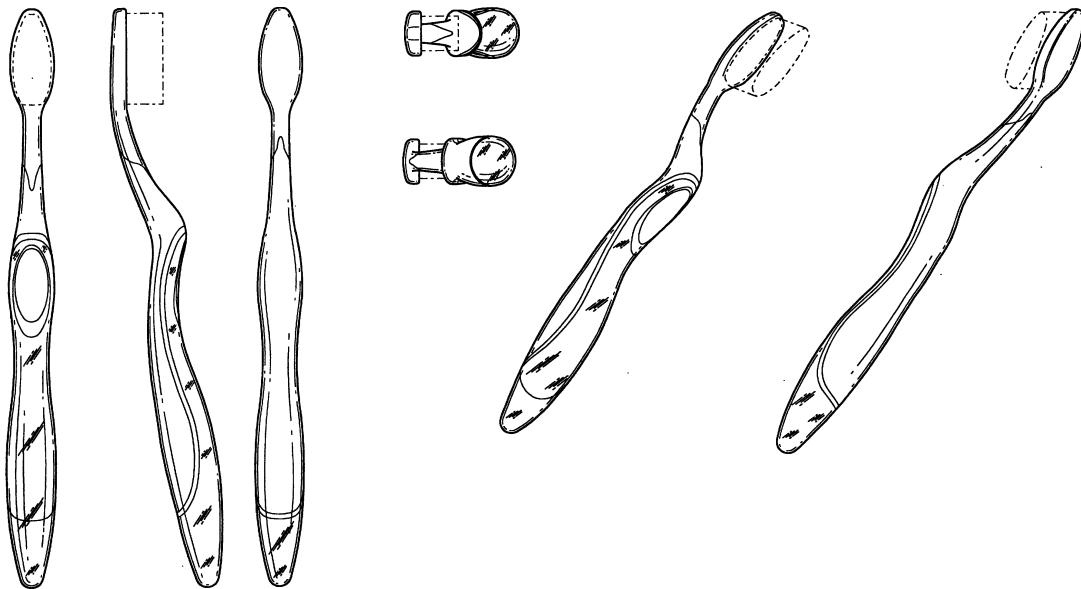

Løbenr. 2

(71) ANSØGER(E):

Colgate-Palmolive Company, a corporation of the State of Delaware, 300, Park Avenue, New York, N.Y. 10022, USA

(74) FULDMÆGTIG:

Chas. Hude A/S, H.C. Andersens Boulevard 33, 1780 København V, Danmark

(72) FREMBRINGER(E):

Robert Moskovich, 20 Jensen Street, East Brunswick, New Jersey 08816, USA ; Kenneth Waguespack, 46 Princess Drive, North Brunswick, New Jersey 08902, USA

(30) PRIORITET:

2001-09-11 US 29/147,953

(22) ANSØGNINGSDATO:

2002-03-08

(18) GYLDIG TIL:

2007-03-08

(11) DR 2002 00158
(21) DA 2002 00195

(54) Ornament til en papirbane til husholdningsbrug,
navnlig toiletpapir

(51)-Cl.05 06

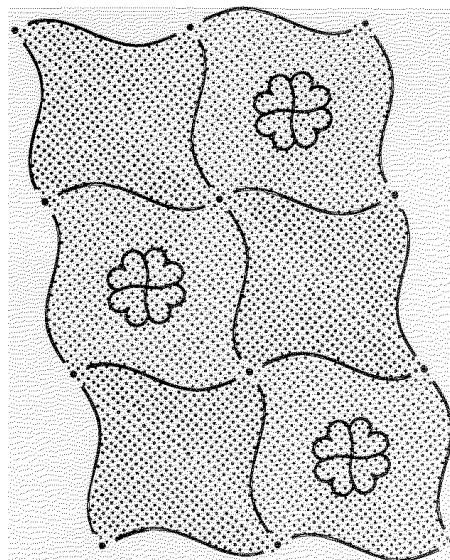
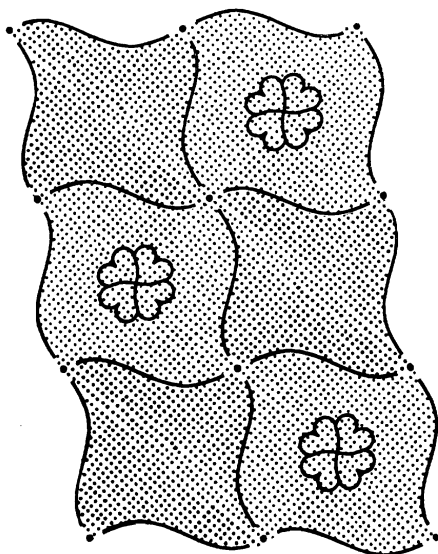

(71) ANSØGER(E):
(74) FULDMÆGTIG:
(72) FREMBRINGER(E):
(30) PRIORITET:
(22) ANSØGNINGSDATO:
(18) GYLDIG TIL:
(57) BEMÆRKNINGER

Linder & Perla S. p. A., Via Tazio Nuvolari 65, I-Carraia-Capannori (Lucca), Italien
Budde, Schou & Ostenfeld A/S, Vester Søgade 10, 1601 København V, Danmark
Anna Del Mastio, Via Buonamici 62, I-Lucca, Italien
2001-09-12 IT MI2001/O 000620
2002-03-11
2007-03-11
Ornament

(11) DR 2002 00159
(21) DA 2002 00196

(54) Ornament til en papirbane til husholdningsbrug,
navnlig toiletpapir

(51)-Cl.05 06

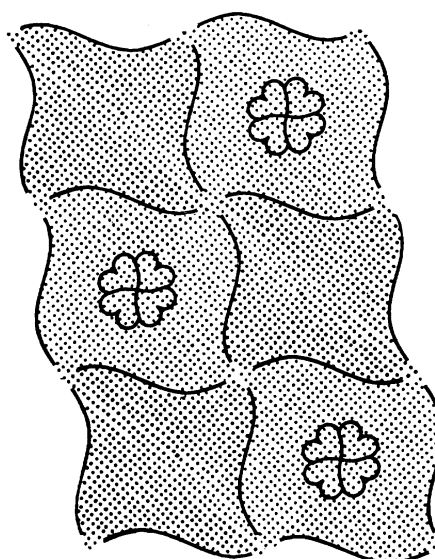
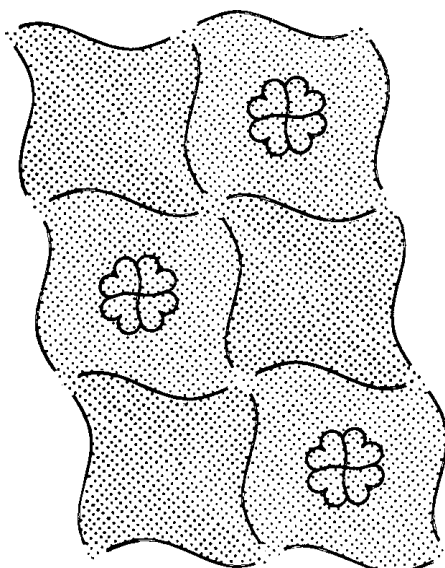

(71) ANSØGER(E):
(74) FULDMÆGTIG:
(72) FREMBRINGER(E):
(30) PRIORITET:
(22) ANSØGNINGSDATO:
(18) GYLDIG TIL:
(57) BEMÆRKNINGER

Linder & Perla S. p. A., Via Tazio Nuvolari 65, I-Carraia-Capannori (Lucca), Italien
Budde, Schou & Ostenfeld A/S, Vester Søgade 10, 1601 København V, Danmark
Anna Del Mastio, Via Buonamici 62, I-Lucca, Italien
2001-09-12 IT MI2001/O 000620
2002-03-11
2007-03-11
Ornament

(11) DR 2002 00160
(21) DA 2002 00096

(54) En bordskåner

(51)-Cl.07 06

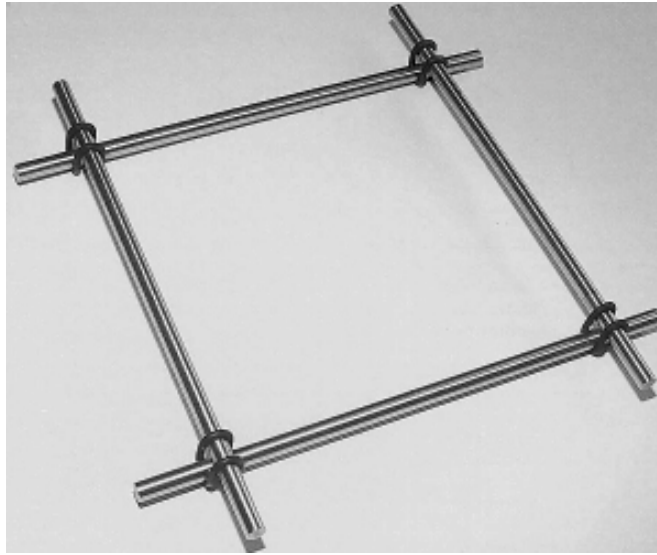

(71) ANSØGER(E):
(22) ANSØGNINGSDATO:
(18) GYLDIG TIL:

Bjarne Kjeldsmark Jakobsen, Gyvelvej 7, 9400 Nørresundby, Danmark
2002-02-07
2007-02-07

(11) DR 2002 00161
(21) DA 2002 00001

(54) En motor

(51)-Cl.15 01

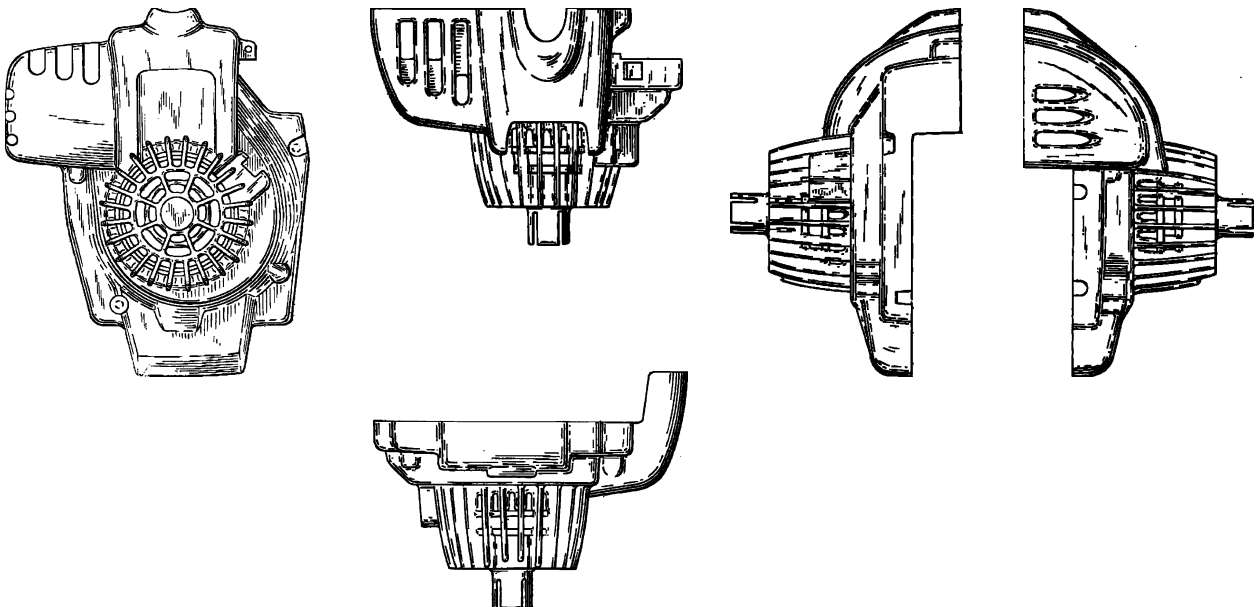

(71) ANSØGER(E):
(74) FULDMÆGTIG:
(72) FREMBRINGER(E):
(30) PRIORITET:
(22) ANSØGNINGSDATO:
(18) GYLDIG TIL:

Briggs & Stratton Corporation, a corporation of the State of Wisconsin, 12301 West Wirth Street, Wauwatosa, Wisconsin 53222, USA
Hofman-Bang Zacco A/S, Hans Bekkevolds Allé 7, 2900 Hellerup, Danmark
Daniel Albert Matre, 2343 N. 81st Street, Wauwatosa, Wisconsin 53213, USA
2001-07-11 US 29/144,970
2002-01-02
2007-01-02

(11) DR 2002 00162
(21) DA 2002 00206

(54) En tandbørste

(51)-Cl.04 02

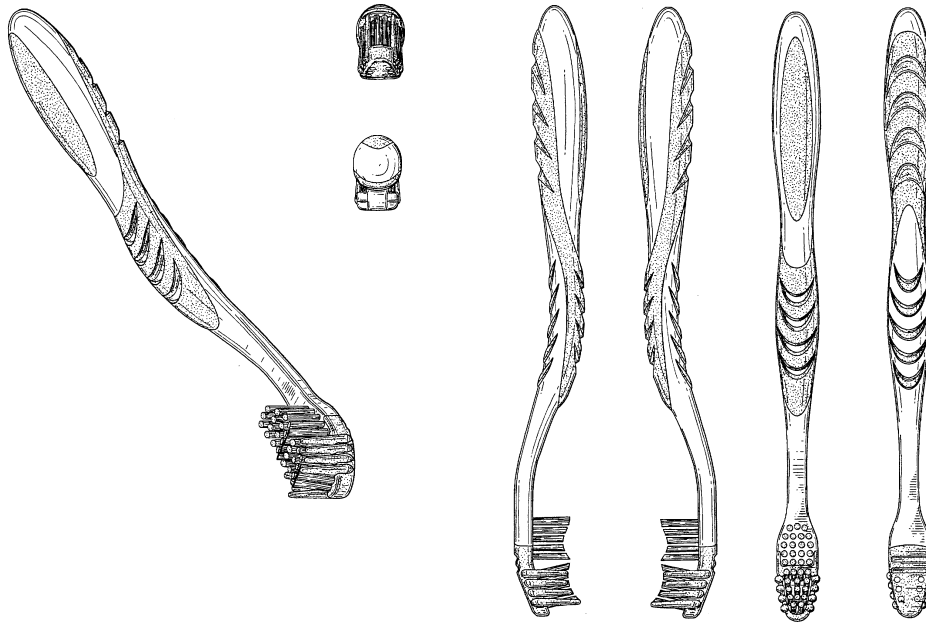

(71) ANSØGER(E):

Colgate-Palmolive Company, a corporation of the State of Delaware, 300, Park Avenue, New York, N.Y. 10022, USA

(74) FULDMÆGTIG:

Chas. Hude A/S, H.C. Andersens Boulevard 33, 1780 København V, Danmark

(72) FREMBRINGER(E):

Douglas J. Holbein, 45 Diverty Road, West Trenton, New Jersey 08628, USA

(30) PRIORITET:

2001-09-14 US 29/148,074

(22) ANSØGNINGSDATO:

2002-03-13

(18) GYLDIG TIL:

2007-03-13

(11) DR 2002 00163
(21) DA 2002 00202

(54) En vase

(51)-Cl.11 02

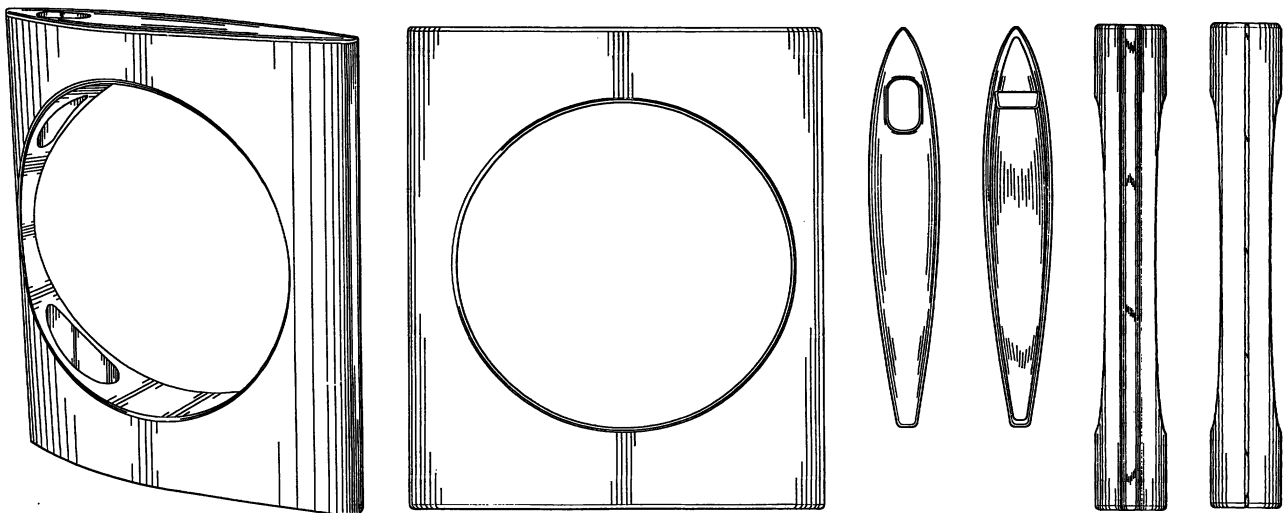

(71) ANSØGER(E):

Jean-Charles Guenot, 9, rue de Rouvray, FR-92200 Neuilly sur Seine, Frankrig ; Jacqueline Guenot, 9, rue de Rouvray, F-92200 Neuilly sur Seine, Frankrig

(74) FULDMÆGTIG:

Hofman-Bang Zacco A/S, Hans Bekkevolds Allé 7, 2900 Hellerup, Danmark

(72) FREMBRINGER(E):

Jean-Charles Guenot, 9, rue de Rouvray, FR-92200 Neuilly sur Seine, Frankrig ; Jacqueline Guenot, 9, rue de Rouvray, F-92200 Neuilly sur Seine, Frankrig

(22) ANSØGNINGSDATO:

2002-03-12

(18) GYLDIG TIL:

2007-03-12

(11) DR 2002 00164
(21) DA 2002 00017

(54) 1-10) Emballager

(51)-Cl.09 03



Løbenr. 1

Løbenr. 2

Løbenr. 3

Løbenr. 4



Løbenr. 5

Løbenr. 6

Løbenr. 7

Løbenr. 8

Løbenr. 9

Løbenr. 10

(71) ANSØGER(E):
(74) FULDMÆGTIG:
(72) FREMBRINGER(E):

(30) PRIORITET:
(22) ANSØGNINGSDATO:
(18) GYLDIG TIL:
(57) BEMÆRKNINGER

Henkel Kommanditgesellschaft auf Aktien, 40191 Düsseldorf, Tyskland
Chas. Hude A/S, H.C. Andersens Boulevard 33, 1780 København V, Danmark
Andreas Meyer, Moritz-Sommer-Strasse 34, 40225 Düsseldorf, Tyskland ; Corine Van Zuthem-Maasdam,
Kampstr. 12, D - 40591 Düsseldorf, Tyskland
2001-07-12 DE 40106108.6
2002-01-10
2007-01-10
Farver

(11) DR 2002 00165
(21) DA 2002 00212

(54) En aerosol dispenser

(51)-Cl.23 01

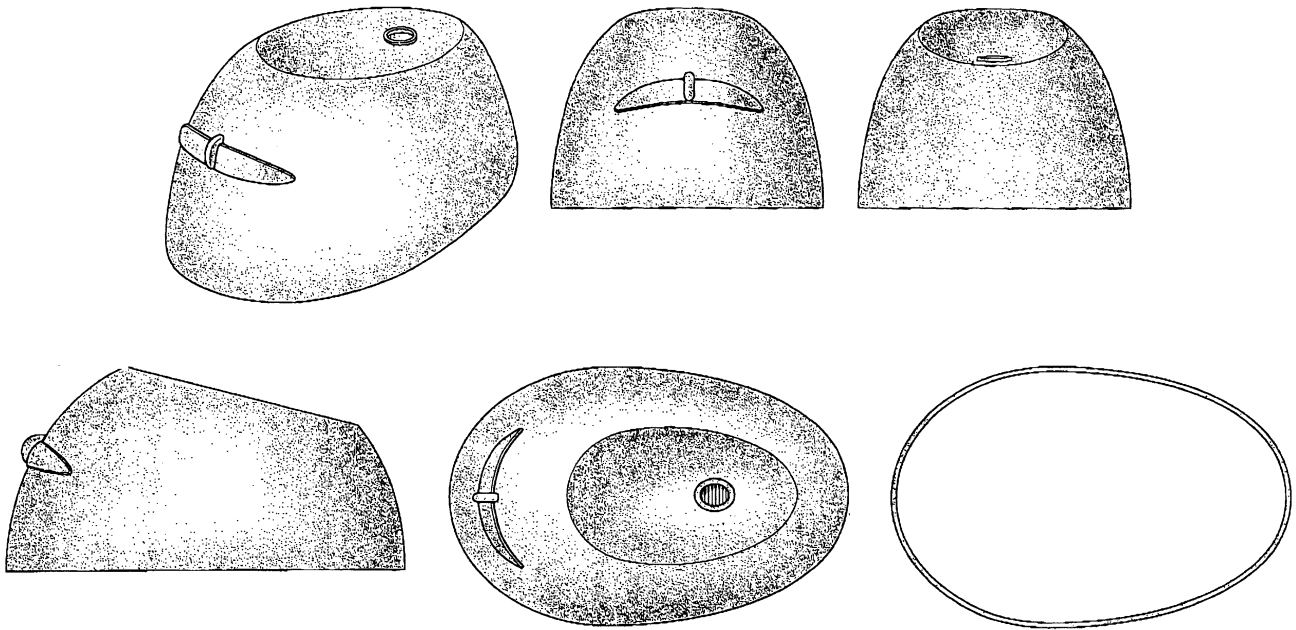

(71) ANSØGER(E):

S.C. Johnson & Son Inc., a corporation of the State of Wisconsin, 1525, Howe Street, Racine, Wisconsin 53403, USA

(74) FULDMÆGTIG:

Chas. Hude A/S, H.C. Andersens Boulevard 33, 1780 København V, Danmark

(72) FREMBRINGER(E):

Matthew Hern, 1117 York Street, San Francisco CA 94110, USA

(30) PRIORITET:

2001-09-17 US 29/148,235

(22) ANSØGNINGSDATO:

2002-03-14

(18) GYLDIG TIL:

2007-03-14

Offentligt tilgængelige designansøgninger og -registreringer

Akterne i nedenstående ansøgninger eller registreringer er tilgængelige for enhver, jf. § 21, stk. 2, i designlov nr. 1259 af 20. december 2000.

Klasse 1

(21) DA 2002 00073
(71) ANSØGER(E):
(30) PRIORITET:
(22) ANSØGNINGSDATO:

Næringsmidler

(54) Et snack-food-produkt
RECOT, Inc. a Delaware corporation, 5000 Hopyard Road, Suite 460, Pleasanton, California 94588, USA
2001-09-18 US 29/148.356
2002-01-29

Klasse 11

(21) DA 2002 00208
(71) ANSØGER(E):
(30) PRIORITET:
(22) ANSØGNINGSDATO:

Udsmykningsartikler

(54) En plantekrukke
Gebr. Pöppelmann Kunststoffwerk-Werzeugbau, Bakumer Strasse 73, D-49393 Lohne, Tyskland
2001-09-14 DE 401 08 186.9
2002-03-13

Klasse 15

(21) DA 2002 00204
(71) ANSØGER(E):
(30) PRIORITET:
(22) ANSØGNINGSDATO:

Maskiner (ikke indeholdt i andre klasser)

(54) Et køleskab til vinopbevaring og dele dertil
BSH Bosch und Siemens Hausgeräte GmbH, Hochstrasse 17, D-81669 München, Tyskland
2001-09-13 DE 40108322.5
2002-03-13

Klasse 20

(21) DA 2002 00162
(71) ANSØGER(E):
(30) PRIORITET:
(22) ANSØGNINGSDATO:

Udstyr til salg og reklame, skilte

(54) En reklametavle/-kassette
Unilever N.V., Weena 455, NL-3013 AL Rotterdam, Holland
2001-09-14 GB 2104821
2002-02-26

Klasse 24

(21) DA 2002 00182
(71) ANSØGER(E):
(30) PRIORITET:
(22) ANSØGNINGSDATO:

Medicinal- og laboratorieudstyr

(54) En varmepakning
Hans Kotthaus, Nilsabakken 6, N-4330 Ålgård, Norge
2001-09-15 NO 20010524
2002-03-06

Klasse 25

(21) DA 2002 00217
(71) ANSØGER(E):
(30) PRIORITET:
(22) ANSØGNINGSDATO:

Bygninger og byggelementer

(54) En profil for indretningsvægge
Skandinavisk Inredning AB, P. O. Box 1122, S-701 11 Örebro, Sverige
2001-09-18 SE 01-1520
2002-03-15

Klasse 27

(21) DA 2002 00207
(71) ANSØGER(E):
(30) PRIORITET:
(22) ANSØGNINGSDATO:

Tobak og artikler for rygere

(54) En lighter
Tokai Corporation, 1-48-3 Sasazuka, Shibuya-ku, Tokyo, Japan
2001-09-17 JP 27281/2001
2002-03-13

Mønster

Bekendtgørelse af mønsteransøgninger

Indsigelser mod registreringen skal fremsættes skriftligt i 2 eksemplarer til registreringsmyndigheden inden 2 måneder fra bekendtgørelsesdagen, jfr. lov om mønstre nr 218 af 27. maj 1970, § 18, stk. 2.
Er det bekendtgjort, at model af mønstret er indleveret, kan dette ses i direktoratet.
Hvis afbildningen er udført i farver, er dette angivet.
Er mønstret forbillede for et ornamment, er dette angivet.

(21) MA 2001 00459

(54) Rørsamling til distribution af væsker

(51)-Cl.23 01

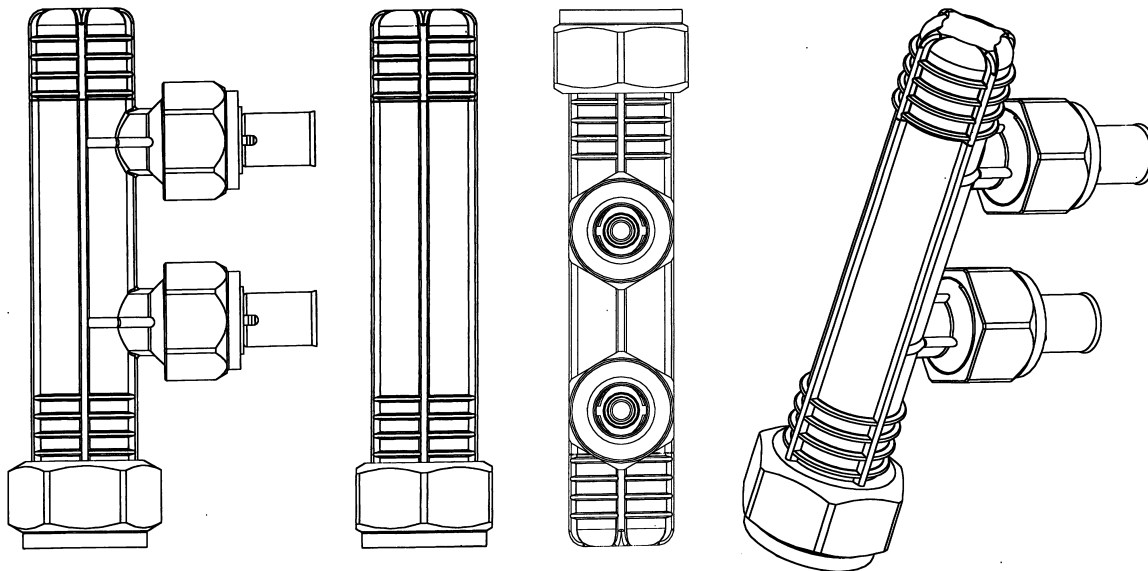

(71)ANSØGER(E):
(74)FULDMÆGTIG:
(72)FREMBRINGER(E):
(30)PRIORITET:
(22)ANSØGNINGSDATO:

Wavin B.V., Stationsplein 3, 8011 CW Zwolle, Holland
Chas. Hude A/S, H.C. Andersens Boulevard 33, 1780 København V, Danmark
Peter Evert Jacobus de Greef, Van Haeringenstraat 41, NL-7701CN Dedemsvaart, Holland
2000-10-27 WO 169948101
2001-04-26

(21) MA 2001 00461

(54) 1) Et luftfilter til ventilationsanlæg 2-3) dele dertil

(51)-Cl.23 04



Løbenr. 1



Løbenr. 2



Løbenr. 3

(71)ANSØGER(E):
(72)FREMBRINGER(E):
(30)PRIORITET:
(22)ANSØGNINGSDATO:

Petter Håskoll, Hovin - Pb. 337, N-2051 Jessheim, Norge
Petter Håskoll, Hovin - Pb. 337, N-2051 Jessheim, Norge
2001-10-31 NO 20000754
2001-04-27

(21) MA 2001 00696

(54) Et chokoladeprodukt

(51)-Cl.01 01

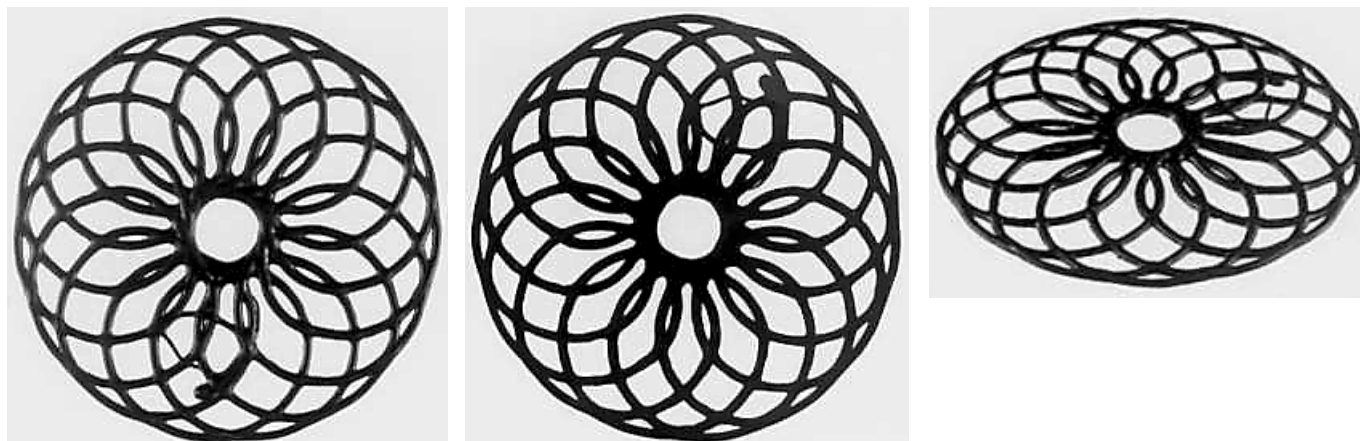

(71)ANSØGER(E):
 (74)FULDMÆGTIG:
 (72)FREMBRINGER(E):
 (30)PRIORITET:
 (22)ANSØGNINGSDATO:
 (66)BEMÆRKNINGER

Luijckx B.V., DE Ambachten 4, 4881 XZ Zundert, Holland
 Chas. Hude A/S, H.C. Andersens Boulevard 33, 1780 København V, Danmark
 Theodorus Johannes Michaël Graban, Oranjestraat 55, 4891 XP Rijsbergen, Holland
 2001-01-26 WO DM/054771
 2001-07-25
 Ansøger har samme dag indleveret MA 2002 00007;MA 2002 00008;MA 2002 00009

(21) MA 2001 00962

(54) En hulmaskine

(51)-Cl.19 02

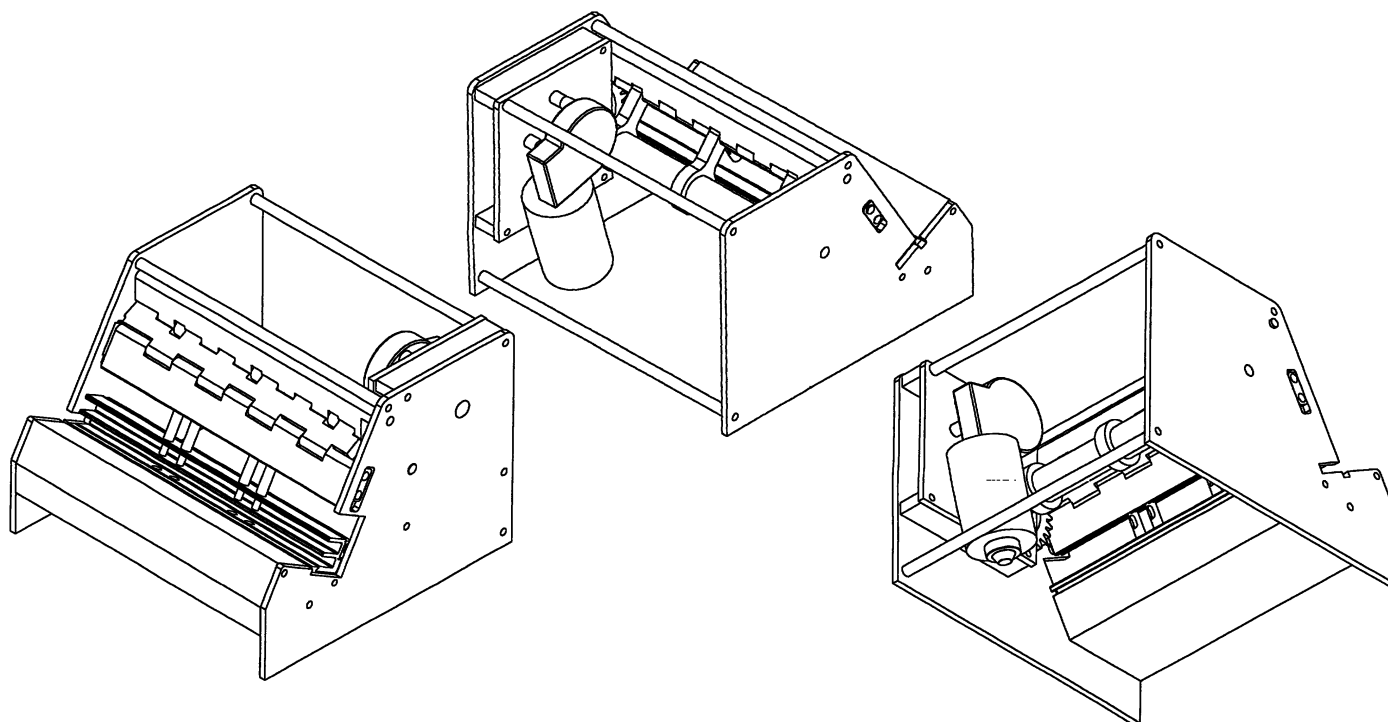

(71)ANSØGER(E):
 (74)FULDMÆGTIG:
 (22)ANSØGNINGSDATO:

Brain Invest International AB, Storgatan 17, S - 352 31 Växjö, Sverige
 GOTAPATENT AB, European Patent and Trade Mark Attorneys, Egnahemsvägen 2, Box 154, S--561 22
 Huskvarna, Sverige
 2001-09-27

(21) MA 2002 00007

(54) Et chokoladeprodukt

(51)-Cl.01 01

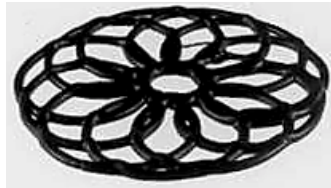
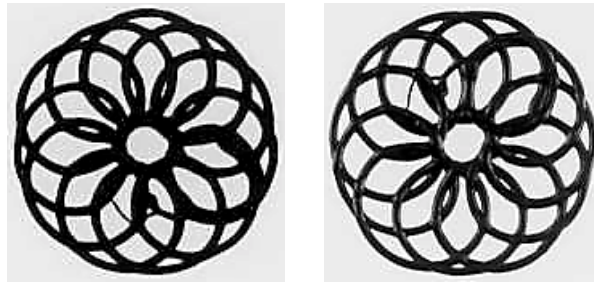

(71)ANSØGER(E):
 (74)FULDMÆGTIG:
 (72)FREMBRINGER(E):
 (30)PRIORITET:
 (22)ANSØGNINGSDATO:
 (66)BEMÆRKNINGER

Luijckx B.V., DE Ambachten 4, 4881 XZ Zundert, Holland
 Chas. Hude A/S, H.C. Andersens Boulevard 33, 1780 København V, Danmark
 Theodorus Johannes Michaël Graban, Oranjestraat 55, 4891 XP Rijsbergen, Holland
 2001-01-26 WO DM/054771
 2001-07-25
 Ansøger har samme dag indleveret MA 2001 00696;MA 2002 00008;MA 2002 00009

(21) MA 2002 00008

(54) Et chokoladeprodukt

(51)-Cl.01 01

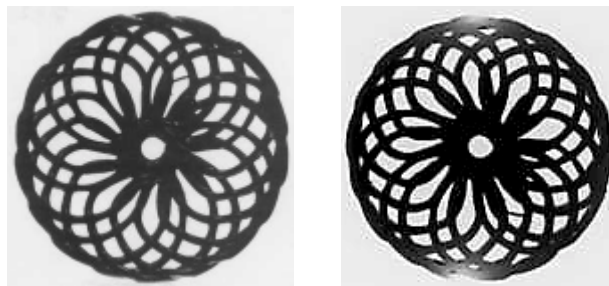

(71)ANSØGER(E):
 (74)FULDMÆGTIG:
 (72)FREMBRINGER(E):
 (30)PRIORITET:
 (22)ANSØGNINGSDATO:
 (66)BEMÆRKNINGER

Luijckx B.V., DE Ambachten 4, 4881 XZ Zundert, Holland
 Chas. Hude A/S, H.C. Andersens Boulevard 33, 1780 København V, Danmark
 Theodorus Johannes Michaël Graban, Oranjestraat 55, 4891 XP Rijsbergen, Holland
 2001-01-26 WO DM/054771
 2001-07-25
 Ansøger har samme dag indleveret MA 2001 00696;MA 2002 00007;MA 2002 00009

(21) MA 2002 00009

(54) Et chokoladeprodukt

(51)-Cl.01 01



(71)ANSØGER(E):
(74)FULDMÆGTIG:
(72)FREMBRINGER(E):
(30)PRIORITET:
(22)ANSØGNINGSDATO:
(66)BEMÆRKNINGER

Luijckx B.V., DE Ambachten 4, 4881 XZ Zundert, Holland
Chas. Hude A/S, H.C. Andersens Boulevard 33, 1780 København V, Danmark
Theodorus Johannes Michaël Graban, Oranjestraat 55, 4891 XP Rijsbergen, Holland
2001-01-26 WO DM/054771
2001-07-25
Ansøger har samme dag indleveret MA 2001 00696;MA 2002 00007;MA 2002 00008

Registrerede mønstre

Akterne i nedenstående ansøgninger er tilgængelige for enhver, jfr. mønsterlovens § 19.

(11) Ansøgningsnummer	(44) Bekendtgjort i Reg. Tid. nr.	(11) Registreringsnummer	(15) Registreringsdato	(18) Registreringen er gyldig til
MA 2001 00660	02, 2002	MR 2002 00145	20020319	20060710
MA 2001 00721	01, 2002	MR 2002 00138	20020315	20060807
MA 2001 00725	01, 2002	MR 2002 00139	20020315	20060810
MA 2001 00736	01, 2002	MR 2002 00140	20020315	20060811
MA 2001 00737	01, 2002	MR 2002 00141	20020315	20060811
MA 2001 00739	01, 2002	MR 2002 00142	20020315	20060811
MA 2001 00898	02, 2002	MR 2002 00146	20020319	20060906
MA 2001 00917	02, 2002	MR 2002 00147	20020319	20060907
MA 2001 00927	01, 2002	MR 2002 00143	20020315	20060914
MA 2001 00956	01, 2002	MR 2002 00144	20020315	20060925

Henlagte, afslåede eller tilbagetagne mønsteransøgninger

Henlagte, afslåede eller tilbagetagne mønsteransøgninger, som er offentligt tilgængelige.

(21) Ansøgningsnummer	(44) Bekendtgjort i Tidende nr.	(43) Offentliggjort i tidende
(21) MA 2001 00620	(44)	(43)

Fornyelse af mønsterregistreringer

Fornyelse af registreringer foretaget i medfør af lov om mønstre nr. 218 af 27. maj 1970.

(11) Registreringsnummer

(18) Gyldig til

MR 1997 00600	20070312
MR 1997 00599	20070311
MR 1997 00643	20070312
MR 1993 00236	20070525
MR 1993 00237	20070525
MR 1997 00955	20070428
MR 1997 00819	20070522
MR 1993 00027	20070403
MR 1993 00028	20070403
MR 1997 00790	20070424
MR 1997 00751	20070428
MR 1993 00257	20070424
MR 1993 00147	20070331
MR 1997 00874	20070409
MR 1997 00873	20070409
MR 1997 00854	20070409
MR 1998 00158	20070522
MR 1993 00174	20070410
MR 1997 00958	20070515
MR 1997 00957	20070515
MR 1997 00809	20070409
MR 1993 00207	20070518

Udslettelser af registreringer

Udslettelser af registreringer foretaget i medfør af lov om mønstre nr. 218 af 27. maj 1970.

(11)MR 1993 00044
(11)MR 1997 00011
(11)MR 1996 01046
(11)MR 1997 00553
(11)MR 1997 00554
(11)MR 1997 00973
(11)MR 1997 00648



**Patent- og
Varemærkestyrelsen**

Økonomi- og
Erhvervsministeriet

Helgeshøj Allé 81
2630 Taastrup

Tlf. 4350 8000

Fax 4350 8001

E-post pvs@dkpto.dk

www.dkpto.dk

Pr. 1. januar 2002

Patenter

Supplerende beskyttelsescertifikater

Brugsmodeller

Chips (halvledertopografier)

Kommunevåbener og -segl

Skorstensmærker og kontorflag

Design

Vare- og fællesmærker

Publikationer

Erhvervsservice

Kopiservice

Kurser og foredrag

Prisliste vedrørende internationale ansøgninger (PCT) og europæiske patentansøgninger (EPK) samt vedrørende ansøgninger om international varemærkeregistrering og EU-varemærkeregistrering kan fås ved henvendelse til Patent- og Varemærkestyrelsen.

PRISLISTE

(12.1.jan02) Is/PVS - Udgivet 20 dec 2001

Patenter

	kr.
1. Ansøgningsgebyr	
a. Grundgebyr	3000,00
b. Tillægsgebyr for hvert patentkrav ud over 10	300,00
2. Gebyrer for nyhedsundersøgelse af international type (PL §9)	
I Når den svenske patentmyndighed er nyhedsundersøgende:	
a. Grundgebyr	7030,00
b. Tillægsgebyr for hvert krav ud over 10	115,00
c. Ekspeditionsgebyr	500,00
II Når Den Europæiske Patentmyndighed er nyhedsundersøgende:	
a. Grundgebyr *	
1. For en prioritetsgivende ansøgning	7030,00
2. I alle andre tilfælde	11015,00
b. Ekspeditionsgebyr	500,00
3. Gebyr for senere indlevering af dansk oversættelse af international ansøgning	1100,00
4. Genoptagelsesgebyr	700,00
5. Patentmeddelelsesgebyr	
a. Grundgebyr	2850,00
b. Tillægsgebyr for hver side ud over 35 sider	80,00
c. Tillægsgebyr for hvert patentkrav, for hvilket der ikke er betalt ansøgningsgebyr	300,00
6. Gebyr for publicering af oversættelser af europæiske patentskrifter	
a. Grundgebyr	1150,00
b. Tillægsgebyr for hver side ud over 35 sider	80,00
7. Gebyr for publicering af ændrede danske patentskrifter	
a. Grundgebyr	2850,00
b. Tillægsgebyr for hver side ud over 35 sider	80,00
8. Gebyr for publicering af ændrede oversættelser af europæiske patentskrifter	
a. Grundgebyr	1150,00
b. Tillægsgebyr for hver side ud over 35 sider	80,00
9. Genoprettelsesgebyr	3000,00
10. Årsgebyrer	
1. gebyrår	500,00
2. gebyrår	500,00
3. gebyrår	500,00
4. gebyrår	1100,00
5. gebyrår	1250,00
6. gebyrår	1400,00
7. gebyrår	1600,00
8. gebyrår	1800,00
9. gebyrår	2050,00
10. gebyrår	2300,00
11. gebyrår	2550,00
12. gebyrår	2800,00
13. gebyrår	3050,00
14. gebyrår	3300,00
15. gebyrår	3600,00
16. gebyrår	3900,00
17. gebyrår	4200,00
18. gebyrår	4500,00
19. gebyrår	4800,00
20. gebyrår	5100,00

Årsgebyrer, der betales senere end forfaldsdag, forhøjes med 20%. Gebyret skal være betalt inden 6 måneder efter forfaldsdagen.

11. Gebyr for fremsættelse af indsigelse	2500,00
12. Gebyr for administrativ omprøvning	7000,00
13. Klagegebyr	8000,00

Ovennævnte priser skal ikke tillægges moms

Supplerende beskyttelsescertifikater

	kr.
1. Ansøgningsgebyr	3000,00
2. Genoptagelsesgebyr	600,00
3. Genoprettelsesgebyr	3000,00
4. Årsgebyr pr. påbegyndt gebyrår	5100,00

Årsgebyrer, der betales senere end forfaldsdag, forhøjes med 20%. Gebyret skal være betalt inden 6 måneder efter forfaldsdagen.

5. Gebyr for administrativ omprøvning	1500,00
--	---------

Der skal betales et gebyr på 7000 kr. for eventuel omprøvning af grundpatentet

6. Klagegebyr	4000,00
----------------------------	---------

Ovennævnte priser skal ikke tillægges moms

Brugsmodeller

	kr.
1. Ansøgningsgebyr	2000,00
2. Gebyr for senere indlevering af dansk oversættelse af international ansøgning	1100,00
3. Genoptagelsesgebyr	400,00
4. Fornyelsesgebyrer	
For 1. periode	2000,00
For 2. periode	3000,00

Fornyelsesgebyrer, der betales efter udløbet af den pågældende registreringsperiode, forhøjes med 20%.

5. Gebyr for prøvning før eller efter registrering	4000,00
6. Gebyr for behandling af anmodning om udslettelse	2000,00
7. Gebyr for bekendtgørelse af ændret registrering og publicering af ændret formulering	1100,00
8. Klagegebyr	5000,00

Ovennævnte priser skal ikke tillægges moms

Chips (halvledertopografier)

	kr.
1. Ansøgningsgebyr	1500,00
2. Gebyr for behandling af anmodning af overførelse af ansøgning om registrering	1000,00
3. Klagegebyr	4000,00

Ovennævnte priser skal ikke tillægges moms

Kommunevåbener og -segl

1. Ansøgningsgebyr	2000,00
---------------------------------	---------

Ovennævnte pris skal ikke tillægges moms

Skorstensmærker og kontorflag

	kr.
1. Ansøgningsgebyr	2000,00

Ovennævnte pris skal ikke tillægges moms

Design

1. Ansøgningsgebyr:	kr. 1200,00
Tillægsgebyrer:	
a. Ved samregistrering for hvert design ud over det første	700,00
b. For offentliggørelse af hver afbildning ud over den første ¹⁾	400,00
2. Genoptagelsesgebyr:	400,00
3. Gebyr for supplerende forundersøgelse:	1500,00
Tillægsgebyr:	
Ved samregistrering for hvert design ud over det første	900,00
4. Fornylsesgebyr ²⁾:	2200,00
Tillægsgebyr:	
Ved samregistrering for hvert design ud over det første	1100,00

Fornylsesgebyrer inkl. tillægsgebyr, der betales efter udløbet af den pågældende registreringsperiode, forhøjes med 20%.

5. Gebyr for administrativ prøvning	
Pr. design, herunder design indeholdt i en samregistrering	3000,00
6. Gebyr for offentliggørelse af registrering i ændret form:	400,00
Tillægsgebyr:	
For offentliggørelse af hver afbildning ud over den første	400,00
7. Genoprettelsesgebyr:	3000,00
8. Klagegebyr:	4000,00

Ovennævnte priser skal ikke tillægges moms

¹⁾ Omfatter også bekendtgørelse iht. den hidtil gældende mønsterlov

²⁾ Omfatter også fornyelse af registreringer iht. den hidtil gældende mønsterlov

Vare- og fællesmærker

1. Ansøgningsgebyr	kr.
a. Grundgebyr	2350,00
b. Tillægsgebyr for hver klasse ud over 3	600,00
Der er i alt 45 klasser	
2. Gebyr for videreførelse af Madrid-Protokol-registrering som dansk vare- eller fællesmærke-ansøgning:	1500,00
3. Fornylsesgebyr	
a. Grundgebyr	2350,00
b. Tillægsgebyr for hver klasse ud over 3	600,00

Fornylsesgebyrer inkl. tillægsgebyr, der betales efter udløbet af den pågældende registreringsperiode, forhøjes med 20%.

4. Gebyr for anmodning om deling af en ansøgning eller en registrering	
for hver udskilt ansøgning eller registrering	2000,00
5. Gebyr for fremsættelse af indsigelse:	2500,00
6. Gebyr for administrativ ophævelse:	2500,00
7. Klagegebyr:	4000,00
8. Gebyr for underretning til indehaver af varemærkerettighed	
Årligt gebyr	1000,00

Ovennævnte priser skal ikke tillægges moms

Publikationer

1. Årsabonnement	kr.
a. Dansk Patenttidende	1000,00
b. Patentskrifter	
– på papir	8000,00
– på CD-ROM (ESPACE-DK)	5000,00
c. Dansk Patentregister	400,00
d. Sammendrag af almindeligt tilgængelige danske patentansøgninger	
– Alle sektioner	8000,00
– sektion A	1600,00
– sektion B	1600,00
– sektion C07 + C12	1600,00
– sektion C, resten	900,00
– sektion D	500,00
– sektion E	900,00
– sektion F	900,00
– sektion G	900,00
– sektion H	900,00
e. Oversættelser af EP-skrifter	8000,00
f. Dansk Brugsmodeltidende	600,00
g. Brugsmodelskrifter	8000,00
h. Dansk Varemærketidende	1000,00
i. Dansk Varemærkerregister	200,00
j. Varemærkesærtidende med §13-afslag	100,00
k. Nye danske varemærkeansøgninger, ugeliste	450,00
l. Dansk Designtidende	600,00
m. Dansk Designregister	200,00
n. Patenthåndbog, ved tegning af abonnement	
– løbblade hertil, pr. side	10,00
o. Brugsmodelhåndbog, ved tegning af abonnement	
– løbblade hertil, pr. side	10,00
p. Ankenævnskendelser	
– alle kendelser	4200,00
– kendelser/patent- og brugsmodelområdet	2000,00
– kendelser/vare- og fællesmærkeområdet	2000,00
– kendelser/design- og chipsområdet	400,00

Abonnementer tillægges porto

2. Løssalg	
a. Dansk Patenttidende	40,00
b. Dansk Patentregister	400,00
c. Sammendrag af alm. tilgængelige patentansøgninger	30,00
d. Dansk Varemærketidende	40,00
e. Dansk Varemærkerregister	200,00
f. Varemærkesærtidende med §13-afslag	100,00
g. Varemærkeindsigelsestidende, 1996-2001 pr. årgang	200,00
h. Varemærkeindsigelsestidende, udk. 1995	300,00
i. Dansk Designtidende	40,00
j. Dansk Designregister	200,00
k. Dansk Brugsmodeltidende	40,00
l. Sammendrag af alm. tilgængelige brugsmodelansøgninger	30,00
m. Fremlæggelses- og patentskrifter på CD-ROM (ESPACE-DK)	
– 1993-2001, pr. årgang	5000,00
– 1990-1992, pr. årgang	2000,00

Ovennævnte priser skal ikke tillægges moms

Fremlæggelses-, patent- og brugsmodelskrifter samt oversættelser af EP-skrifter leveres til gældende kopipris

3. Love og bekendtgørelser	
vedr. industriel ejendomsret	12,00-33,00
4. Andre publikationer	
a. Varemærkeklassifikation	
– alfabetisk liste	500,00
– klassedelt liste	400,00
b. Mønsterklassifikation	35,00
– ændringer og tilføjelser hertil	15,00
5. "Fra væsen til virksomhed", Danske patenter gennem 100 år (fås på dansk og engelsk), inkl. moms	195,00

Ovennævnte priser tillægges moms, hvis andet ikke er angivet

Erhvervsservice

	kr.
1. Timepris*	900,00
2. Patente tekniske undersøgelser	
Beregnes efter timepris	
3. Løbende overvågninger	
a. Overvågning af ansøgninger	
Overvågning af dansk patent-, brugsmodel-, design- eller varemærkeansøgning sammensættes af:	
Pris pr. år	1500,00
Pris pr. meddelelse	375,00
b. Overvågning af nationale og internationale varemærkeretigheder	
Overvågning af dansk varemærkeansøgning eller -registrering eller af MadridProtokol-registrering med gyldighed for Danmark i relation til nye varemærkeansøgninger	
Pris pr. år, første varemærke	1050,00
Pris pr. år, yderligere varemærker, pr. varemærke	300,00
c. Øvrige overvågninger beregnes efter timepris	
Hertil skal lægges evt. online-udgifter	
4. Navneundersøgelser*	
a. International undersøgelse af patentrettigheder i 1-2 navne inkl. op til 40 referencer	3500,00
Yderligere referencer, pr. reference	16,00
Yderligere navne, pr. navn	900,00
b. Undersøgelse af patent- og brugsmodelrettigheder omfattende Danmark i 1-2 navne	1800,00
Yderligere navne, pr. navn	450,00
c. Øvrige navneundersøgelser beregnes efter timepris	
Hertil skal lægges evt. online-udgifter	
5. Patentfamilieundersøgelser og statusundersøgelser*	
a. Patentfamilieundersøgelse	1000,00
b. Patentfamilieundersøgelse, inkl. status for lande med statusoplysninger i Inpadoc	2200,00
Status for yderligere lande beregnes efter timepris	
c. Statusundersøgelse af udenlandske rettigheder	
Første nummer	900,00
Pr. følgende nummer	450,00
d. Statusundersøgelse af danske rettigheder, pr. nummer	450,00
e. Øvrige undersøgelser beregnes efter timepris	
Hertil skal lægges evt. online-udgifter	
6. Kollisionsundersøgelser af varemærker*	
a. Inkl. op til 3 klasser	2400,00
b. Yderligere klasser, pr. 10 klasser	500,00
Klasserne 42-45 betragtes prismæssigt som én klasse	
7. Skanning af varemærker*	
a. Første klasse	500,00
b. Yderligere klasser, pr. klasse	200,00
c. Skanning af alle 45 klasser	3000,00
Klasserne 42-45 betragtes prismæssigt som én klasse	
8. LOGO-skanning*	
a. Inkl. op til 25 referencer	2100,00
b. Yderligere referencer, pr. 25 referencer	500,00
9. Varemærkedatabase*	
a. Første klasse	3000,00
b. Yderligere klasser - op til 4, pr. klasse	1500,00
Klasserne 42-45 betragtes prismæssigt som én klasse	
10. Skanning af varemærker ansøgt eller registreret i udlandet*	
a. Første klasse for 1-2 lande	1000,00
b. Følgende lande, pr. land	500,00
c. Følgende klasser, pr. klasse	200,00

*Hastelevering kan aftales mod pristillæg

Ovennævnte priser tillægges moms

Kopiservice

	kr.
1. Fotokopier af patent- og brugsmodelpublikationer	
a. Pris pr. publikation indtil 200 sider	50,00
b. Publikationer ud over 200 sider: pris efter aftale	
2. Fotokopier, taget på læsesalen	
ved kontant betaling, pr. side, inkl. moms	3,00
3. Udenlandske patentpublikationer, der ikke findes i egne samlinger	
I ved hjemtagning fra udlandet:	
a. Pris for hjemtagning	100,00
b. Pris pr. publikation	100,00
Hjemtagning af sagsakter fra USA og patentpublikationer og sagsakter fra Sydafrika: Pris efter aftale.	
II ved levering af tilsvarende publikation fra egne samlinger:	
a. Identifikation	100,00
b. Kopipris (se pkt. 1)	
4. Engelsksprogede sammendrag, der ikke findes i egne samlinger, pr. sammendrag	
	50,00
5. Tidsskriftsartikler o.l., der ikke findes i egne samlinger	
a. Pris for hjemtagning	100,00
b. Pris pr. artikel	100,00
6. Aktindsigt i europæiske patenter og patentansøgninger	
a. Ekspedition (inkl. EPO-gebyr)	315,00
b. Kopier	
- ved tilsendelse, pr. side	3,25
- ved afhentning, pr. side	2,50
- ved afhentning og kontant betaling, pr. side inkl. moms	3,00
7. Databaseudskrift vedr. en varemærkeretlighed	
	50,00

Ovennævnte priser tillægges moms, hvis andet ikke er angivet

8. Bekræftet kopi af en patent-, brugsmodel-, design- eller varemærkeansøgning	
	300,00
Hertil skal lægges kopiprisen (3,25 kr. pr. side)	
9. Bekræftet udskrift af patent-, certifikat-, brugsmodel-, topografi-, design- eller varemærkesagsregistret	
	300,00
10. Bekræftet udskrift af registret over kommunevåbener og -segl eller registret over skorstensmærker og kontorflag ..	
	200,00
11. Udskrift af patent-, certifikat-, brugsmodel-, topografi-, design- eller varemærkesagsregistret, registret over kommunevåbener og -segl eller registret over skorstensmærker og kontorflag	
	50,00

Ovennævnte priser skal ikke tillægges moms

12. Priser for levering	
a. Levering pr. telefax	75,00
b. Ekspreslevering pr. telefax	275,00
c. Ekspreslevering pr. post	200,00
Hertil lægges porto	

Ovennævnte priser tillægges moms

Kurser og foredrag

	kr.
1. Kurser	
Priser på åbne og virksomhedsinterne kurser fås ved direkte henvendelse til KursusCentret	
2. Foredrag*	
Første time	2000,00
Følgende timer, pr. time	1500,00

* Særpriser afhængig af deltagerantal og forberedelsestid

Ovennævnte priser tillægges moms

WIPO Standard 80

INID-koder

Internationally agreed Numbers for the Identification of (bibliographic) data (INID)

- (11) Serial number of the registration
- (15) Date of the registration/Date of the renewal
- (17) Expected duration of the registration/renewal
- (18) Expected expiration date of the registration/renewal
- (21) Serial number of the application
- (22) Date of filing of the application
- (23) Name and place of exhibition, and date on which the industrial design was first exhibited there (Exhibition priority date)
- (24) Date from which the industrial design right has effect
- (29) Indication of the form in which the industrial design is filed, e.g. as a reproduction of the industrial design or as a specimen thereof
- (30) Data relating to priority under the Paris Convention
- (43) Date of publication of the industrial design before examination
- (44) Date of publication of the industrial design after examination but before registration
- (45) Date of publication of the registered industrial design
- (46) Date of expiration of deferment
- (51) International Classification for Industrial Designs (class and subclass of the Locarno Classification)
- (54) Designation of article(s) or product(s) covered by the industrial design or title of the industrial design
- (55) Reproduction of the industrial design (e.g., drawing, photograph) and explanations relating to the reproduction
- (57) Description of characteristic features of the industrial design including indication of colors
- (58) Date of recording of any kind of amendment in the Register
- (62) Serial number(s) and, if available, filing date(s) of application(s), registration(s) or document(s) related by division
- (66) Serial number(s) of the application or the registration of the design(s), which is(are) a variant(s) of the present one
- (71) Name(s) and address(es) of the applicant(s)
- (72) Name(s) of the creator(s) if known to be such
- (73) Name(s) and address(es) of the owner(s)
- (74) Name(s) and address(es) of the representative(s)

Domestic Codes for the Identification of Data

- (DL) Data concerning license
- (DP) Data concerning pawning

Internationalt vedtagne Numre til Identifikation af Data (INID)

- Registreringsnummer
- Registreringsdato/fornyelsesdato
- Forventet registreringsperiode/fornyelsesperiode
- Forventet udløbsdato for registrering/fornyelse
- Ansøgningsnummer
- Ansøgningsdato
- Udstillingsnavn og -sted og dato for første udstilling (udstillingsprioritetsoplysninger)
- Indleveringsdato
- Angivelse af i hvilken form designet er indleveret, fx som en afbildning af designet eller som en model heraf
- Oplysninger om prioritet efter Pariserkonventionen
- Dato for offentlig tilgængelighed
- Bekendtgørelsesdato for ansøgningen
- Offentliggørelse af registreringen
- Udsættelsesdato
- International klassifikation af design (klasser og underklasser i Locarno Klassifikationen)
- Vareangivelse/produktangivelse
- Afbildninger af designet (fx tegninger, fotografier) og forklaringer vedrørende afbildningerne
- Beskrivelse af karakteristiske træk vedr. designet, herunder angivelse af farver
- Dato for tilførsel til registret
- Nummer på hovedansøgning eller udskilt ansøgning
- Numre på beslægtede ansøgninger
- Ansøgners navn og -adresse
- Frembringers/designers navn og adresse
- Indehavernavn og -adresse
- Fuldsmægtignavn og -adresse

Interne koder til identifikation af data

- Licensoplysninger
- Pantoplysninger
- Oplysninger om konkurs