



Patent- og  
Varemærkestyrelsen  
Erhvervsministeriet

# Dansk Design Tidende

## Indholdsfortegnelse

### Designsager

Offentliggørelse af designregistreringer .....	96
Offentligt tilgængelige designansøgninger .....	114

### Mønstersager

Bekendtgørelse af mønsteransøgninger .....	116
Registrerede mønstre .....	121
Ændringer til mønstre .....	122
Fornyelse af mønsterregistreringer .....	123
Udslettelse af mønsterregistreringer .....	124
Prisliste .....	125

Abonnementsprisen for årgangen er 1000,- kr. Abonnement tegnes i Patent- og Varemærkestyrelsen, Helgeshøj Allé 81, 2630 Tåstrup, tlf. 43 50 85 35, Gironr. 4 02 05 53, hvor enkelte numre sælges for en pris af 40 kr.

Ansvarlig for redaktion: Niels Ravn  
Trykt hos Patent- og Varemærkestyrelsen

ISSN 1601-7366

Design

### Offentliggørelse af designregistreringer

Enhver kan anmode om hel- eller delvis udslettelse af en registrering (administrativ prøvning), jf. § 25 i designlov nr. 1259 af 20. december 2000. En model af designet kan ses i Patent- og Varemærkestyrelsen, hvis det er offentliggjort, at en model er indleveret til styrelsen. Det er anført, hvis et design er registreret i farve.

(11) DR 2002 00027  
(21) DA 2002 00023

(54) 1-4) Drikkebægre

(51)-Cl.07 01

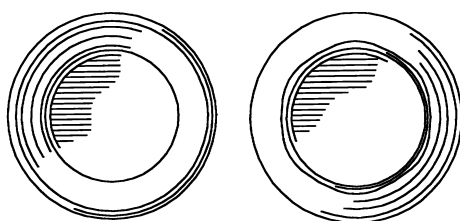
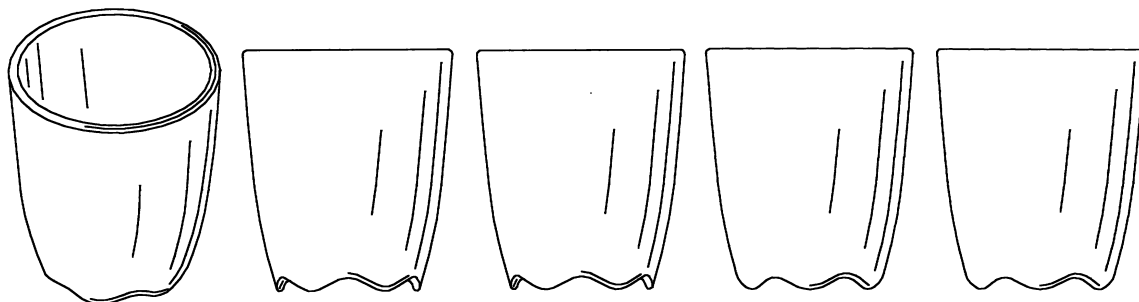

Løbenr. 1

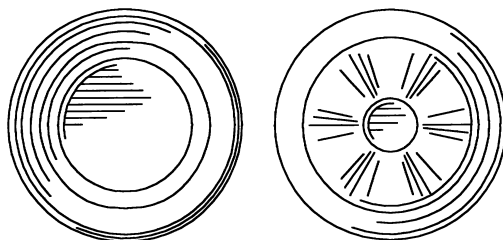
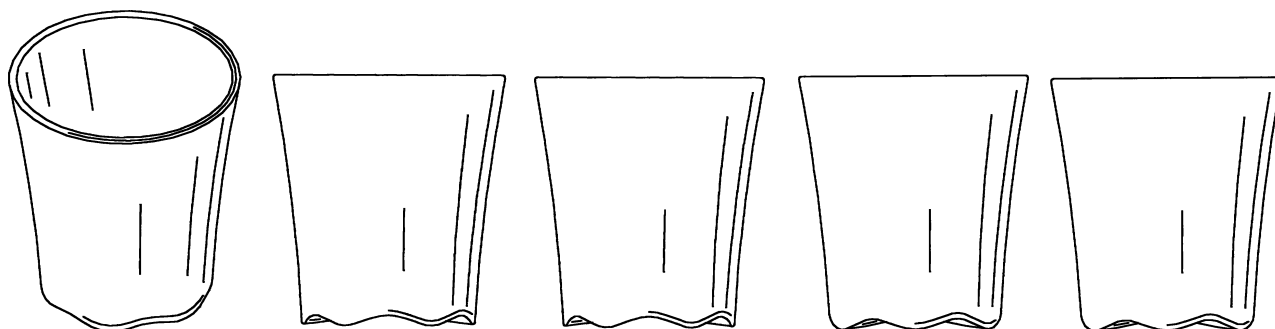

Løbenr. 2

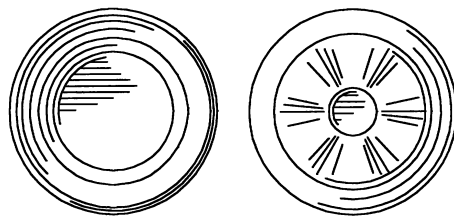
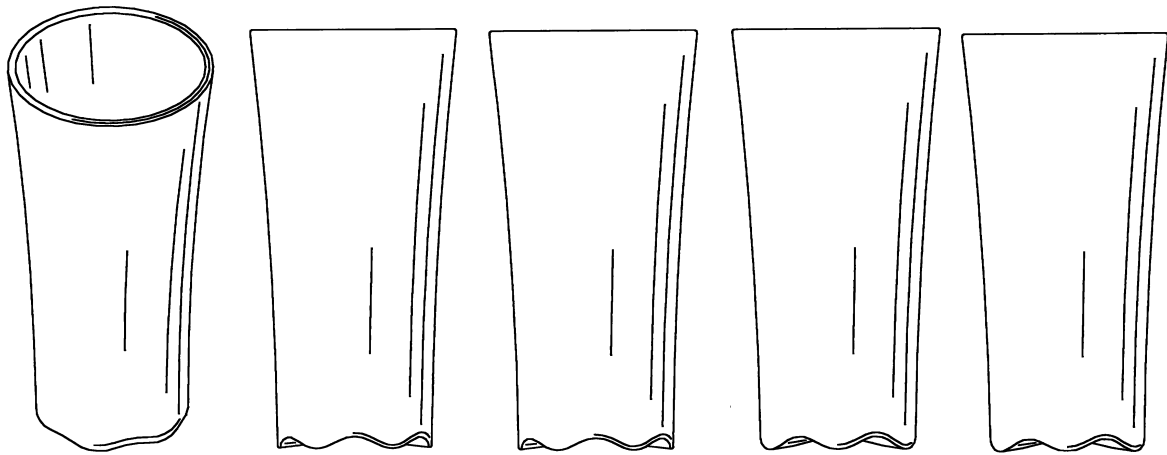

Løbenr. 3

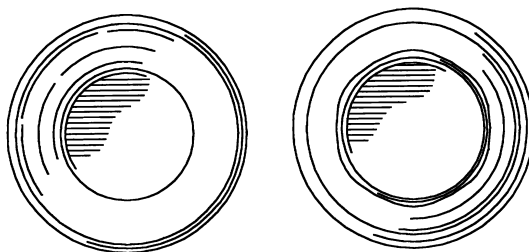
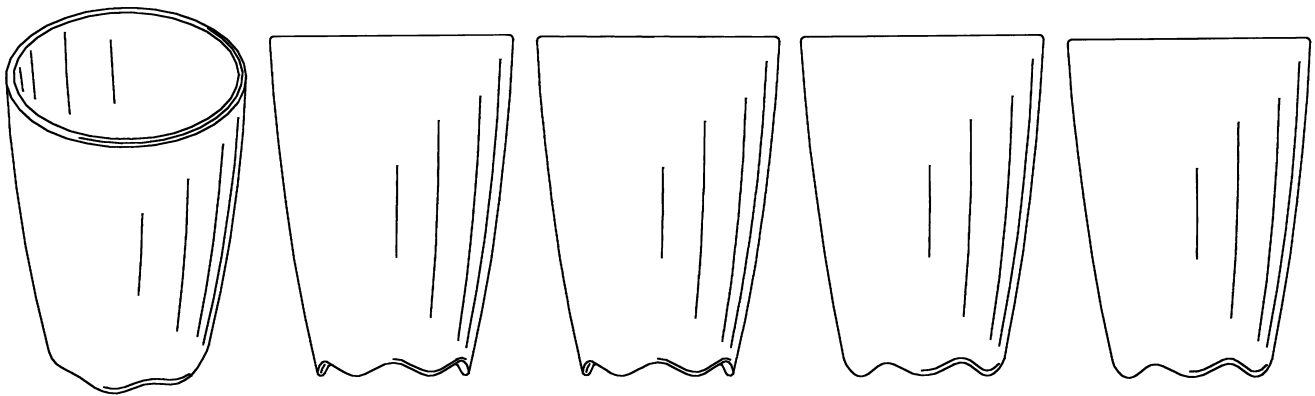

Løbenr. 4

(71) ANSØGER(E):  
 (74) FULDMÆGTIG:  
 (72) FREMBRINGER(E):

Dart Industries Inc., 14901 S. Orange Blossom Trail, Orlando, FL 32837, USA  
 Hofman-Bang Zacco A/S, Hans Bekkevolds Allé 7, 2900 Hellerup, Danmark  
 Brooks Rorke, 5833 Newberry Circle, Melbourne, Florida 32840, USA ; Robert H.C.M. Daenen, , Residentie  
 Osbroek, Parklaan 48E, Bus 11, B-9300 Aalst, , Belgien ; Anita Suk Ping Liu, 618 West Winter Park Street,  
 Orlando, Florida 32804, USA

(30) PRIORITET:  
 (22) ANSØGNINGS DATO:  
 (18) GYLDIG TIL:

2001-07-16 US 29/145,106  
 2002-01-11  
 2007-01-11

(11) DR 2002 00028  
(21) DA 2002 00019

(54) 1) En baby bæresele 2) bærerem til babybæresele

(51)-Cl.03 99

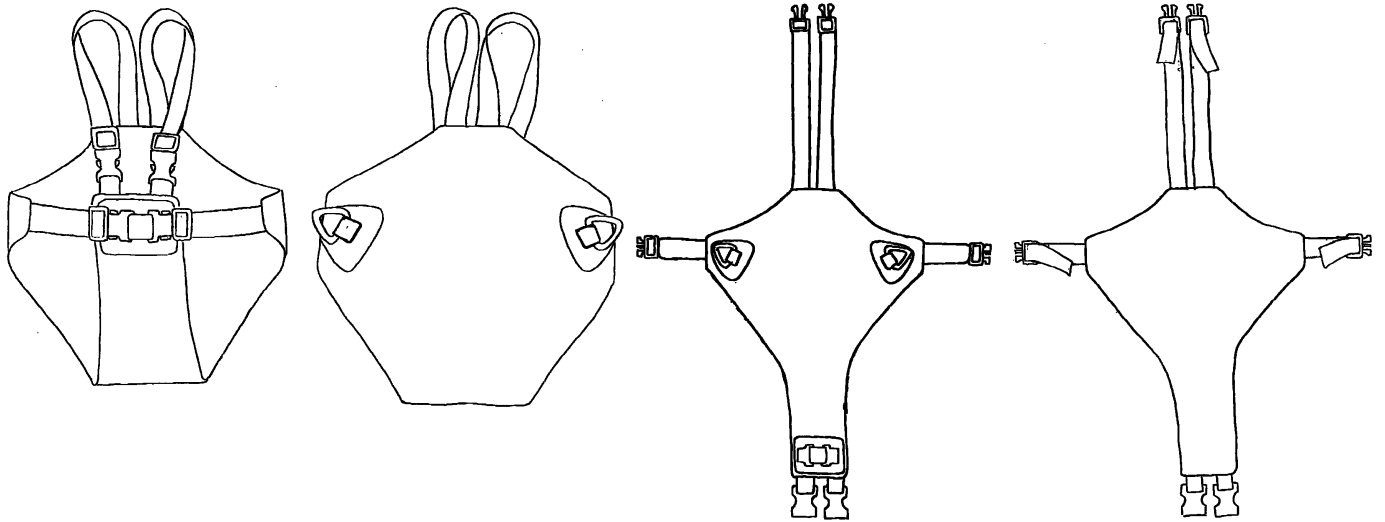

Løbenr. 1

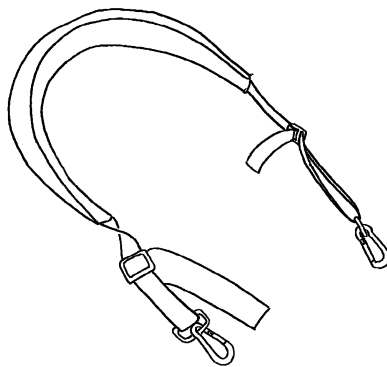

Løbenr. 2

(71) ANSØGER(E):  
(74) FULDMÆGTIG:  
(72) FREMBRINGER(E):  
(30) PRIORITET:  
(22) ANSØGNINGSDATO:  
(18) GYLDIG TIL:

Stokke Gruppen AS, Håhjem, N-6260 Skodje, Norge  
Internationalt Patent-Bureau A/S, Høje Taastrup Boulevard 23, 2630 Taastrup, Danmark  
Bjørn Refsum, Fjellgata 73, N-6007 Ålesund, Norge  
2001-07-13 NO 20010421  
2002-01-10  
2007-01-10

(11) DR 2002 00029  
(21) DA 2002 00026

(54) 1-2) Dokumentmapper

(51)-Cl.03 01

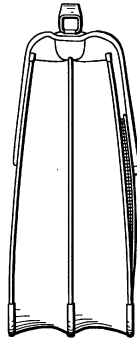
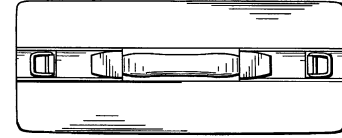
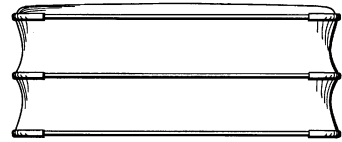
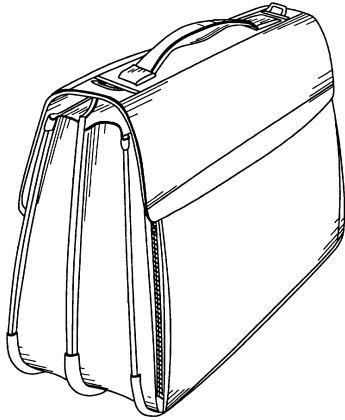

Løbenr. 1

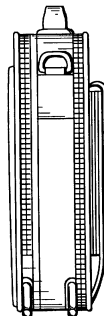
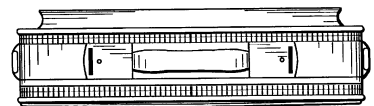
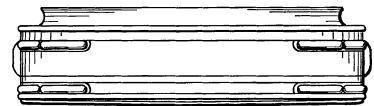
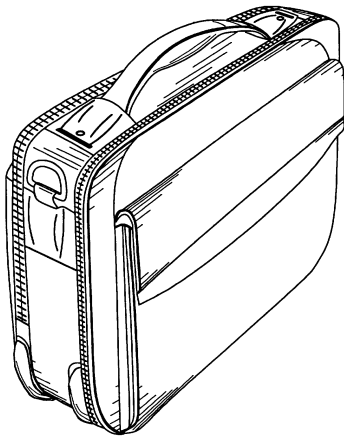

Løbenr. 2

(71) ANSØGER(E):  
(74) FULDMÆGTIG:  
(72) FREMBRINGER(E):  
(30) PRIORITET:  
(22) ANSØGNINGSDATO:  
(18) GYLDIG TIL:

Samsonite Corporation, 11200 East 45th Avenue, Denver, Colorado 80239, USA  
Hofman-Bang Zacco A/S, Hans Bekkevolds Allé 7, 2900 Hellerup, Danmark  
Clemens Van Himbeeck, St. Saauveurstraat 104-101, B-9600 Ronse, Belgien  
2001-07-13 US 29/144,974  
2002-01-11  
2007-01-11

(11) DR 2002 00030  
(21) DA 2002 00024

(54) En sukkerskål

(51)-Cl.07 06

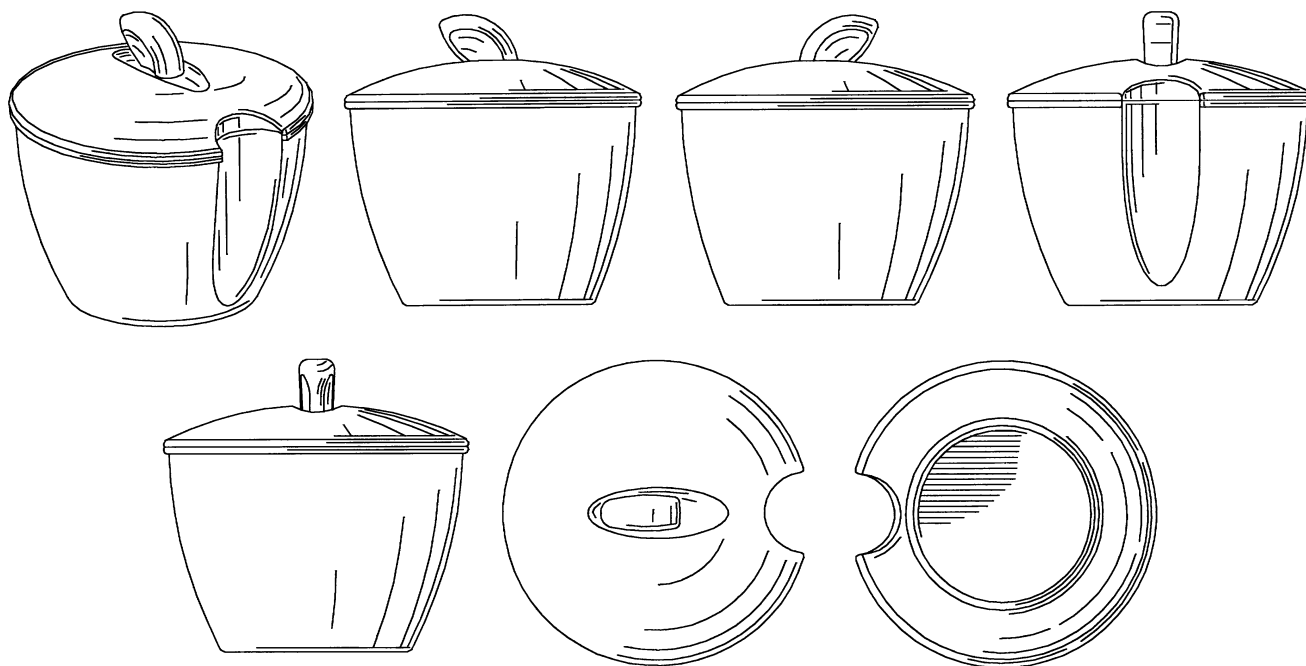

(71) ANSØGER(E):  
(74) FULDMÆGTIG:  
(72) FREMBRINGER(E):  
  
(30) PRIORITET:  
(22) ANSØGNINGSDATO:  
(18) GYLDIG TIL:

Dart Industries Inc., 14901 S. Orange Blossom Trail, Orlando, FL 32837, USA  
Hofman-Bang Zacco A/S, Hans Bekkevolds Allé 7, 2900 Hellerup, Danmark  
Hanno Kortleven, Mottantstraat 52 - Bus 2, B-9308 Hofstade, Belgien ; Victor J.J. Cautereels, Schawijkstraat 31, B-2520 Ranst, Belgien  
2001-07-31 US 29/145,886  
2002-01-11  
2007-01-11

(11) DR 2002 00031  
(21) DA 2002 00025

(54) 1-2) Tallerkener

(51)-Cl.07 01

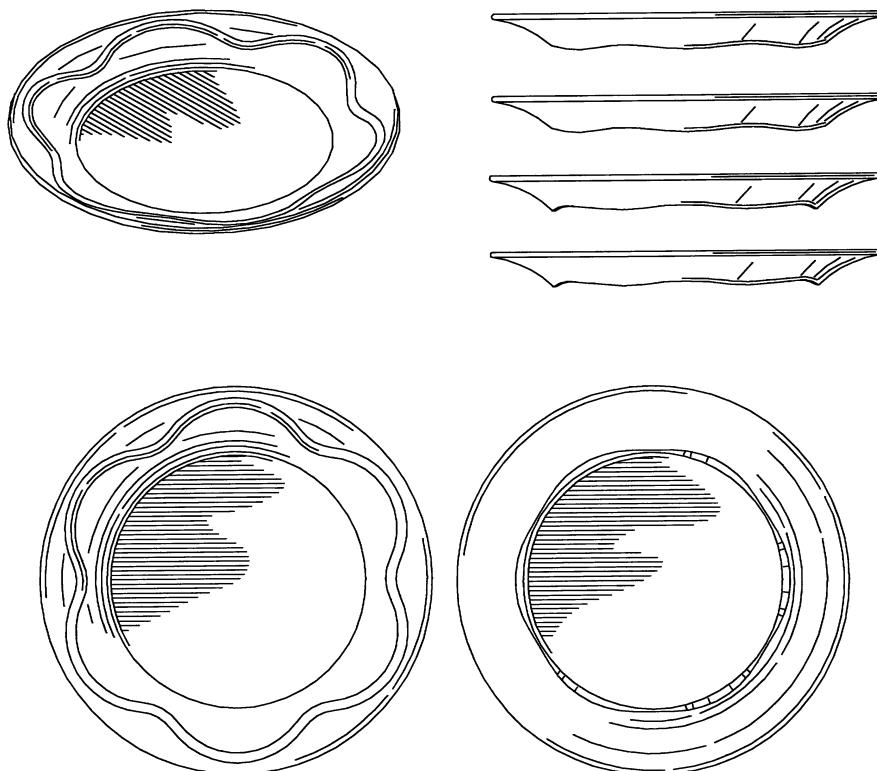

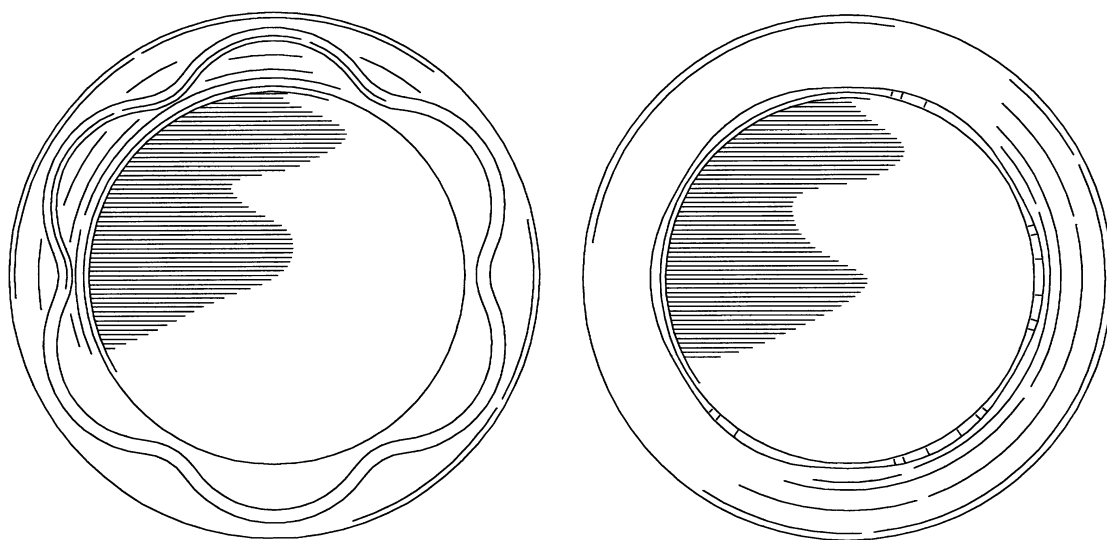
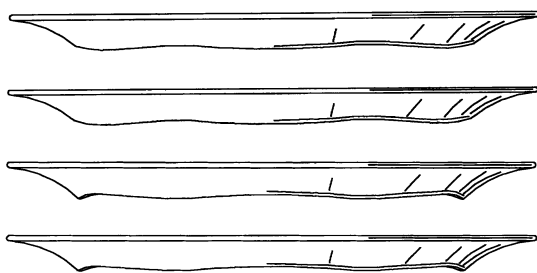
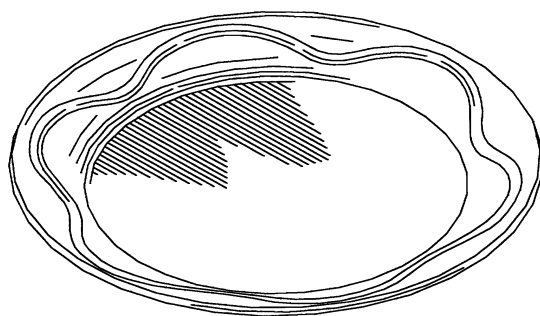

Løbenr. 2

(71) ANSØGER(E):  
(74) FULDMÆGTIG:  
(72) FREMBRINGER(E):  
(30) PRIORITET:  
(22) ANSØGNINGSDATO:  
(18) GYLDIG TIL:

Dart Industries Inc., 14901 S. Orange Blossom Trail, Orlando, FL 32837, USA  
Hofman-Bang Zacco A/S, Hans Bekkevolds Allé 7, 2900 Hellerup, Danmark  
Anita Suk Ping Liu, 618 West Winter Park Street, Orlando, Florida 32804, USA  
2001-07-24 US 29/145,503  
2002-01-11  
2007-01-11

(11) DR 2002 00032  
(21) DA 2002 00003

(54) En mokkasin

(51)-Cl.02 04

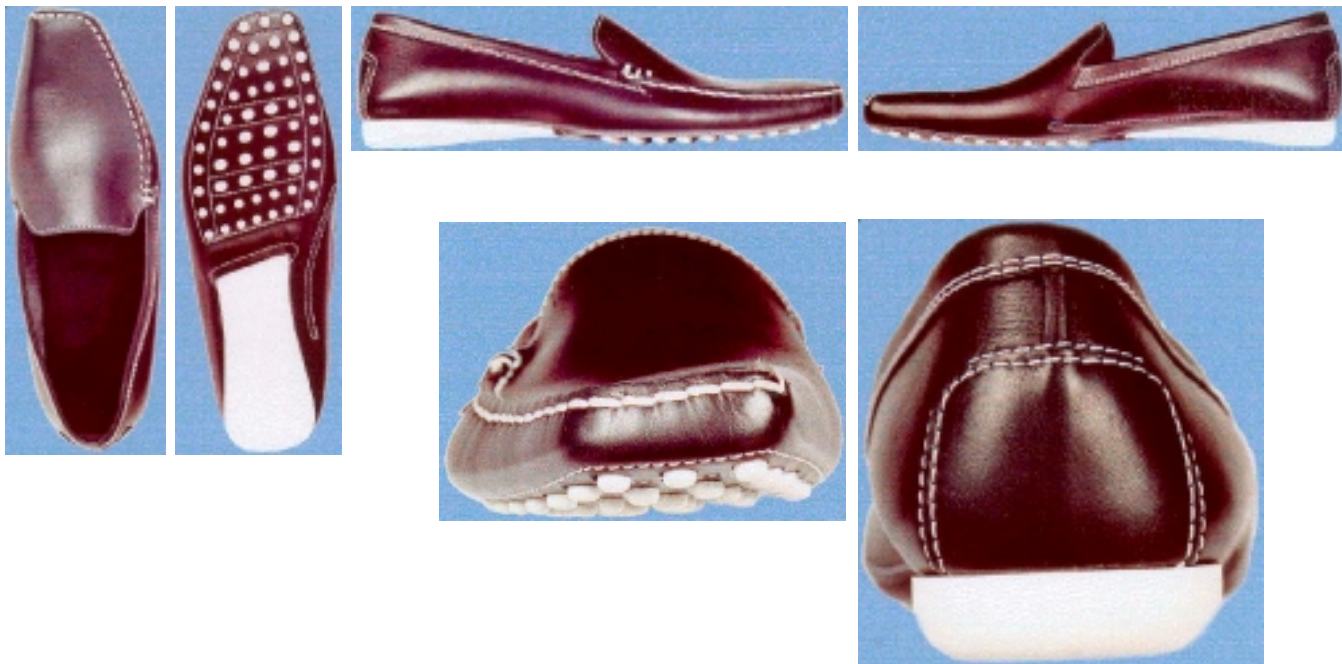

(71) ANSØGER(E):  
(74) FULDMÆGTIG:  
(72) FREMBRINGER(E):  
(30) PRIORITET:  
(22) ANSØGNINGSDATO:  
(18) GYLDIG TIL:  
(57) BEMÆRKNINGER

TOD'S S.p.A., Via Filippo Della Valle 1, I-63019 S. Elpidio a Mare, Italien  
Linds Patentbureau, Ellekrattet 20, 2950 Vedbæk, Danmark  
Diego Della Valle, Via Fratte 4396, I-63019 S. Elpidio a Mare, Italien  
2001-09-10 WO DM/057.292  
2002-01-03  
2007-01-03  
Farver

(11) DR 2002 00033  
(21) DA 2001 00226

(54) Et klistermærke

(51)-Cl.19 08



(71) ANSØGER(E):  
(72) FREMBRINGER(E):  
(22) ANSØGNINGSDATO:  
(18) GYLDIG TIL:

Lasse Grandjean, Larsen Stevns Vej 6, 9310 Vodskov, Danmark  
Lasse Grandjean, Larsen Stevns Vej 6, 9310 Vodskov, Danmark  
2001-12-22  
2006-12-22

(11) DR 2002 00034  
(21) DA 2001 00229

(54) Renseindretning med børste for rygeartikler

(51)-Cl.04 01;27 99

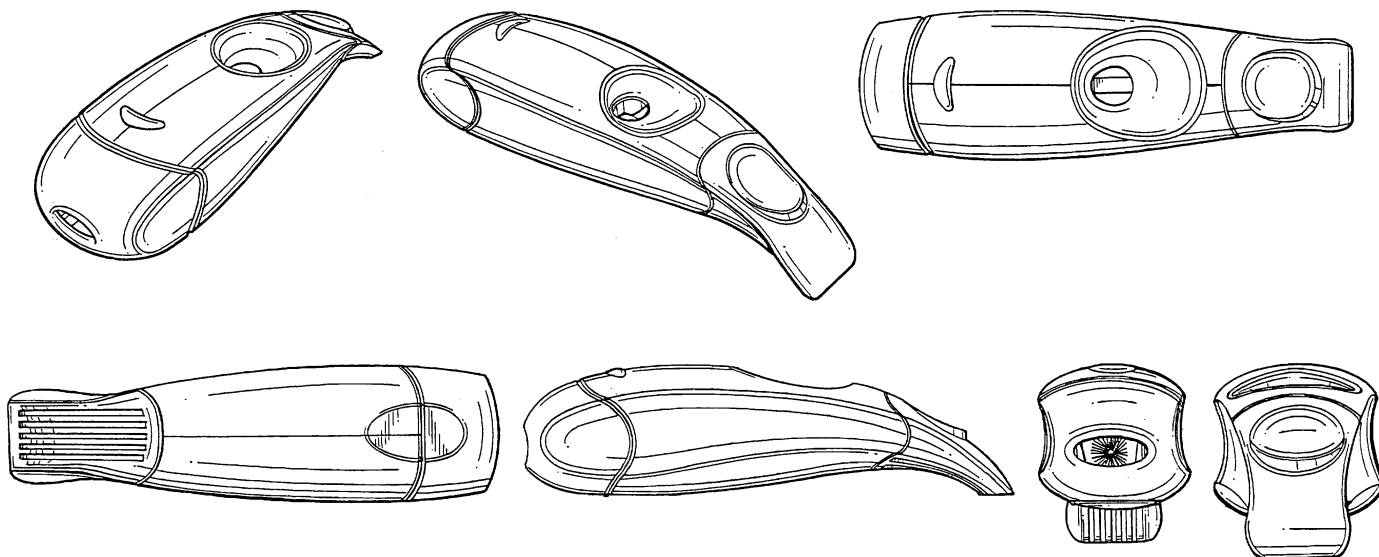

(71) ANSØGER(E):  
(74) FULDMÆGTIG:  
(72) FREMBRINGER(E):

Philip Morris Products Inc., 3601 Commerce Road, Richmond, Virginia 23234, USA  
Internationalt Patent-Bureau A/S, Høje Taastrup Boulevard 23, 2630 Taastrup, Danmark  
John M. Campbell, 9606 Waterfall Cove Dr., Chesterfield, Virginia 23832, USA ; Brett W. Stenvenson, 1848  
Glencove Lane, Richmond, Virginia 23225, USA ; William J. Crowe, 11120 Chalkley Rd., Chesterfield, Virginia  
23831, USA ; Grier Fleischhauer, 1004 Lady Jean Court, Midlothian, Virginia 23113, USA ; Wendy Marin Weiner,  
56 Woodlawn Ave, New Rochelle, New York 10804, USA ; Robert Pandore, 61 Hawthorne Terrace, leonia, New  
Jersey 07605, USA ; Christopher O'brien Wheeler, #109-1045 West 14th Avenue, Vancouver, B.C.V6H 1PA,  
Canada

(30) PRIORITET: 2001-07-09 US 29/144,600  
(22) ANSØGNINGSDATO: 2001-12-28  
(18) GYLDIG TIL: 2006-12-28

(11) DR 2002 00035  
(21) DA 2002 00022

(54) En portionsske

(51)-Cl.07 03

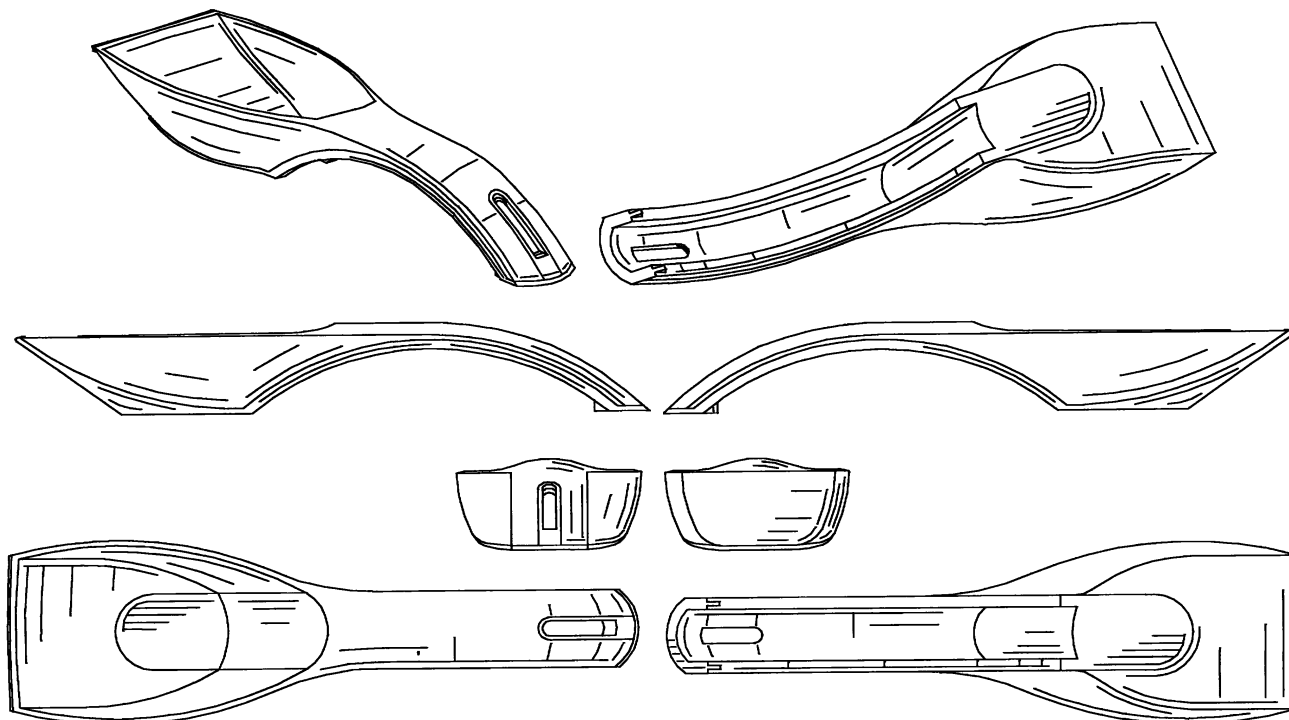

(71) ANSØGER(E):  
(74) FULDMÆGTIG:  
(72) FREMBRINGER(E):

Dart Industries Inc., 14901 S. Orange Blossom Trail, Orlando, FL 32837, USA  
Hofman-Bang Zacco A/S, Hans Bekkevolds Allé 7, 2900 Hellerup, Danmark  
Jan-Hendrik de Grootte, 43, rue Jacques de Lalaing, B-1040 Brussels, Belgien ; Victor J J. Cautereels,  
Schawijkstraat 31, B-2520 Ranst, Belgien

(30) PRIORITET: 2001-07-31 US 29/145,902  
(22) ANSØGNINGSDATO: 2002-01-11  
(18) GYLDIG TIL: 2007-01-11

(11) DR 2002 00036  
(21) DA 2002 00002

(54) 1) vinduesviskerpanel til køretøjer 2-4 ) dele dertil

(51)-Cl.12 16

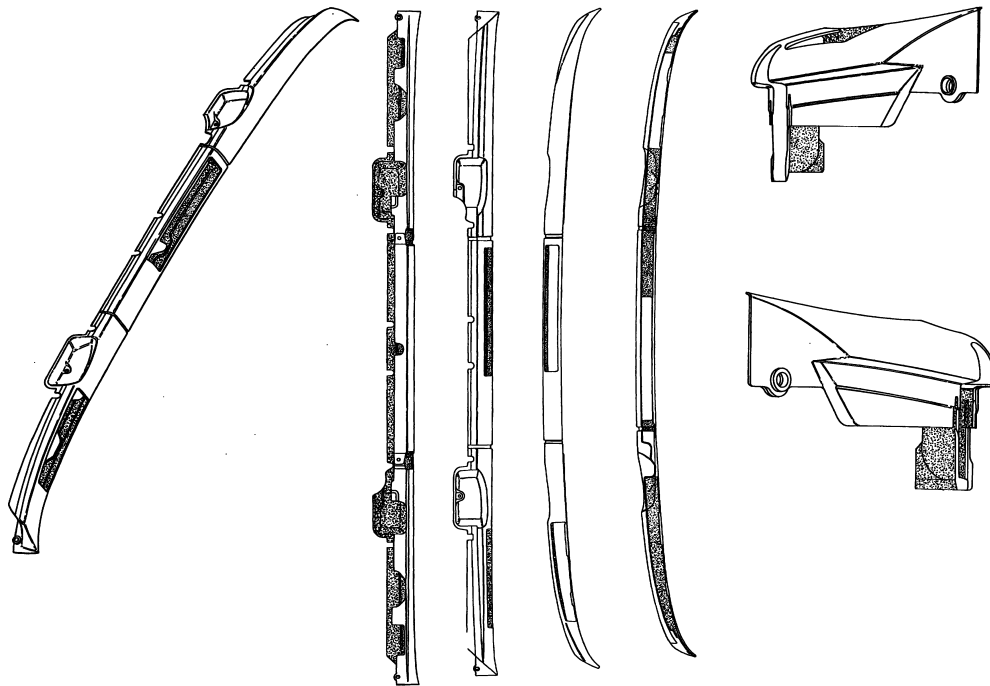

Løbenr. 1

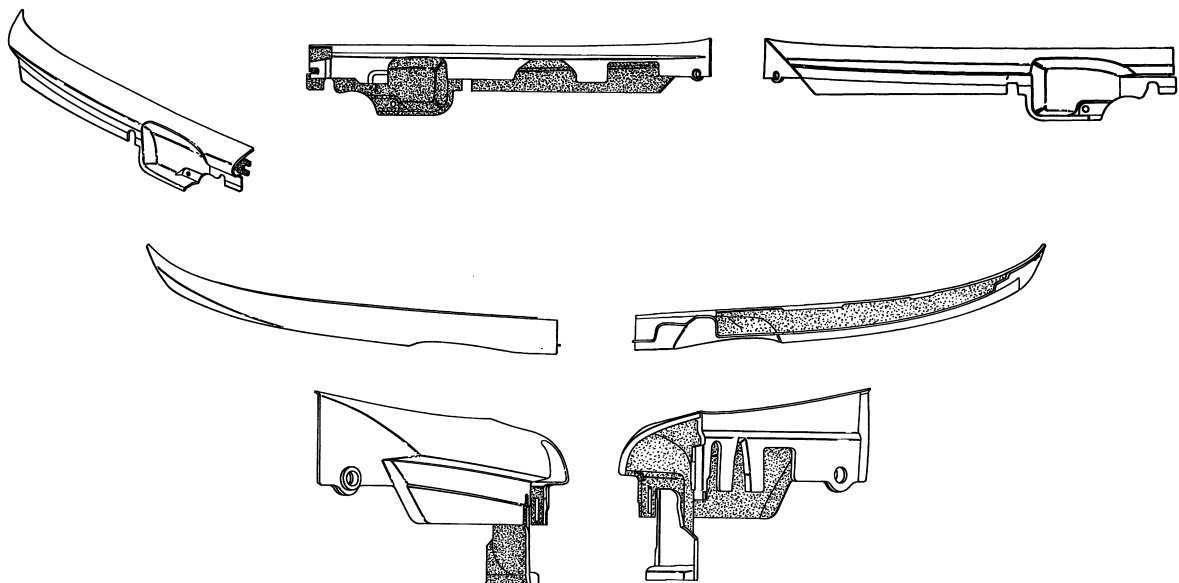

Løbenr. 2

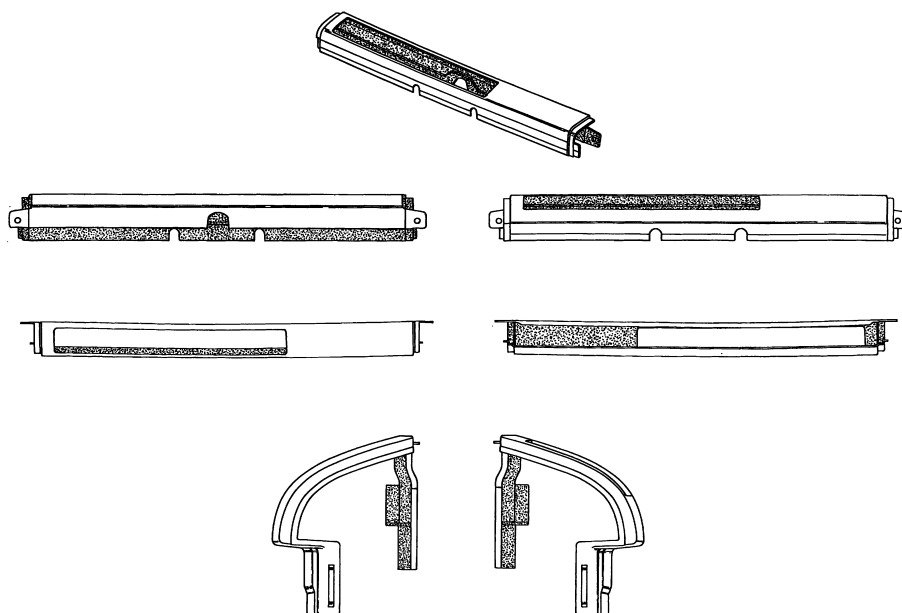

Løbenr. 3

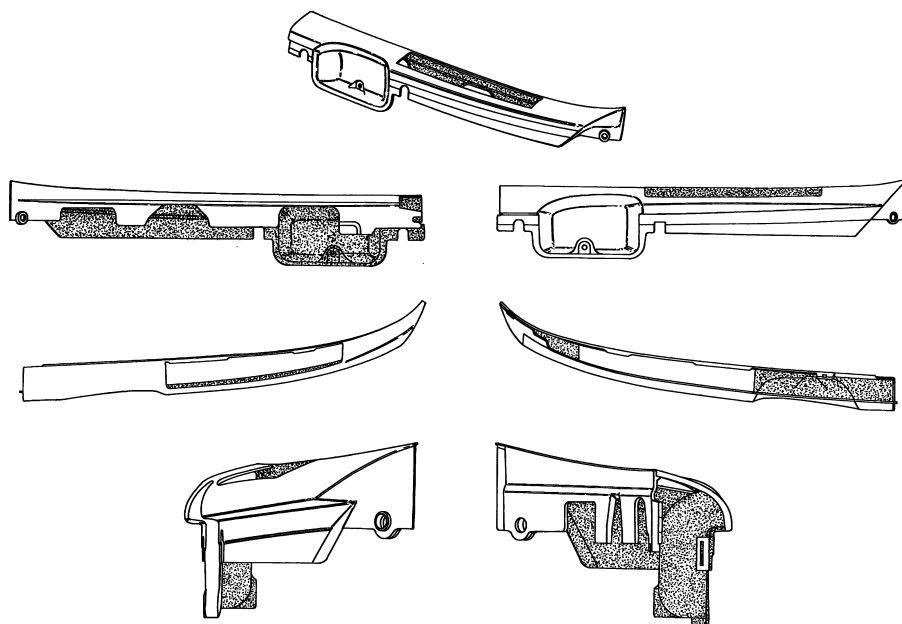

Løbenr. 4

(71) ANSØGER(E):  
 (74) FULDMÆGTIG:  
 (72) FREMBRINGER(E):  
 (30) PRIORITET:  
 (22) ANSØGNINGSDATO:  
 (18) GYLDIG TIL:

SCANIA CV AB, S-151 87 Södertälje, Sverige  
 Patentbureauet, Magnus Jensens Eff., Frederiksborgvej 15, 3520 Farum, Danmark  
 Bengt Neiglick, c/o Karlsson, Valborgsmässövägen 21, S-126 37 Hägersten, Sverige ; Anna Bodestig,  
 Kocksgatan 41, S-116 29 Stockholm, Sverige  
 2001-07-04 SE 01-1117  
 2002-01-02  
 2007-01-02

(11) DR 2002 00037  
(21) DA 2001 00190

(54) En magnet til køleskabe

(51)-Cl.08 99;21 01



(71) ANSØGER(E):  
(72) FREMBRINGER(E):  
(22) ANSØGNINGSDATO:  
(18) GYLDIG TIL:

Herold A/S, Farvervej 1, 8800 Viborg, Danmark  
Poul Jepsen, c/o Herold A/S, Farvervej 1, 8800 Viborg, Danmark  
2001-12-08  
2006-12-08

(11) DR 2002 00038  
(21) DA 2002 00043

(54) 1) En limstift 2-3) dele dertil 4) limstift 5-6) dele dertil

(51)-Cl.19 02

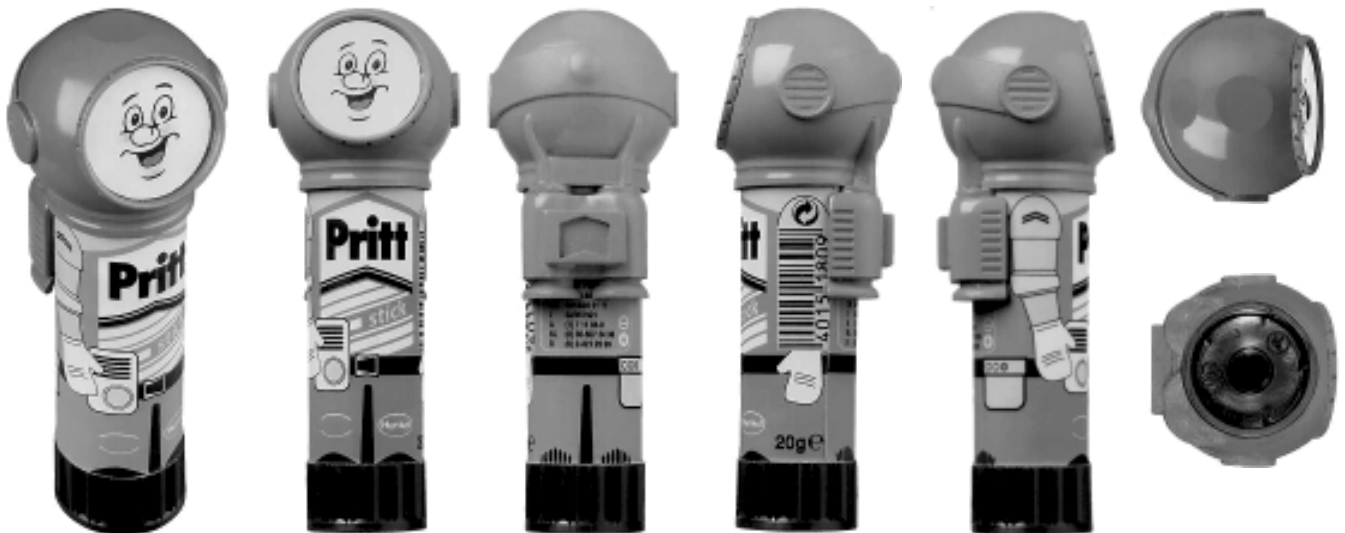

Løbenr. 1

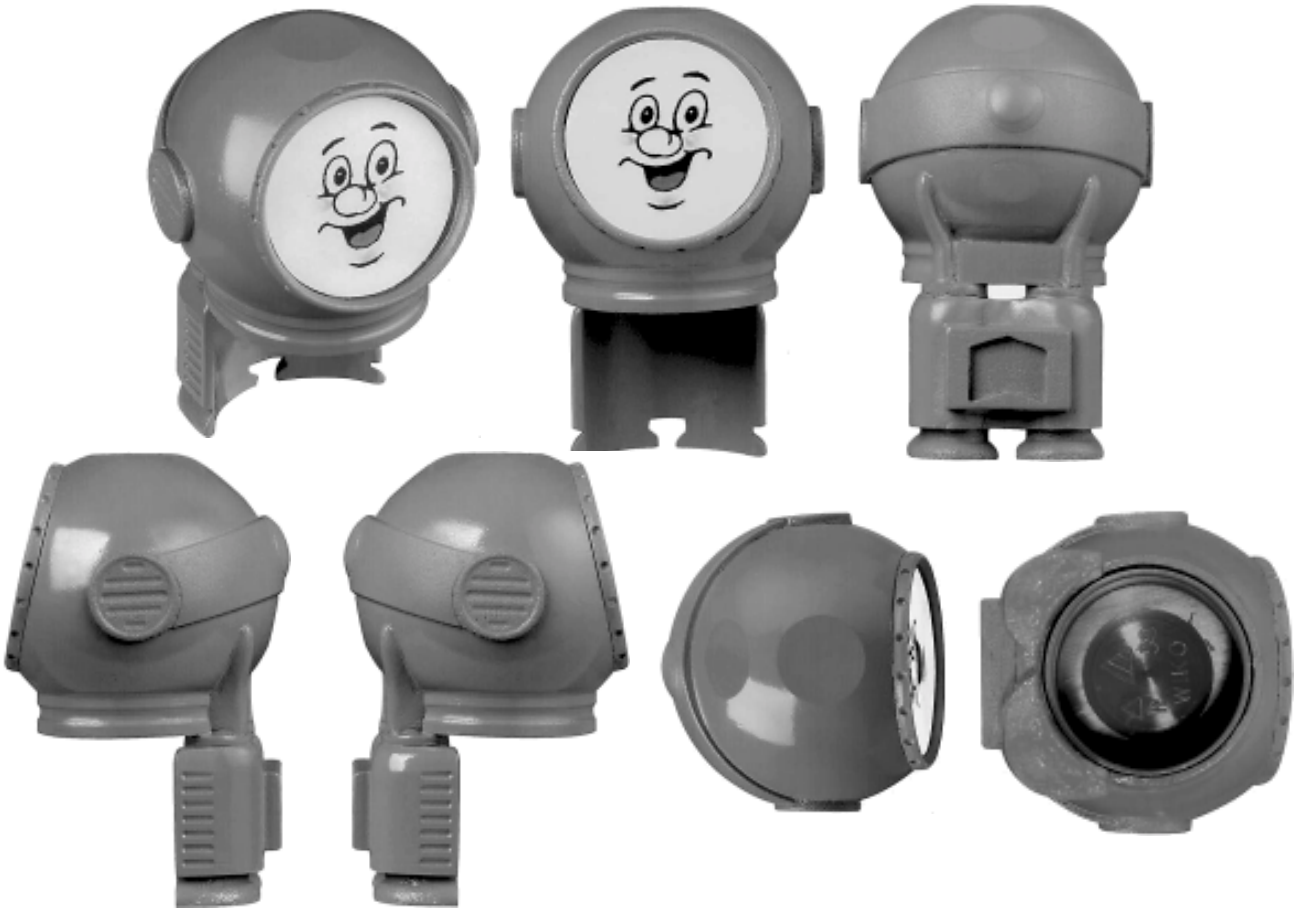

Løbenr. 2



Løbenr. 3

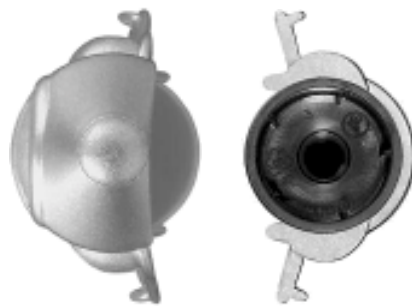

Løbenr. 4

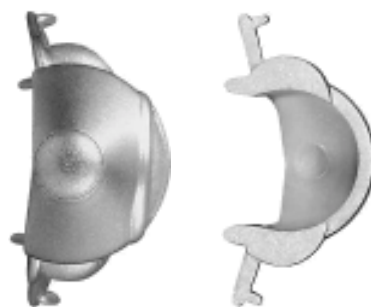

Løbenr. 5



Løbenr. 6

(71) ANSØGER(E): Henkel Kommanditgesellschaft auf Aktien, 40191 Düsseldorf, Tyskland  
 (74) FULDMÆGTIG: Chas. Hude A/S, H.C. Andersens Boulevard 33, 1780 København V, Danmark  
 (72) FREMBRINGER(E): Andreas Meyer, Moritz-Sommer-Strasse 34, 40225 Düsseldorf, Tyskland  
 (30) PRIORITET: 2001-07-19 DE 40106628.2  
 (22) ANSØGNINGSDATO: 2002-01-17  
 (18) GYLDIG TIL: 2007-01-17

(11) DR 2002 00039  
 (21) DA 2001 00088

(54) Et instrument til kontrol og signalgivning

(51)-Cl.10 05;10 06

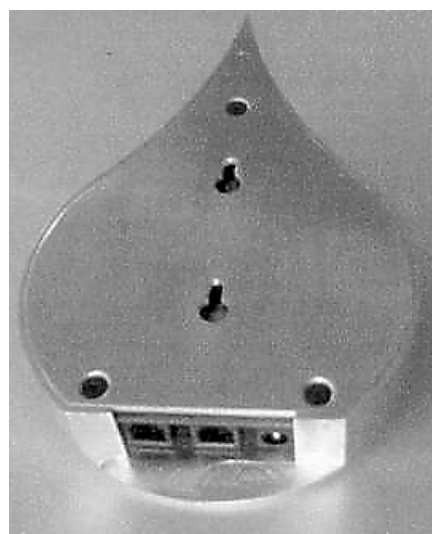
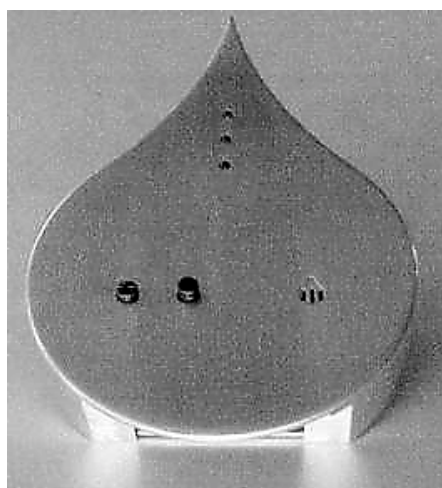

(71) ANSØGER(E): Dansk Vand Alarm ApS, Døvnældevej 2, 4470 Svebølle, Danmark  
 (72) FREMBRINGER(E): Dansk Vand Alarm ApS, Døvnældevej 2, 4470 Svebølle, Danmark  
 (22) ANSØGNINGSDATO: 2001-11-02  
 (18) GYLDIG TIL: 2006-11-02

Dansk Vand Alarm ApS, Døvnældevej 2, 4470 Svebølle, Danmark  
 Dansk Vand Alarm ApS, Døvnældevej 2, 4470 Svebølle, Danmark  
 2001-11-02  
 2006-11-02

(11) DR 2002 00040  
(21) DA 2002 00009

(54) En kaffemaskine

(51)-Cl.07 02



(71) ANSØGER(E):  
(74) FULDMÆGTIG:  
(72) FREMBRINGER(E):  
(30) PRIORITET:  
(22) ANSØGNINGSDATO:  
(18) GYLDIG TIL:

Société des Produits Nestlé S.A., Case Postale 353, CH-1800 Vevey, Schweiz  
Hofman-Bang Zacco A/S, Hans Bekkevolds Allé 7, 2900 Hellerup, Danmark  
Antoine Cahen, Place du Nord 2, CH-1005 Lausanne, Schweiz  
2001-07-04 WO DM/056525  
2002-01-04  
2007-01-04

(11) DR 2002 00041  
(21) DA 2001 00085

(54) Et sofabord

(51)-Cl.06 03

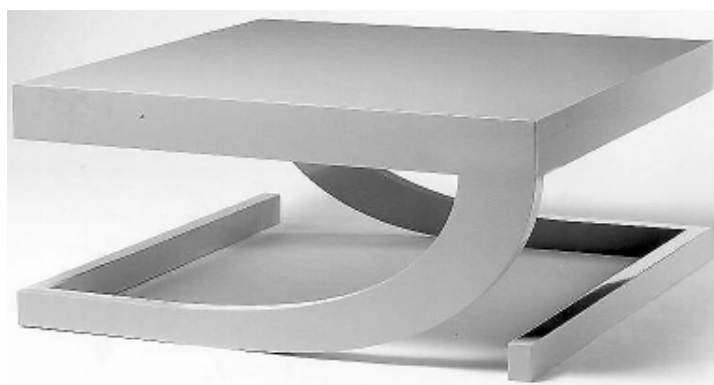

(71) ANSØGER(E):  
(72) FREMBRINGER(E):  
(22) ANSØGNINGSDATO:  
(18) GYLDIG TIL:

Peter Cavling Jensen, Henrik Rungs Gade 7, 3th., 2200 København N, Danmark  
Peter Cavling Jensen, Henrik Rungs Gade 7, 3th., 2200 København N, Danmark  
2001-11-02  
2006-11-02

(11) DR 2002 00042  
(21) DA 2002 00039

(54) Et hoved til spraypumpe

(51)-Cl.09 07

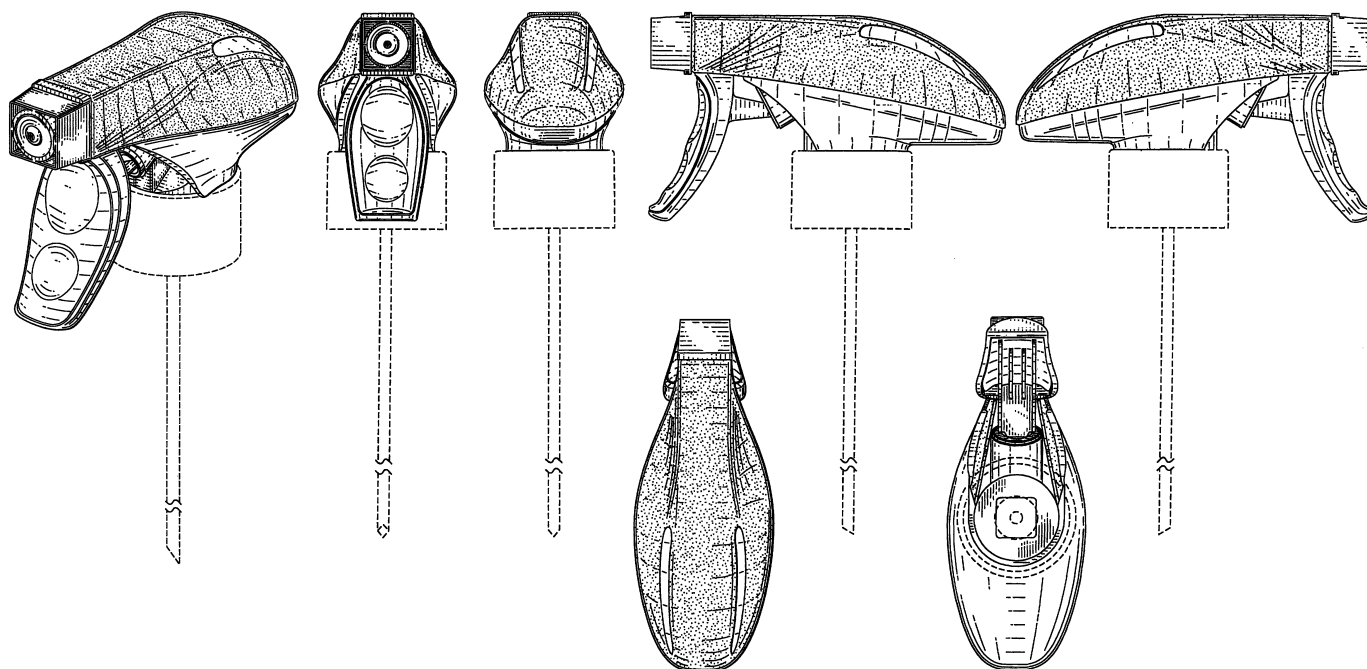

(71) ANSØGER(E):

Colgate-Palmolive Company, a corporation of the State of Delaware, 300, Park Avenue, New York, N.Y. 10022, USA

(74) FULDMÆGTIG:

Chas. Hude A/S, H.C. Andersens Boulevard 33, 1780 København V, Danmark

(72) FREMBRINGER(E):

Bruce Cummings, 605 East 14th Street, Apartment 10C, New York, New York 10009, USA

(30) PRIORITET:

2001-07-17 US 29/145,147

(22) ANSØGNINGSDATO:

2002-01-16

(18) GYLDIG TIL:

2007-01-16

(11) DR 2002 00043  
(21) DA 2001 00092

(54) En emballage til et snack produkt

(51)-Cl.09 03

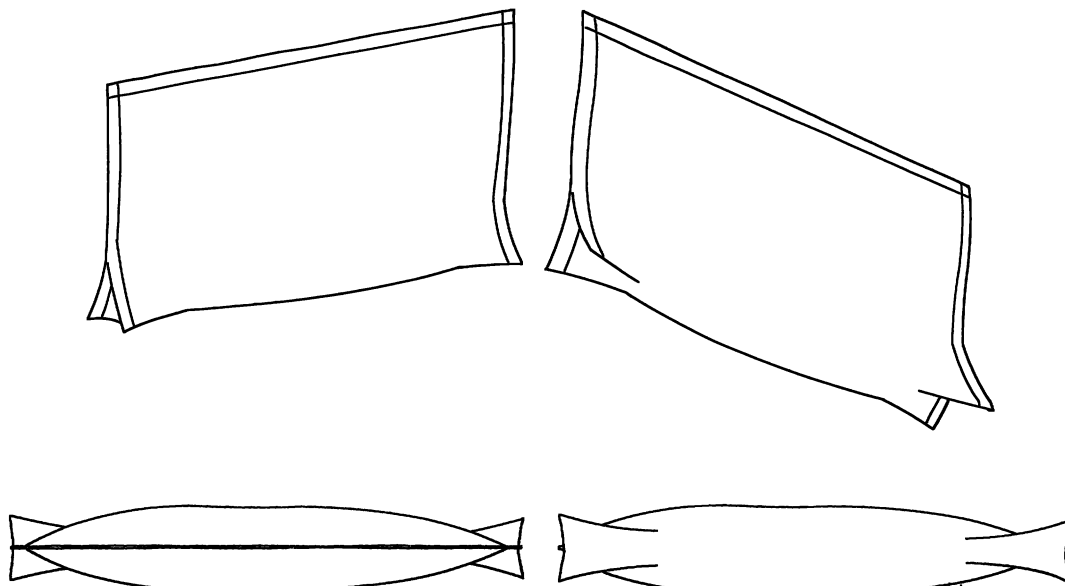

(71) ANSØGER(E):

PepsiCo Food & Beverages, International limited, c/o Walkers Snack Foods Ltd., 1600 Arlington Business Park, Theale, Reading, UK - Berkshire RG7 4SA, Storbritannien

(74) FULDMÆGTIG:

Budde, Schou & Ostenfeld A/S, Vester Søgade 10, 1601 København V, Danmark

(72) FREMBRINGER(E):

Jeffrey C. Graham, c/o Frito-Lay, Inc, Feature Road, Thurmaston, Leicestershire LE4 8BS, Storbritannien

(30) PRIORITET:

2001-05-18 GB 2101909

(22) ANSØGNINGSDATO:

2001-11-07

(18) GYLDIG TIL:

2006-11-07

(11) DR 2002 00044  
(21) DA 2001 00072

(54) Et beskyttelsesovertræk til en bil til altafvisning af vand og kondens

(51)-Cl.12 16



(71) ANSØGER(E):  
(72) FREMBRINGER(E):  
(22) ANSØGNINGSDATO:  
(18) GYLDIG TIL:

Verner Jaksland, Strandmøllevej 144, 4300 Holbæk, Danmark  
Verner Jaksland, Strandmøllevej 144, 4300 Holbæk, Danmark  
2001-10-25  
2006-10-25

(11) DR 2002 00045  
(21) DA 2001 00141

(54) Kombineret observations- og sikkerhedskamera

(51)-Cl.16 01

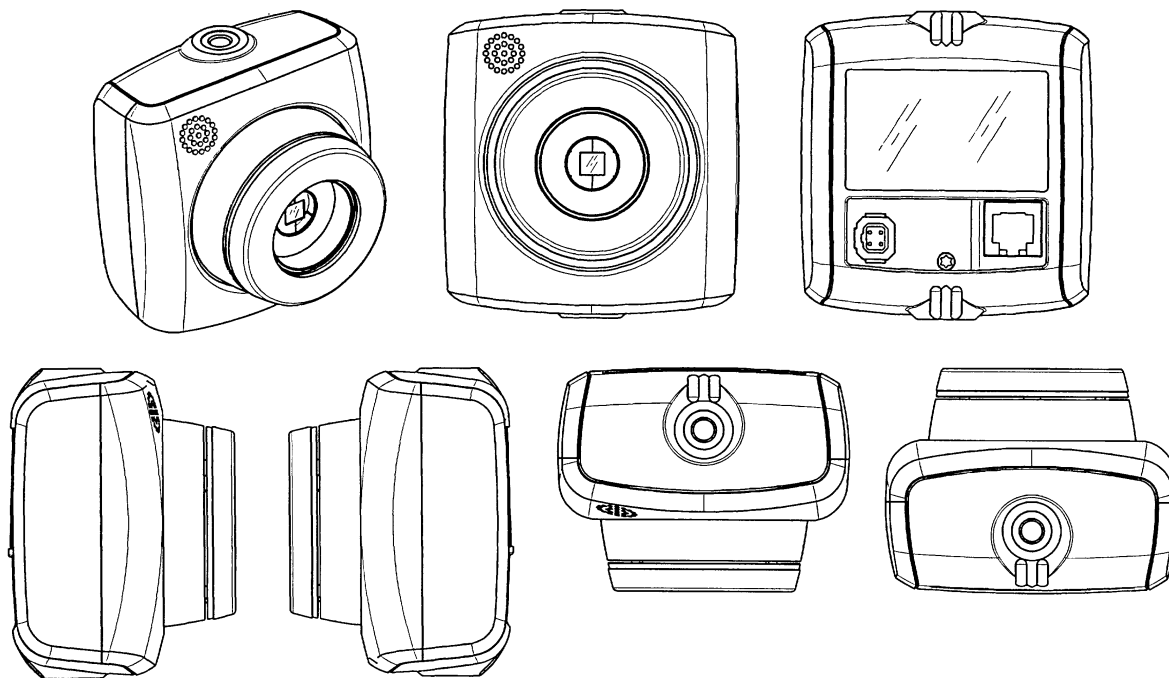

(71) ANSØGER(E):  
(74) FULDMÆGTIG:  
(72) FREMBRINGER(E):  
  
(30) PRIORITET:  
(22) ANSØGNINGSDATO:  
(18) GYLDIG TIL:

Koninklijke Philips Electronics N.V., Groenewoudseweg 1, NL-5621 BA Eindhoven, Holland  
Internationalt Patent-Bureau A/S, Høje Taastrup Boulevard 23, 2630 Taastrup, Danmark  
Dido van Klinken, Willem van Hornestraat 11, EINDHOVEN, Holland ; Dany Peter Helena Snokx, Emmasingel  
24, Eindhoven, Holland  
2001-06-21 WO DMA/005360  
2001-11-21  
2006-11-21

(11) DR 2002 00046  
(21) DA 2002 00020

(54) Kombineret observations- og sikkerhedsmonitor

(51)-Cl.14 03

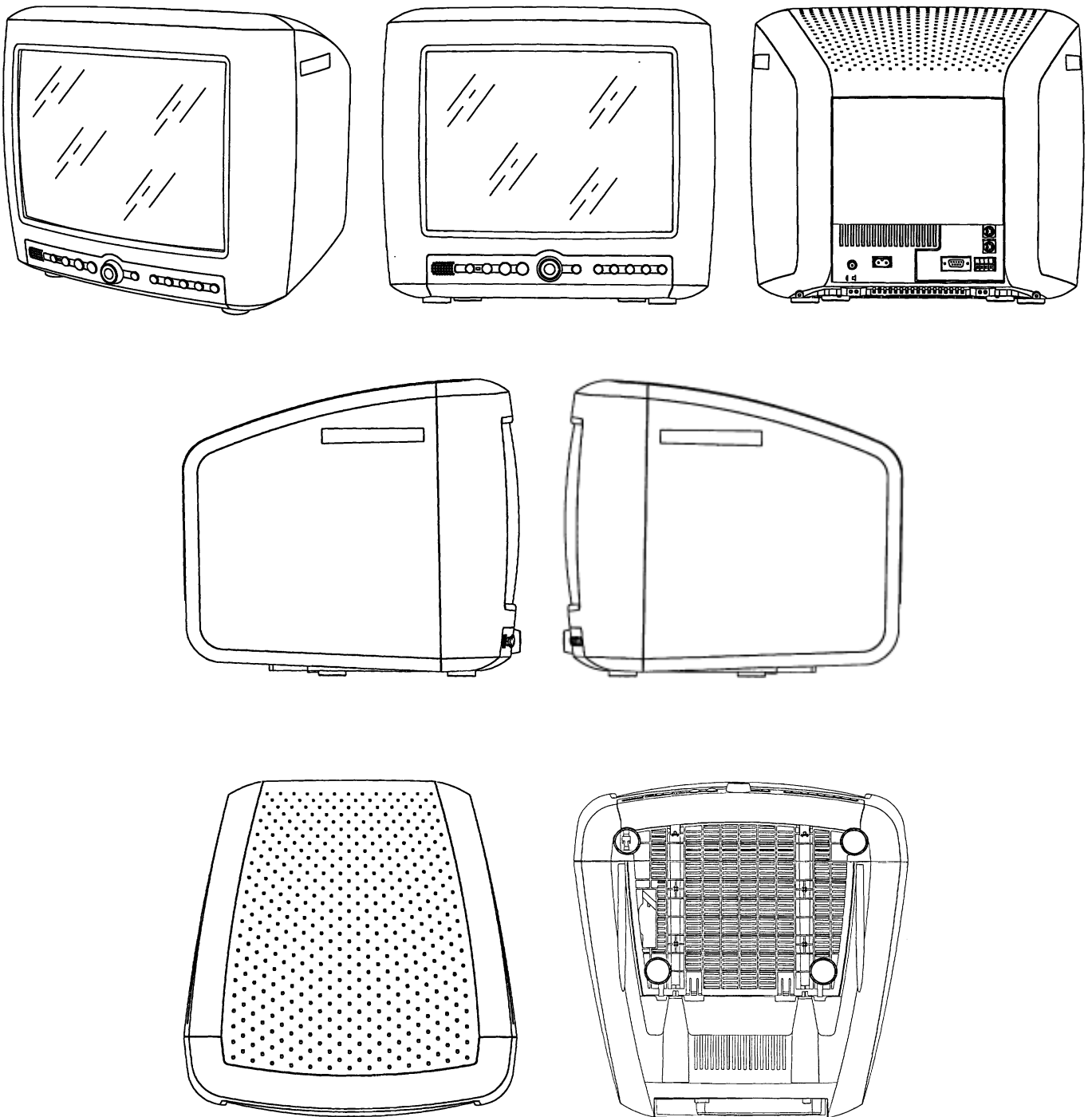

(71) ANSØGER(E):  
(74) FULDMÆGTIG:  
(72) FREMBRINGER(E):  
(30) PRIORITET:  
(22) ANSØGNINGSDATO:  
(18) GYLDIG TIL:

Koninklijke Philips Electronics N.V., Groenewoudseweg 1, NL-5621 BA Eindhoven, Holland  
 Internationalt Patent-Bureau A/S, Høje Taastrup Boulevard 23, 2630 Taastrup, Danmark  
 Dany Peter Helena Snokx, Emmasingel 24, Eindhoven, Holland  
 2001-06-21 WO DMA/05360  
 2001-11-21  
 2006-11-21

## Offentligt tilgængelige designansøgninger og -registreringer

Akterne i nedenstående ansøgninger eller registreringer er tilgængelige for enhver, jf. § 21, stk. 2, i designlov nr. 1259 af 20. december 2000.

### Klasse 9

#### Emballage og beholdere til transport eller håndtering af varer

(21) DA 2002 00039  
(71) ANSØGER(E):

(54) Et hoved til spraypumpe  
Colgate-Palmolive Company, a corporation of the State of Delaware, 300, Park Avenue, New York, N.Y. 10022, USA

(30) PRIORITET:  
(22) ANSØGNINGSDATO:

2001-07-17 US 29/145,147  
2002-01-16

(21) DA 2002 00041  
(71) ANSØGER(E):

(54) En beskyttelseshætte til en lastepalle  
BHB-Trä AB, Box 58, SE-370 10 Bräkne-Hoby, Sverige

(30) PRIORITET:  
(22) ANSØGNINGSDATO:

2001-07-19 SE 01 1189  
2002-01-16

### Klasse 19

#### Papirhandlervarer og kontorartikler, materiale til brug for kunstnere og til undervisning

(21) DA 2002 00043  
(71) ANSØGER(E):

(54) 1) En limstift 2-3) dele dertil 4) limstift 5-6) dele dertil  
Henkel Kommanditgesellschaft auf Aktien, 40191 Düsseldorf, Tyskland

(30) PRIORITET:  
(22) ANSØGNINGSDATO:

2001-07-19 DE 40106628.2  
2002-01-17

### Klasse 23

#### Udstyr til distribution af væsker og luftarter, sanitets-, opvarmnings-, ventilations- og luftkonditioneringsudstyr, fast brændsel

(21) DA 2002 00044  
(71) ANSØGER(E):

(54) Et apparat til samitær rengøring og deodorisering.  
Sara Lee Household and Body Care Nederland B.V., Traverse 2, NL-3905 Veenendaal, Holland

(30) PRIORITET:  
(22) ANSØGNINGSDATO:

2001-07-18 WO DMA/056676  
2002-01-17

### Klasse 24

#### Medicinal- og laboratorieudstyr

(21) DA 2002 00012  
(71) ANSØGER(E):

(54) En urinanordning  
Orde Levinson, Caudwell's Castle, Folly Bridge, Oxford OX1 4LB, Storbritannien

(30) PRIORITET:  
(22) ANSØGNINGSDATO:

2001-07-16 GB 2103229  
2002-01-08

Mønster

## Bekendtgørelse af mønsteransøgninger

Indsigelser mod registreringen skal fremsættes skriftligt i 2 eksemplarer til registreringsmyndigheden inden 2 måneder fra bekendtgørelsesdagen, jfr. lov om mønstre nr 218 af 27. maj 1970, § 18, stk. 2.  
 Er det bekendtgjort, at model af mønstret er indleveret, kan dette ses i direktoratet.  
 Hvis afbildningen er udført i farver, er dette angivet.  
 Er mønstret forbillede for et ornament, er dette angivet.

(21) MA 2001 00700

(54) En kop med underkop

(51)-Cl.07 01

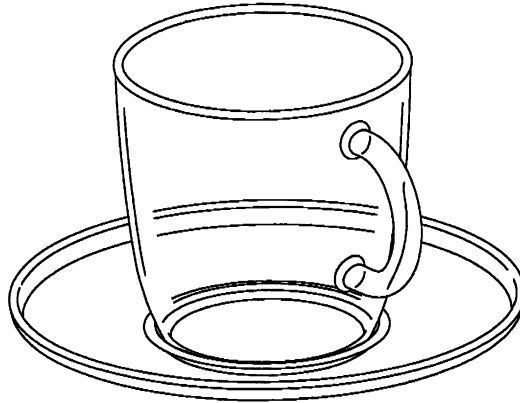

(71)ANSØGER(E):  
 (74)FULDMÆGTIG:  
 (72)FREMBRINGER(E):  
 (22)ANSØGNINGSDATO:  
 (66)BEMÆRKNINGER

Pi-Design AG, Kantonstrasse, CH-6234 Triengen, Schweiz  
 Giersing & Stelling Patentbureau A/S, Teglporten 3, 3460 Birkerød, Danmark  
 Jørgen Bodum, St. Niklausenstrasse 23, CH-6005 St. Niklausen, Schweiz  
 2001-07-26  
 Ansøger har samme dag indleveret MA 2001 00701

(21) MA 2001 00706

(54) 1) Et brevbakkesæt 2) brevbakke dertil

(51)-Cl.19 02

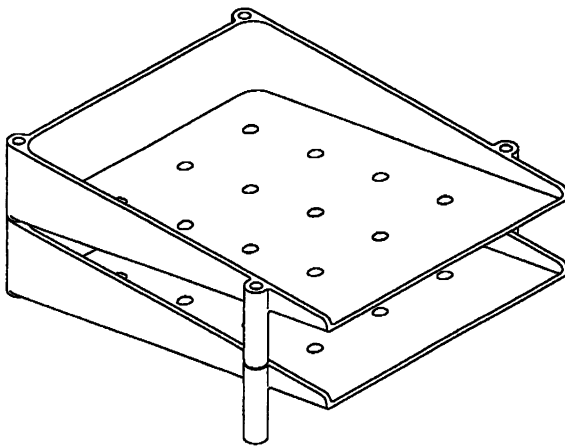

Løbenr. 1

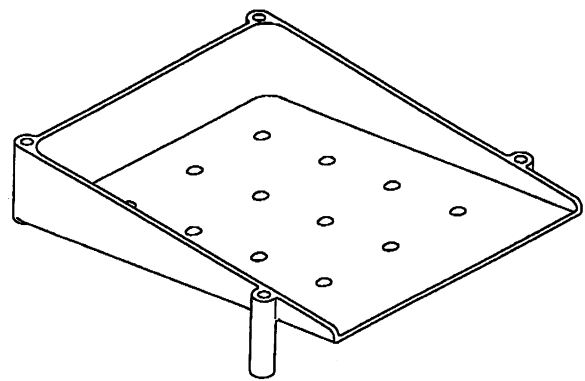

Løbenr. 2

(71)ANSØGER(E):  
 (74)FULDMÆGTIG:  
 (72)FREMBRINGER(E):  
 (22)ANSØGNINGSDATO:

Pi-Design AG, Kantonstrasse, CH-6234 Triengen, Schweiz  
 Giersing & Stelling Patentbureau A/S, Teglporten 3, 3460 Birkerød, Danmark  
 Jørgen Bodum, St. Niklausenstrasse 23, CH-6005 St. Niklausen, Schweiz  
 2001-07-30

(21) MA 2001 00883

(54) Et låg til en beholder

(51)-Cl.09 07

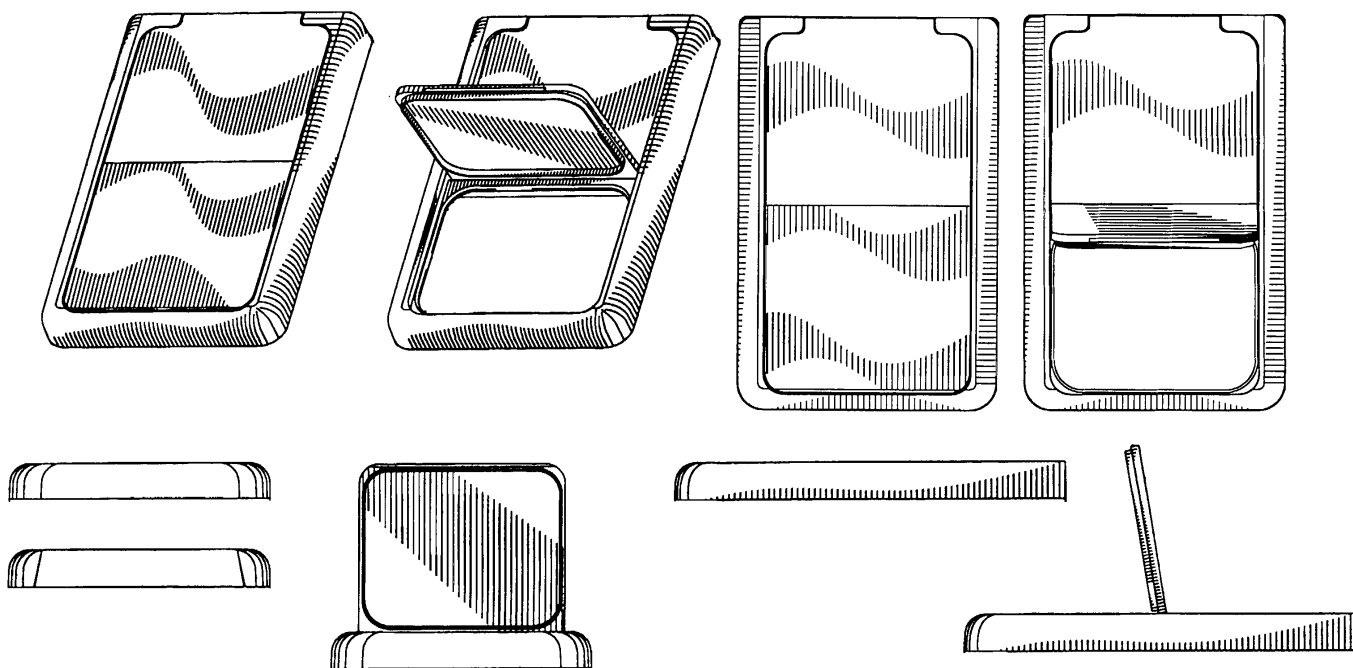

(71)ANSØGER(E):  
 (74)FULDMÆGTIG:  
 (72)FREMBRINGER(E):  
 (30)PRIORITET:  
 (22)ANSØGNINGSDATO:  
 (66)BEMÆRKNINGER

J.L. Clark, Inc., 2300 Sixth Street, P.O. box 7000, Rockford, Illinois 61125, USA  
 Hofman-Bang Zacco A/S, Hans Bekkevolds Allé 7, 2900 Hellerup, Danmark  
 Philip M. Baerenwald, 207 Foxfire Place, Rockton, Illinois 61072, USA ; C. Alan Peet, 385 N. Hickory St.,  
 Waterman, Illinois 60556, USA ; George Solowiejko, 1904 Highridge Rd., Rockford, Illinois 61108, USA  
 2001-03-02 US 29/138,016  
 2001-08-31  
 Ansøger har samme dag indleveret MA 2001 00884;MA 2001 00886

(21) MA 2001 00884

(54) Et låg til en beholder

(51)-Cl.09 07

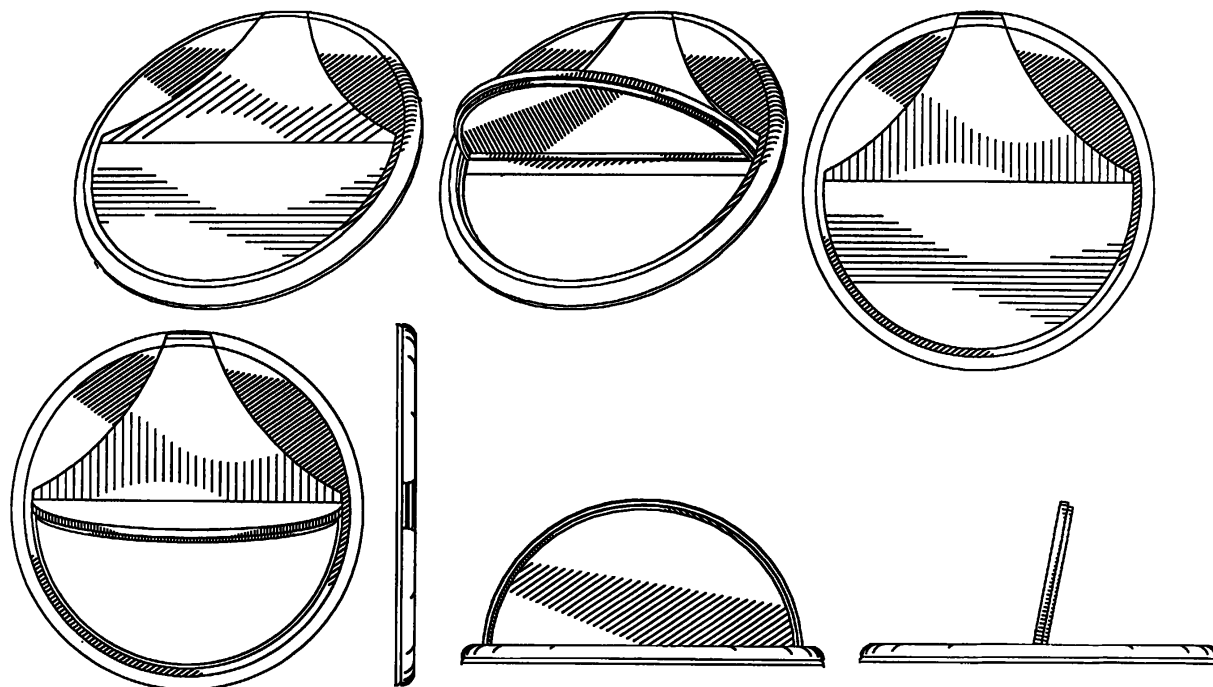

(71)ANSØGER(E):  
 (74)FULDMÆGTIG:  
 (72)FREMBRINGER(E):  
 (30)PRIORITET:  
 (22)ANSØGNINGSDATO:  
 (66)BEMÆRKNINGER

J.L. Clark, Inc., 2300 Sixth Street, P.O. box 7000, Rockford, Illinois 61125, USA  
 Hofman-Bang Zacco A/S, Hans Bekkevolds Allé 7, 2900 Hellerup, Danmark  
 David K. Bried, 1388 Livingston Dr., Rockford, Illinois 61107, USA ; Philip M. Baerenwald, 207 Foxfire Place,  
 Rockton, Illinois 61072, USA ; C. Alan Peet, 385 N. Hickory St., Waterman, Illinois 60556, USA  
 2001-03-02 US 29/138,014  
 2001-08-31  
 Ansøger har samme dag indleveret MA 2001 00883;MA 2001 00886

(21) MA 2001 00886

(54) En beholder med låg

(51)-Cl.09 03

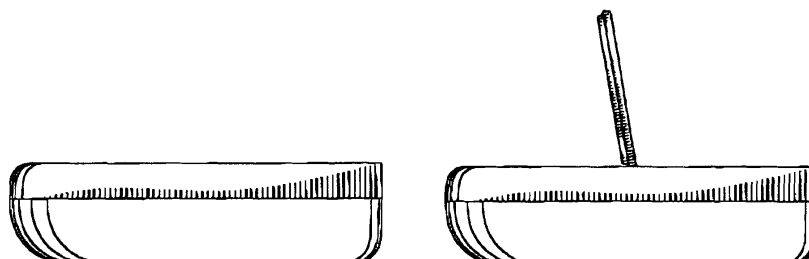
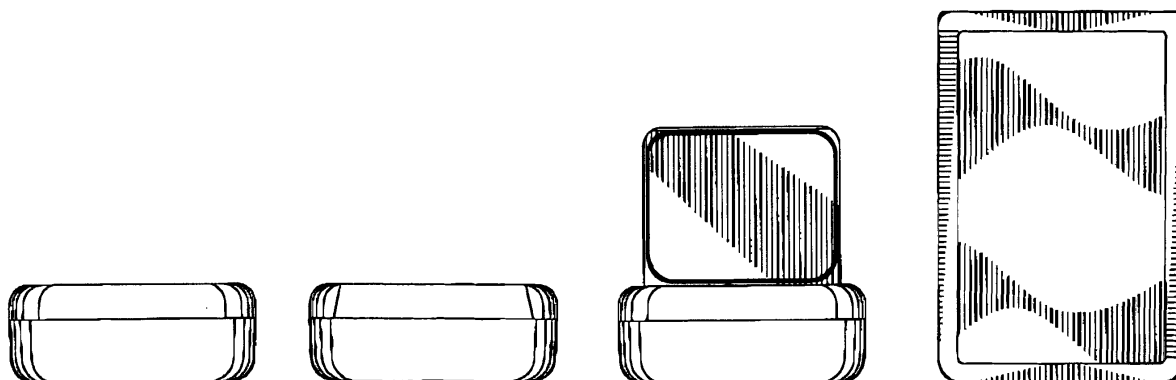
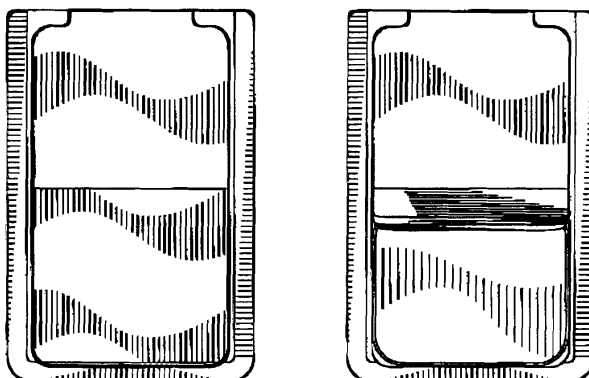
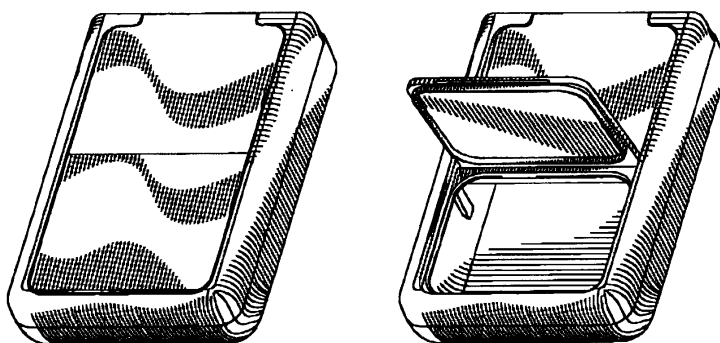

(71)ANSØGER(E):  
 (74)FULDMÆGTIG:  
 (72)FREMBRINGER(E):

(30)PRIORITET:  
 (22)ANSØGNINGSDATO:  
 (66)BEMÆRKNINGER

J.L. Clark, Inc., 2300 Sixth Street, P.O. box 7000, Rockford, Illinois 61125, USA  
 Hofman-Bang Zacco A/S, Hans Bekkevolds Allé 7, 2900 Hellerup, Danmark  
 Philip M. Baerenwald, 207 Foxfire Place, Rockton, Illinois 61072, USA; C. Alan Peet, 385 N. Hickory St.,  
 Waterman, Illinois 60556, USA; George Solowiejko, 1904 Highridge Rd., Rockford, Illinois 61108, USA  
 2001-03-02 US 29/138,015  
 2001-08-31  
 Ansøger har samme dag indleveret MA 2001 00883; MA 2001 00884

(21) MA 2001 00887

(54) En beholder med låg

(51)-Cl.09 03

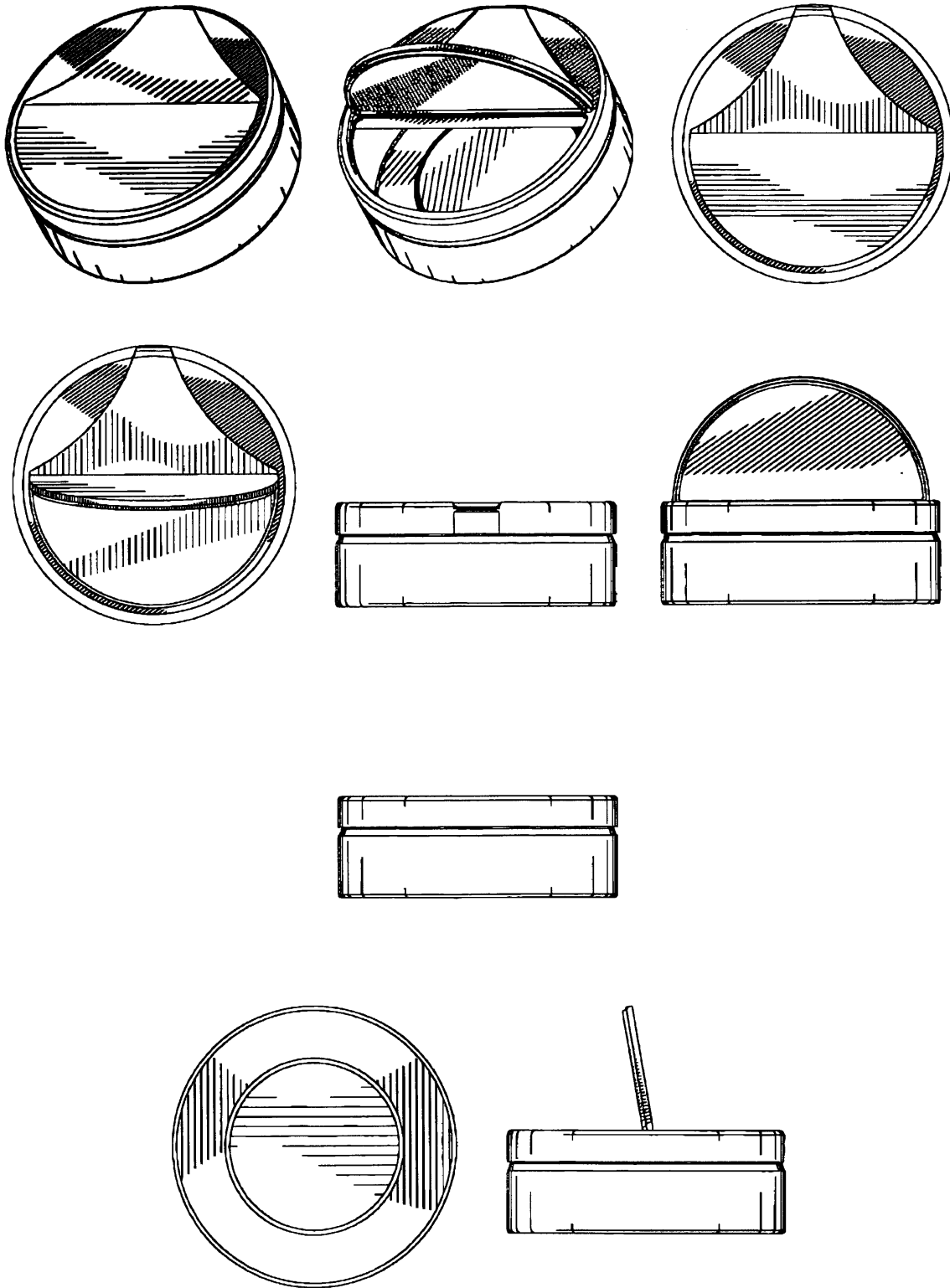

(71)ANSØGER(E):  
 (74)FULDMÆGTIG:  
 (72)FREMBRINGER(E):  
 (30)PRIORITET:  
 (22)ANSØGNINGSDATO:

J.L. Clark, Inc., 2300 Sixth Street, P.O. box 7000, Rockford, Illinois 61125, USA  
 Hofman-Bang Zacco A/S, Hans Bekkevolds Allé 7, 2900 Hellerup, Danmark  
 C. Alan Peet, 385 N. Hickory St., Waterman, Illinois 60556, USA ; Philip M. Baerenwald, 207 Foxfire Place,  
 Rockton, Illinois 61072, USA ; George Solowiejko, 1904 Highridge Rd., Rockford, Illinois 61108, USA  
 2001-08-29 US 29/147,470  
 2001-08-31

(21) MA 2001 00960

(54) 1) Et rengøringsaggregat 2) del dertil

(51)-Cl.04 01;07 05



Løbenr. 1

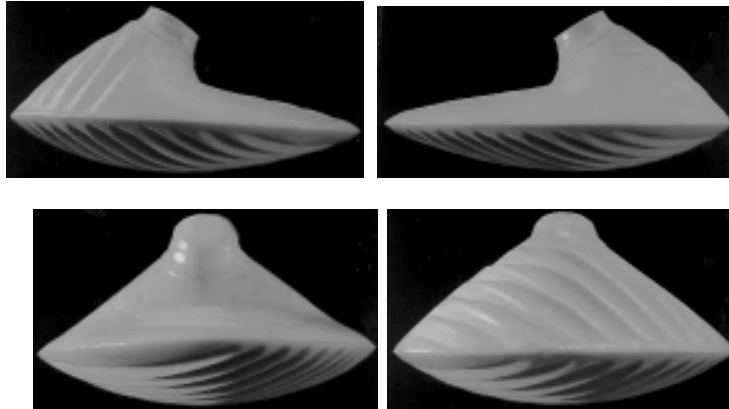

Løbenr. 2

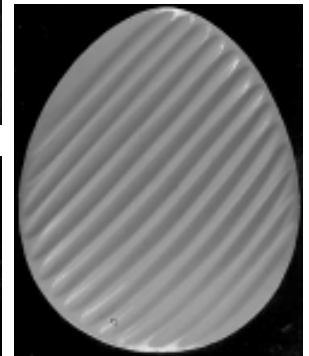
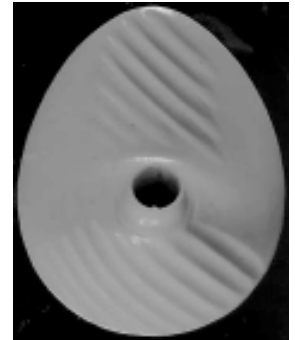

(71)ANSØGER(E):  
(74)FULDMÆGTIG:  
(72)FREMBRINGER(E):  
(30)PRIORITET:  
(22)ANSØGNINGSDATO:

Falk Naumann, Finkenweg 5, D - 06110 halle/Saale, Tyskland  
Budde, Schou & Ostenfeld A/S, Vester Søgade 10, 1601 København V, Danmark  
Falk Naumann, Finkenweg 5, D - 06110 halle/Saale, Tyskland  
2001-03-28 DE 4 01 03 053.9  
2001-09-27

## Registrerede mønstre

Akterne i nedenstående ansøgninger er tilgængelige for enhver, jfr. mønsterlovens § 19.

(11) Ansøgningsnummer	(44) Bekendtgjort i Reg. Tid. nr.	(11) Registreringsnummer	(15) Registreringsdato	(18) Registreringen er gyldig til
MA 2001 00625	3, 2001	MR 2002 00043	20020116	20060625
MA 2001 00626	3, 2001	MR 2002 00044	20020116	20060625
MA 2001 00705	3, 2001	MR 2002 00045	20020116	20060730
MA 2001 00782	3, 2001	MR 2002 00046	20020116	20060815
MA 2001 00783	3, 2001	MR 2002 00047	20020116	20060815
MA 2001 00872	3, 2001	MR 2002 00048	20020116	20060831
MA 2001 00875	3, 2001	MR 2002 00049	20020116	20060831
MA 2001 00876	3, 2001	MR 2002 00050	20020116	20060831
MA 2001 00877	3, 2001	MR 2002 00051	20020116	20060831

## Ændringer

Ændringer vedrørende retten til mønstret, mønsterhavers navn, bopæl, fulm. m.v.

### Adresseændringer:

(11) MR 1993 00593

Til: (71) Rowenta-Werke GmbH, Herrnrainweg 5, D-63067 Offenbach, Tyskland

(11) MR 1995 01115

Til: (71) Rowenta-Werke GmbH, Herrnrainweg 5, D-63067 Offenbach, Tyskland

(11) MR 1999 00179

Til: (71) Rowenta-Werke GmbH, Herrnrainweg 5, D-63067 Offenbach, Tyskland

(11) MR 1999 01148

Til: (71) Rowenta-Werke GmbH, Herrnrainweg 5, D-63067 Offenbach, Tyskland

## Fornyelse af mønsterregistreringer

Fornyelse af registreringer foretaget i medfør af lov om mønstre nr. 218 af 27. maj 1970.

(11) Registreringsnummer

(18) Gyldig til

MR 1997 00713	20070129
MR 1998 00872	20070227
MR 1993 00046	20070116
MR 1992 01255	20070116
MR 1992 01256	20070116
MR 1992 01254	20070116
MR 1997 00657	20070131
MR 1997 00658	20070131
MR 1998 00920	20070213
MR 1998 00002	20070224
MR 1997 00640	20070224
MR 1992 01164	20070121
MR 1997 00666	20070218
MR 1997 00717	20070218
MR 1997 00844	20070214
MR 1997 00531	20070213

## Udslettelser af registreringer

Udslettelser af registreringer foretaget i medfør af lov om mønstre nr. 218 af 27. maj 1970.

(11)MR 1992 00026



**Patent- og  
Varemærkestyrelsen**

Økonomi- og  
Erhvervsministeriet

Helgeshøj Allé 81  
2630 Taastrup

Tlf. 4350 8000

Fax 4350 8001

E-post [pvs@dkpto.dk](mailto:pvs@dkpto.dk)

[www.dkpto.dk](http://www.dkpto.dk)

Pr. 1. januar 2002

Patenter  
Supplerende beskyttelsescertifikater  
Brugsmodeller  
Chips (halvledertopografier)  
Kommunevåbener og -segl  
Skorstensmærker og kontorflag  
Design  
Vare- og fællesmærker  
Publikationer  
Erhvervsservice  
Kopiservice  
Kurser og foredrag

Prisliste vedrørende internationale ansøgninger (PCT) og europæiske patentansøgninger (EPK) samt vedrørende ansøgninger om international varemærkeregistrering og EU-varemærkeregistrering kan fås ved henvendelse til Patent- og Varemærkestyrelsen.

**E  
T  
S  
L  
S  
I  
R  
I  
S**

(12.1-jan02) Is/PVS - Udgivet 20 dec 2001

## Patenter

	kr.
<b>1. Ansøgningsgebyr</b>	
a. Grundgebyr .....	3000,00
b. Tillægsgebyr for hvert patentkrav ud over 10 .....	300,00
<b>2. Gebyrer for nyhedsundersøgelse af international type (PL §9)</b>	
I Når den svenske patentmyndighed er nyhedsundersøgende:	
a. Grundgebyr .....	7030,00
b. Tillægsgebyr for hvert krav ud over 10 .....	115,00
c. Ekspeditionsgebyr .....	500,00
II Når Den Europæiske Patentmyndighed er nyhedsundersøgende:	
a. Grundgebyr *	
1. For en prioritetsgivende ansøgning .....	7030,00
2. I alle andre tilfælde .....	11015,00
b. Ekspeditionsgebyr .....	500,00
<b>3. Gebyr for senere indlevering af dansk oversættelse af international ansøgning</b> .....	1100,00
<b>4. Genoptagelsesgebyr</b> .....	700,00
<b>5. Patentmeddelelsesgebyr</b>	
a. Grundgebyr .....	2850,00
b. Tillægsgebyr for hver side ud over 35 sider .....	80,00
c. Tillægsgebyr for hvert patentkrav, for hvilket der ikke er betalt ansøgningsgebyr .....	300,00
<b>6. Gebyr for publicering af oversættelser af europæiske patentskrifter</b>	
a. Grundgebyr .....	1150,00
b. Tillægsgebyr for hver side ud over 35 sider .....	80,00
<b>7. Gebyr for publicering af ændrede danske patentskrifter</b>	
a. Grundgebyr .....	2850,00
b. Tillægsgebyr for hver side ud over 35 sider .....	80,00
<b>8. Gebyr for publicering af ændrede oversættelser af europæiske patentskrifter</b>	
a. Grundgebyr .....	1150,00
b. Tillægsgebyr for hver side ud over 35 sider .....	80,00
<b>9. Genoprettelsesgebyr</b> .....	3000,00
<b>10. Årsgebyrer</b>	
1. gebyrår .....	500,00
2. gebyrår .....	500,00
3. gebyrår .....	500,00
4. gebyrår .....	1100,00
5. gebyrår .....	1250,00
6. gebyrår .....	1400,00
7. gebyrår .....	1600,00
8. gebyrår .....	1800,00
9. gebyrår .....	2050,00
10. gebyrår .....	2300,00
11. gebyrår .....	2550,00
12. gebyrår .....	2800,00
13. gebyrår .....	3050,00
14. gebyrår .....	3300,00
15. gebyrår .....	3600,00
16. gebyrår .....	3900,00
17. gebyrår .....	4200,00
18. gebyrår .....	4500,00
19. gebyrår .....	4800,00
20. gebyrår .....	5100,00
Årsgebyrer, der betales senere end forfaldsdag, forhøjes med 20%. Gebyret skal være betalt inden 6 måneder efter forfaldsdagen.	
<b>11. Gebyr for fremsættelse af indsigelse</b> .....	2500,00
<b>12. Gebyr for administrativ omprøvning</b> .....	7000,00
<b>13. Klagegebyr</b> .....	8000,00

Ovennævnte priser skal ikke tillægges moms

## Supplerende beskyttelsescertifikater

	kr.
<b>1. Ansøgningsgebyr</b> .....	3000,00
<b>2. Genoptagelsesgebyr</b> .....	600,00
<b>3. Genoprettelsesgebyr</b> .....	3000,00
<b>4. Årsgebyr pr. påbegyndt gebyrår</b> .....	5100,00
Årsgebyrer, der betales senere end forfaldsdag, forhøjes med 20%. Gebyret skal være betalt inden 6 måneder efter forfaldsdagen.	
<b>5. Gebyr for administrativ omprøvning</b> .....	1500,00
Der skal betales et gebyr på 7000 kr. for eventuel omprøvning af grundpatentet	
<b>6. Klagegebyr</b> .....	4000,00

Ovennævnte priser skal ikke tillægges moms

## Brugsmodeller

	kr.
<b>1. Ansøgningsgebyr</b> .....	2000,00
<b>2. Gebyr for senere indlevering af dansk oversættelse af international ansøgning</b> .....	1100,00
<b>3. Genoptagelsesgebyr</b> .....	400,00
<b>4. Fornyelsesgebyrer</b>	
For 1. periode .....	2000,00
For 2. periode .....	3000,00
Fornyelsesgebyrer, der betales efter udløbet af den pågældende registreringsperiode, forhøjes med 20%.	
<b>5. Gebyr for prøvning før eller efter registrering</b> .....	4000,00
<b>6. Gebyr for behandling af anmodning om udslettelse</b> .....	2000,00
<b>7. Gebyr for bekendtgørelse af ændret registrering og publicering af ændret formulering</b> .....	1100,00
<b>8. Klagegebyr</b> .....	5000,00

Ovennævnte priser skal ikke tillægges moms

## Chips (halvledertopografier)

	kr.
<b>1. Ansøgningsgebyr</b> .....	1500,00
<b>2. Gebyr for behandling af anmodning af overførelse af ansøgning om registrering</b> .....	1000,00
<b>3. Klagegebyr</b> .....	4000,00

Ovennævnte priser skal ikke tillægges moms

## Kommunevåbener og -segl

<b>1. Ansøgningsgebyr</b> .....	kr. 2000,00
---------------------------------	-------------

Ovennævnte pris skal ikke tillægges moms

## Skorstensmærker og kontorflag

<b>1. Ansøgningsgebyr</b> .....	kr. 2000,00
---------------------------------	-------------

Ovennævnte pris skal ikke tillægges moms

## Design

	kr.
<b>1. Ansøgningsgebyr</b> .....	1200,00
<b>Tillægsgebyrer:</b>	
a. Ved samregistrering for hvert design ud over det første .....	700,00
b. For offentliggørelse af hver afbildning ud over den første <sup>1)</sup> .....	400,00
<b>2. Genoptagelsesgebyr</b> .....	400,00
<b>3. Gebyr for supplerende forundersøgelse</b> .....	1500,00
<b>Tillægsgebyr:</b>	
Ved samregistrering for hvert design ud over det første .....	900,00
<b>4. Fornyelsesgebyr <sup>2)</sup></b> .....	2200,00
<b>Tillægsgebyr:</b>	
Ved samregistrering for hvert design ud over det første .....	1100,00
Fornyelsesgebyrer inkl. tillægsgebyr, der betales efter udløbet af den pågældende registreringsperiode, forhøjes med 20%.	
<b>5. Gebyr for administrativ prøvning</b>	
Pr. design, herunder design indeholdt i en samregistrering .....	3000,00
<b>6. Gebyr for offentliggørelse af registrering i ændret form</b> .....	400,00
<b>Tillægsgebyr:</b>	
For offentliggørelse af hver afbildning ud over den første .....	400,00
<b>7. Genoprettelsesgebyr</b> .....	3000,00
<b>8. Klagegebyr</b> .....	4000,00

Ovennævnte priser skal ikke tillægges moms

<sup>1)</sup> Omfatter også bekendtgørelse iht. den hidtil gældende mønsterlov

<sup>2)</sup> Omfatter også fornyelse af registreringer iht. den hidtil gældende mønsterlov

## Vare- og fællesmærker

	kr.
<b>1. Ansøgningsgebyr</b>	
a. Grundgebyr .....	2350,00
b. Tillægsgebyr for hver klasse ud over 3 .....	600,00
Der er i alt 45 klasser	
<b>2. Gebyr for videreførelse af Madrid-Protokol-registrering som dansk vare- eller fællesmærke-ansøgning</b> .....	1500,00
<b>3. Fornyelsesgebyr</b>	
a. Grundgebyr .....	2350,00
b. Tillægsgebyr for hver klasse ud over 3 .....	600,00

Fornyelsesgebyrer inkl. tillægsgebyr, der betales efter udløbet af den pågældende registreringsperiode, forhøjes med 20%.

<b>4. Gebyr for anmodning om deling af en ansøgning eller en registrering</b> for hver udskilt ansøgning eller registrering .....	2000,00
<b>5. Gebyr for fremsættelse af indsigelse</b> .....	2500,00
<b>6. Gebyr for administrativ ophævelse</b> .....	2500,00
<b>7. Klagegebyr</b> .....	4000,00
<b>8. Gebyr for underretning til indehaver af varemærkerettighed</b> Årligt gebyr .....	1000,00

Ovennævnte priser skal ikke tillægges moms

## Publikationer

	kr.
<b>1. Årsabonnement</b>	
a. Dansk Patenttidende .....	1000,00
b. Patentskrifter	
– på papir .....	8000,00
– på CD-ROM (ESPACE-DK) .....	5000,00
c. Dansk Patentregister .....	400,00
d. Sammendrag af almindeligt tilgængelige danske patentansøgninger	
– Alle sektioner .....	8000,00
– sektion A .....	1600,00
– sektion B .....	1600,00
– sektion C07 + C12 .....	1600,00
– sektion C, resten .....	900,00
– sektion D .....	500,00
– sektion E .....	900,00
– sektion F .....	900,00
– sektion G .....	900,00
– sektion H .....	900,00
e. Oversættelser af EP-skrifter .....	8000,00
f. Dansk Brugsmodeltidende .....	600,00
g. Brugsmodelskrifter .....	8000,00
h. Dansk Varemærketidende .....	1000,00
i. Dansk Varemærkerregister .....	200,00
j. Varemærkesærtidende med §13-afslag .....	100,00
k. Nye danske varemærkeansøgninger, ugeliste .....	450,00
l. Dansk Designtidende .....	600,00
m. Dansk Designregister .....	200,00
n. Patenthåndbog, ved tegning af abonnement .....	500,00
– løblade hertil, pr. side .....	10,00
o. Brugsmodelhåndbog, ved tegning af abonnement .....	500,00
– løblade hertil, pr. side .....	10,00
p. Ankenævnskendelser	
– alle kendelser .....	4200,00
– kendelser/patent- og brugsmodelområdet .....	2000,00
– kendelser/vare- og fællesmærkeområdet .....	2000,00
– kendelser/design- og chipsområdet .....	400,00

Abonnementer tillægges porto

<b>2. Løssalg</b>	
a. Dansk Patenttidende .....	40,00
b. Dansk Patentregister .....	400,00
c. Sammendrag af alm. tilgængelige patentansøgninger .....	30,00
d. Dansk Varemærketidende .....	40,00
e. Dansk Varemærkerregister .....	200,00
f. Varemærkesærtidende med §13-afslag .....	100,00
g. Varemærkeindsigelsestidende, 1996-2001 pr. årgang .....	200,00
h. Varemærkeindsigelsestidende, udk. 1995 .....	300,00
i. Dansk Designtidende .....	40,00
j. Dansk Designregister .....	200,00
k. Dansk Brugsmodeltidende .....	40,00
l. Sammendrag af alm. tilgængelige brugsmodelansøgninger .....	30,00
m. Fremlæggelses- og patentskrifter på CD-ROM (ESPACE-DK)	
– 1993-2001, pr. årgang .....	5000,00
– 1990-1992, pr. årgang .....	2000,00

Ovennævnte priser skal ikke tillægges moms

Fremlæggelses-, patent- og brugsmodelskrifter samt oversættelser af EP-skrifter leveres til gældende kopipris

<b>3. Love og bekendtgørelser</b> vedr. industriel ejendomsret .....	12,00-33,00
<b>4. Andre publikationer</b>	
a. Varemærkeklassifikation	
– alfabetisk liste .....	500,00
– klassedelt liste .....	400,00
b. Mønsterklassifikation .....	35,00
– ændringer og tilføjelser hertil .....	15,00

<b>5. "Fra væsen til virksomhed", Danske patenter gennem 100 år</b> (fås på dansk og engelsk), inkl. moms .....	195,00
---	--------

Ovennævnte priser tillægges moms, hvis andet ikke er angivet

## Erhvervsservice

1. Timepris*	kr. 900,00
<b>2. Patenttekniske undersøgelser</b> Beregnes efter timepris	
<b>3. Løbende overvågninger</b>	
a. Overvågning af ansøgninger Overvågning af dansk patent-, brugsmodel-, design- eller varemærkeansøgning sammensættes af:	
Pris pr. år	1500,00
Pris pr. meddelelse	375,00
b. Overvågning af nationale og internationale varemærkeretigheder Overvågning af dansk varemærkeansøgning eller -registrering eller af MadridProtokol-registrering med gyldighed for Danmark i relation til nye varemærkeansøgninger	
Pris pr. år, første varemærke	1050,00
Pris pr. år, yderligere varemærker, pr. varemærke	300,00
c. Øvrige overvågninger beregnes efter timepris Hertil skal lægges evt. online-udgifter	
<b>4. Navneundersøgelser*</b>	
a. International undersøgelse af patentrettigheder i 1-2 navne inkl. op til 40 referencer	3500,00
Yderligere referencer, pr. reference	16,00
Yderligere navne, pr. navn	900,00
b. Undersøgelse af patent- og brugsmodelrettigheder omfattende Danmark i 1-2 navne	1800,00
Yderligere navne, pr. navn	450,00
c. Øvrige navneundersøgelser beregnes efter timepris Hertil skal lægges evt. online-udgifter	
<b>5. Patentfamilieundersøgelser og statusundersøgelser*</b>	
a. Patentfamilieundersøgelse	1000,00
b. Patentfamilieundersøgelse, inkl. status for lande med statusoplysninger i Inpadoc	2200,00
Status for yderligere lande beregnes efter timepris	
c. Statusundersøgelse af udenlandske rettigheder	
Første nummer	900,00
Pr. følgende nummer	450,00
d. Statusundersøgelse af danske rettigheder, pr. nummer	450,00
e. Øvrige undersøgelser beregnes efter timepris Hertil skal lægges evt. online-udgifter	
<b>6. Kollisionsundersøgelser af varemærker*</b>	
a. Inkl. op til 3 klasser	2400,00
b. Yderligere klasser, pr. 10 klasser	500,00
Klasserne 42-45 betragtes prismæssigt som én klasse	
<b>7. Skanning af varemærker*</b>	
a. Første klasse	500,00
b. Yderligere klasser, pr. klasse	200,00
c. Skanning af alle 45 klasser	3000,00
Klasserne 42-45 betragtes prismæssigt som én klasse	
<b>8. LOGO-skanning*</b>	
a. Inkl. op til 25 referencer	2100,00
b. Yderligere referencer, pr. 25 referencer	500,00
<b>9. Varemærkedatabase*</b>	
a. Første klasse	3000,00
b. Yderligere klasser - op til 4, pr. klasse	1500,00
Klasserne 42-45 betragtes prismæssigt som én klasse	
<b>10. Skanning af varemærker ansøgt eller registreret i udlandet*</b>	
a. Første klasse for 1-2 lande	1000,00
b. Følgende lande, pr. land	500,00
c. Følgende klasser, pr. klasse	200,00

\*Hastelevering kan aftales mod pristillæg

Ovennævnte priser tillægges moms

## Kopiservice

1. Fotokopier af patent- og brugsmodelpublikationer	kr.
a. Pris pr. publikation indtil 200 sider	50,00
b. Publikationer ud over 200 sider: pris efter aftale	
<b>2. Fotokopier, taget på læsesalen</b> ved kontant betaling, pr. side, inkl. moms	
	3,00
<b>3. Udenlandske patentpublikationer, der ikke findes i egne samlinger</b>	
I ved hjemtagning fra udlandet:	
a. Pris for hjemtagning	100,00
b. Pris pr. publikation	100,00
Hjemtagning af sagsakter fra USA og patentpublikationer og sagsakter fra Sydafrika: Pris efter aftale.	
II ved levering af tilsvarende publikation fra egne samlinger:	
a. Identifikation	100,00
b. Kopipris (se pkt. 1)	
<b>4. Engelsksprogede sammendrag, der ikke findes i egne samlinger</b> , pr. sammendrag	
	50,00
<b>5. Tidsskriftsartikler o.l., der ikke findes i egne samlinger</b>	
a. Pris for hjemtagning	100,00
b. Pris pr. artikel	100,00
<b>6. Aktindsigt i europæiske patenter og patentansøgninger</b>	
a. Ekspedition (inkl. EPO-gebyr)	315,00
b. Kopier	
- ved tilsendelse, pr. side	3,25
- ved afhentning, pr. side	2,50
- ved afhentning og kontant betaling, pr. side inkl. moms	3,00
<b>7. Databaseudskrift vedr. en varemærkeretlighed</b>	
	50,00

Ovennævnte priser tillægges moms, hvis andet ikke er angivet

<b>8. Bekræftet kopi af en patent-, brugsmodel-, design- eller varemærkeansøgning</b>	300,00
Hertil skal lægges kopiprisen (3,25 kr. pr. side)	
<b>9. Bekræftet udskrift af patent-, certifikat-, brugsmodel-, topografi-, design- eller varemærkesagsregistret</b>	300,00
<b>10. Bekræftet udskrift af registret over kommunevåbener og -segl eller registret over skorstensmærker og kontorflag</b>	200,00
<b>11. Udskrift af patent-, certifikat-, brugsmodel-, topografi-, design- eller varemærkesagsregistret, registret over kommunevåbener og -segl eller registret over skorstensmærker og kontorflag</b>	50,00

Ovennævnte priser skal ikke tillægges moms

<b>12. Priser for levering</b>	
a. Levering pr. telefax	75,00
b. Ekspreslevering pr. telefax	275,00
c. Ekspreslevering pr. post	200,00
Hertil lægges porto	

Ovennævnte priser tillægges moms

## Kurser og foredrag

1. Kurser	kr.
Priser på åbne og virksomhedsinterne kurser fås ved direkte henvendelse til KursusCentret	
<b>2. Foredrag*</b>	
Første time	2000,00
Følgende timer, pr. time	1500,00

\* Særpriser afhængig af deltagerantal og forberedelsestid

Ovennævnte priser tillægges moms

## WIPO Standard 80

# INID-koder

## Internationally agreed Numbers for the Identification of (bibliographic) data (INID)

- (11) Serial number of the registration
- (15) Date of the registration/Date of the renewal
- (17) Expected duration of the registration/renewal
- (18) Expected expiration date of the registration/renewal
- (21) Serial number of the application
- (22) Date of filing of the application
- (23) Name and place of exhibition, and date on which the industrial design was first exhibited there (Exhibition priority date)
- (24) Date from which the industrial design right has effect
- (29) Indication of the form in which the industrial design is filed, e.g. as a reproduction of the industrial design or as a specimen thereof
- (30) Data relating to priority under the Paris Convention
- (43) Date of publication of the industrial design before examination
- (44) Date of publication of the industrial design after examination but before registration
- (45) Date of publication of the registered industrial design
- (46) Date of expiration of deferment
- (51) International Classification for Industrial Designs (class and subclass of the Locarno Classification)
- (54) Designation of article(s) or product(s) covered by the industrial design or title of the industrial design
- (55) Reproduction of the industrial design (e.g., drawing, photograph) and explanations relating to the reproduction
- (57) Description of characteristic features of the industrial design including indication of colors
- (58) Date of recording of any kind of amendment in the Register
- (62) Serial number(s) and, if available, filing date(s) of application(s), registration(s) or document(s) related by division
- (66) Serial number(s) of the application or the registration of the design(s), which is(are) a variant(s) of the present one
- (71) Name(s) and address(es) of the applicant(s)
- (72) Name(s) of the creator(s) if known to be such
- (73) Name(s) and address(es) of the owner(s)
- (74) Name(s) and address(es) of the representative(s)

## Domestic Codes for the Identification of Data

- (DL) Data concerning license
- (DP) Data concerning pawning

## Internationalt vedtagne Numre til Identifikation af Data (INID)

- Registreringsnummer
- Registreringsdato/fornyelsesdato
- Forventet registreringsperiode/fornyelsesperiode
- Forventet udløbsdato for registrering/fornyelse
- Ansøgningsnummer
- Ansøgningsdato
- Udstillingsnavn og -sted og dato for første udstilling (udstillingsprioritetsoplysninger)
- Indleveringsdato
- Angivelse af i hvilken form designet er indleveret, fx som en afbildning af designet eller som en model heraf
- Oplysninger om prioritet efter Pariserkonventionen
- Dato for offentlig tilgængelighed
- Bekendtgørelsesdato for ansøgningen
- Offentliggørelse af registreringen
- Udsættelsesdato
- International klassifikation af design (klasser og underklasser i Locarno Klassifikationen)
- Vareangivelse/produktangivelse
- Afbildninger af designet (fx tegninger, fotografier) og forklaringer vedrørende afbildningerne
- Beskrivelse af karakteristiske træk vedr. designet, herunder angivelse af farver
- Dato for tilførsel til registret
- Nummer på hovedansøgning eller udskilt ansøgning
- Numre på beslægtede ansøgninger
- Ansøgners navn og -adresse
- Frembringers/designers navn og adresse
- Indehavernavn og -adresse
- Fuldsmægtignavn og -adresse

## Interne koder til identifikation af data

- Licensoplysninger
- Pantoplysninger
- Oplysninger om konkurs