



Patent- og  
Varemærkestyrelsen  
Erhvervsministeriet

# Dansk Design Tidende

## Indholdsfortegnelse

### Designsager

Offentliggørelse af designregistreringer .....	1298
Offentligt tilgængelige designansøgninger .....	1303

### Mønstersager

Bekendtgørelse af mønsteransøgninger .....	1306
Registrerede mønstre .....	1312
Ændringer til mønstre .....	1313
Fornyelse af mønsterregistreringer .....	1314
Udslettelse af mønsterregistreringer .....	1315
Prisliste .....	1316

Abonnementsprisen for årgangen er 1000,- kr. Abonnement tegnes i Patent- og Varemærkestyrelsen, Helgeshøj Allé 81, 2630 Tåstrup, tlf. 43 50 85 35, Gironr. 4 02 05 53, hvor enkelte numre sælges for en pris af 40 kr.

Ansvarlig for redaktion: Niels Ravn  
Trykt hos Patent- og Varemærkestyrelsen

ISSN 1601-7374

Design

## Offentliggørelse af designregistreringer

Enhver kan anmode om hel- eller delvis udslættelse af en registrering (administrativ prøvning), jf. § 25 i designlov nr. 1259 af 20. december 2000. En model af designet kan ses i Patent- og Varemærkestyrelsen, hvis det er offentliggjort, at en model er indleveret til styrelsen. Det er anført, hvis et design er registreret i farve.

(11) DR 2001 00060  
(21) DA 2001 00154

(54) En vinluffer

(51)-Cl.07 04



(71) ANSØGER(E):  
(74) FULDMÆGTIG:  
(72) FREMBRINGER(E):  
(22) ANSØGNINGSDATO:  
(18) GYLDIG TIL:

Niels Lunding Sejten, Frederiksberggade 8, 8600 Silkeborg, Danmark  
Patrade A/S, Fredens Torv 3 A, 8000 Århus C, Danmark  
Bjarne Bo, Solbakken 121, 2840 Holte, Danmark  
2001-11-24  
2006-11-24

(11) DR 2001 00061  
(21) DA 2001 00076

(54) En opslagstavle

(51)-Cl.06 07

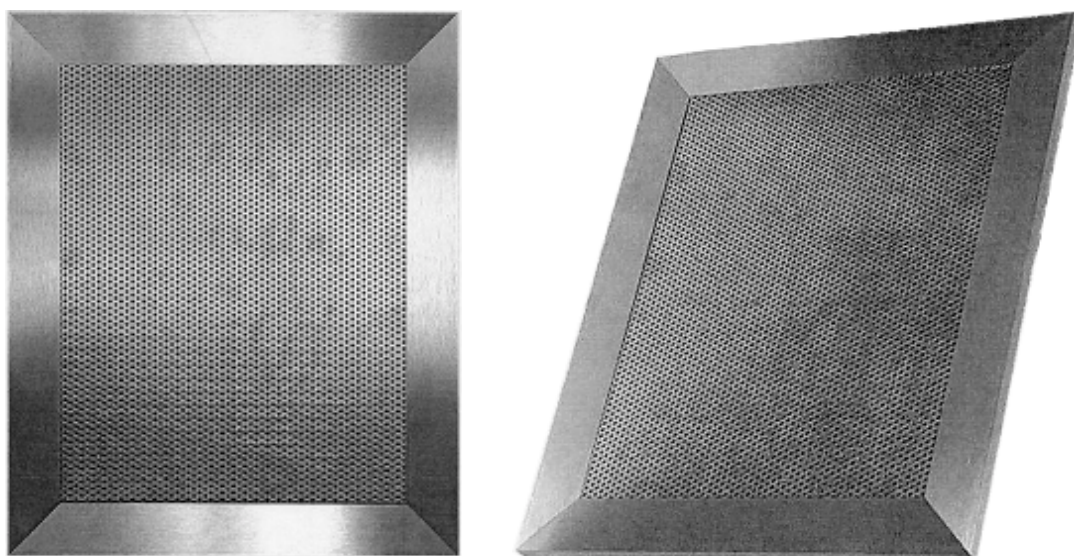

(71) ANSØGER(E):  
(74) FULDMÆGTIG:  
(22) ANSØGNINGSDATO:  
(18) GYLDIG TIL:

Michael Moos, Saxovej 91, lejl. 2, 5210 Odense NV, Danmark  
Patrade A/S, Fredens Torv 3 A, 8000 Århus C, Danmark  
2001-10-27  
2006-10-27

(11) DR 2001 00062  
(21) DA 2001 00079

(54) 1) En telefon 2) del dertil

(51)-Cl.14 03



Løbenr. 1



Løbenr. 2

(71) ANSØGER(E):  
(74) FULDMÆGTIG:  
(22) ANSØGNINGSDATO:  
(18) GYLDIG TIL:  
(57) BEMÆRKNINGER

Elmeg GmbH & Co. KG Kommunikationstechnik, 30, Vöhrumer Strasse, D-31228 Peine, Tyskland  
Plougmann & Vingtoft A/S, Sankt Annæ Plads 11, 1250 København K, Danmark  
2001-10-30  
2006-10-30  
Farver

(11) DR 2001 00063  
(21) DA 2001 00170

(54) Et apparat til medicinafgivelse

(51)-Cl.24 02

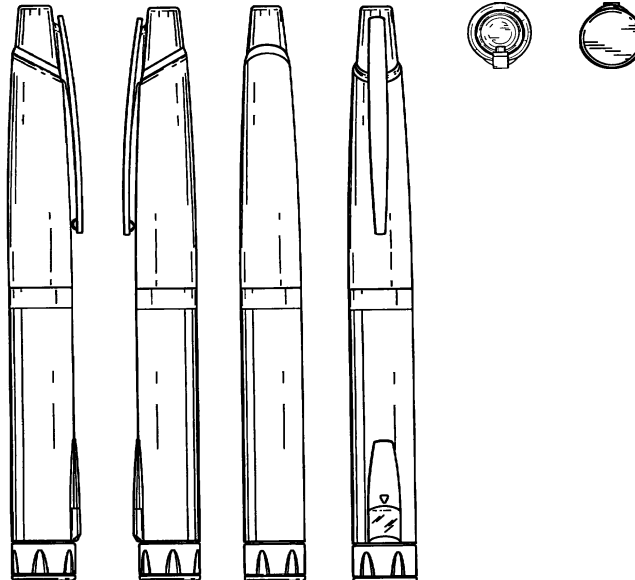

(71) ANSØGER(E):  
(74) FULDMÆGTIG:  
(72) FREMBRINGER(E):

Eli Lilly and Company, Lilly Corporate Center, City of Indianapolis, State of Indiana, USA  
Hofman-Bang Zacco A/S, Hans Bekkevalds Allé 7, 2900 Hellerup, Danmark  
Dirk Ahlgrim, 694 Tremont Street, Apartment 6, Boston, Massachusetts 02118, USA ; Bradley R. Newman, 1892 Water Oak Court, Avon, Indiana 46123, USA ; Gerd Schmieta, 1411 Washington Street, Apartment 6, Boston, Massachusetts 02118, USA ; Dane Lea Schuch, 11275 Eastham Court, Fishers, Indiana 46038, USA  
2001-06-13 US 29/143,407  
2001-12-04  
2006-12-04

(30) PRIORITET:  
(22) ANSØGNINGSDATO:  
(18) GYLDIG TIL:

(11) DR 2001 00064  
(21) DA 2001 00171

(54) En emballage til flasker

(51)-Cl.09 03

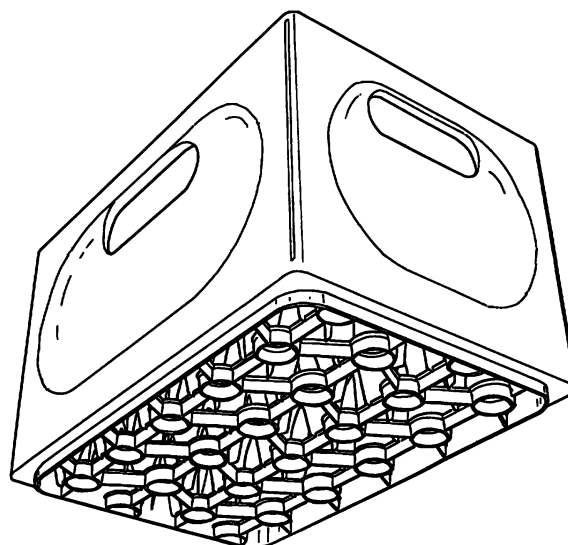
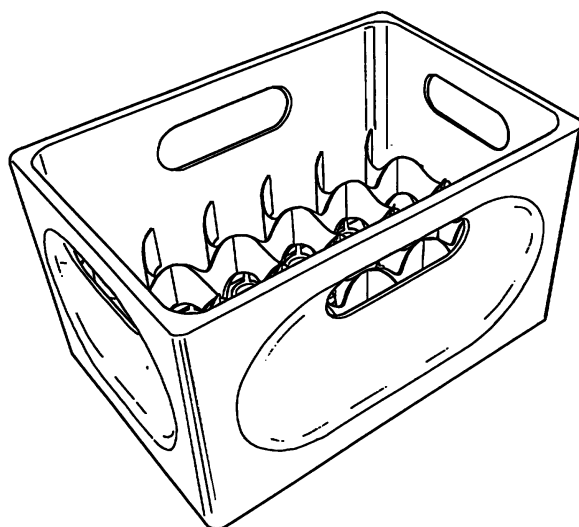

(71) ANSØGER(E):  
(74) FULDMÆGTIG:  
(72) FREMBRINGER(E):  
(30) PRIORITET:  
(22) ANSØGNINGSDATO:  
(18) GYLDIG TIL:

Arca Systems AB, Postboks 82, 284 22 Perstorp, Sverige  
Hofman-Bang Zacco A/S, Hans Bekkevolds Allé 7, 2900 Hellerup, Danmark  
Karl-Gustaf Kristoffersson, Ekliden 9, S-286 36 Örkelljunga, Sverige  
2001-06-05 SE 010972  
2001-12-04  
2006-12-04

(11) DR 2001 00065  
(21) DA 2001 00172

(54) En emballage til flasker

(51)-Cl.09 03

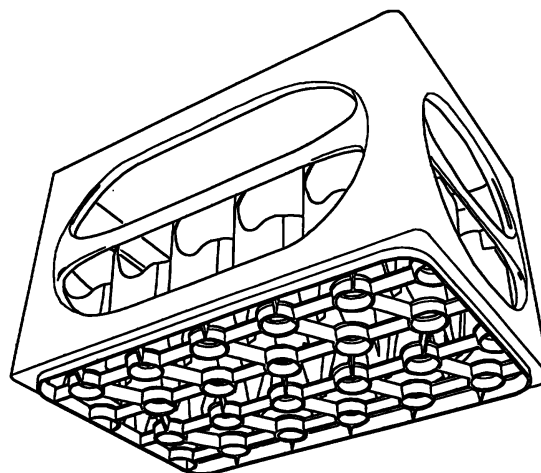
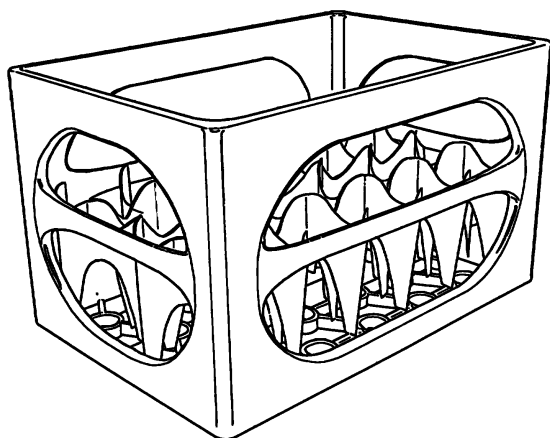

(71) ANSØGER(E):  
(74) FULDMÆGTIG:  
(72) FREMBRINGER(E):  
(30) PRIORITET:  
(22) ANSØGNINGSDATO:  
(18) GYLDIG TIL:

Arca Systems AB, Postboks 82, 284 22 Perstorp, Sverige  
Hofman-Bang Zacco A/S, Hans Bekkevolds Allé 7, 2900 Hellerup, Danmark  
Karl-Gustaf Kristoffersson, Ekliden 9, S-286 36 Örkelljunga, Sverige  
2001-06-05 SE 010973  
2001-12-04  
2006-12-04

(11) DR 2001 00066  
(21) DA 2001 00169

(54) Ventilations- og luftkonditioneringsapparater

(51)-Cl.23 04

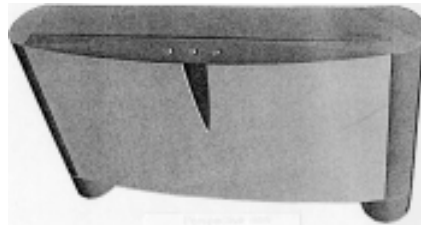
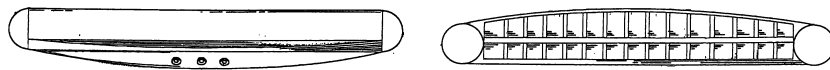
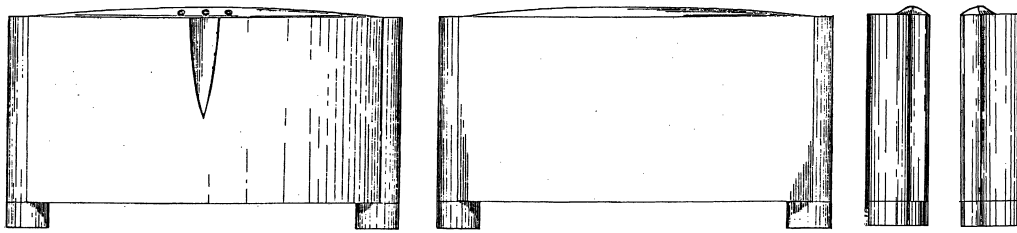

Løbenr. 1

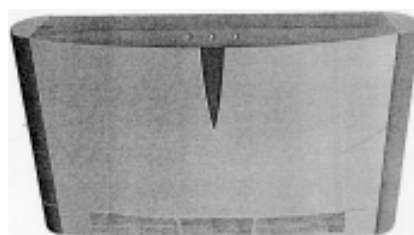
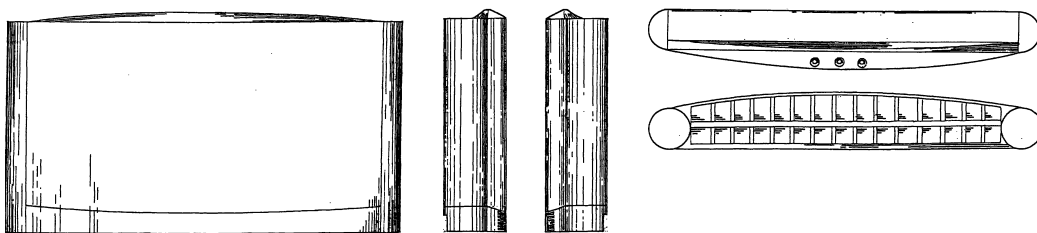
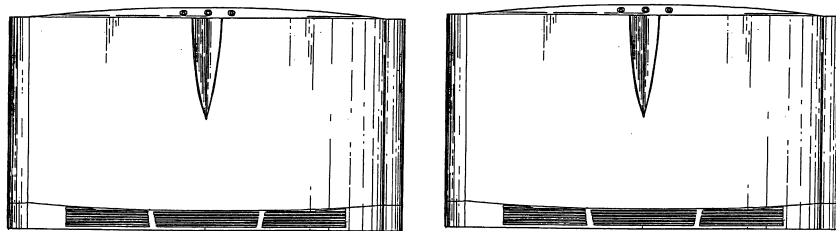

Løbenr. 2

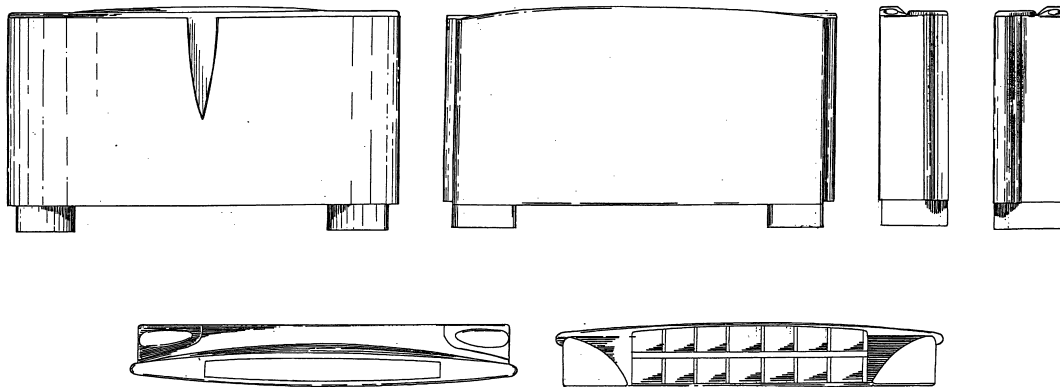

Løbenr. 3

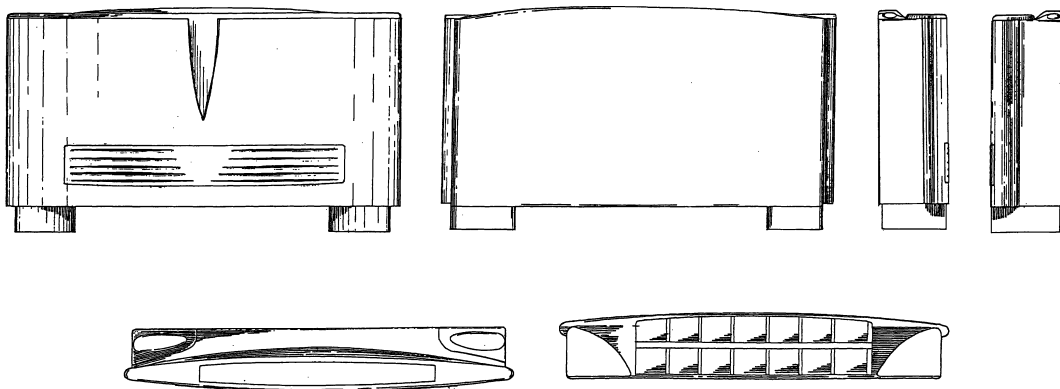

Løbenr. 4

(71) ANSØGER(E):  
 (74) FULDMÆGTIG:  
 (72) FREMBRINGER(E):  
 (30) PRIORITET:  
 (22) ANSØGNINGSDATO:  
 (18) GYLDIG TIL:

Aermec S.p.A., Via Roma, 44, Bevilacqua (Verona), Italien  
 Hofman-Bang Zacco A/S, Hans Bekkevolds Allé 7, 2900 Hellerup, Danmark  
 Giorgetto Giugiaro, c/o Italdesign Giugiaro S. p. A., Via Achille Grandi 25, IT - 10024 mOncallieri, Torino, Italien  
 2001-06-08 IT MI2000o00450  
 2001-12-04  
 2006-12-04

## Offentligt tilgængelige designansøgninger og -registreringer

Akterne i nedenstående ansøgninger eller registreringer er tilgængelige for enhver, jf. § 21, stk. 2, i designlov nr. 1259 af 20. december 2000.

### Klasse 4

#### Børstenbindervarer

(21) DA 2001 00174  
(71) ANSØGER(E):

(54) 1-2 Hoved til elektrisk tandbørste.  
Colgate-Palmolive Company, a corporation of the State of Delaware, 300, Park Avenue, New York, N.Y. 10022, USA

(30) PRIORITET:  
(22) ANSØGNINGSDATO:

2001-06-08 US 29/143,176  
2001-12-06

(21) DA 2001 00175  
(71) ANSØGER(E):

(54) 1-2 Hoved til elektrisk tandbørste.  
Colgate-Palmolive Company, a corporation of the State of Delaware, 300, Park Avenue, New York, N.Y. 10022, USA

(30) PRIORITET:  
(22) ANSØGNINGSDATO:

2001-06-08 US 29/143,177  
2001-12-06

### Klasse 9

#### Emballage og beholdere til transport eller håndtering af varer

(21) DA 2001 00101  
(71) ANSØGER(E):  
(30) PRIORITET:  
(22) ANSØGNINGSDATO:

(54) En æske  
Hoffmann Neopac AG, Eisenbahnstrasse 71, CH - 3602 Thun, Schweiz  
2001-06-05 WO DM/056261  
2001-11-09

(21) DA 2001 00171  
(71) ANSØGER(E):  
(30) PRIORITET:  
(22) ANSØGNINGSDATO:

(54) En emballage til flasker  
Arca Systems AB, Postboks 82, 284 22 Perstorp, Sverige  
2001-06-05 SE 010972  
2001-12-04

(21) DA 2001 00172  
(71) ANSØGER(E):  
(30) PRIORITET:  
(22) ANSØGNINGSDATO:

(54) En emballage til flasker  
Arca Systems AB, Postboks 82, 284 22 Perstorp, Sverige  
2001-06-05 SE 010973  
2001-12-04

### Klasse 12

#### Transportmidler og hejseapparater

(21) DA 2001 00162  
(71) ANSØGER(E):  
(30) PRIORITET:  
(22) ANSØGNINGSDATO:

(54) En grillvogn  
Castro Consult GmbH, Heide 59, D - 49429 Visbek, Tyskland  
2001-06-05 WO DM/057 124  
2001-11-28

### Klasse 23

#### Udstyr til distribution af væsker og luftarter, sanitets-, opvarmnings-, ventilations- og luftkonditioneringsudstyr, fast brændsel

(21) DA 2001 00169  
(71) ANSØGER(E):  
(30) PRIORITET:  
(22) ANSØGNINGSDATO:

(54) Ventilations- og luftkonditioneringsapparater  
Aermec S.p.A., Via Roma, 44, Bevilacqua (Verona), Italien  
2001-06-08 IT MI2000o00450  
2001-12-04

### Klasse 24

#### Medicinal- og laboratorieudstyr

(21) DA 2001 00176  
(71) ANSØGER(E):  
(30) PRIORITET:  
(22) ANSØGNINGSDATO:

(54) 1-2) Medicinske lamper  
Photo ASA, Hoffsvæien 48, N-0377 Oslo, Norge  
2001-06-07 GB D2102378;2001-06-07 GB D2102379  
2001-12-06

### Klasse 26

#### Belysningsapparatur

(21) DA 2001 00176  
(71) ANSØGER(E):  
(30) PRIORITET:  
(22) ANSØGNINGSDATO:

(54) 1-2) Medicinske lamper  
Photo ASA, Hoffsvæien 48, N-0377 Oslo, Norge  
2001-06-07 GB D2102378;2001-06-07 GB D2102379  
2001-12-06



Mønster

## Bekendtgørelse af mønsteransøgninger

Indsigelser mod registreringen skal fremsættes skriftligt i 2 eksemplarer til registreringsmyndigheden inden 2 måneder fra bekendtgørelsesdagen, jfr. lov om mønstre nr 218 af 27. maj 1970, § 18, stk. 2.  
Er det bekendtgjort, at model af mønstret er indleveret, kan dette ses i direktoratet.  
Hvis afbildningen er udført i farver, er dette angivet.  
Er mønstret forbillede for et ornament, er dette angivet.

(21) MA 2001 00031

(54) En olielampe

(51)-Cl.26 01



(71)ANSØGER(E):

Delite ApS, Topstykket 9c, 3460 Birkerød, Danmark

(72)FREMBRINGER(E):

Carsten Lingren, Mørdrupvej 99 C, 3060 Espergærde, Danmark

(22)ANSØGNINGSDATO:

2001-01-09

(21) MA 2001 00598

(54) En skilleindretning til CD'ere

(51)-Cl.14 99

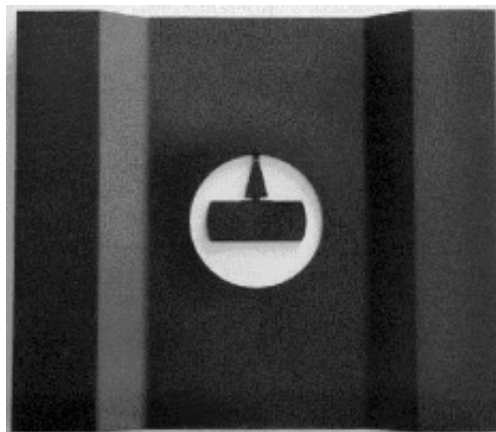

(71)ANSØGER(E):

Claus Lindkvist Madsen, Kærlundevej 4, 3. th., 2730 Herlev, Danmark

(72)FREMBRINGER(E):

Claus Lindkvist Madsen, Kærlundevej 4, 3. th., 2730 Herlev, Danmark

(22)ANSØGNINGSDATO:

2001-06-14

(29)BEMÆRKNINGER

Model

(21) MA 2001 00612

(54) En kalkulator

(51)-Cl.18 01

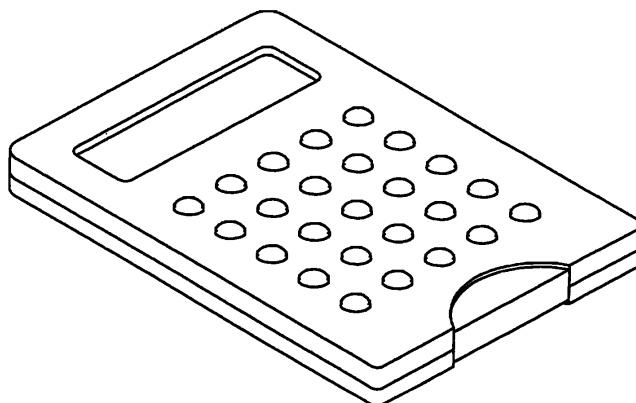

(71)ANSØGER(E):  
(74)FULDMÆGTIG:  
(72)FREMBRINGER(E):  
(22)ANSØGNINGSDATO:  
(66)BEMÆRKNINGER

Pi-Design AG, Kantonstrasse, CH-6234 Triengen, Schweiz  
Giersing & Stelling Patentbureau A/S, Teglporten 3, 3460 Birkerød, Danmark  
Jørgen Bodum, St. Niklausenstrasse 23, CH-6005 St. Niklausen, Schweiz  
2001-06-19  
Ansøger har samme dag indleveret MA 2001 00613;MA 2001 00614

(21) MA 2001 00613

(54) En kalkulator

(51)-Cl.18 01

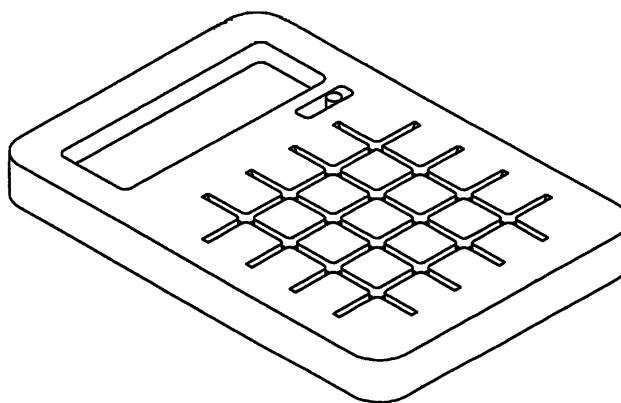

(71)ANSØGER(E):  
(74)FULDMÆGTIG:  
(72)FREMBRINGER(E):  
(22)ANSØGNINGSDATO:  
(66)BEMÆRKNINGER

Pi-Design AG, Kantonstrasse, CH-6234 Triengen, Schweiz  
Giersing & Stelling Patentbureau A/S, Teglporten 3, 3460 Birkerød, Danmark  
Jørgen Bodum, St. Niklausenstrasse 23, CH-6005 St. Niklausen, Schweiz  
2001-06-19  
Ansøger har samme dag indleveret MA 2001 00612;MA 2001 00614

(21) MA 2001 00614

(54) En kalkulator

(51)-Cl.18 01

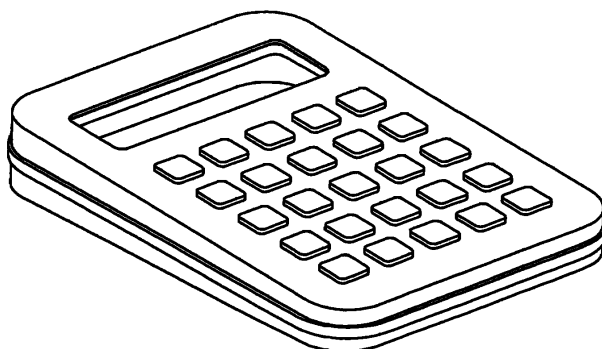

(71)ANSØGER(E):  
 (74)FULDMÆGTIG:  
 (72)FREMBRINGER(E):  
 (22)ANSØGNINGSDATO:  
 (66)BEMÆRKNINGER

Pi-Design AG, Kantonstrasse, CH-6234 Triengen, Schweiz  
 Giersing & Stelling Patentbureau A/S, Teglporten 3, 3460 Birkerød, Danmark  
 Jørgen Bodum, St. Niklausenstrasse 23, CH-6005 St. Niklausen, Schweiz  
 2001-06-19  
 Ansøger har samme dag indleveret MA 2001 00612;MA 2001 00613

(21) MA 2001 00855

(54) En beholder til sæbe

(51)-Cl.09 01



(71)ANSØGER(E):  
 (74)FULDMÆGTIG:  
 (72)FREMBRINGER(E):  
 (30)PRIORITET:  
 (22)ANSØGNINGSDATO:  
 (66)BEMÆRKNINGER

Henkel Kommanditgesellschaft auf Aktien, D-40191 Düsseldorf, Tyskland  
 Chas. Hude A/S, H.C. Andersens Boulevard 33, 1780 København V, Danmark  
 Anke Lambrecht, Kottwitzstr. 12, 20253 Hamburg, Tyskland  
 2001-02-28 DE 40102062.2  
 2001-08-24  
 Ansøger har samme dag indleveret MA 2001 00856

(21) MA 2001 00905

(54) En stikdåse

(51)-Cl.13 03

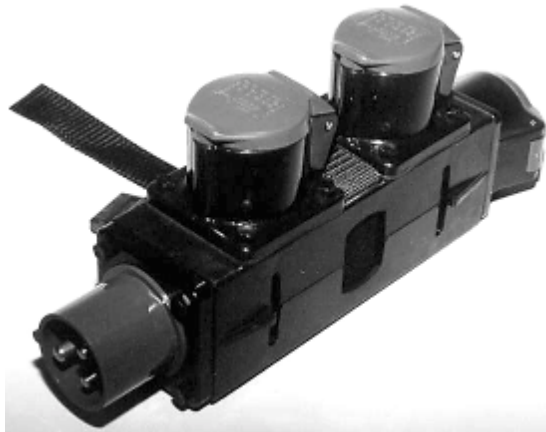

(71)ANSØGER(E):  
(72)FREMBRINGER(E):  
(22)ANSØGNINGSDATO:  
(29)BEMÆRKNINGER

Gobo Lighting A/S, Axel Kiers Vej 20 A, 8270 Højbjerg, Danmark  
Jacob Garde, Havnegade 51, 1.th, 1058 København K, Danmark  
2001-09-07  
Model

(21) MA 2001 00924

(54) En overfræser

(51)-Cl.15 09

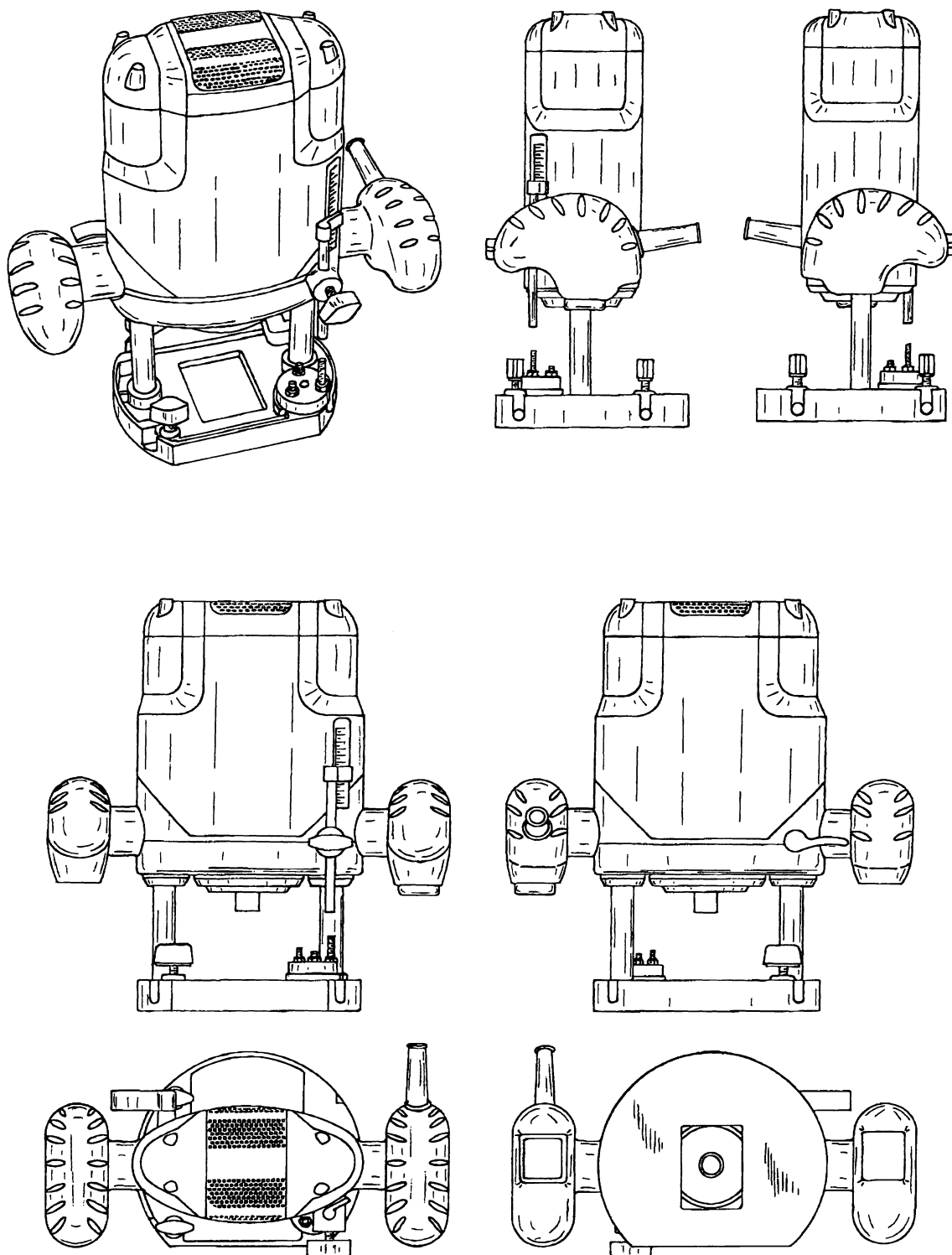

(71)ANSØGER(E):  
 (74)FULDMÆGTIG:  
 (72)FREMBRINGER(E):

Black & Decker Inc., Drummond Plaza Office Park, 1423 Kirkwood Highway, Newark Delaware 19711, USA  
 Hofman-Bang Zacco A/S, Hans Bekkevolds Allé 7, 2900 Hellerup, Danmark  
 Daniel Bone, 5 Black Road, Langley Moor, Co Durham, DH7 8LW, Bulgarien ; Nigel Robson, 59 Alnwick Road,  
 Newton Hall, Durham DH1 5NN, Storbritannien  
 2001-03-16 GB 2100328  
 2001-09-13

(30)PRIORITET:  
 (22)ANSØGNINGSDATO:

(21) MA 2001 00958

(54) Et stillingselement til stillads

(51)-Cl.25 04

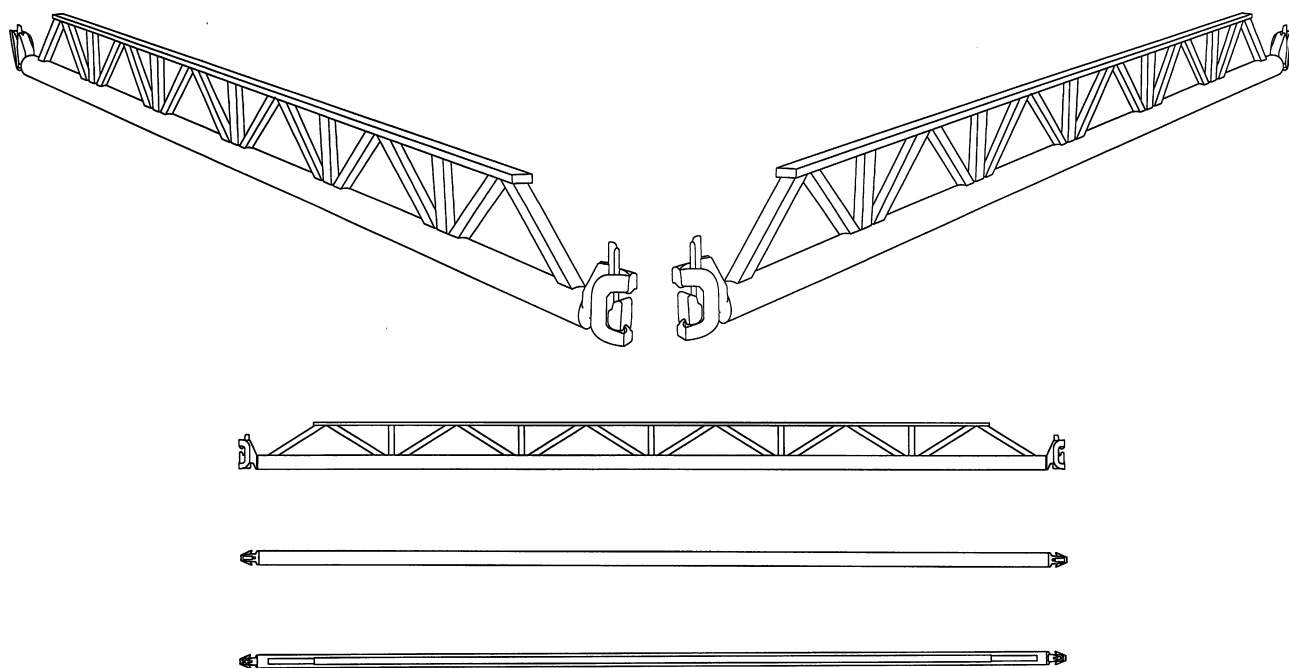

(71)ANSØGER(E):  
(74)FULDMÆGTIG:  
(72)FREMBRINGER(E):  
(30)PRIORITET:  
(22)ANSØGNINGSDATO:

PlusEight Technology AB, Box 33, SE-430 63 Hindås, Sverige  
Albihns Göteborg AB, Box 142, S-401 22 GÖTEBORG, Sverige  
Harry Wallther, Limmerhultsvägen 60, S-430 63 Hindås, Sverige  
2001-04-02 SE 01-0576  
2001-09-27

## Registrerede mønstre

Akterne i nedenstående ansøgninger er tilgængelige for enhver, jfr. mønsterlovens § 19.

(11) Ansøgningsnummer	(44) Bekendtgjort i Reg. Tid. nr.	(11) Registreringsnummer	(15) Registreringsdato	(18) Registreringen er gyldig til
MA 2001 00178	39, 2001	MR 2001 01142	20011206	20060213
MA 2001 00179	39, 2001	MR 2001 01143	20011206	20060213
MA 2001 00180	39, 2001	MR 2001 01144	20011206	20060213
MA 2001 00294	38, 2001	MR 2001 01126	20011205	20060315
MA 2001 00295	38, 2001	MR 2001 01127	20011205	20060316
MA 2001 00296	38, 2001	MR 2001 01128	20011205	20060316
MA 2001 00299	38, 2001	MR 2001 01129	20011205	20060316
MA 2001 00303	38, 2001	MR 2001 01130	20011205	20060320
MA 2001 00315	38, 2001	MR 2001 01131	20011205	20060321
MA 2001 00386	39, 2001	MR 2001 01145	20011206	20060409
MA 2001 00423	39, 2001	MR 2001 01146	20011206	20060419
MA 2001 00441	38, 2001	MR 2001 01132	20011205	20060320
MA 2001 00442	38, 2001	MR 2001 01133	20011205	20060320
MA 2001 00443	38, 2001	MR 2001 01134	20011205	20060320
MA 2001 00460	38, 2001	MR 2001 01135	20011205	20060426
MA 2001 00464	39, 2001	MR 2001 01147	20011206	20060427
MA 2001 00468	38, 2001	MR 2001 01136	20011205	20060430
MA 2001 00543	39, 2001	MR 2001 01148	20011206	20060519
MA 2001 00590	39, 2001	MR 2001 01149	20011206	20060613
MA 2001 00624	38, 2001	MR 2001 01137	20011205	20060625
MA 2001 00656	39, 2001	MR 2001 01150	20011206	20060706
MA 2001 00662	39, 2001	MR 2001 01151	20011206	20060710
MA 2001 00697	39, 2001	MR 2001 01152	20011206	20060726
MA 2001 00702	38, 2001	MR 2001 01138	20011205	20060316
MA 2001 00731	39, 2001	MR 2001 01153	20011206	20060810
MA 2001 00745	39, 2001	MR 2001 01154	20011206	20060814
MA 2001 00852	38, 2001	MR 2001 01139	20011205	20060821
MA 2001 00860	39, 2001	MR 2001 01155	20011206	20060827
MA 2001 00861	39, 2001	MR 2001 01156	20011206	20060827
MA 2001 00862	39, 2001	MR 2001 01157	20011206	20060827
MA 2001 00863	39, 2001	MR 2001 01158	20011206	20060827
MA 2001 00879	39, 2001	MR 2001 01159	20011206	20060831
MA 2001 00880	39, 2001	MR 2001 01160	20011206	20060831
MA 2001 00885	38, 2001	MR 2001 01140	20011205	20060831
MA 2001 00890	39, 2001	MR 2001 01161	20011206	20060904
MA 2001 00895	39, 2001	MR 2001 01162	20011206	20060906
MA 2001 00900	39, 2001	MR 2001 01163	20011206	20060906
MA 2001 00908	38, 2001	MR 2001 01141	20011205	20060426

## Ændringer

Ændringer vedrørende retten til mønstret, mønsterhavers navn, bopæl, fulm. m.v.

### Overdragelser:

(11) MR 1997 00647

Til: (71) TOD'S S.p.A., Via Filippo Della Valle 1, I-62019 S. Elpidio a Mare, Ascoli Piceno, Italien

(11) MR 1998 00624

Til: (71) TOD'S S.p.A., Via Filippo Della Valle 1, I-62019 S. Elpidio a Mare, Ascoli Piceno, Italien

(11) MR 1998 00692

Til: (71) TOD'S S.p.A., Via Filippo Della Valle 1, I-62019 S. Elpidio a Mare, Ascoli Piceno, Italien

(11) MR 2000 00113

Til: (71) TOD'S S.p.A., Via Filippo Della Valle 1, I-62019 S. Elpidio a Mare, Ascoli Piceno, Italien

(11) MR 2001 00727

Til: (71) TOD'S S.p.A., Via Filippo Della Valle 1, I-62019 S. Elpidio a Mare, Ascoli Piceno, Italien

(11) MR 2001 00753

Til: (71) Rexam TWP A/S, Industrivej 12, Stilling, 8600 Silkeborg, Danmark

(11) MR 2001 00779

Til: (71) Rexam TWP A/S, Industrivej 12, Stilling, 8600 Silkeborg, Danmark

(11) MR 2001 00780

Til: (71) Rexam TWP A/S, Industrivej 12, Stilling, 8600 Silkeborg, Danmark

### Navneændringer:

(11) MR 2000 00991

Til: (71) ITW Construction Products ApS, Gl. Banegårdsvej 25, , 5500 Middelfart, Danmark

(11) MR 2000 01380

Til: (71) Jeumont S.A., 1, Place de la Coupole, 92400 Courbevoie, Frankrig

### Adresseændringer:

(11) MR 1993 00155

Til: (71) ABUS - Aug. Bremicker Söhne KG, Altenhofer Weg 25, D-58300 Wetter, Tyskland

### Ændring af fuldmægtigoplysninger:

(11) MR 1997 00647

Til: (74) Chas. Hude A/S, H.C. Andersens Boulevard 33, 1780 København V, Danmark

(11) MR 1998 00624

Til: (74) Chas. Hude A/S, H.C. Andersens Boulevard 33, 1780 København V, Danmark

(11) MR 1998 00692

Til: (74) Chas. Hude A/S, H.C. Andersens Boulevard 33, 1780 København V, Danmark

(11) MR 1999 00037

Til: (74) Chas. Hude A/S, H.C. Andersens Boulevard 33, 1780 København V, Danmark

(11) MR 2000 00113

Til: (74) Chas. Hude A/S, H.C. Andersens Boulevard 33, 1780 København V, Danmark

## Fornyelse af mønsterregistreringer

Fornyelse af registreringer foretaget i medfør af lov om mønstre nr. 218 af 27. maj 1970.

(11) Registreringsnummer

(18) Gyldig til

MR 1993 00080	20061128
MR 1993 00273	20061130
MR 1997 00583	20061202
MR 1993 00006	20070115
MR 1998 00380	20070131
MR 1992 01198	20061220
MR 1998 00136	20061223
MR 1997 00759	20061031
MR 1997 00759	20061031
MR 1992 00750	20070109
MR 1997 00703	20061209
MR 1997 00892	20070212
MR 1997 00891	20070212

## Udslettelser af registreringer

Udslettelser af registreringer foretaget i medfør af lov om mønstre nr. 218 af 27. maj 1970.

(11)MR 1997 00635



**Patent- og  
Varemærkestyrelsen**

Erhvervsministeriet

Helgeshøj Allé 81  
2630 Taastrup

Tlf. 4350 8000

Fax 4350 8001

E-post [pvs@dkpto.dk](mailto:pvs@dkpto.dk)

[www.dkpto.dk](http://www.dkpto.dk)

Pr. 1. oktober 2001

Patenter  
Supplerende beskyttelsescertifikater  
Brugsmodeller  
Chips (halvledertopografier)  
Kommunevåbener og -segl  
Skorstensmærker og kontorflag  
Design  
Vare- og fællesmærker  
Publikationer  
Erhvervsservice  
Kopiservice  
Kurser og foredrag

Prisliste vedrørende internationale ansøgninger (PCT) og europæiske patentansøgninger (EPK) samt vedrørende ansøgninger om international varemærkeregistrering og EU-varemærkeregistrering kan fås ved henvendelse til Patent- og Varemærkestyrelsen.

**PRISLISTE**

(12.1-okt01) Is/PVS - Udgivet 26 juli 2001

## Patenter

	kr.
<b>1. Ansøgningsgebyr</b>	
a. Grundgebyr .....	3000,00
b. Tillægsgebyr for hvert patentkrav ud over 10 .....	300,00
<b>2. Gebyrer for nyhedsundersøgelse af international type (PL §9)</b>	
I Når den svenske patentmyndighed er nyhedsundersøgende:	
a. Grundgebyr .....	7090,00
b. Tillægsgebyr for hvert krav ud over 10 .....	115,00
c. Ekspeditionsgebyr .....	500,00
II Når Den Europæiske Patentmyndighed er nyhedsundersøgende:	
a. Grundgebyr	
1. For en prioritetsgivende ansøgning .....	7090,00
2. I alle andre tilfælde .....	11120,00
b. Ekspeditionsgebyr .....	500,00
<b>3. Gebyr for senere indlevering af dansk oversættelse af international ansøgning</b> .....	1100,00
<b>4. Genoptagelsesgebyr</b> .....	700,00
<b>5. Patentmeddelelsesgebyr</b>	
a. Grundgebyr .....	2850,00
b. Tillægsgebyr for hver side ud over 35 sider .....	80,00
c. Tillægsgebyr for hvert patentkrav, for hvilket der ikke er betalt ansøgningsgebyr .....	300,00
<b>6. Gebyr for publicering af oversættelser af europæiske patentskrifter</b>	
a. Grundgebyr .....	1700,00
b. Tillægsgebyr for hver side ud over 35 sider .....	80,00
<b>7. Gebyr for publicering af ændrede danske patentskrifter</b>	
a. Grundgebyr .....	2850,00
b. Tillægsgebyr for hver side ud over 35 sider .....	80,00
<b>8. Gebyr for publicering af ændrede oversættelser af europæiske patentskrifter</b>	
a. Grundgebyr .....	1700,00
b. Tillægsgebyr for hver side ud over 35 sider .....	80,00
<b>9. Genoprettelsesgebyr</b> .....	3000,00
<b>10. Årsgebyrer</b>	
1. gebyrår .....	500,00
2. gebyrår .....	500,00
3. gebyrår .....	500,00
4. gebyrår .....	1100,00
5. gebyrår .....	1250,00
6. gebyrår .....	1400,00
7. gebyrår .....	1600,00
8. gebyrår .....	1800,00
9. gebyrår .....	2050,00
10. gebyrår .....	2300,00
11. gebyrår .....	2550,00
12. gebyrår .....	2800,00
13. gebyrår .....	3050,00
14. gebyrår .....	3300,00
15. gebyrår .....	3600,00
16. gebyrår .....	3900,00
17. gebyrår .....	4200,00
18. gebyrår .....	4500,00
19. gebyrår .....	4800,00
20. gebyrår .....	5100,00
Årsgebyrer, der betales senere end forfaldsdag, forhøjes med 20%. Gebyret skal være betalt inden 6 måneder efter forfaldsdagen.	
<b>11. Gebyr for fremsættelse af indsigelse</b> .....	2500,00
<b>12. Gebyr for administrativ omprøvnig</b> .....	7000,00
<b>13. Klagegebyr</b> .....	8000,00

Ovennævnte priser skal ikke tillægges moms

## Supplerende beskyttelsescertifikater

	kr.
<b>1. Ansøgningsgebyr</b> .....	3000,00
<b>2. Genoptagelsesgebyr</b> .....	600,00
<b>3. Genoprettelsesgebyr</b> .....	3000,00
<b>4. Årsgebyr pr. påbegyndt gebyrår</b> .....	5100,00
Årsgebyrer, der betales senere end forfaldsdag, forhøjes med 20%. Gebyret skal være betalt inden 6 måneder efter forfaldsdagen.	
<b>5. Gebyr for administrativ omprøvnig</b> .....	1500,00
Der skal betales et gebyr på 7000 kr. for eventuel omprøvnig af grundpatentet	
<b>6. Klagegebyr</b> .....	4000,00

Ovennævnte priser skal ikke tillægges moms

## Brugsmodeller

	kr.
<b>1. Ansøgningsgebyr</b> .....	2000,00
<b>2. Gebyr for senere indlevering af dansk oversættelse af international ansøgning</b> .....	1100,00
<b>3. Genoptagelsesgebyr</b> .....	400,00
<b>4. Fornyelsesgebyrer</b>	
For 1. periode .....	2000,00
For 2. periode .....	3000,00
Fornyelsesgebyrer, der betales efter udløbet af den pågældende registreringsperiode, forhøjes med 20%.	
<b>5. Gebyr for prøvning før eller efter registrering</b> .....	4000,00
<b>6. Gebyr for behandling af anmodning om udslettelse</b> .....	2000,00
<b>7. Gebyr for bekendtgørelse af ændret registrering og publicering af ændret formulering</b> .....	1100,00
<b>8. Klagegebyr</b> .....	5000,00

Ovennævnte priser skal ikke tillægges moms

## Chips (halvledertopografier)

	kr.
<b>1. Ansøgningsgebyr</b> .....	1500,00
<b>2. Gebyr for behandling af anmodning af overførelse af ansøgning om registrering</b> .....	1000,00
<b>3. Klagegebyr</b> .....	4000,00

Ovennævnte priser skal ikke tillægges moms

## Kommunevåbener og -segl

	kr.
<b>1. Ansøgningsgebyr</b> .....	2000,00

Ovennævnte pris skal ikke tillægges moms

## Skorstensmærker og kontorflag

	kr.
<b>1. Ansøgningsgebyr</b> .....	2000,00

Ovennævnte pris skal ikke tillægges moms

## Design

	kr.
<b>1. Ansøgningsgebyr</b> .....	1200,00
<b>Tillægsgebyrer:</b>	
a. Ved samregistrering for hvert design ud over det første .....	700,00
b. For offentliggørelse af hver afbildning ud over den første <sup>1)</sup> .....	400,00
<b>2. Genoptagelsesgebyr</b> .....	400,00
<b>3. Gebyr for supplerende forundersøgelse</b> .....	1500,00
<b>Tillægsgebyr:</b>	
Ved samregistrering for hvert design ud over det første .....	900,00
<b>4. Fornyelsesgebyr</b> <sup>2)</sup> .....	2200,00
<b>Tillægsgebyr:</b>	
Ved samregistrering for hvert design ud over det første .....	1100,00

Fornyelsesgebyrer inkl. tillægsgebyr, der betales efter udløbet af den pågældende registreringsperiode, forhøjes med 20%.

<b>5. Gebyr for administrativ prøvning</b>	
Pr. design, herunder design indeholdt i en samregistrering .....	3000,00
<b>6. Gebyr for offentliggørelse af registrering i ændret form</b> .....	400,00
<b>Tillægsgebyr:</b>	
For offentliggørelse af hver afbildning ud over den første .....	400,00
<b>7. Genoprettelsesgebyr</b> .....	3000,00
<b>8. Klagegebyr</b> .....	4000,00

Ovennævnte priser skal ikke tillægges moms

<sup>1)</sup> Omfatter også bekendtgørelse iht. den hidtil gældende mønsterlov

<sup>2)</sup> Omfatter også fornyelse af registreringer iht. den hidtil gældende mønsterlov

## Vare- og fællesmærker

	kr.
<b>1. Ansøgningsgebyr</b>	
a. Grundgebyr .....	2350,00
b. Tillægsgebyr for hver klasse ud over 3 .....	600,00
Der er i alt 42 klasser	
<b>2. Gebyr for videreførelse af Madrid-Protokol-registrering som dansk vare- eller fællesmærke-ansøgning</b> .....	1500,00
<b>3. Fornyelsesgebyr</b>	
a. Grundgebyr .....	2350,00
b. Tillægsgebyr for hver klasse ud over 3 .....	600,00

Fornyelsesgebyrer inkl. tillægsgebyr, der betales efter udløbet af den pågældende registreringsperiode, forhøjes med 20%.

<b>4. Gebyr for anmodning om deling af en ansøgning eller en registrering</b>	
for hver udskilt ansøgning eller registrering .....	2000,00
<b>5. Gebyr for fremsættelse af indsigelse</b> .....	2500,00
<b>6. Gebyr for administrativ ophævelse</b> .....	2500,00
<b>7. Klagegebyr</b> .....	4000,00
<b>8. Gebyr for underretning til indehaver af varemærkerettighed</b>	
Årligt gebyr .....	1000,00

Ovennævnte priser skal ikke tillægges moms

## Publikationer

	kr.
<b>1. Årsabonnement</b>	
a. Dansk Patenttidende .....	1000,00
b. Patentskrifter	
– på papir .....	8000,00
– på CD-ROM (ESPACE-DK) .....	5000,00
c. Dansk Patentregister .....	400,00
d. Sammendrag af almindeligt tilgængelige danske patentansøgninger	
– Alle sektioner .....	8000,00
– sektion A .....	1600,00
– sektion B .....	1600,00
– sektion C07 + C12 .....	1600,00
– sektion C, resten .....	900,00
– sektion D .....	500,00
– sektion E .....	900,00
– sektion F .....	900,00
– sektion G .....	900,00
– sektion H .....	900,00
e. Oversættelser af EP-skrifter .....	8000,00
f. Dansk Brugsmodeltidende .....	600,00
g. Brugsmodelskrifter .....	8000,00
h. Dansk Varemærketidende .....	1000,00
i. Dansk Varemærkerregister .....	200,00
j. Varemærke-særtidende med §13-afslag .....	100,00
k. Varemærkeindsigelsestidende .....	200,00
l. Nye danske varemærkeansøgninger, ugeliste .....	450,00
m. Dansk Designtidende .....	600,00
n. Dansk Designregister .....	200,00
o. Patenthåndbog, ved tegning af abonnement .....	500,00
– løsblade hertil, pr. side .....	10,00
p. Brugsmodelhåndbog, ved tegning af abonnement .....	500,00
– løsblade hertil, pr. side .....	10,00
q. Ankenævnskendelser	
– alle kendelser .....	4200,00
– kendelser/patent- og brugsmodelområdet .....	2000,00
– kendelser/vare- og fællesmærkeområdet .....	2000,00
– kendelser/design- og chipsområdet .....	400,00

Abonnementer tillægges porto

<b>2. Løssalg</b>	
a. Dansk Patenttidende .....	40,00
b. Dansk Patentregister .....	400,00
c. Sammendrag af alm. tilgængelige patentansøgninger .....	30,00
d. Dansk Varemærketidende .....	40,00
e. Dansk Varemærkerregister .....	200,00
f. Varemærke-særtidende med §13-afslag .....	100,00
g. Varemærkeindsigelsestidende .....	200,00
h. Varemærkeindsigelsestidende, udk. 1995 .....	300,00
i. Dansk Designtidende .....	40,00
j. Dansk Designregister .....	200,00
k. Dansk Brugsmodeltidende .....	40,00
l. Sammendrag af alm. tilgængelige brugsmodelansøgninger .....	30,00
m. Fremlæggelses- og patentskrifter på CD-ROM (ESPACE-DK)	
– 1993-2000, pr. årgang .....	5000,00
– 1990-1992, pr. årgang .....	2000,00

Ovennævnte priser skal ikke tillægges moms

Fremlæggelses-, patent- og brugsmodelskrifter samt oversættelser af EP-skrifter leveres til gældende kopipris

<b>3. Love og bekendtgørelser</b>	
vedr. industriel ejendomsret .....	12,00-33,00
<b>4. Andre publikationer</b>	
a. Varemærkeklassifikation	
– alfabetisk liste .....	500,00
– klassedelt liste .....	400,00
b. Mønsterklassifikation .....	35,00
– ændringer og tilføjelser hertil .....	15,00
<b>5. "Fra væsen til virksomhed", Danske patenter gennem 100 år</b> (fås på dansk og engelsk), inkl. moms .....	195,00

Ovennævnte priser tillægges moms, hvis andet ikke er angivet

## Erhvervsservice

	kr.
<b>1. Timepris*</b> .....	900,00
<b>2. Løbende overvågninger</b>	
a. Overvågning af ansøgninger Overvågning af dansk patent-, brugsmode-, design- eller varemærkeansøgning sammensættes af: Pris pr. år .....	1500,00
Pris pr. meddelelse .....	375,00
b. Øvrige overvågninger beregnes efter timepris Hertil skal lægges evt. online-udgifter	
<b>3. Navneundersøgelser*</b>	
a. International undersøgelse af patentrettigheder i 1-2 navne inkl. op til 40 referencer .....	2500,00
Yderligere referencer, pr. reference .....	16,00
Yderligere navne, pr. navn .....	750,00
b. Undersøgelse af patent- og brugsmode-rettigheder med gyldighed for Danmark i 1-2 navne .....	1800,00
Yderligere navne, pr. navn .....	375,00
c. Øvrige navneundersøgelser beregnes efter timepris Hertil skal lægges evt. online-udgifter	
<b>4. Patentfamilieundersøgelser og statusundersøgelser*</b>	
a. Patentfamilieundersøgelse .....	1000,00
b. Patentfamilieundersøgelse, inkl. status .....	2000,00
c. Statusundersøgelse af udenlandske rettigheder Første nummer .....	750,00
Pr. følgende nummer .....	375,00
d. Statusundersøgelse af danske rettigheder, pr. nummer .....	375,00
e. Øvrige undersøgelser beregnes efter timepris Hertil skal lægges evt. online-udgifter	
<b>5. Kollisionsundersøgelser af varemærker, inkl. 3 klasser*</b> .....	
Yderligere klasser, pr. 10 klasser .....	500,00
<b>6. Skanning af varemærker*</b>	
a. Første klasse .....	500,00
b. Yderligere klasser, pr. klasse .....	200,00
c. Skanning af alle 42 klasser .....	3000,00
<b>7. LOGO-skanning*</b> , inkl. op til 25 referencer .....	
Yderligere referencer, pr. 25 referencer .....	500,00
<b>8. Varemærkedatabase*</b>	
a. Første klasse .....	3000,00
b. Yderligere klasser - op til 4, pr. klasse .....	1500,00
<b>9. Skanning af varemærker ansøgt eller registreret i udlandet*</b>	
a. Første klasse for 1-2 lande .....	1000,00
b. Følgende lande, pr. land .....	500,00
c. Følgende klasser, pr. klasse .....	200,00
<b>10. Pris for levering pr. telefax</b> .....	
	75,00

\* Hastelevering kan aftales mod pristillæg.

Ovennævnte priser tillægges moms

## Kopiservice

	kr.
<b>1. Fotokopier af patent- og brugsmodepublikationer</b>	
a. Pris pr. publikation indtil 200 sider .....	50,00
b. Publikationer ud over 200 sider: pris efter aftale	
<b>2. Fotokopier, taget på læsesalen</b> ved kontant betaling, pr. side, inkl. moms .....	
	3,00
<b>3. Udenlandske patentpublikationer, der ikke findes i egne samlinger</b>	
I ved hjemtagning fra udlandet:	
a. Pris for hjemtagning .....	100,00
b. Pris pr. publikation .....	100,00
Hjemtagning af sagsakter fra USA og patentpublikationer og sagsakter fra Sydafrika: Pris efter aftale.	
II ved levering af tilsvarende publikation fra egne samlinger:	
a. Identifikation .....	100,00
b. Kopipris (se pkt. 1)	
<b>4. Engelsksprogede sammendrag, der ikke findes i egne samlinger</b> , pr. sammendrag .....	
	50,00
<b>5. Tidsskriftsartikler o.l., der ikke findes i egne samlinger</b>	
a. Pris for hjemtagning .....	100,00
b. Pris pr. artikel .....	100,00
<b>6. Aktindsigt i europæiske patenter og patentansøgninger</b>	
a. Ekspedition (inkl. EPO-gebyr) .....	315,00
b. Kopier	
– ved tilsendelse, pr. side .....	3,25
– ved afhentning, pr. side .....	2,50
– ved afhentning og kontant betaling, pr. side inkl. moms .....	3,00
<b>7. Databaseudskrift vedr. en varemærkeretlighed</b> .....	
	50,00
Ovennævnte priser tillægges moms, hvis andet ikke er angivet	
<b>8. Bekræftet kopi af en patent-, brugsmode-, design- eller varemærkeansøgning</b> .....	
Hertil skal lægges kopiprisen (3,25 kr. pr. side)	300,00
<b>9. Bekræftet udskrift af patent-, certifikat-, brugsmode-, topografi-, design- eller varemærkesagsregistret</b> .....	
	300,00
<b>10. Bekræftet udskrift af registret over kommunevåbener og -segl eller registret over skorstensmærker og kontorflag</b> ..	
	200,00
<b>11. Udskrift af patent-, certifikat-, brugsmode-, topografi-, design- eller varemærkesagsregistret, registret over kommunevåbener og -segl eller registret over skorstensmærker og kontorflag</b> .....	
	50,00
Ovennævnte priser skal ikke tillægges moms	
<b>12. Priser for levering</b>	
a. Levering pr. telefax .....	75,00
b. Ekspreslevering pr. telefax .....	275,00
c. Ekspreslevering pr. post .....	200,00
Hertil lægges porto	
Ovennævnte priser tillægges moms	

## Kurser og foredrag

	kr.
<b>1. Kurser</b>	
Priser på åbne og virksomhedsinterne kurser fås ved direkte henvendelse til KursusCentret	
<b>2. Foredrag*</b>	
Første time .....	2000,00
Følgende timer, pr. time .....	1500,00

\* Særpriser afhængig af deltagerantal og forberedelsestid

Ovennævnte priser tillægges moms

## WIPO Standard 80

# INID-koder

## Internationally agreed Numbers for the Identification of (bibliographic) data (INID)

- (11) Serial number of the registration
- (15) Date of the registration/Date of the renewal
- (17) Expected duration of the registration/renewal
- (18) Expected expiration date of the registration/renewal
- (21) Serial number of the application
- (22) Date of filing of the application
- (23) Name and place of exhibition, and date on which the industrial design was first exhibited there (Exhibition priority date)
- (24) Date from which the industrial design right has effect
- (29) Indication of the form in which the industrial design is filed, e.g. as a reproduction of the industrial design or as a specimen thereof
- (30) Data relating to priority under the Paris Convention
- (43) Date of publication of the industrial design before examination
- (44) Date of publication of the industrial design after examination but before registration
- (45) Date of publication of the registered industrial design
- (46) Date of expiration of deferment
- (51) International Classification for Industrial Designs (class and subclass of the Locarno Classification)
- (54) Designation of article(s) or product(s) covered by the industrial design or title of the industrial design
- (55) Reproduction of the industrial design (e.g., drawing, photograph) and explanations relating to the reproduction
- (57) Description of characteristic features of the industrial design including indication of colors
- (58) Date of recording of any kind of amendment in the Register
- (62) Serial number(s) and, if available, filing date(s) of application(s), registration(s) or document(s) related by division
- (66) Serial number(s) of the application or the registration of the design(s), which is(are) a variant(s) of the present one
- (71) Name(s) and address(es) of the applicant(s)
- (72) Name(s) of the creator(s) if known to be such
- (73) Name(s) and address(es) of the owner(s)
- (74) Name(s) and address(es) of the representative(s)

## Domestic Codes for the Identification of Data

- (DL) Data concerning license
- (DP) Data concerning pawning

## Internationalt vedtagne Numre til Identifikation af Data (INID)

- Registreringsnummer
- Registreringsdato/fornyelsesdato
- Forventet registreringsperiode/fornyelsesperiode
- Forventet udløbsdato for registrering/fornyelse
- Ansøgningsnummer
- Ansøgningsdato
- Udstillingsnavn og -sted og dato for første udstilling (udstillingsprioritetsoplysninger)
- Indleveringsdato
- Angivelse af i hvilken form designet er indleveret, fx som en afbildning af designet eller som en model heraf
- Oplysninger om prioritet efter Pariserkonventionen
- Dato for offentlig tilgængelighed
- Bekendtgørelsesdato for ansøgningen
- Offentliggørelse af registreringen
- Udsættelsesdato
- International klassifikation af design (klasser og underklasser i Locarno Klassifikationen)
- Vareangivelse/produktangivelse
- Afbildninger af designet (fx tegninger, fotografier) og forklaringer vedrørende afbildningerne
- Beskrivelse af karakteristiske træk vedr. designet, herunder angivelse af farver
- Dato for tilførsel til registret
- Nummer på hovedansøgning eller udskilt ansøgning
- Numre på beslægtede ansøgninger
- Ansøgners navn og -adresse
- Frembringers/designers navn og adresse
- Indehavernavn og -adresse
- Fuldsmægtignavn og -adresse

## Interne koder til identifikation af data

- Licensoplysninger
- Pantoplysninger
- Oplysninger om konkurs