



Patent- og  
Varemærkestyrelsen  
Erhvervsministeriet

# Dansk Designtidende

## Indholdsfortegnelse

### Designsager

Offentliggørelse af designregistreringer .....	1154
Offentligt tilgængelige designansøgninger .....	1161

### Mønstersager

Bekendtgørelse af mønsteransøgninger .....	1164
Registrerede mønstre .....	1174
Ændringer til mønstre .....	1175
Fornydelse af mønsterregistreringer .....	1176
Prisliste .....	1177
Bagside .....	1182

Abonnementsprisen for årgangen er 1000,- kr. Abonnement tegnes i Patent- og Varemærkestyrelsen, Helgeshøj Allé 81, 2630 Tåstrup, tlf. 43 50 85 35, Gironr. 4 02 05 53, hvor enkelte numre sælges for en pris af 40 kr.

Ansvarlig for redaktion: Niels Ravn  
Trykt hos Patent- og Varemærkestyrelsen

ISSN 1601-7374

Design

## Offentliggørelse af designregistreringer

Enhver kan anmode om hel- eller delvis udslættelse af en registrering (administrativ prøvning), jf. § 25 i designlov nr. 1259 af 20. december 2000. En model af designet kan ses i Patent- og Varemærkestyrelsen, hvis det er offentliggjort, at en model er indleveret til styrelsen. Det er anført, hvis et design er registreret i farve.

(11) DR 2001 00020  
(21) DA 2001 00004

(54) 1-6) Lineære aktuatorer

(51)-Cl.15 99



Løbenr. 1



Løbenr. 2



Løbenr. 3



Løbenr. 4



Løbenr. 5



Løbenr. 6

(71) ANSØGER(E):  
(74) FULDMÆGTIG:  
(22) ANSØGNINGSDATO:  
(18) GYLDIG TIL:

Kugle Holding A/S, Tirstrupvej 16, 8240 Risskov, Danmark  
Patrade A/S, Fredens Torv 3 A, 8000 Århus C, Danmark  
2001-10-01  
2006-10-01

(11) DR 2001 00021  
(21) DA 2001 00071

(54) 1-2) Et håndtag til en håndsav

(51)-Cl.08 03;08 06

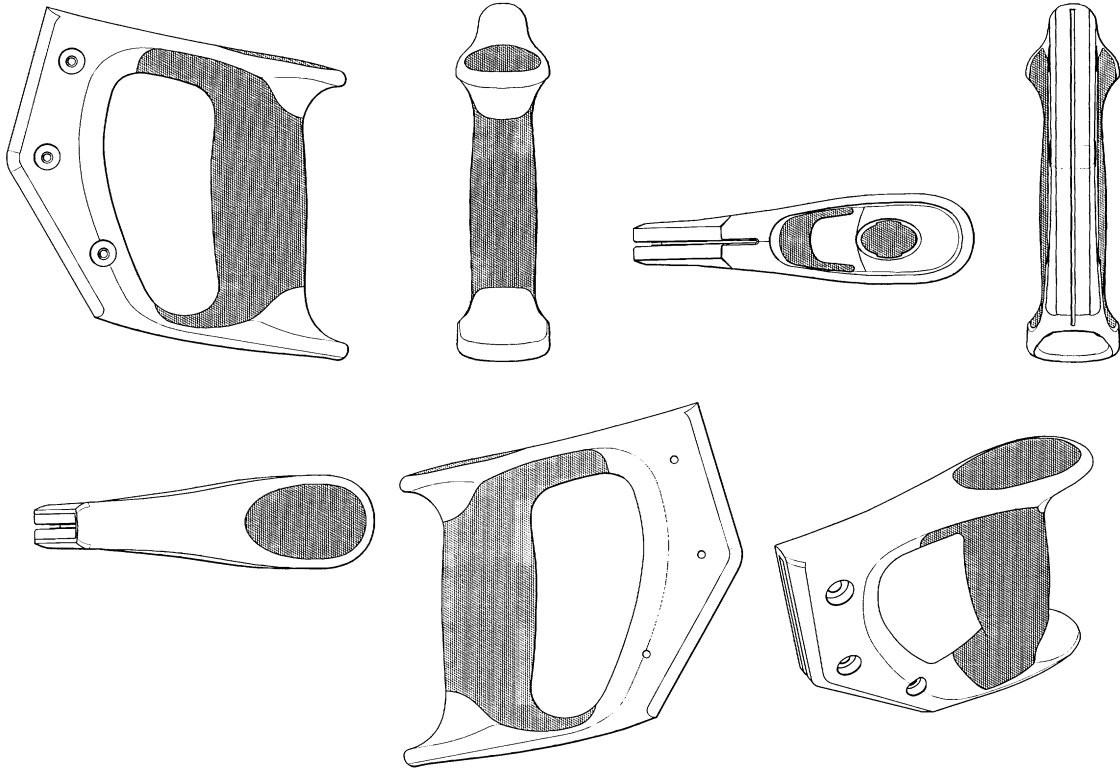

Løbenr. 1

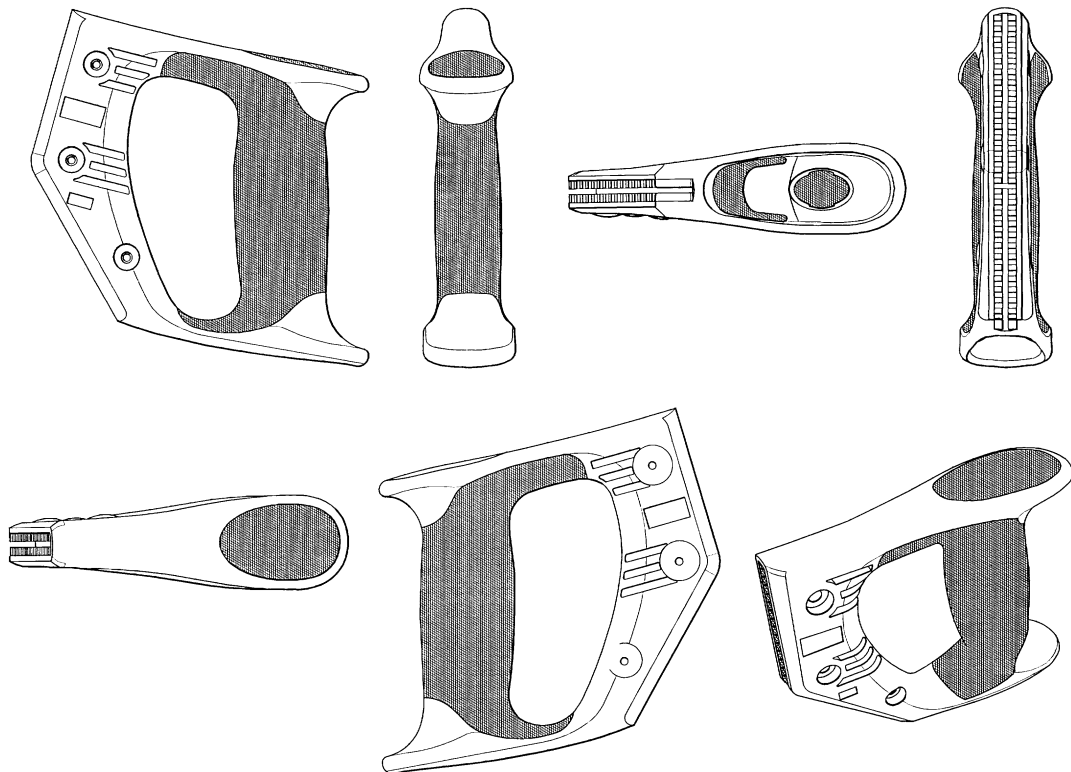

Løbenr. 2

(71) ANSØGER(E):  
(74) FULDMÆGTIG:  
(72) FREMBRINGER(E):  
(22) ANSØGNINGSDATO:  
(18) GYLDIG TIL:

Kapman AB, S-811 81 Sandviken, Sverige  
Internationalt Patent-Bureau, Høje Taastrup Boulevard 23, 2630 Taastrup, Danmark  
Oskar Juhlin, Grindstugatan 13, S-134 31 Gustavsberg, Sverige  
2001-10-24  
2006-10-24

(11) DR 2001 00022  
(21) DA 2001 00022

(54) En cd-reol

(51)-Cl.06 04



(71) ANSØGER(E):  
(72) FREMBRINGER(E):  
(22) ANSØGNINGSDATO:  
(18) GYLDIG TIL:

Peter Svenning Wredstrøm, Enggårdsvej 10, 4370 Store Merløse, Danmark  
Peter Svenning Wredstrøm, Enggårdsvej 10, 4370 Store Merløse, Danmark  
2001-10-09  
2006-10-09

(11) DR 2001 00023  
(21) DA 2001 00065

(54) En tandbørste

(51)-Cl.04 02



(71) ANSØGER(E):  
(74) FULDMÆGTIG:  
(72) FREMBRINGER(E):  
(30) PRIORITET:  
(22) ANSØGNINGSDATO:  
(18) GYLDIG TIL:

La Brosse Et Dupont, Villa Guynemer, 52-54, rue du Capitaine, Guynemer, F - 92410 Courbevoie, Frankrig  
Internationalt Patent-Bureau, Høje Taastrup Boulevard 23, 2630 Taastrup, Danmark  
Fabrice Tournebize, 4, rue Vincent Scotto, F - 75019 Paris, Frankrig  
2001-08-20 WO 15402014 WIPO\*\*  
2001-10-23  
2006-10-23

(11) DR 2001 00024  
(21) DA 2001 00077

(54) En elektrisk tandbørste

(51)-Cl.04 02

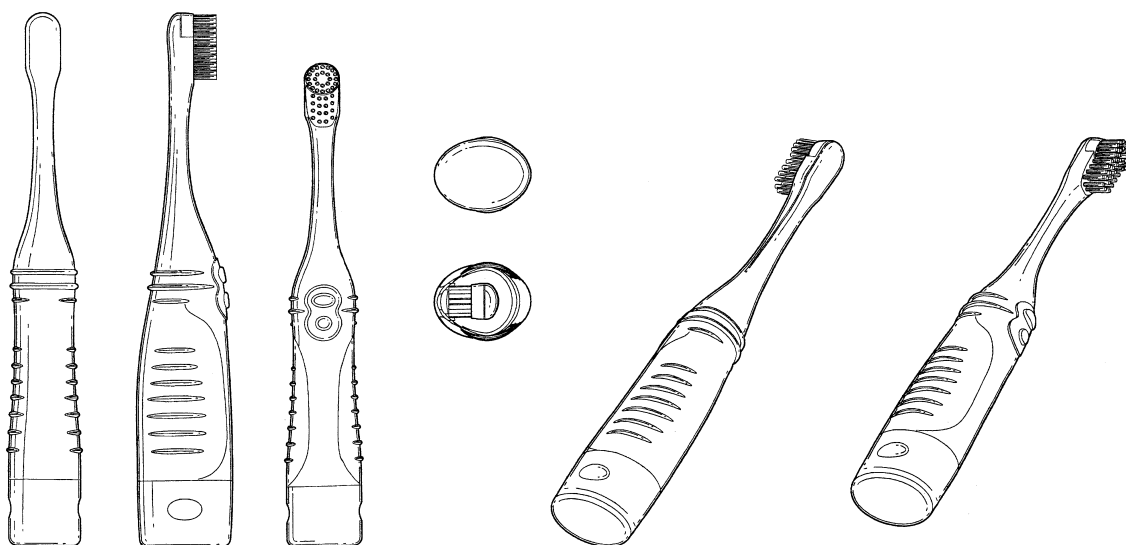

(71) ANSØGER(E):

Colgate-Palmolive Company, a corporation of the State of Delaware, 300, Park Avenue, New York, N.Y. 10022, USA

(74) FULDMÆGTIG:

Chas. Hude A/S, H.C. Andersens Boulevard 33, 1553 København V, Danmark

(72) FREMBRINGER(E):

Eyal Eliav, 72 Barrow Street, Apt. 61, , NYC, NY 10014, USA

(30) PRIORITET:

2001-04-30 US 15406217 USA

(22) ANSØGNINGSDATO:

2001-10-29

(18) GYLDIG TIL:

2006-10-29

(11) DR 2001 00025  
(21) DA 2001 00069

(54) Et glas

(51)-Cl.07 01



Detailafbildning a



Detailafbildning b

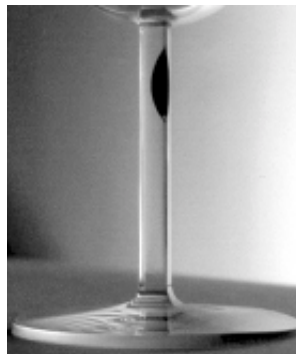

Detailafbildning c



Detailafbildning d

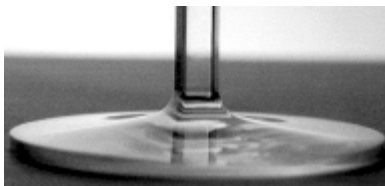

Detailafbildning e

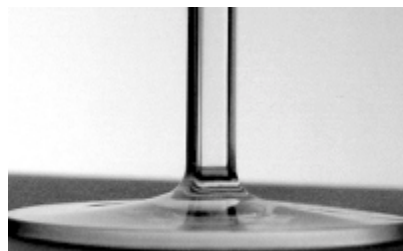

Detailafbildning f

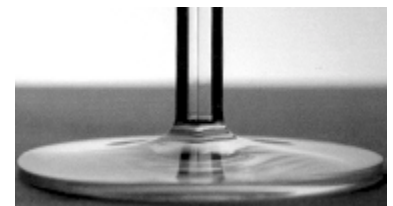

Detailafbildning g

(71) ANSØGER(E):  
(74) FULDMÆGTIG:  
(72) FREMBRINGER(E):  
(30) PRIORITET:  
(22) ANSØGNINGSDATO:  
(18) GYLDIG TIL:

Instituto Do Vinho Do Porto, Rua Ferreira Borges, 27, 4050-253 Porto, Portugal  
Hofman-Bang Zacco A/S, Hans Bekkevolds Allé 7, 2900 Hellerup, Danmark  
Alvaro Siza Vieira, Rua do Aleixo, 53-2, 4150-043 Porto, Portugal  
2001-05-08 PT 15402086 Portugal  
2001-10-24  
2006-10-24

(11) DR 2001 00026  
(21) DA 2001 00078

(54) En servietholder

(51)-Cl.07 06

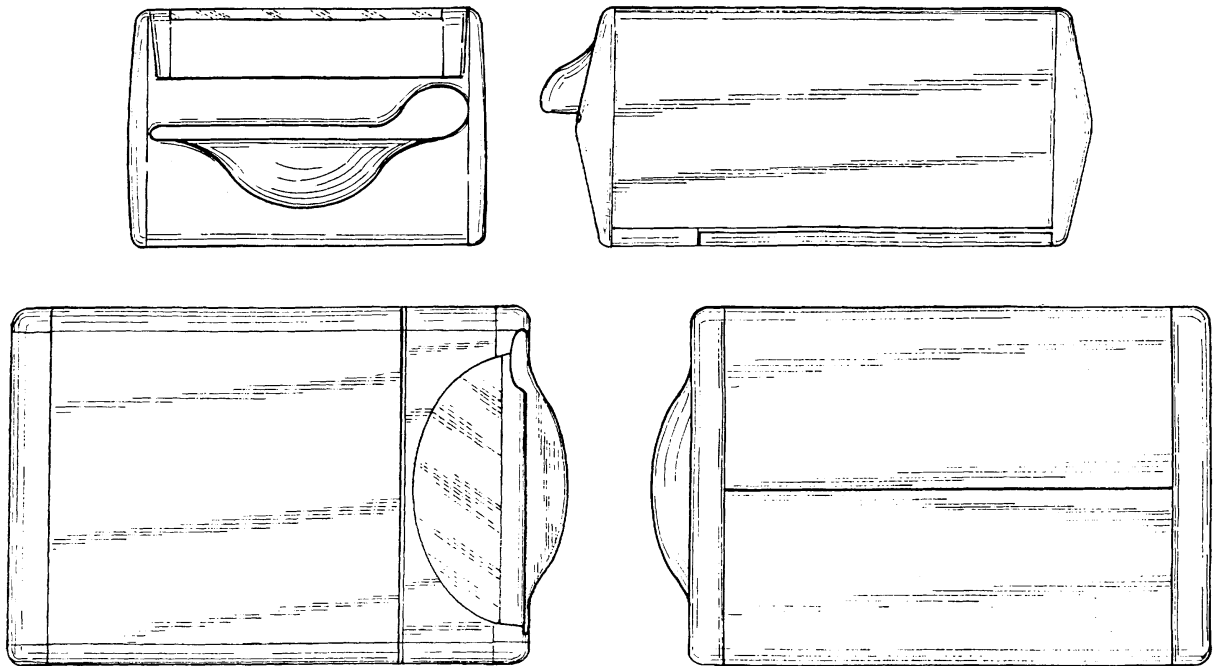

(71) ANSØGER(E):  
(74) FULDMÆGTIG:  
(30) PRIORITET:  
(22) ANSØGNINGSDATO:  
(18) GYLDIG TIL:

Georgia-Pacific France, 11, Route Industrielle, Kunheim, 68320 Kunheim, Frankrig  
Hofman-Bang Zacco A/S, Hans Bekkevolds Allé 7, 2900 Hellerup, Danmark  
2001-04-30 WO 15437252 WIPO\*\*  
2001-10-30  
2006-10-30

(11) DR 2001 00027  
(21) DA 2001 00083

(54) En barbermaskine

(51)-Cl.28 03

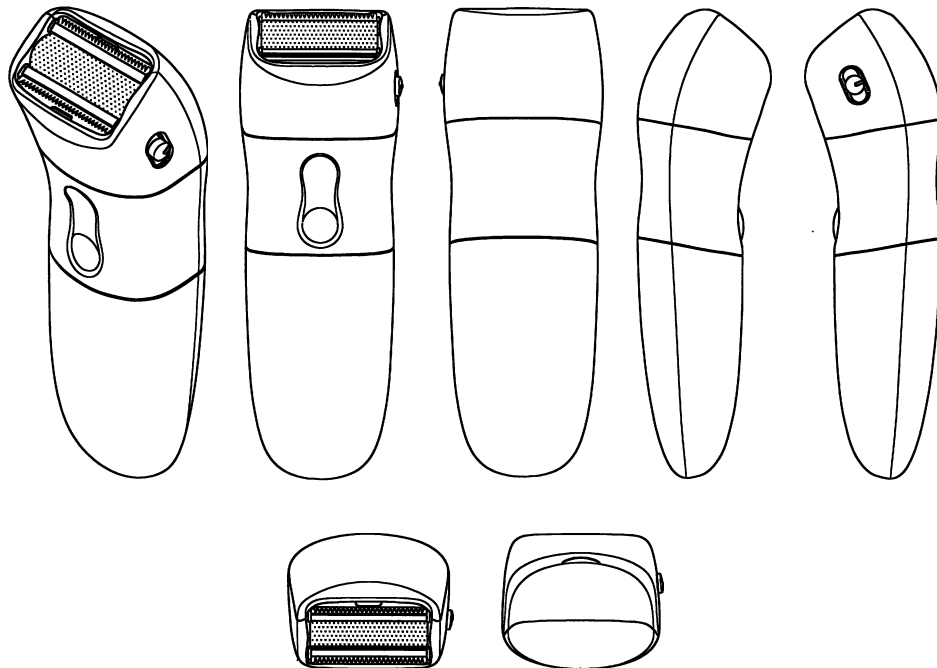

(71) ANSØGER(E):  
(74) FULDMÆGTIG:  
(72) FREMBRINGER(E):  
(30) PRIORITET:  
(22) ANSØGNINGSDATO:  
(18) GYLDIG TIL:

Koninklijke Philips Electronics N.V., 1, Groenewoudseweg, NL-5621 BA EINDHOVEN, Holland  
Internationalt Patent-Bureau, Høje Taastrup Boulevard 23, 2630 Taastrup, Danmark  
Paula Andrea Allende, De Brink 150, Groningen, Holland  
2001-05-30 WO 15444518 WIPO\*\*  
2001-11-01  
2006-11-01

(11) DR 2001 00028

(54) Et stykke bagværk

(51)-Cl.01 01

(21) DA 2001 00084



(71) ANSØGER(E):

(74) FULDMÆGTIG:

(30) PRIORITET:

(22) ANSØGNINGSDATO:

(18) GYLDIG TIL:

Cerealia Unibake GmbH &amp; Co, KG, Justus-von-Liebig-Strasse 6, D-27283 Verden (Aller), Tyskland

Internationalt Patent-Bureau, Høje Taastrup Boulevard 23, 2630 Taastrup, Danmark

2001-05-03 DE 15444569 Tyskland

2001-11-01

2006-11-01

## Offentligt tilgængelige designansøgninger og -registreringer

Akterne i nedenstående ansøgninger eller registreringer er tilgængelige for enhver, jf. § 21, stk. 2, i designlov nr. 1259 af 20. december 2000.

### Klasse 1

(21) DA 2001 00084  
(71) ANSØGER(E):  
(30) PRIORITET:  
(22) ANSØGNINGSDATO:

### Næringsmidler

(54) Et stykke bagværk  
Cerealía Unibake GmbH & Co, KG, Justus-von-Liebig-Strasse 6, D-27283 Verden (Aller), Tyskland  
2001-05-03 DE 15444569 Tyskland  
2001-11-01

### Klasse 4

(21) DA 2001 00077  
(71) ANSØGER(E):  
(30) PRIORITET:  
(22) ANSØGNINGSDATO:

### Børstenbinderevarer

(54) En elektrisk tandbørste  
Colgate-Palmolive Company, a corporation of the State of Delaware, 300, Park Avenue, New York, N.Y. 10022, USA  
2001-04-30 US 15406217 USA  
2001-10-29

### Klasse 7

(21) DA 2001 00046  
(71) ANSØGER(E):  
(30) PRIORITET:  
(22) ANSØGNINGSDATO:

### Husholdningsartikler (ikke indeholdt i andre klasser)

(54) En beholder  
Dart Industries Inc., 14901 S. Orange Blossom Trail, Orlando, FL 32837, USA  
2001-05-02 US 15364491 USA  
2001-10-16

(21) DA 2001 00078  
(71) ANSØGER(E):  
(30) PRIORITET:  
(22) ANSØGNINGSDATO:

(54) En servietholder  
Georgia-Pacific France, 11, Route Industrielle, Kunheim, 68320 Kunheim, Frankrig  
2001-04-30 WO 15437252 WIPO\*\*  
2001-10-30

### Klasse 24

(21) DA 2001 00067  
(71) ANSØGER(E):  
(30) PRIORITET:  
(22) ANSØGNINGSDATO:

### Medicinal- og laboratorieudstyr

(54) 1-2) trusseindlæg  
SCA Hygiene Products AB, S-405 03 Göteborg, Sverige  
2001-04-30 GB 15401922 Storbritannien ;2001-04-30 GB 15401933 Storbritannien  
2001-10-23



Mønster

## Bekendtgørelse af mønsteransøgninger

Indsigelser mod registreringen skal fremsættes skriftligt i 2 eksemplarer til registreringsmyndigheden inden 2 måneder fra bekendtgørelsesdagen, jfr. lov om mønstre nr 218 af 27. maj 1970, § 18, stk. 2.  
 Er det bekendtgjort, at model af mønstret er indleveret, kan dette ses i direktoratet.  
 Hvis afbildningen er udført i farver, er dette angivet.  
 Er mønstret forbillede for et ornamment, er dette angivet.

(21) MA 2000 01300

(54) En emballage

(51)-Cl.09 03



(71)ANSØGER(E):  
 (72)FREMBRINGER(E):  
 (22)ANSØGNINGSDATO:  
 (29)BEMÆRKNINGER  
 (66)BEMÆRKNINGER

Søren Rasmussen, C.F. Richsvej 122, 2.tv, 2000 Frederiksberg, Danmark  
 Søren Rasmussen, C.F. Richsvej 122, 2.tv, 2000 Frederiksberg, Danmark  
 2000-11-28  
 Model  
 Ansøger har samme dag indleveret MA 2000 01295;MA 2000 01296;MA 2000 01297;MA 2000 01298;  
 MA 2000 01299

(21) MA 2001 00401

(54) 1-2) Luftcirkulationsrør til et sæt

(51)-Cl.23 04

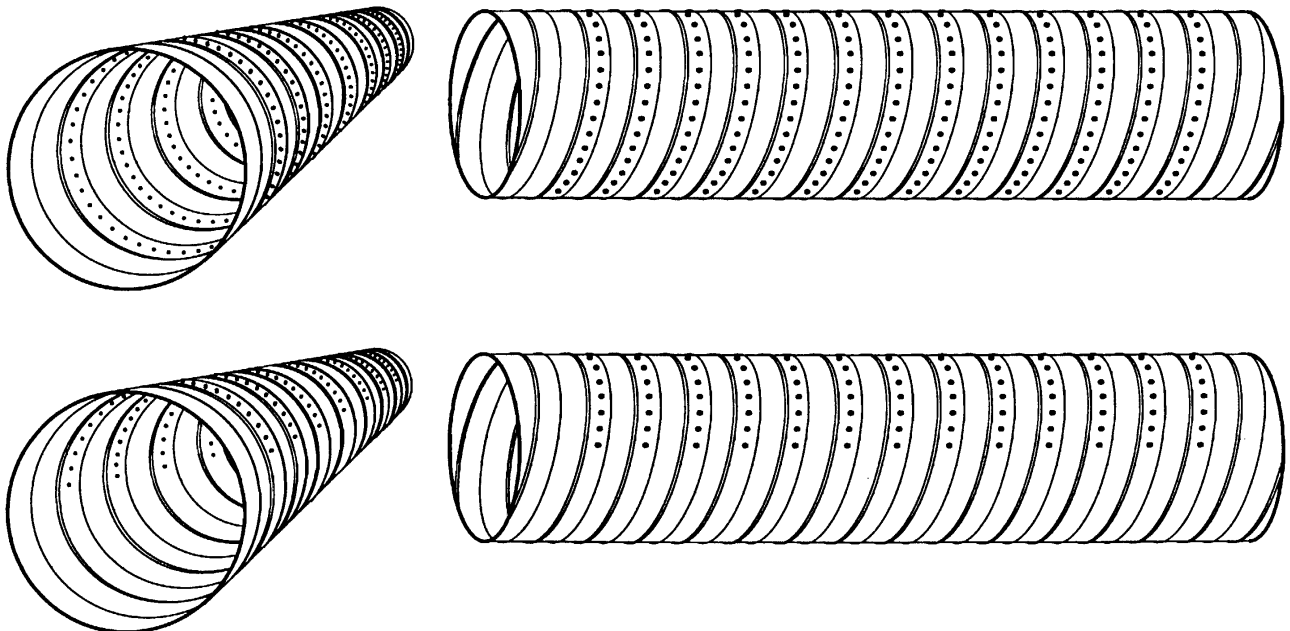

(71)ANSØGER(E):  
 (74)FULDMÆGTIG:  
 (72)FREMBRINGER(E):

ABB FLÅKT OY, PL 6, FIN-37801 Toijala, Finland  
 Plougmann & Vingtoft A/S, Sankt Annæ Plads 11, 1250 København K, Danmark  
 Pertti K. Nurmi, Koriston rantatie 1, FIN-20780 Kaarina, Finland ; Esa Piirtola, Kaiturinkatu 16 B 17, FIN-33820  
 Tampere, Finland ; Pauli Kokko, Kuruntie 991, FIN-39820 Kihniö, Finland  
 2000-10-19 FI M20000794  
 2001-04-10  
 Ansøger har samme dag indleveret MA 2001 00513

(30)PRIORITET:  
 (22)ANSØGNINGSDATO:  
 (66)BEMÆRKNINGER

(21) MA 2001 00510

(54) Et trusseindlæg

(51)-Cl.24 04

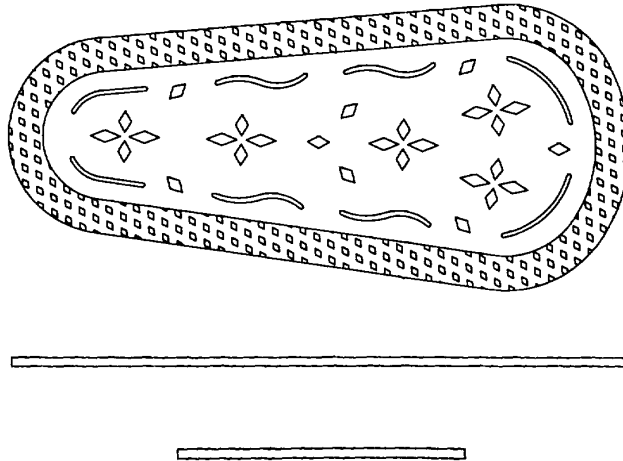

(71)ANSØGER(E):  
(74)FULDMÆGTIG:  
(72)FREMBRINGER(E):  
(22)ANSØGNINGSDATO:  
(66)BEMÆRKNINGER

SCA Hygiene Products AB, S-405 03 Göteborg, Sverige  
Albihns Stockholm AB, Box 5581, 114 85 STOCKHOLM, Sverige  
Marie Utas Hansson, Sagbrovägen 13, S-437 31 Lindome, Sverige  
2001-05-11  
Ansøger har samme dag indleveret MA 2001 00682

(21) MA 2001 00511

(54) Ornament til gitter i ventilationsarmaturer

(51)-Cl.23 04

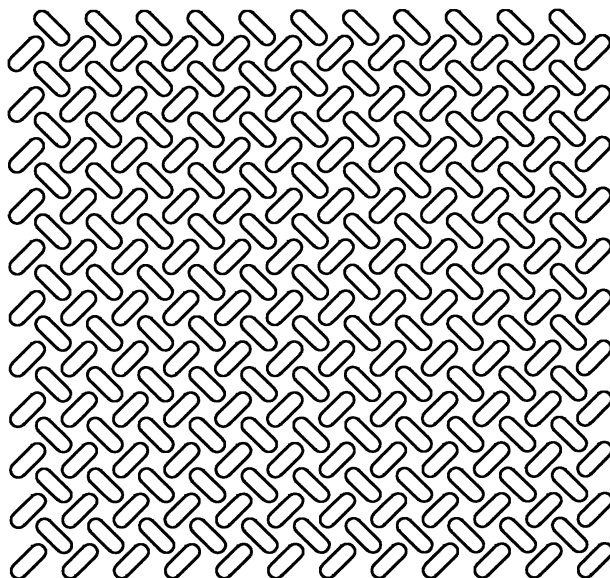

(71)ANSØGER(E):  
(74)FULDMÆGTIG:  
(72)FREMBRINGER(E):  
(22)ANSØGNINGSDATO:  
(57)BEMÆRKNINGER

Lindab Comfort A/S, Lucernemarken 17, 3520 Farum, Danmark  
Larsen & Birkeholm A/S, Skandinavisk Patentbureau, Banegårdspladsen 1, 1570 København V, Danmark  
Knud Holscher, c/o Knud Holscher Industriel Design A/S, Vermundsgade 40, 2100 København Ø, Danmark; Per  
Kristian Dahl, c/o Knud Holscher Industriel Design A/S, Vermundsgade 40A, 2100 København Ø, Danmark  
2001-05-14  
Ornament

(21) MA 2001 00642

(54) En holder til en mobiltelefon

(51)-Cl.14 03

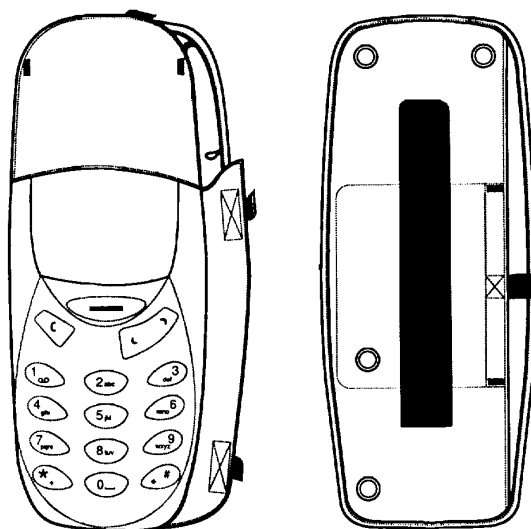

(71)ANSØGER(E):  
(74)FULDMÆGTIG:  
(72)FREMBRINGER(E):  
(22)ANSØGNINGSDATO:

Martin Skjøth, 791 Tremont Street, W213, Boston, MA 02118, USA  
Lars Skjøth, Læssøesgade 14A - 2Th, 2200 København N, Danmark  
Martin Skjøth, 791 Tremont Street, W213, Boston, MA 02118, USA  
2001-07-03

(21) MA 2001 00676

(54) Et teleskopør til en lift

(51)-Cl.12 04

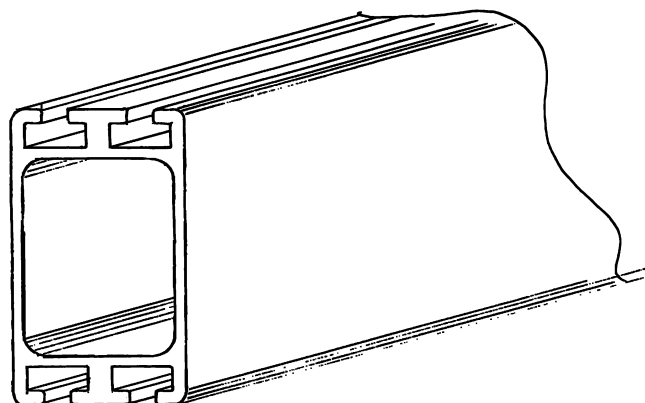

(71)ANSØGER(E):  
(72)FREMBRINGER(E):  
(22)ANSØGNINGSDATO:  
(66)BEMÆRKNINGER

JAN MØLLER, Birkedalen 34, 2670 Greve, Danmark  
JAN MØLLER, Birkedalen 34, 2670 Greve, Danmark  
2001-07-17  
Ansøger har samme dag indleveret MA 2001 00677; MA 2001 00678

(21) MA 2001 00680

(54) Kombineret emballage og udstillingsstand

(51)-Cl.09 03;20 02

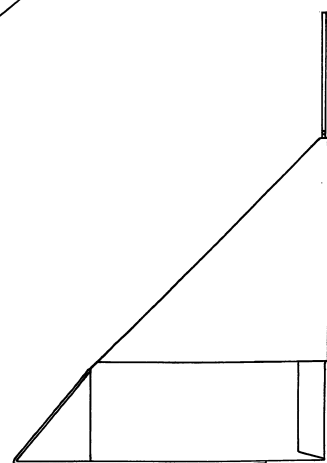
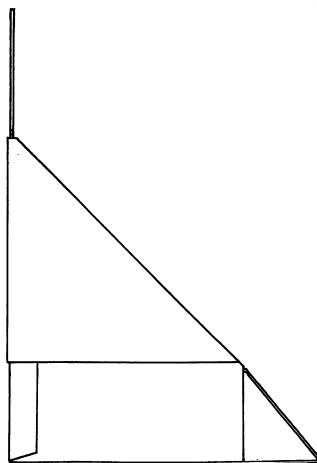
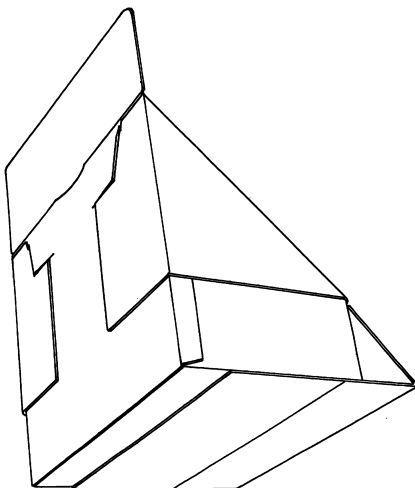
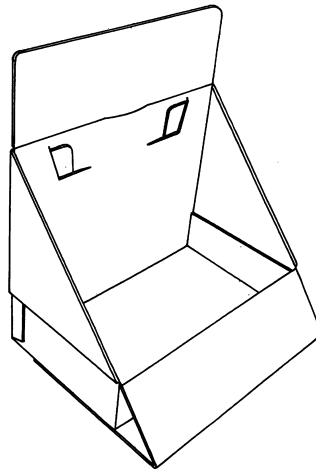
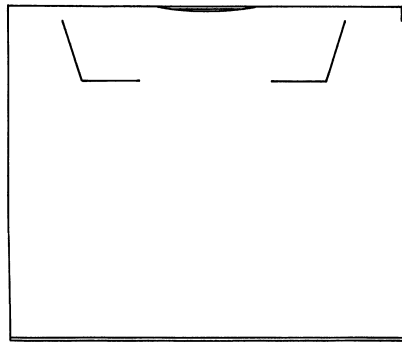
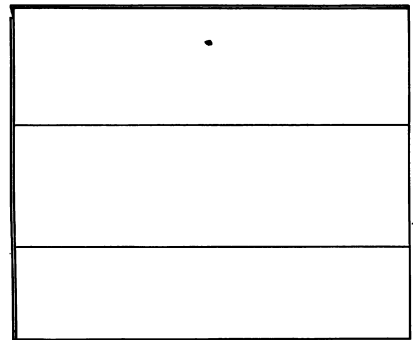
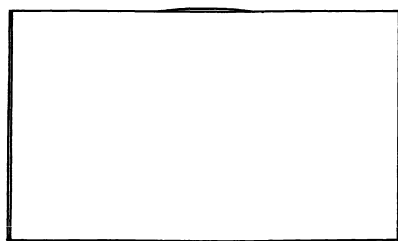
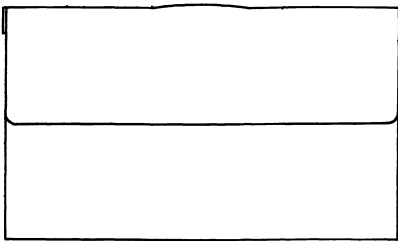
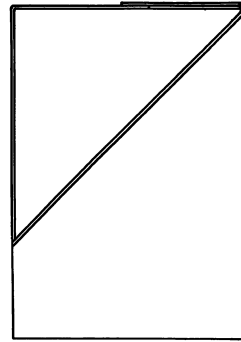
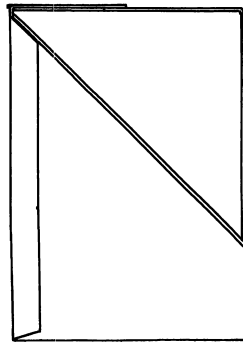
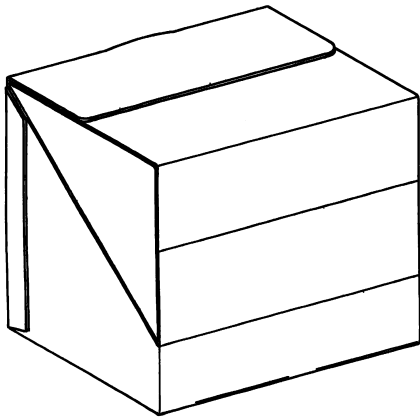

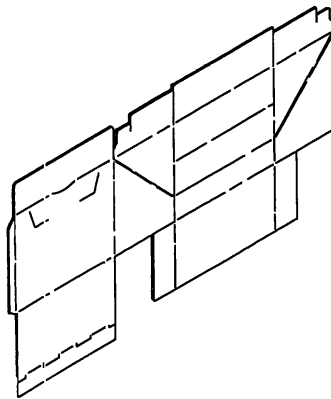
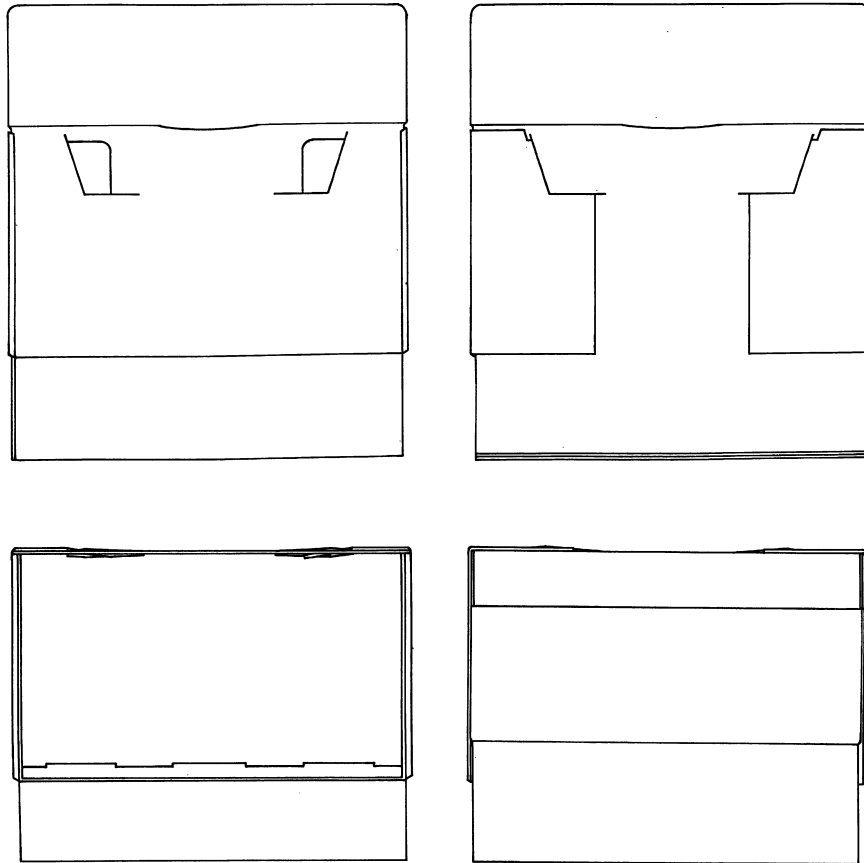

(71)ANSØGER(E):  
(74)FULDMÆGTIG:  
(72)FREMBRINGER(E):  
(22)ANSØGNINGSDATO:  
(66)BEMÆRKNINGER

BLACK & DECKER INC, Drummond Plaza Office Park, 1423 Kirkwood Highway, Newark, Delaware 19711, USA  
Hofman-Bang Zacco A/S, Hans Bekkevolds Allé 7, 2900 Hellerup, Danmark  
John Andrew Bunnell, c/o CharaPak Group Limited, Birchwood Way, Cotes Park Industrial Estate, somercotes,  
Alfreton, Derbyshire DE55 4QQ, Storbritannien  
2001-07-17  
Ansøger har samme dag indleveret MA2001 00679

(21) MA 2001 00682

(54) Et trusseindlæg

(51)-Cl.24 04

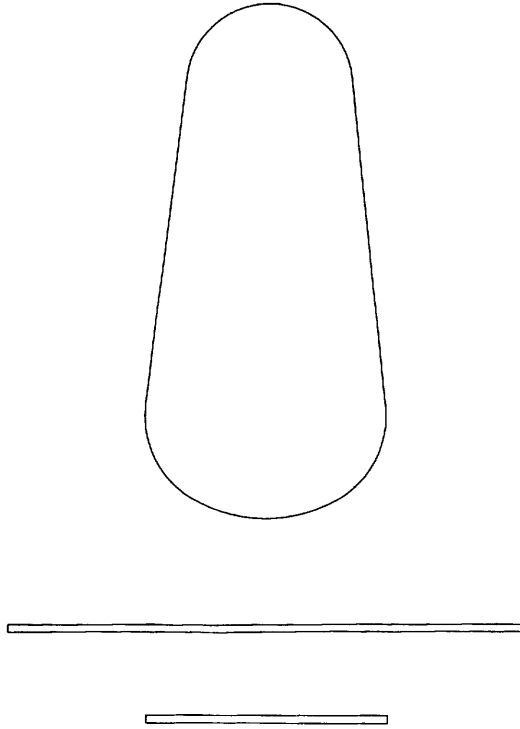

(71)ANSØGER(E):  
(74)FULDMÆGTIG:  
(72)FREMBRINGER(E):  
(22)ANSØGNINGSDATO:  
(66)BEMÆRKNINGER

SCA Hygiene Products AB, S-405 03 Göteborg, Sverige  
Albihns Stockholm AB, Box 5581, 114 85 STOCKHOLM, Sverige  
Marie Utas Hansson, Sagbrovägen 13, S-437 31 Lindome, Sverige  
2001-05-11  
Ansøger har samme dag indleveret MA 2001 00510

(21) MA 2001 00689

(54) En serviet

(51)-Cl.06 13

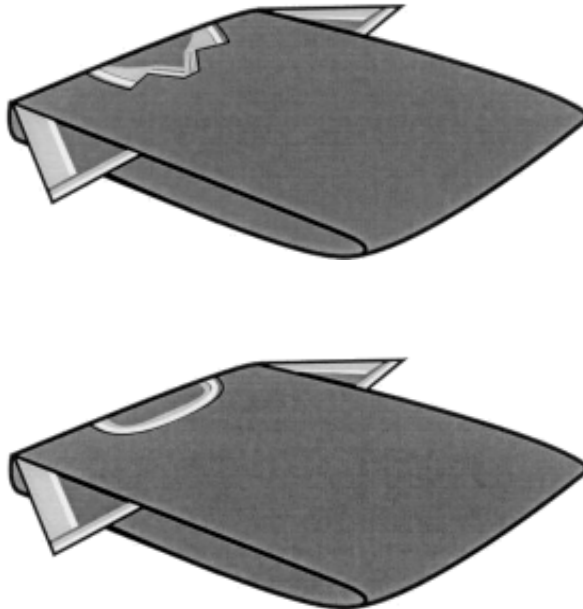

(71)ANSØGER(E):  
(74)FULDMÆGTIG:  
(72)FREMBRINGER(E):  
(30)PRIORITET:  
(22)ANSØGNINGSDATO:

Foo Tai Wong, 51 Hill Avenue, Wickford, Essex SS11 8LH, Storbritannien  
Plougmann & Vingtoft A/S, Sankt Annæ Plads 11, 1250 København K, Danmark  
Foo Tai Wong, 51 Hill Avenue, Wickford, Essex SS11 8LH, Storbritannien  
2001-01-30 GB 2099088  
2001-07-20

(21) MA 2001 00854

(54) En sadel

(51)-Cl.12 11

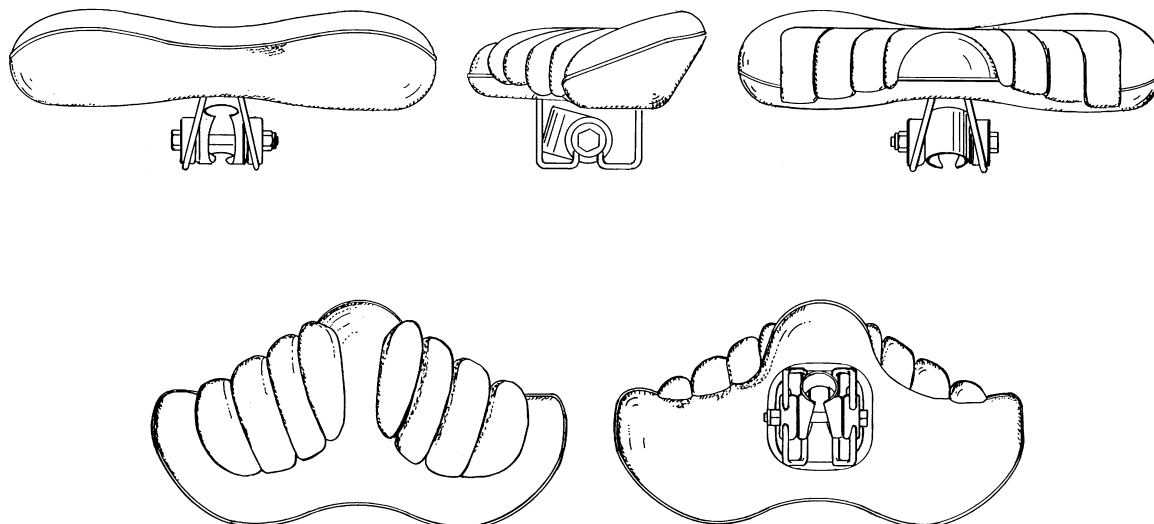

(71)ANSØGER(E):  
 (74)FULDMÆGTIG:  
 (72)FREMBRINGER(E):  
 (30)PRIORITET:  
 (22)ANSØGNINGSDATO:

Brian Anthony Cox, The White House, Yarmouth Road, North Walsham, Norfolk NR28 9AT, Storbritannien  
 Larsen & Birkeholm A/S, Skandinavisk Patentbureau, Banegårdspladsen 1, 1570 København V, Danmark  
 Brian Anthony Cox, The White House, Yarmouth Road, North Walsham, Norfolk NR28 9AT, Storbritannien  
 2001-02-27 GB 2.099.840  
 2001-08-22

(21) MA 2001 00931

(54) 1) Kombineret adgangsterminal og telefon  
 2) skærmenhed dertil 3) kombineret betjenings- og  
 tastaturenhed dertil 4) telefonhåndsæt dertil

(51)-Cl.14 02;14 03

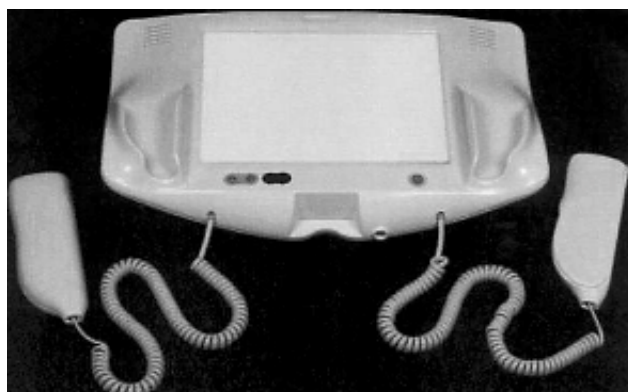

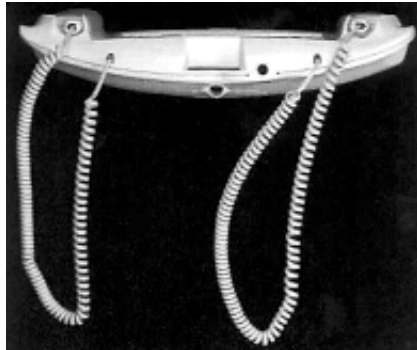
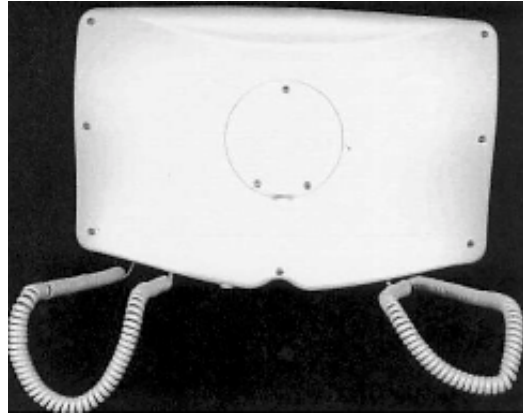
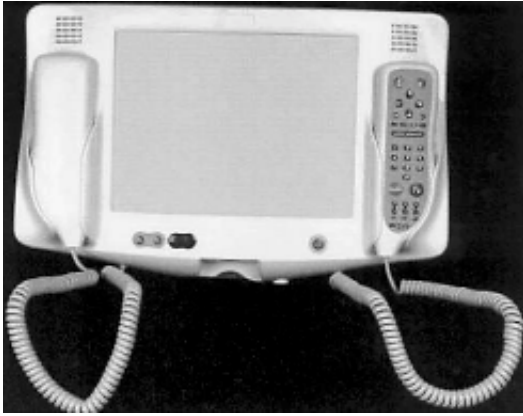

Løbenr. 1

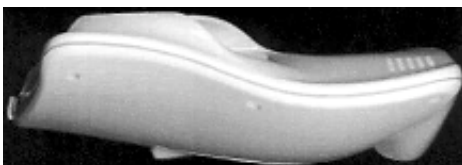
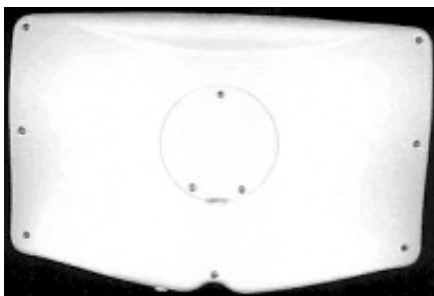
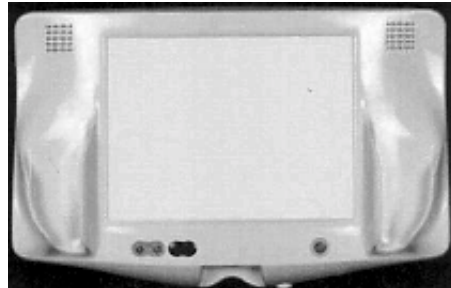

Løbenr. 2



Løbenr. 3



Løbenr. 4

(71)ANSØGER(E):  
 (74)FULDMÆGTIG:  
 (72)FREMBRINGER(E):  
 (30)PRIORITET:  
 (22)ANSØGNINGSDATO:

Patientline plc., Connaught House, 46-48 High Street, Slough, SL1 1EL, Storbritannien  
 Patrade A/S, Fredens Torv 3 A, 8000 Århus C, Danmark  
 Stephen de Saulles, Flat 1, 135 Graham Street, London, N1 8LB, Storbritannien  
 2001-03-16 GB GB 2 100 364  
 2001-09-14

(21) MA 2001 00963

(54) Et håndtag til f.eks. vinduer og døre

(51)-Cl.08 06

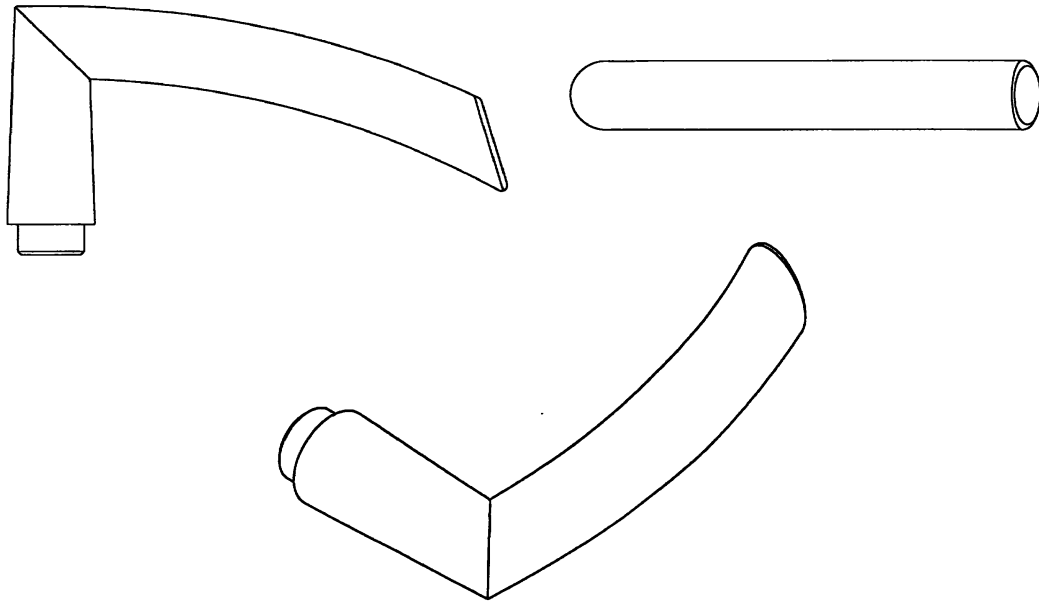

(71)ANSØGER(E):  
 (74)FULDMÆGTIG:  
 (72)FREMBRINGER(E):  
 (30)PRIORITET:  
 (22)ANSØGNINGSDATO:

DORMA GmbH + Co. KG, Breckerfelder Strasse 42-48, D-58256 Ennepetal, Tyskland  
 Linds Patentbureau, Ellekrattet 20, 2950 Vedbæk, Danmark  
 Georg Kaluza, Emil-Schniewind-Strasse 10, D-42553 Velbert, Tyskland  
 2001-03-28 DE 401 03 315,5  
 2001-09-27

(21) MA 2001 00966

(54) En flaske, navnlig med en gennembrydelig hætte

(51)-Cl.09 01

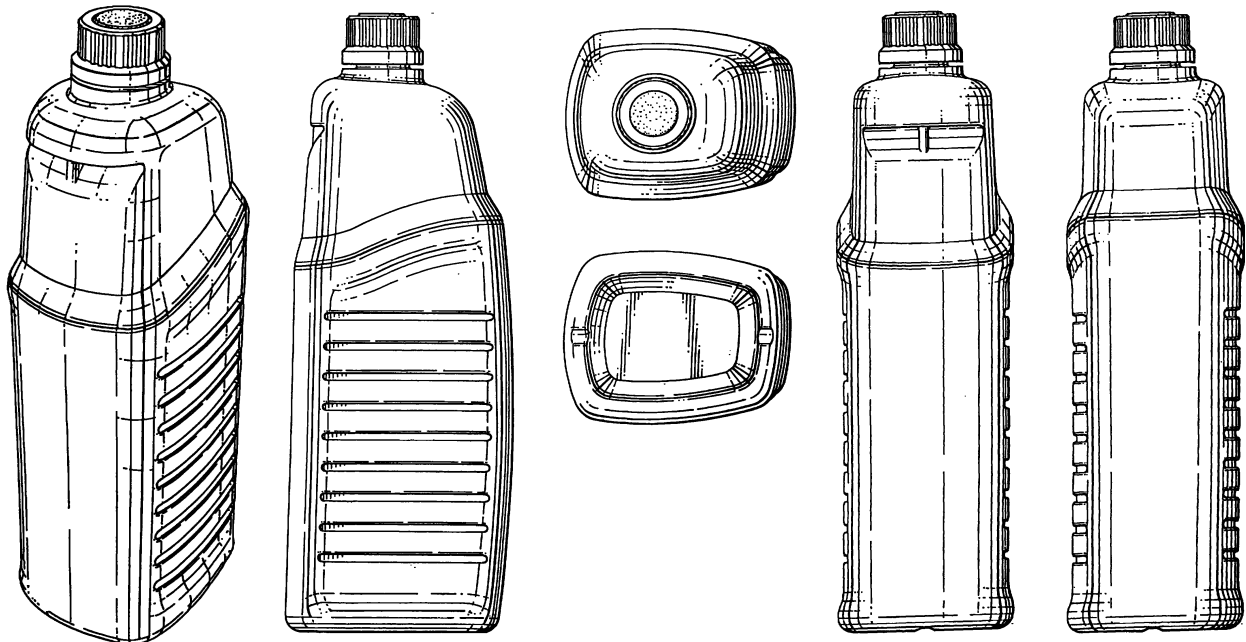

(71)ANSØGER(E):  
 (74)FULDMÆGTIG:  
 (72)FREMBRINGER(E):  
 (30)PRIORITET:  
 (22)ANSØGNINGSDATO:  
 (66)BEMÆRKNINGER

THE PROCTER & GAMBLE COMPANY, One Procter & Gamble Plaza, Cincinnati, Ohio 45202, USA  
 Hofman-Bang Zacco A/S, Hans Bekkevolds Allé 7, 2900 Hellerup, Danmark  
 Frederic Louis Lucien Pouillot, 25 Bvd Victor Hugo, F-5800 Nevers, Frankrig ; Jelle Dankert Vuijk, Via G. Silla 20, I-00189 Rom, Italien ; John Russell Lawson, 8732 Sturbridge Drive, Cincinnati, Ohio 45236, USA  
 2000-09-01 GB 2095505  
 2001-02-21  
 Ansøger har samme dag indleveret MA 2001 00216

## Registrerede mønstre

Akterne i nedenstående ansøgninger er tilgængelige for enhver, jfr. mønsterlovens § 19.

(11) Ansøgningsnummer	(44) Bekendtgjort i Reg. Tid. nr.	(11) Registreringsnummer	(15) Registreringsdato	(18) Registreringen er gyldig til
MA 2001 00089	34, 2001	MR 2001 01049	20011107	20060119
MA 2001 00159	34, 2001	MR 2001 01050	20011107	20060208
MA 2001 00222	34, 2001	MR 2001 01051	20011107	20060223
MA 2001 00223	34, 2001	MR 2001 01052	20011107	20060223
MA 2001 00225	34, 2001	MR 2001 01053	20011107	20060223
MA 2001 00226	34, 2001	MR 2001 01054	20011107	20060223
MA 2001 00227	34, 2001	MR 2001 01055	20011107	20060223
MA 2001 00228	34, 2001	MR 2001 01056	20011107	20060223
MA 2001 00229	34, 2001	MR 2001 01057	20011107	20060223
MA 2001 00230	34, 2001	MR 2001 01058	20011107	20060223
MA 2001 00239	34, 2001	MR 2001 01059	20011107	20060223
MA 2001 00240	34, 2001	MR 2001 01060	20011107	20060223
MA 2001 00241	34, 2001	MR 2001 01061	20011107	20060223
MA 2001 00356	34, 2001	MR 2001 01062	20011107	20060403
MA 2001 00382	34, 2001	MR 2001 01063	20011107	20060406
MA 2001 00385	34, 2001	MR 2001 01064	20011107	20060406
MA 2001 00415	34, 2001	MR 2001 01065	20011107	20060411
MA 2001 00421	34, 2001	MR 2001 01066	20011107	20060418
MA 2001 00450	34, 2001	MR 2001 01067	20011107	20060425
MA 2001 00504	34, 2001	MR 2001 01068	20011107	20060509
MA 2001 00556	34, 2001	MR 2001 01069	20011107	20060523
MA 2001 00581	34, 2001	MR 2001 01070	20011107	20060607
MA 2001 00582	34, 2001	MR 2001 01071	20011107	20060607
MA 2001 00583	34, 2001	MR 2001 01072	20011107	20060607
MA 2001 00587	34, 2001	MR 2001 01073	20011107	20060611
MA 2001 00645	34, 2001	MR 2001 01074	20011107	20060704
MA 2001 00668	34, 2001	MR 2001 01075	20011107	20060119
MA 2001 00669	34, 2001	MR 2001 01076	20011107	20060119
MA 2001 00717	34, 2001	MR 2001 01077	20011107	20060523

## Ændringer

Ændringer vedrørende retten til mønstret, mønsterhavers navn, bopæl, fulm. m.v.

### Ændring af fuldmægtigoplysninger:

(11) MR 1997 00455

Til: (74) Larsen & Birkeholm A/S, Skandinavisk Patentbureau, Banegårdspladsen 1, 1570 København V, Danmark

## Fornyelse af mønsterregistreringer

Fornyelse af registreringer foretaget i medfør af lov om mønstre nr. 218 af 27. maj 1970.

(11) Registreringsnummer

(18) Gyldig til

MR 1993 00114	20061122
MR 1997 00440	20061104
MR 1992 00967	20061105
MR 1992 01135	20061128
MR 1992 01137	20061128
MR 1992 01138	20061128
MR 1992 01139	20061128
MR 1997 00659	20070131
MR 1997 00659	20070131
MR 1993 00155	20070408
MR 1992 00967	20061105
MR 1992 00840	20061115
MR 1997 00462	20061210
MR 1993 00155	20070408
MR 1997 00464	20061219
MR 1992 00999	20061210



**Patent- og  
Varemærkestyrelsen**  
Erhvervsministeriet

Helgeshøj Allé 81  
2630 Taastrup

Tlf. 4350 8000  
Fax 4350 8001  
E-post pvs@dkpto.dk  
www.dkpto.dk

Pr. 1. oktober 2001

Patenter  
Supplerende beskyttelsescertifikater  
Brugsmodeller  
Chips (halvledertopografier)  
Kommunevåbener og -segl  
Skorstensmærker og kontorflag  
Design  
Vare- og fællesmærker  
Publikationer  
Erhvervsservice  
Kopiservice  
Kurser og foredrag

Prisliste vedrørende internationale ansøgninger (PCT) og europæiske patentansøgninger (EPK) samt vedrørende ansøgninger om international varemærkeregistrering og EU-varemærkeregistrering kan fås ved henvendelse til Patent- og Varemærkestyrelsen.

**PRISLISTE**

(12.1-okt01) Is/PVS - Udgivet 26 juli 2001

## Patenter

	kr.
<b>1. Ansøgningsgebyr</b>	
a. Grundgebyr .....	3000,00
b. Tillægsgebyr for hvert patentkrav ud over 10 .....	300,00
<b>2. Gebyrer for nyhedsundersøgelse af international type (PL §9)</b>	
I Når den svenske patentmyndighed er nyhedsundersøgende:	
a. Grundgebyr .....	7090,00
b. Tillægsgebyr for hvert krav ud over 10 .....	115,00
c. Ekspeditionsgebyr .....	500,00
II Når Den Europæiske Patentmyndighed er nyhedsundersøgende:	
a. Grundgebyr	
1. For en prioritetsgivende ansøgning .....	7090,00
2. I alle andre tilfælde .....	11120,00
b. Ekspeditionsgebyr .....	500,00
<b>3. Gebyr for senere indlevering af dansk oversættelse af international ansøgning</b> .....	1100,00
<b>4. Genoptagelsesgebyr</b> .....	700,00
<b>5. Patentmeddelelsesgebyr</b>	
a. Grundgebyr .....	2850,00
b. Tillægsgebyr for hver side ud over 35 sider .....	80,00
c. Tillægsgebyr for hvert patentkrav, for hvilket der ikke er betalt ansøgningsgebyr .....	300,00
<b>6. Gebyr for publicering af oversættelser af europæiske patentskrifter</b>	
a. Grundgebyr .....	1700,00
b. Tillægsgebyr for hver side ud over 35 sider .....	80,00
<b>7. Gebyr for publicering af ændrede danske patentskrifter</b>	
a. Grundgebyr .....	2850,00
b. Tillægsgebyr for hver side ud over 35 sider .....	80,00
<b>8. Gebyr for publicering af ændrede oversættelser af europæiske patentskrifter</b>	
a. Grundgebyr .....	1700,00
b. Tillægsgebyr for hver side ud over 35 sider .....	80,00
<b>9. Genoprettelsesgebyr</b> .....	3000,00
<b>10. Årsgebyrer</b>	
1. gebyrår .....	500,00
2. gebyrår .....	500,00
3. gebyrår .....	500,00
4. gebyrår .....	1100,00
5. gebyrår .....	1250,00
6. gebyrår .....	1400,00
7. gebyrår .....	1600,00
8. gebyrår .....	1800,00
9. gebyrår .....	2050,00
10. gebyrår .....	2300,00
11. gebyrår .....	2550,00
12. gebyrår .....	2800,00
13. gebyrår .....	3050,00
14. gebyrår .....	3300,00
15. gebyrår .....	3600,00
16. gebyrår .....	3900,00
17. gebyrår .....	4200,00
18. gebyrår .....	4500,00
19. gebyrår .....	4800,00
20. gebyrår .....	5100,00
Årsgebyrer, der betales senere end forfaldsdag, forhøjes med 20%. Gebyret skal være betalt inden 6 måneder efter forfaldsdagen.	
<b>11. Gebyr for fremsættelse af indsigelse</b> .....	2500,00
<b>12. Gebyr for administrativ omprøvning</b> .....	7000,00
<b>13. Klagegebyr</b> .....	8000,00

Ovennævnte priser skal ikke tillægges moms

## Supplerende beskyttelsescertifikater

	kr.
<b>1. Ansøgningsgebyr</b> .....	3000,00
<b>2. Genoptagelsesgebyr</b> .....	600,00
<b>3. Genoprettelsesgebyr</b> .....	3000,00
<b>4. Årsgebyr pr. påbegyndt gebyrår</b> .....	5100,00
Årsgebyrer, der betales senere end forfaldsdag, forhøjes med 20%. Gebyret skal være betalt inden 6 måneder efter forfaldsdagen.	
<b>5. Gebyr for administrativ omprøvning</b> .....	1500,00
Der skal betales et gebyr på 7000 kr. for eventuel omprøvning af grundpatentet	
<b>6. Klagegebyr</b> .....	4000,00

Ovennævnte priser skal ikke tillægges moms

## Brugsmodeller

	kr.
<b>1. Ansøgningsgebyr</b> .....	2000,00
<b>2. Gebyr for senere indlevering af dansk oversættelse af international ansøgning</b> .....	1100,00
<b>3. Genoptagelsesgebyr</b> .....	400,00
<b>4. Fornyelsesgebyrer</b>	
For 1. periode .....	2000,00
For 2. periode .....	3000,00
Fornyelsesgebyrer, der betales efter udløbet af den pågældende registreringsperiode, forhøjes med 20%.	
<b>5. Gebyr for prøvning før eller efter registrering</b> .....	4000,00
<b>6. Gebyr for behandling af anmodning om udslettelse</b> .....	2000,00
<b>7. Gebyr for bekendtgørelse af ændret registrering og publicering af ændret formulering</b> .....	1100,00
<b>8. Klagegebyr</b> .....	5000,00

Ovennævnte priser skal ikke tillægges moms

## Chips (halvledertopografier)

	kr.
<b>1. Ansøgningsgebyr</b> .....	1500,00
<b>2. Gebyr for behandling af anmodning af overførelse af ansøgning om registrering</b> .....	1000,00
<b>3. Klagegebyr</b> .....	4000,00

Ovennævnte priser skal ikke tillægges moms

## Kommunevåbener og -segl

	kr.
<b>1. Ansøgningsgebyr</b> .....	2000,00

Ovennævnte pris skal ikke tillægges moms

## Skorstensmærker og kontorflag

	kr.
<b>1. Ansøgningsgebyr</b> .....	2000,00

Ovennævnte pris skal ikke tillægges moms

## Design

	kr.
<b>1. Ansøgningsgebyr</b> .....	1200,00
<b>Tillægsgebyrer:</b>	
a. Ved samregistrering for hvert design ud over det første .....	700,00
b. For offentliggørelse af hver afbildning ud over den første <sup>1)</sup> .....	400,00
<b>2. Genoptagelsesgebyr</b> .....	400,00
<b>3. Gebyr for supplerende forundersøgelse</b> .....	1500,00
<b>Tillægsgebyr:</b>	
Ved samregistrering for hvert design ud over det første .....	900,00
<b>4. Fornyelsesgebyr</b> <sup>2)</sup> .....	2200,00
<b>Tillægsgebyr:</b>	
Ved samregistrering for hvert design ud over det første .....	1100,00
Fornyelsesgebyrer inkl. tillægsgebyr, der betales efter udløbet af den pågældende registreringsperiode, forhøjes med 20%.	
<b>5. Gebyr for administrativ prøvning</b>	
Pr. design, herunder design indeholdt i en samregistrering .....	3000,00
<b>6. Gebyr for offentliggørelse af registrering i ændret form</b> .....	400,00
<b>Tillægsgebyr:</b>	
For offentliggørelse af hver afbildning ud over den første .....	400,00
<b>7. Genoprettelsesgebyr</b> .....	3000,00
<b>8. Klagegebyr</b> .....	4000,00

Ovennævnte priser skal ikke tillægges moms

<sup>1)</sup> Omfatter også bekendtgørelse iht. den hidtil gældende mønsterlov

<sup>2)</sup> Omfatter også fornyelse af registreringer iht. den hidtil gældende mønsterlov

## Vare- og fællesmærker

	kr.
<b>1. Ansøgningsgebyr</b>	
a. Grundgebyr .....	2350,00
b. Tillægsgebyr for hver klasse ud over 3 .....	600,00
Der er i alt 42 klasser	
<b>2. Gebyr for videreførelse af Madrid-Protokol-registrering som dansk vare- eller fællesmærke-ansøgning</b> .....	1500,00
<b>3. Fornyelsesgebyr</b>	
a. Grundgebyr .....	2350,00
b. Tillægsgebyr for hver klasse ud over 3 .....	600,00
Fornyelsesgebyrer inkl. tillægsgebyr, der betales efter udløbet af den pågældende registreringsperiode, forhøjes med 20%.	
<b>4. Gebyr for anmodning om deling af en ansøgning eller en registrering</b>	
for hver udskilt ansøgning eller registrering .....	2000,00
<b>5. Gebyr for fremsættelse af indsigelse</b> .....	2500,00
<b>6. Gebyr for administrativ ophævelse</b> .....	2500,00
<b>7. Klagegebyr</b> .....	4000,00
<b>8. Gebyr for underretning til indehaver af varemærkerettighed</b>	
Årligt gebyr .....	1000,00

Ovennævnte priser skal ikke tillægges moms

## Publikationer

	kr.
<b>1. Årsabonnement</b>	
a. Dansk Patenttidende .....	1000,00
b. Patentskrifter	
– på papir .....	8000,00
– på CD-ROM (ESPACE-DK) .....	5000,00
c. Dansk Patentregister .....	400,00
d. Sammendrag af almindeligt tilgængelige danske patentansøgninger	
– Alle sektioner .....	8000,00
– sektion A .....	1600,00
– sektion B .....	1600,00
– sektion C07 + C12 .....	1600,00
– sektion C, resten .....	900,00
– sektion D .....	500,00
– sektion E .....	900,00
– sektion F .....	900,00
– sektion G .....	900,00
– sektion H .....	900,00
e. Oversættelser af EP-skrifter .....	8000,00
f. Dansk Brugsmodeltidende .....	600,00
g. Brugsmodelskrifter .....	8000,00
h. Dansk Varemærketidende .....	1000,00
i. Dansk Varemærkerregister .....	200,00
j. Varemærke-særtidende med §13-afslag .....	100,00
k. Varemærkeindsigelsestidende .....	200,00
l. Nye danske varemærkeansøgninger, ugeliste .....	450,00
m. Dansk Designtidende .....	600,00
n. Dansk Designregister .....	200,00
o. Patenthåndbog, ved tegning af abonnement .....	500,00
– løsblade hertil, pr. side .....	10,00
p. Brugsmodelhåndbog, ved tegning af abonnement .....	500,00
– løsblade hertil, pr. side .....	10,00
q. Ankenævnskendelser	
– alle kendelser .....	4200,00
– kendelser/patent- og brugsmodelområdet .....	2000,00
– kendelser/vare- og fællesmærkeområdet .....	2000,00
– kendelser/design- og chipsområdet .....	400,00

Abonnementer tillægges porto

<b>2. Løssalg</b>	
a. Dansk Patenttidende .....	40,00
b. Dansk Patentregister .....	400,00
c. Sammendrag af alm. tilgængelige patentansøgninger .....	30,00
d. Dansk Varemærketidende .....	40,00
e. Dansk Varemærkerregister .....	200,00
f. Varemærke-særtidende med §13-afslag .....	100,00
g. Varemærkeindsigelsestidende .....	200,00
h. Varemærkeindsigelsestidende, udk. 1995 .....	300,00
i. Dansk Designtidende .....	40,00
j. Dansk Designregister .....	200,00
k. Dansk Brugsmodeltidende .....	40,00
l. Sammendrag af alm. tilgængelige brugsmodelansøgninger .....	30,00
m. Fremlæggelses- og patentskrifter på CD-ROM (ESPACE-DK)	
– 1993-2000, pr. årgang .....	5000,00
– 1990-1992, pr. årgang .....	2000,00

Ovennævnte priser skal ikke tillægges moms

Fremlæggelses-, patent- og brugsmodelskrifter samt oversættelser af EP-skrifter leveres til gældende kopipris

<b>3. Love og bekendtgørelser</b>	
vedr. industriel ejendomsret .....	12,00-33,00
<b>4. Andre publikationer</b>	
a. Varemærkeklassifikation	
– alfabetisk liste .....	500,00
– klassedelte liste .....	400,00
b. Mønsterklassifikation .....	35,00
– ændringer og tilføjelser hertil .....	15,00
<b>5. "Fra væsen til virksomhed", Danske patenter gennem 100 år</b> (fås på dansk og engelsk), inkl. moms .....	195,00

Ovennævnte priser tillægges moms, hvis andet ikke er angivet

## Erhvervsservice

	kr.
<b>1. Timepris*</b> .....	900,00
<b>2. Løbende overvågninger</b>	
a. Overvågning af ansøgninger Overvågning af dansk patent-, brugsmodel-, design- eller varemærkeansøgning sammensættes af: Pris pr. år .....	1500,00
Pris pr. meddelelse .....	375,00
b. Øvrige overvågninger beregnes efter timepris Hertil skal lægges evt. online-udgifter	
<b>3. Navneundersøgelser*</b>	
a. International undersøgelse af patentrettigheder i 1-2 navne inkl. op til 40 referencer .....	2500,00
Yderligere referencer, pr. reference .....	16,00
Yderligere navne, pr. navn .....	750,00
b. Undersøgelse af patent- og brugsmodelrettigheder med gyldighed for Danmark i 1-2 navne .....	1800,00
Yderligere navne, pr. navn .....	375,00
c. Øvrige navneundersøgelser beregnes efter timepris Hertil skal lægges evt. online-udgifter	
<b>4. Patentfamilieundersøgelser og statusundersøgelser*</b>	
a. Patentfamilieundersøgelse .....	1000,00
b. Patentfamilieundersøgelse, inkl. status .....	2000,00
c. Statusundersøgelse af udenlandske rettigheder Første nummer .....	750,00
Pr. følgende nummer .....	375,00
d. Statusundersøgelse af danske rettigheder, pr. nummer .....	375,00
e. Øvrige undersøgelser beregnes efter timepris Hertil skal lægges evt. online-udgifter	
<b>5. Kollisionsundersøgelser af varemærker, inkl. 3 klasser*</b> .....	
Yderligere klasser, pr. 10 klasser .....	500,00
<b>6. Skanning af varemærker*</b>	
a. Første klasse .....	500,00
b. Yderligere klasser, pr. klasse .....	200,00
c. Skanning af alle 42 klasser .....	3000,00
<b>7. LOGO-skanning*</b> , inkl. op til 25 referencer .....	
Yderligere referencer, pr. 25 referencer .....	500,00
<b>8. Varemærkedatabase*</b>	
a. Første klasse .....	3000,00
b. Yderligere klasser - op til 4, pr. klasse .....	1500,00
<b>9. Skanning af varemærker ansøgt eller registreret i udlandet*</b>	
a. Første klasse for 1-2 lande .....	1000,00
b. Følgende lande, pr. land .....	500,00
c. Følgende klasser, pr. klasse .....	200,00
<b>10. Pris for levering pr. telefax</b> .....	
	75,00

\* Hastelevering kan aftales mod pristillæg.

Ovennævnte priser tillægges moms

## Kopiservice

	kr.
<b>1. Fotokopier af patent- og brugsmodelpublikationer</b>	
a. Pris pr. publikation indtil 200 sider .....	50,00
b. Publikationer ud over 200 sider: pris efter aftale	
<b>2. Fotokopier, taget på læsesalen</b> ved kontant betaling, pr. side, inkl. moms .....	
	3,00
<b>3. Udenlandske patentpublikationer, der ikke findes i egne samlinger</b>	
I ved hjemtagning fra udlandet:	
a. Pris for hjemtagning .....	100,00
b. Pris pr. publikation .....	100,00
Hjemtagning af sagsakter fra USA og patentpublikationer og sagsakter fra Sydafrika: Pris efter aftale.	
II ved levering af tilsvarende publikation fra egne samlinger:	
a. Identifikation .....	100,00
b. Kopipris (se pkt. 1)	
<b>4. Engelsksprogede sammendrag, der ikke findes i egne samlinger</b> , pr. sammendrag .....	
	50,00
<b>5. Tidsskriftsartikler o.l., der ikke findes i egne samlinger</b>	
a. Pris for hjemtagning .....	100,00
b. Pris pr. artikel .....	100,00
<b>6. Aktindsigt i europæiske patenter og patentansøgninger</b>	
a. Ekspedition (inkl. EPO-gebyr) .....	315,00
b. Kopier	
– ved tilsendelse, pr. side .....	3,25
– ved afhentning, pr. side .....	2,50
– ved afhentning og kontant betaling, pr. side inkl. moms .....	3,00
<b>7. Databaseudskrift vedr. en varemærkeretlighed</b> .....	
	50,00
Ovennævnte priser tillægges moms, hvis andet ikke er angivet	
<b>8. Bekræftet kopi af en patent-, brugsmodel-, design- eller varemærkeansøgning</b> .....	
Hertil skal lægges kopiprisen (3,25 kr. pr. side)	300,00
<b>9. Bekræftet udskrift af patent-, certifikat-, brugsmodel-, topografi-, design- eller varemærkesagsregistret</b> .....	
	300,00
<b>10. Bekræftet udskrift af registret over kommunevåbener og -segl eller registret over skorstensmærker og kontorflag</b> ..	
	200,00
<b>11. Udskrift af patent-, certifikat-, brugsmodel-, topografi-, design- eller varemærkesagsregistret, registret over kommunevåbener og -segl eller registret over skorstensmærker og kontorflag</b> .....	
	50,00
Ovennævnte priser skal ikke tillægges moms	
<b>12. Priser for levering</b>	
a. Levering pr. telefax .....	75,00
b. Ekspreslevering pr. telefax .....	275,00
c. Ekspreslevering pr. post .....	200,00
Hertil lægges porto	
Ovennævnte priser tillægges moms	

## Kurser og foredrag

	kr.
<b>1. Kurser</b>	
Priser på åbne og virksomhedsinterne kurser fås ved direkte henvendelse til KursusCentret	
<b>2. Foredrag*</b>	
Første time .....	2000,00
Følgende timer, pr. time .....	1500,00
* Særpriser afhængig af deltagerantal og forberedelsestid	
Ovennævnte priser tillægges moms	

## WIPO Standard 80

# INID-koder

## Internationally agreed Numbers for the Identification of (bibliographic) data (INID)

- (11) Serial number of the registration
- (15) Date of the registration/Date of the renewal
- (17) Expected duration of the registration/renewal
- (18) Expected expiration date of the registration/renewal
- (21) Serial number of the application
- (22) Date of filing of the application
- (23) Name and place of exhibition, and date on which the industrial design was first exhibited there (Exhibition priority date)
- (24) Date from which the industrial design right has effect
- (29) Indication of the form in which the industrial design is filed, e.g. as a reproduction of the industrial design or as a specimen thereof
- (30) Data relating to priority under the Paris Convention
- (43) Date of publication of the industrial design before examination
- (44) Date of publication of the industrial design after examination but before registration
- (45) Date of publication of the registered industrial design
- (46) Date of expiration of deferment
- (51) International Classification for Industrial Designs (class and subclass of the Locarno Classification)
- (54) Designation of article(s) or product(s) covered by the industrial design or title of the industrial design
- (55) Reproduction of the industrial design (e.g., drawing, photograph) and explanations relating to the reproduction
- (57) Description of characteristic features of the industrial design including indication of colors
- (58) Date of recording of any kind of amendment in the Register
- (62) Serial number(s) and, if available, filing date(s) of application(s), registration(s) or document(s) related by division
- (66) Serial number(s) of the application or the registration of the design(s), which is(are) a variant(s) of the present one
- (71) Name(s) and address(es) of the applicant(s)
- (72) Name(s) of the creator(s) if known to be such
- (73) Name(s) and address(es) of the owner(s)
- (74) Name(s) and address(es) of the representative(s)

## Domestic Codes for the Identification of Data

- (DL) Data concerning license
- (DP) Data concerning pawning

## Internationalt vedtagne Numre til Identifikation af Data (INID)

- Registreringsnummer
- Registreringsdato/fornyelsesdato
- Forventet registreringsperiode/fornyelsesperiode
- Forventet udløbsdato for registrering/fornyelse
- Ansøgningsnummer
- Ansøgningsdato
- Udstillingsnavn og -sted og dato for første udstilling (udstillingsprioritetsoplysninger)
- Indleveringsdato
- Angivelse af i hvilken form designet er indleveret, fx som en afbildning af designet eller som en model heraf
- Oplysninger om prioritet efter Pariserkonventionen
- Dato for offentlig tilgængelighed
- Bekendtgørelsesdato for ansøgningen
- Offentliggørelse af registreringen
- Udsættelsesdato
- International klassifikation af design (klasser og underklasser i Locarno Klassifikationen)
- Vareangivelse/produktangivelse
- Afbildninger af designet (fx tegninger, fotografier) og forklaringer vedrørende afbildningerne
- Beskrivelse af karakteristiske træk vedr. designet, herunder angivelse af farver
- Dato for tilførsel til registret
- Nummer på hovedansøgning eller udskilt ansøgning
- Numre på beslægtede ansøgninger
- Ansøgners navn og -adresse
- Frembringers/designers navn og adresse
- Indehavernavn og -adresse
- Fuldægtignavn og -adresse

## Interne koder til identifikation af data

- Licensoplysninger
- Pantoplysninger
- Oplysninger om konkurs