



PATENT- OG VAREMÆRKESTYRELSEN

Dansk Brugsmodel- tidende

Anvendte publikationskoder

W	sammendrag af almindeligt tilgængelig brugsmødelansøgning
U1	almindeligt tilgængelig brugsmødelansøgning uden prøvning
U3	registreret brugsmødel uden prøvning
U4	registreret brugsmødel med prøvning
Y3	registreret brugsmødel uden prøvning - efter U1
Y4	registreret brugsmødel med prøvning - efter U1 eller U3
Y5	ændret registreret brugsmødel uden prøvning - efter U3
Y6	ændret registreret brugsmødel med prøvning - efter U3 eller U4
Z5	ændret registreret brugsmødel uden prøvning - efter U1 eller Y3
Z6	ændret registreret brugsmødel med prøvning - efter U1 eller Y3 eller U1 og Y4

INDHOLD

Klasseregister	823
Fornyelse af registrerede brugsmødeller, i publiceringsnummerorden	845
Registrerede brugsmødeller, der er udløbne, i publiceringsnummerorden	846
Navneregister	847

Dansk Brugsmødel Tidende kan rekvireres som papirkopi for kr. 150 stk. på tlf. 43 50 85 35

Ansvarlig for redaktion: Keld Nymann Jensen
Udgives af Patent- og Varemærkestyrelsen, Helgeshøj Allé 81, 2630 Tåstrup, tlf. 43 50 80 00

ISSN 1602-6691

Klasseregister

Liste over almindeligt tilgængelige brugsmodelansøgninger og brugsmodelregistreringer ordnet efter klasser

Forsiderne til ansøgningerne og brugsmodelskrifterne indeholdende bibliografiske oplysninger, sammendrag og tegning m.m. kan ses i de efterfølgende bilag, hvor de står i publiceringsnummerorden.

(51) Klasse	Publ.type	(10) Publ.nr.	(51) Primær klasse
A 01 G 13/10 (2006.01)	U3	DK 2006 00108	A 01 G 13/10 (2006.01)
A 01 M 29/00 (2006.01)	U3	DK 2006 00108	A 01 G 13/10 (2006.01)
A 24 D 3/04 (2006.01)	U3	DK 2006 00078	A 24 D 3/04 (2006.01)
A 44 B 21/00 (2006.01)	U3	DK 2006 00124	A 44 B 21/00 (2006.01)
A 46 B 5/00 (2006.01)	U3	DK 2006 00065	A 46 B 5/00 (2006.01)
A 46 B 15/00 (2006.01)	U3	DK 2006 00065	A 46 B 5/00 (2006.01)
A 47 G 9/10 (2006.01)	U3	DK 2006 00033	A 47 G 9/10 (2006.01)
A 47 K 13/00 (2006.01)	U3	DK 2006 00075	A 47 K 13/00 (2006.01)
A 47 K 13/04 (2006.01)	U3	DK 2006 00075	A 47 K 13/00 (2006.01)
A 47 K 13/24 (2006.01)	U3	DK 2006 00075	A 47 K 13/00 (2006.01)
A 61 B 17/32 (2006.01)	U3	DK 2006 00102	A 61 D 1/06 (2006.01)
A 61 B 17/32 (2006.01)	U3	DK 2006 00105	A 61 D 1/06 (2006.01)
A 61 D 1/06 (2006.01)	U3	DK 2006 00102	A 61 D 1/06 (2006.01)
A 61 D 1/06 (2006.01)	U3	DK 2006 00105	A 61 D 1/06 (2006.01)
A 61 H 3/04 (2006.01)	U3	DK 2006 00120	A 61 H 3/04 (2006.01)
A 61 J 1/00 (2006.01)	U3	DK 2006 00086	A 61 M 15/00 (2006.01)
A 61 M 15/00 (2006.01)	U3	DK 2006 00086	A 61 M 15/00 (2006.01)
A 61 M 16/00 (2006.01)	U3	DK 2006 00086	A 61 M 15/00 (2006.01)
A 61 N 5/06 (2006.01)	U3	DK 2006 00123	A 61 N 5/06 (2006.01)
A 63 B 5/11 (2006.01)	U3	DK 2006 00071	A 63 B 5/11 (2006.01)
B 25 B 23/00 (2006.01)	U3	DK 2006 00114	B 25 B 23/00 (2006.01)
B 25 B 29/00 (2006.01)	U3	DK 2006 00114	B 25 B 23/00 (2006.01)
B 29 C 59/00 (2006.01)	U3	DK 2006 00139	B 29 C 59/00 (2006.01)
B 29 C 59/10 (2006.01)	U3	DK 2006 00139	B 29 C 59/00 (2006.01)
B 29 C 59/14 (2006.01)	U3	DK 2006 00139	B 29 C 59/00 (2006.01)
B 42 F 1/02 (2006.01)	U3	DK 2006 00124	A 44 B 21/00 (2006.01)
B 65 D 23/10 (2006.01)	U3	DK 2006 00119	B 65 D 23/10 (2006.01)
C 07 D 231/44 (2006.01)	U3	DK 2006 00092	C 07 D 231/44 (2006.01)
F 16 B 2/02 (2006.01)	U3	DK 2006 00124	A 44 B 21/00 (2006.01)
F 16 B 2/20 (2006.01)	U3	DK 2006 00124	A 44 B 21/00 (2006.01)
G 05 D 23/20 (2006.01)	U3	DK 2006 00099	G 05 D 23/20 (2006.01)
G 05 D 23/24 (2006.01)	U3	DK 2006 00099	G 05 D 23/20 (2006.01)
G 06 Q 30/00 (2006.01)	U3	DK 2005 00191	G 06 Q 30/00 (2006.01)

BRUGSMODELREGISTRERINGER

I

PUBLICERINGSNUMMERORDEN

(19) DANMARK

(10) DK 2005 00191 U3



(12) BRUGSMODELSKRIFT

Patent- og
Varemærkestyrelsen

(51) **Int.Cl.:** **G 06 Q 30/00 (2006.01)**
 (21) **Ansøgningsnr.:** BA 2005 00191
 (22) **Indleveringsdag:** 2005-08-19
 (24) **Løbedag:** 2005-08-19
 (41) **Alm. tilg. dato:** 2006-06-23
 (45) **Registreringsdato:** 2006-06-23
 (45) **Publiceringsdato:** 2006-06-23

(73) **Brugsmodelindehaver:**
Pro-X Århus ApS, Elmevej 5, 8300 Odder, Danmark

(72) **Frembringer:**
Frank Johansen, Elmevej 5, 8300 Odder, Danmark

(54) **Benævnelse:**
System til styring af licitationer ved produktion eller indhentelse af varer eller tjenester

(57) **Sammendrag:**

Opfindelsen omtaler et system til anvendelse af produktion eller indhentning af varer eller tjenester, hvor tilbuds- eller budordninger (licitationer) er almindelige, kendetegnet ved at systemet omfatter anvendelsen af mindst en første (5) og anden (4) database, et behandlingscenter (1), og endvidere findes der en eller flere opdragsgivere (3a, 3b, 3c) og en eller flere modtagere (2a, 2b, 2c), hvor modtagerne kan være en tjenesteleverandør, en vareleverandør, en transportør eller lignende. Brugergrænsesnittedet mod opdragsgiver(ne) vil fordelagtigt være et webgræsnit.

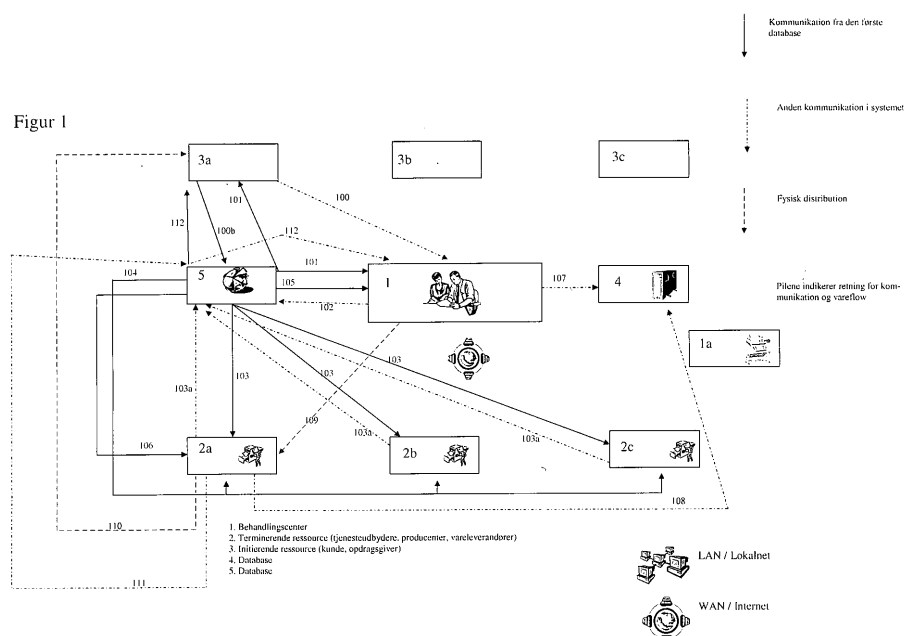

(19) DANMARK

(10) DK 2006 00033 U3



(12) BRUGSMODELSKRIFT

Patent- og
Varemærkestyrelsen

- (51) **Int.Cl.®:** *A 47 G 9/10 (2006.01)*
(21) **Ansøgningsnr.:** BA 2006 00033
(22) **Indleveringsdag:** 2006-01-27
(24) **Løbedag:** 2006-01-27
(41) **Alm. tilg. dato:** 2006-05-21
(45) **Registreringsdato:** 2006-06-23
(45) **Publiceringsdato:** 2006-06-23
- (30) **Prioritetsoplysninger:**
2005-02-21 DE 20 2005 002 767.7
- (73) **Brugsmodelindehaver:**
Efe Gökpinar, Gustav-Freytagstrasse 1, D-22085 Hamburg, Tyskland
- (72) **Frembringer:**
Efe Gökpinar, Gustav-Freytagstrasse 1, D-22085 Hamburg, Tyskland

- (54) **Benævnelse:**
En hovedpude til babyer og småbørn

- (57) **Sammendrag:**

Pudens form er cirkulær med et hul i midten - á la en doughnut.
Den symmetriske udformning gør det let for forældrene at placere barnet rigtigt på puden.
Det ydre materiale er af 100% bomuld og fyldet består af silikonefibre. Pudens kan vaskes ved 40 grader som en enhed og behøver derfor intet betræk.

Puden har som formål at afhjælpe og forebygge dannelsen af et fladt eller skævt kranie.

Puden er designet til at fordele vægten af barnets hoved over hele cirkelens flade i stedet for i et enkelt punkt og forhindre en uhensigtsmæssig placering af barnets hoved i ydrepositioner. Samtidig understøtter og fremmes udviklingen af barnets halskurve.

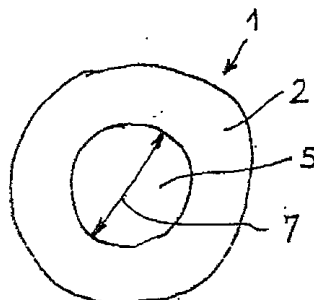

(19) DANMARK

(10) DK 2006 00065 U3

(12) **BRUGSMODELSKRIFT**Patent- og
Varemærkestyrelsen

(51)	Int.Cl.:	A 46 B 5/00 (2006.01)	A 46 B 15/00 (2006.01)
(21)	Ansøgningsnr.:	BA 2006 00065	
(22)	Indleveringsdag:	2006-03-07	
(24)	Løbedag:	2006-03-07	
(41)	Alm. tilg. dato:	2006-06-23	
(45)	Registreringsdato:	2006-06-23	
(45)	Publiceringsdato:	2006-06-23	

(73) **Brugsmodeleindehaver:**
Jørgen Vangsgaard, Rødkildevej 28, 2400 København NV, Danmark

(72) **Frembringer:**
Jørgen Vangsgaard, Rødkildevej 28, 2400 København NV, Danmark

(54) **Benævnelse:**
Engangstandbørste med tandstik effekt (kaldet E.T)

(57) **Sammendrag:**
E.T. er ny ved, at den fylder meget lidt, og kan medbringes overalt. Børsten er tilsat tandpasta eller andet. Skaftet er for enden støbt med en tap(tandstikeffekt). Håndtaget er ny ved, at håndtaget er støbt med hjåttænder eller lign. som gør det nemt at holde fast på E.T. ved brug.

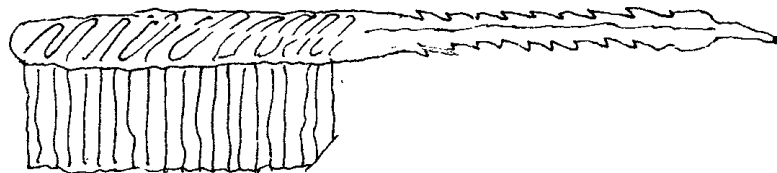

(19) DANMARK

(10) DK 2006 00071 U3



(12) BRUGSMODELSKRIFT

Patent- og
Varemærkestyrelsen

- (51) **Int.Cl.:** *A 63 B 5/11 (2006.01)*
 (21) **Ansøgningsnr.:** BA 2006 00071
 (22) **Indleveringsdag:** 2006-05-03
 (24) **Løbedag:** 2006-05-03
 (41) **Alm. tilg. dato:** 2006-06-23
 (45) **Registreringsdato:** 2006-06-23
 (45) **Publiceringsdato:** 2006-06-23
- (73) **Brugsmodeleindehaver:**
 Folmer Troelsen, Bredstenlundvej 6, 7182 Bredsten, Danmark
- (72) **Frembringer:**
 Folmer Troelsen, Bredstenlundvej 6, 7182 Bredsten, Danmark
- (74) **Fuldmægtig:**
 Kaj Hansen ApS, Elsegårde Skovvej 5, 8400 Ebeltøft, Danmark

- (54) **Benævnelse:**
 Kantpude konstruktion for trampoliner, model/type

- (57) **Sammendrag:**

I en kantpude (5), der dækker rammen (1) og fjedrene (4) i en trampolin, og består af en skumkerne (7), der er omgivet af et betræk (8), er betrækket (8) på den udvendige side (9) udformet med en stofstrimmel (13) med en løbegang (14), der kan komme i indgreb med en stang (17), der kan føres gennem rørstykker (16), der i en bestemt indbyrdes afstand er monteret, eksempelvis langs den nederste kant af den udvendige side (15) af et rammeprofil (1), og betrækket (8) er på den indvendige side (10) udformet med en stofstrimmel (19) med en løbegang (20), der kan komme i indgreb med en elastiksnor (11), der er udspændt mellem og fæstnet til to modstående dele af rammen (1). Kantpuderne kan ikke løsrives. De vil derfor dække såvel ramme (1) som fjedre (4) selv efter længere tids brug. Endvidere er de nemme at montere og afmontere.

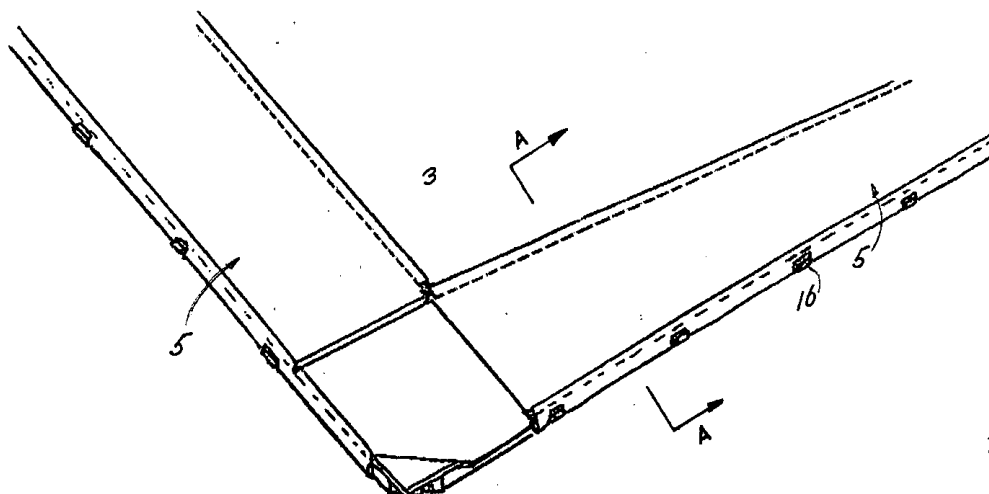

(19) DANMARK

(10) DK 2006 00075 U3



(12) BRUGSMODELSKRIFT

Patent- og
Varemærkestyrelsen

-
- (51) **Int.Cl.:** *A 47 K 13/00 (2006.01)* *A 47 K 13/04 (2006.01)*
A 47 K 13/24 (2006.01)
- (21) **Ansøgningsnr.:** BA 2006 00075
- (22) **Indleveringsdag:** 2006-03-17
- (24) **Løbedag.:** 2006-03-17
- (41) **Alm. tilg. dato:** 2006-06-23
- (45) **Registreringsdato:** 2006-06-23
- (45) **Publiceringsdato:** 2006-06-23
- (73) **Brugsmodelindehaver:**
Jørgen Vangsgaard, Rødkildevej 28, 2400 København NV, Danmark
- (72) **Frembringer:**
Jørgen Vangsgaard, Rødkildevej 28, 2400 København NV, Danmark
-

- (54) **Benævnelse:**
Toilet sæde med spærreklap

- (57) **Sammendrag:**

Toiletsæde med spærreklap er ny ved, at den forhindrer mandlige/kvindelige brugere at berøre toiletkummens forreste del. Toiletsæde med spærreklap er ny ved at børn ikke tisser ud gennem mellemrummet sæde/kumme. Samtidig er systemet behageligt at benytte.

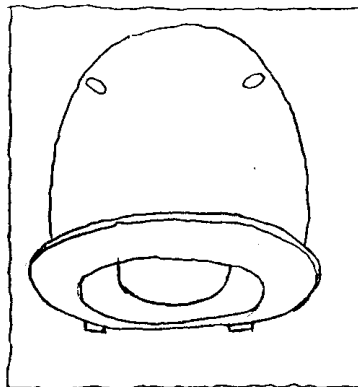

(19) DANMARK

(10) DK 2006 00078 U3



(12) BRUGSMODELSKRIFT

Patent- og
Varemærkestyrelsen

- (51) **Int.Cl.®:** *A 24 D 3/04 (2006.01)*
(21) **Ansøgningsnr.:** BA 2006 00078
(22) **Indleveringsdag:** 2006-03-20
(24) **Løbedag.:** 2006-03-20
(41) **Alm. tilg. dato:** 2006-06-23
(45) **Registreringsdato:** 2006-06-23
(45) **Publiceringsdato:** 2006-06-23
- (73) **Brugsmodeleindehaver:**
Christian Lind, Christiansvej 19,2th, 2600 Glostrup, Danmark
- (72) **Frembringer:**
Christian Lind, Christiansvej 19,2th, 2600 Glostrup, Danmark

- (54) **Benævnelse:**
Booklet med filtre til brug ved rygning

- (57) **Sammendrag:**

Denne frembringelse angår et filter/mundstykke til rygning, som er lavet som en booklet.

Det nye ved frembringelsen er at der via en udstansning i papir, både bliver lavet et filter samtidig med at det overskydende papir giver en beskyttelse af filternes hjørner.

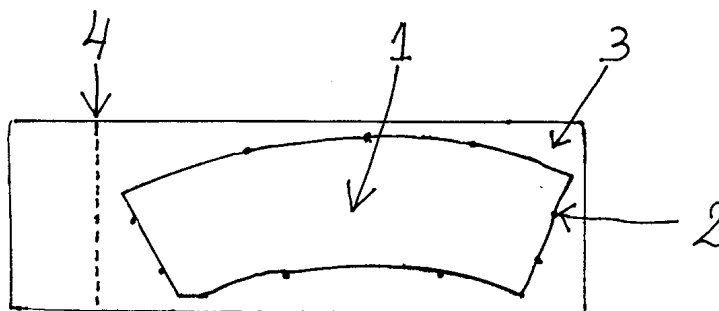

(19) DANMARK

(10) DK 2006 00086 U3

(12) **BRUGSMODELSKRIFT**Patent- og
Varemærkestyrelsen

- (51) **Int.Cl.:** *A 61 M 15/00 (2006.01)* *A 61 J 1/00 (2006.01)*
A 61 M 16/00 (2006.01)
- (21) **Ansøgningsnr.:** BA 2006 00086
- (22) **Indleveringsdag:** 2006-03-27
- (24) **Løbedag:** 2006-03-27
- (41) **Alm. tilg. dato:** 2006-06-23
- (45) **Registreringsdato:** 2006-06-23
- (45) **Publiceringsdato:** 2006-06-23
- (73) **Brugsmodeleindehaver:**
HAINCE Haslev Innovationscenter v/Per Martin Thaysen, Korsagervej 3, 4690 Haslev, Danmark
- (72) **Frembringer:**
Per Martin Thaysen, Korsagervej 3, 4690 Haslev, Danmark

- (54) **Benævnelse:**
Etui til nikotininhalator og nikotinprop(per)

- (57) **Sammendrag:**

Etui/pung som er ny ved at være specielt indrettet med holdere til nikotininhalator og nikotinpropper, som benyttes ved rygeafvending.

Figur B: Pung med klap. Pungen er vist åben

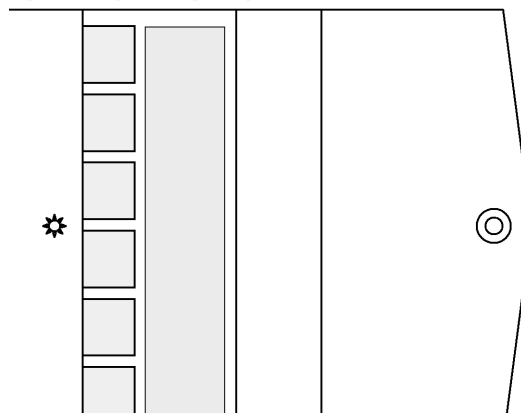

(19) DANMARK

(10) DK 2006 00092 U3



(12) BRUGSMODELSKRIFT

Patent- og
Varemærkestyrelsen

-
- (51) **Int.Cl.⁸:** *C 07 D 231/44 (2006.01)*
(21) **Ansøgningsnr.:** BA 2006 00092
(22) **Indleveringsdag:** 2006-03-31
(24) **Løbedag:** 2006-03-31
(41) **Alm. tilg. dato:** 2006-03-31
(45) **Registreringsdato:** 2006-06-23
(45) **Publiceringsdato:** 2006-06-23
- (73) **Brugsmodelindehaver:**
Inge-Dorte Graakjær, Fabjergvej 21A, 7620 Lemvig, Danmark
- (72) **Frembringer:**
Inge-Dorte Graakjær, Fabjergvej 21A, 7620 Lemvig, Danmark
- (74) **Fuldmægtig:**
Internationalt Patent-Bureau A/S, Rigsgade 11, 1316 København K, Danmark

-
- (54) **Benævnelse:**
Kemiske forbindelser med nyttige egenskaber

- (57) **Sammendrag:**
- Opfindelsen angår kemiske forbindelser med nyttige egenskaber. Mere specifikt angår opfindelsen thiocyanat substituerede pyrazol forbindelser, der blandt andet kan anvendes som udgangsmaterialer til farmaceutiske og agrokemiske produkter.

(19) DANMARK

(10) DK 2006 00099 U3



(12) BRUGSMODELSKRIFT

Patent- og
Varemærkestyrelsen

(51) **Int.Cl.:** *G 05 D 23/20 (2006.01)* *G 05 D 23/24 (2006.01)*
 (21) **Ansøgningsnr.:** BA 2006 00099
 (22) **Indleveringsdag:** 2006-04-11
 (24) **Løbedag:** 2006-04-11
 (41) **Alm. tilg. dato:** 2006-06-23
 (45) **Registreringsdato:** 2006-06-23
 (45) **Publiceringsdato:** 2006-06-23

(73) **Brugsmodeleindehaver:**
Heinz Kurt Brümmer, Hvedebjergvej 98, 8220 Brabrand, Danmark

(72) **Frembringer:**
Heinz Kurt Brümmer, Hvedebjergvej 98, 8220 Brabrand, Danmark

(54) **Benævnelse:**
Udluftnings styring ved hjælp af temperatur differens måling

(57) **Sammendrag:**

System til styring af udluftning i badeværelser og toiletter, hvor man aktiverer en ventilator som funktion af en temperatur differens på det varme og kolde vandrør ved blandingsbatteriet eller temperatur differensen mellem cisternen og rummet ved cisternen.

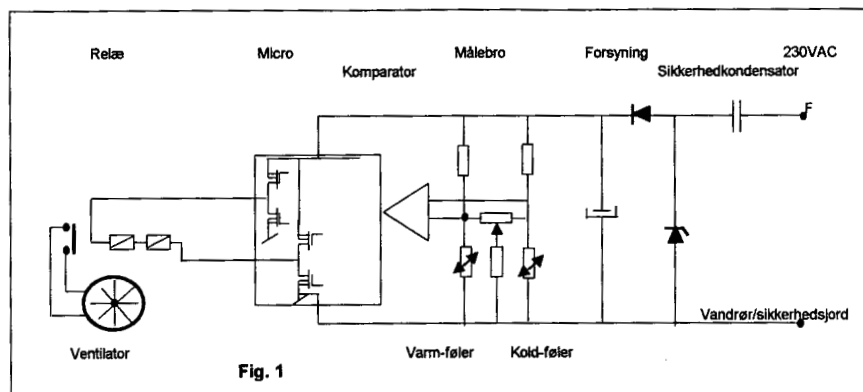

(19) DANMARK

(10) DK 2006 00102 U3



(12) BRUGSMODELSKRIFT

Patent- og
Varemærkestyrelsen

(51) **Int.Cl.:** *A 61 D 1/06 (2006.01)* *A 61 B 17/32 (2006.01)*
(21) **Ansøgningsnr.:** BA 2006 00102
(22) **Indleveringsdag:** 2006-04-12
(24) **Løbedag:** 2006-04-12
(41) **Alm. tilg. dato:** 2006-06-23
(45) **Registreringsdato:** 2006-06-23
(45) **Publiceringsdato:** 2006-06-23

(73) **Brugsmodelindehaver:**
Jørgen Kruuse AVS, Marslev Byvej 35, 5290 Marslev, Danmark

(72) **Frembringer:**
Martin Eberhardt, Edvard Brandes Gade 2, 5000 Odense C, Danmark
Jørn Kirkegaard, Søparken 5, Stilling, 8660 Skanderborg, Danmark

(54) **Benævnelse:**
Skalpelbladsskaft til kastration med lukket sædstrengsbøjle

(57) **Sammendrag:**
Frembringelsen vedrører en skalpelbladsholder til anvendelse i forbindelse med kastration. Skalpelbladsholderen er forsynet med 2 skalpelblade. Det ene til incision af hud og det andet er forsynet med en bøjle med det formål at styre sædstrengen henover skalpelbladets æg.

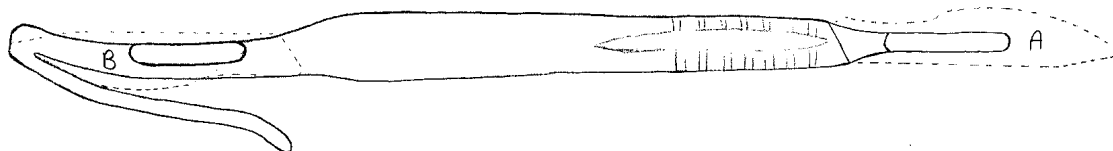

(19) DANMARK

(10) DK 2006 00105 U3



(12) BRUGSMODELSKRIFT

Patent- og
Varemærkestyrelsen

(51) **Int.Cl.:** *A 61 D 1/06 (2006.01)* *A 61 B 17/32 (2006.01)*
(21) **Ansøgningsnr.:** BA 2006 00105
(22) **Indleveringsdag:** 2006-04-15
(24) **Løbedag.:** 2006-04-15
(41) **Alm. tilg. dato:** 2006-06-23
(45) **Registreringsdato:** 2006-06-23
(45) **Publiceringsdato:** 2006-06-23

(73) **Brugsmodelindehaver:**
Jørgen Kruuse A/S, Marslev Byvej 35, 5290 Marslev, Danmark

(72) **Frembringer:**
Martin Eberhardt, Edvard Brandes Gade 2, 5000 Odense C, Danmark

(54) **Benævnelse:**
Skalpelbladsskaft til kastration med åben sædstrengsbøjle

(57) **Sammendrag:**

Frembringelsen vedrører en skalpelbladsholder til anvendelse i forbindelse med kastration. Skalpelbladsholderen er forsynet med en bøjle med det formål at styre sædstrengen henover skalpelbladets æg. Skalpelbladets spids er fri til at kunne foretage hudincision.

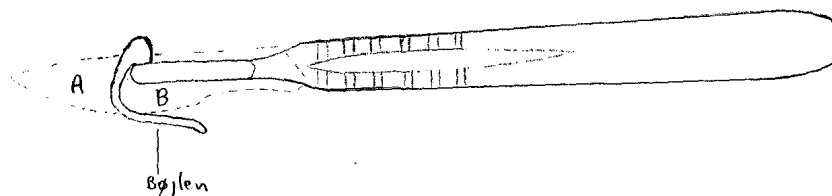

(19) DANMARK

(10) DK 2006 00108 U3



(12) BRUGSMODELSKRIFT

Patent- og
Varemærkestyrelsen

(51) **Int.Cl.⁸:** *A 01 G 13/10 (2006.01)* *A 01 M 29/00 (2006.01)*
(21) **Ansøgningsnr.:** BA 2006 00108
(22) **Indleveringsdag:** 2006-04-20
(24) **Løbedag.:** 2006-04-20
(41) **Alm. tilg. dato:** 2006-06-23
(45) **Registreringsdato:** 2006-06-23
(45) **Publiceringsdato:** 2006-06-23

(73) **Brugsmodelindehaver:**
Simon K. Schmidt, Torstilgårdsvej 84, 2. tv, 8381 Tilst, Danmark
Kristoffer Lerbæk Pedersen, Langøvænget 34, 8381 Tilst, Danmark
Jonas Rasmussen, Livøvænget 5, 8381 Tilst, Danmark

(72) **Frembringer:**
Simon K. Schmidt, Torstilgårdsvej 84, 2. tv, 8381 Tilst, Danmark
Kristoffer Lerbæk Pedersen, Langøvænget 34, 8381 Tilst, Danmark
Jonas Rasmussen, Livøvænget 5, 8381 Tilst, Danmark

(54) **Benævnelse:**
Hegn mod dræbersnegle

(57) **Sammendrag:**

Denne frembringelse angår et sneglehegn med en hård kemisk bræmme, overdækket af et profil. Profilet er konstrueret til at holde den kemiske bræmme beskyttet mod nedbør og forhindre udvaskning. Hegnet er udformet til at holde dræbersnegle ude, men lade større dyr bevæge sig frit ind og ud af haven. Sneglene bliver afskrækket af den kemiske bræmme, hvilket eliminerer rengøring af hegnet, dog vil sneglene dø ved berøring med bræmmen.

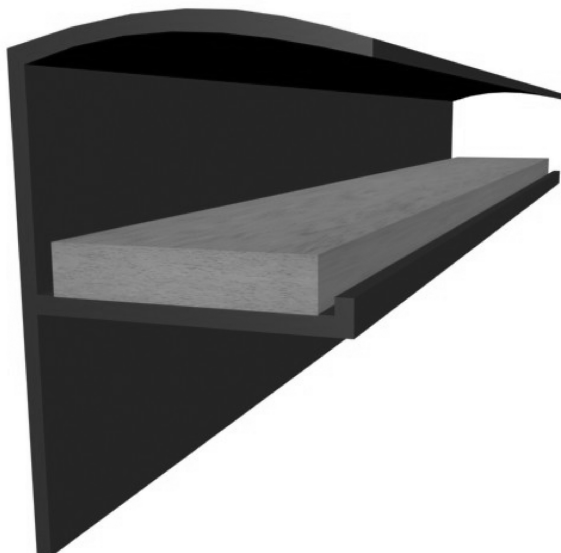

(19) DANMARK

(10) DK 2006 00114 U3



(12) BRUGSMODELSKRIFT

Patent- og
Varemærkestyrelsen

(51)	Int.Cl.:	B 25 B 23/00 (2006.01)	B 25 B 29/00 (2006.01)
(21)	Ansøgningsnr.:	BA 2006 00114	
(22)	Indleveringsdag:	2006-04-26	
(24)	Løbedag:	2006-04-26	
(41)	Alm. tilg. dato:	2006-06-23	
(45)	Registreringsdato:	2006-06-23	
(45)	Publiceringsdato:	2006-06-23	

(73) **Brugsmodelindehaver:**
Lars berg Jensen, Herredsvvej 105, 7080 Børkop, Danmark
Jan Kjær Andersen, Elbækvej 43, 7080 Børkop, Danmark

(72) **Frembringer:**
Lars berg Jensen, Herredsvvej 105, 7080 Børkop, Danmark
Jan Kjær Andersen, Elbækvej 43, 7080 Børkop, Danmark

(74) **Fuldmægtig:**
Produktudviklingscentret, Abildvej 1 A, 5700 Svendborg, Danmark

(54) **Benævnelse:**
Slagværktøj til unbraco- og torknøgler

(57) **Sammendrag:**

Dette produkt omhandler et slagværktøj, som gør det muligt med f.eks. en hammer at slå unbraco- og torknøgler ind i bolternes sekskant undersænkning eller krydskærv. Slagværktøj er et værktøj der spændes på unbraco- og torknøgler og anvendes ved fastspænding eller løsning af især store unbraco- eller torkbolte på maskiner, motorer og industrianlæg. Værktøjet består af to halvdele med hver et spor til ilægning af unbraco- eller torknøgle i værktøjet omkring nøglernes 90 graders bøjning. Værktøjets to halvdele samles med to bolte omkring nøglernes 90 graders bøjning. Teknikken er at værktøjet kan bruges som et slagværktøj når det spændes fast på unbraco- eller torknøgler og anvendes til at slå på med en hammer.

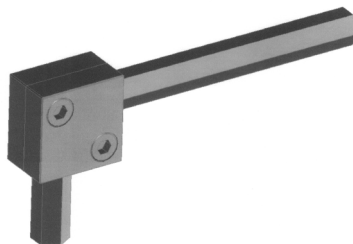

(19) DANMARK

(10) DK 2006 00119 U3



(12) BRUGSMODELSKRIFT

Patent- og
Varemærkestyrelsen

- (51) **Int.Cl.:** *B 65 D 23/10 (2006.01)*
(21) **Ansøgningsnr.:** BA 2006 00119
(22) **Indleveringsdag:** 2006-04-28
(24) **Løbedag:** 2006-04-28
(41) **Alm. tilg. dato:** 2006-06-23
(45) **Registreringsdato:** 2006-06-23
(45) **Publiceringsdato:** 2006-06-23
- (73) **Brugsmodeleindehaver:**
Allan Christensen, Hellegårdsvej 4, 5610 Assens, Danmark
- (72) **Frembringer:**
Allan Christensen, Hellegårdsvej 4, 5610 Assens, Danmark
- (74) **Fuldmægtig:**
Produktudviklingscentret, Abildvej 1 A, 5700 Svendborg, Danmark

- (54) **Benævnelse:**
Petflaskeholder

- (57) **Sammendrag:**

Denne frembringelse angår en petflaskeholder, som er et nyt produkt til en 2 liter engangs plastik petflaske til sodavand. Petflasken placeres i holderens fod og klemmes let fast på en holder ved flaskens hals ved skruehætten. Ved hjælp af et håndtag på petflaskeholderen kan flaskens indhold af sodavand let hældes ud af en 2 liters engangs plastik petflaske. Petflaskeholderens er en let og stabil flaskeholder udviklet til en 2 liter engangs plastik petflaske, hvor foden, håndtaget og holderen er f.eks. fremstillet af hård plastmateriale og et rustfrit stålør. Foden i holderen er konstrueret til placering af petflaskens bund og holderen er udviklet med en klemmefunktion til fastholdelse af petflasken ved flaskens hals ved skruelåget.



(19) DANMARK

(10) DK 2006 00120 U3



(12) BRUGSMODELSKRIFT

Patent- og
Varemærkestyrelsen

- (51) **Int.Cl.:** *A 61 H 3/04 (2006.01)*
- (21) **Ansøgningsnr.:** BA 2006 00120
- (22) **Indleveringsdag:** 2006-04-28
- (24) **Løbedag:** 2006-04-28
- (41) **Alm. tilg. dato:** 2006-06-23
- (45) **Registreringsdato:** 2006-06-23
- (45) **Publiceringsdato:** 2006-06-23
- (30) **Prioritetsoplysninger:**
2006-01-26 CN 200620054713.7
- (73) **Brugsmodeleindehaver:**
Genteel Homecare Products CO. LTD., Liyu Industry Area, Danzao, Nanhai, Foshan, Guangdong 528 216, P.R., Kina
- (72) **Frembringere:**
Li Qingfeng, Liyu Industry Area, Danzao, Nanhai, Foshan, Guangdong 528 216, P.R., Kina
Sam Liang, Liyu Industry Area, Danzao, Nanhai, Foshan, Guangdong 528 216, P.R., Kina
- (74) **Fuldmægtig:**
Chas. Hude A/S, H.C. Andersens Boulevard 33, 1780 København V, Danmark

- (54) **Benævnelse:**
Magisk rollator

- (57) **Sammendrag:**

Den foreliggende frembringelse angår en magisk rollator omfattende en hovedunderstøtningsramme, der har: - to bøsninger, som hver især er anbragt på henholdsvis den højre og den venstre side af nævnte hovedunderstøtningsramme, - to understøttende rør, som hver især er indsat i én af bøsningerne i hovedunderstøtningsrammen, - to P-formede armlæn, der hver især er forbundet med ét af de understøttende rør, - to sæt forhjulssamlinger og baghjulssamlinger, hvor hvert sæt forhjulssamlinger og baghjulssamlinger er forbundet med hovedunderstøtningsrammen, og - en sædekomponent, der omfatter en sædekropsdel og en foldemekanisme. Nævnte sædekomponent kan foldes på midten og er anbragt mellem den venstre og højre side af hovedunderstøtningsrammen. Nævnte foldemekanisme består af et første grenrør og et andet grenrør, som er hængsel sammen med hinanden på midten, én ende af det første grenrør og det andet grenrør er hængslet sammen med henholdsvis den venstre side og den højre side af hovedunderstøtningsrammen, og den anden ende er forbundet med hver sin af sædekropsdelens to ender. Forbedringerne af den magiske rollator er at: - dens opbygning er enkel, - den er let at folde sammen og det sammenfoldede volumen er lille, - den står stabilt og er bekvemmelig at opbevare og transportere, - dens højde kan justeres så den kan imødegå forskellige brugeres behov, - komponenterne er let at fremstille, - omkostningerne er lave, samt at komponenterne samles ved hjælp af bøsninger og sammenføres ved hjælp af elastiske blokerende samlinger, hvorved det er unødvendigt at anvende specielt værktøj til at samle og adskille den, således at den er velegnet for kunderne at anvende.

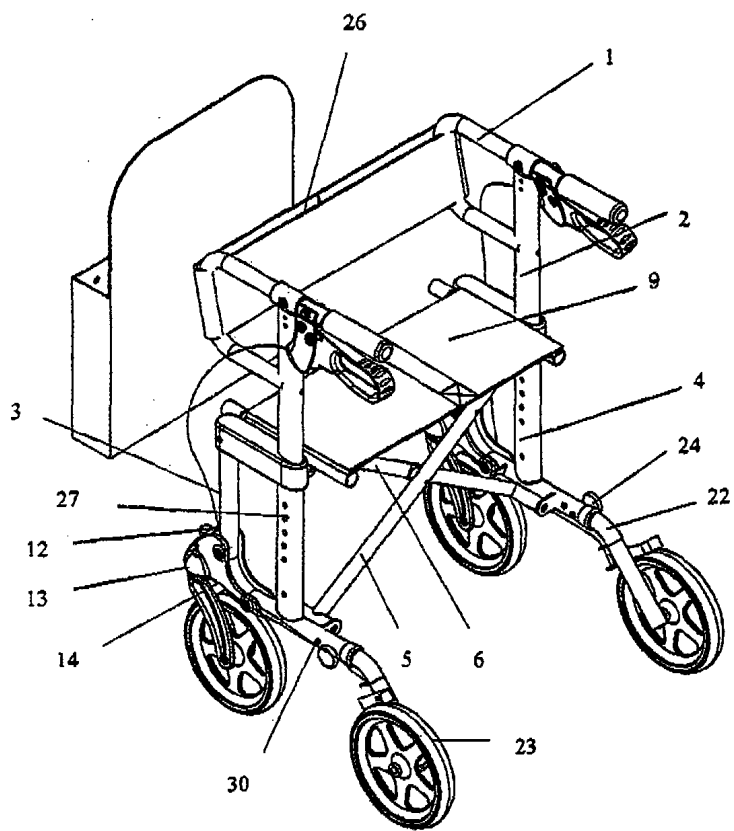

(19) DANMARK

(10) DK 2006 00123 U3



(12) BRUGSMODELSKRIFT

Patent- og
Varemærkestyrelsen

- (51) **Int.Cl.:** *A 61 N 5/06 (2006.01)*
 (21) **Ansøgningsnr.:** BA 2006 00123
 (22) **Indleveringsdag:** 2006-05-02
 (24) **Løbedag:** 2006-05-02
 (41) **Alm. tilg. dato:** 2006-06-23
 (45) **Registreringsdato:** 2006-06-23
 (45) **Publiceringsdato:** 2006-06-23
- (73) **Brugsmodeleindehaver:**
 Thomas Abildstrup, Holmstrupvej 19, 5250 Odense SV, Danmark
 Jesper Lauridsen, Gellerupvej 3, 6800 Varde, Danmark
- (72) **Frembringere:**
 Jesper Lauridsen, Gellerupvej 3, 6800 Varde, Danmark

- (54) **Benævnelse:**
 Mobilt solcenter

(57) **Sammendrag:**

Frembringelsen vedrører solcentre, som er kendetegnet ved enten at være stationære, ikke kan fragtes på et transportkøretøj på offentlig vej i samlet form, ikke kan opstilles stabilt på et vilkårligt sted, og/eller kræver mere end én ekstern tilslutning. Ifølge frembringelsen er solcentret er indrettet i en specialbygget skurvognspavillon, som en samlet mobil enhed. Solcentret opbygges på bjælker, der er forsynet med 4 stk. aftagelige løftepunkter for hejseværk. Solcentret dimensioneres, så det egner sig til fragt i ét samlet element på et transportkøretøj og på offentlig vej. Ved opstilling nivelleres solcentret ved oplodsning. Det er derved muligt på én gang at flytte hele solcentret, idet man ikke længere behøver at demontere de pågældende solarieinstallationer samt øvrigt materiel og herefter flytte det adskilt i enkeltdele til en ny lokation, hvor det hele skal monteres på ny. Efter tilslutning af en ekstern strømkilde vil det mobile solcenter kunne fungere i sin helhed.

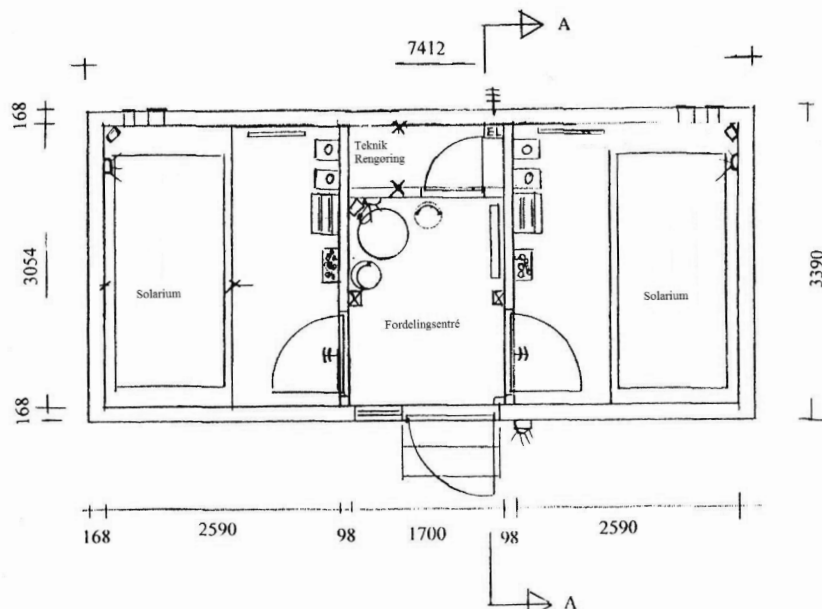

(19) DANMARK

(10) DK 2006 00124 U3



(12) BRUGSMODELSKRIFT

Patent- og
Varemærkestyrelsen

- (51) **Int.Cl.[®]:** *A 44 B 21/00 (2006.01)* *B 42 F 1/02 (2006.01)*
F 16 B 2/02 (2006.01) *F 16 B 2/20 (2006.01)*
- (21) **Ansøgningsnr.:** BA 2006 00124
- (22) **Indleveringsdag:** 2006-05-02
- (24) **Løbedag.:** 2006-05-02
- (41) **Alm. tilg. dato:** 2006-06-23
- (45) **Registreringsdato:** 2006-06-23
- (45) **Publiceringsdato:** 2006-06-23
- (73) **Brugsmodelindehaver:**
 Jesper Flies Jønsson, Nordborgvej 13 D, 4690 Haslev, Danmark
 Jesper Leth Christiansen, Vestre Grænsevej 17, 2680 Solrød Strand, Danmark
- (72) **Frembringere:**
 Jesper Flies Jønsson, Nordborgvej 13 D, 4690 Haslev, Danmark
 Jesper Leth Christiansen, Vestre Grænsevej 17, 2680 Solrød Strand, Danmark

- (54) **Benævnelse:**
 Klemme

- (57) **Sammendrag:**

Denne frembringelsen angår klemmer, hvor det er sædvanligt at en fjeder eller to lige lange ben skaber fastholdelsesfunktionen, og at klemmen fungerer uafhængigt af andre dele. Det nye ved frembringelsen udgøres af, at klemmens monteringsdel (1) skal fastgøres på kanten af en fast flade for at opnå fastholdelsesfunktionen (fx drikkekanten på bægre under spild-frie låg), i det klemmens eneste ben (2) holder emnet i spænd ind til fladen. Frembringelsen anvendes som udgangspunkt på et drikkebæger (som sodavands- eller ølbæger) til at fastklemme en popcornholder eller lign.

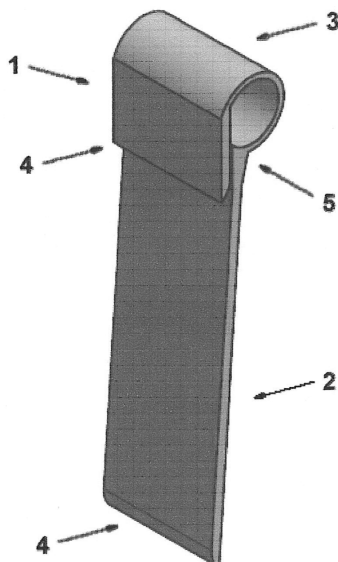

(19) DANMARK

(10) DK 2006 00139 U3



(12) BRUGSMODELSKRIFT

Patent- og
Varemærkestyrelsen

-
- (51) **Int.Cl.:** *B 29 C 59/00 (2006.01)* *B 29 C 59/10 (2006.01)*
B 29 C 59/14 (2006.01)
- (21) **Ansøgningsnr.:** BA 2006 00139
- (22) **Indleveringsdag:** 2006-05-13
- (24) **Løbedag.:** 2006-05-13
- (41) **Alm. tilg. dato:** 2006-06-23
- (45) **Registreringsdato:** 2006-06-23
- (45) **Publiceringsdato:** 2006-06-23
- (73) **Brugsmodeleindehaver:**
Peter Grabau, H.C. Petersens Vej 10, 6000 Kolding, Danmark
- (72) **Frembringer:**
Peter Grabau, H.C. Petersens Vej 10, 6000 Kolding, Danmark
-

- (54) **Benævnelse:**
Hydrofil eller superhydrofil overflade til fartøjer

- (57) **Sammendrag:**

Frembringelsen angår anvendelse af hydrofile eller superhydrofile overflader som samtidig er blanke, glatte eller blankpolerede til fartøjer, med det formål at minimere den hydrodynamiske modstand og dermed opnå større fart og/eller opnå brændstofbesparelser, samt bevirke at begroninger med alger, tråd alger, rur og lignende ikke vil finde sted eller kun vil finde sted i begrænset omfang og overfladen vil også kunne virke som en forbehandling for at opnå en bedre vedhæftning mellem fartøjets overflade og en coating eller overfladebelægninger med specielle egenskaber.

Fornyelse af brugsmodeller

Fornyelse af registreringer foretaget i medfør af lov nr.
130 af 26. februar 1992.

(10) Publ.nr.	Gyldig til	(10) Publ.nr.	Gyldig til
DK 2000 00182	2010-05-25		
DK 2000 00201	2010-06-08		
DK 2000 00208	2010-06-16		
DK 2001 00186	2010-05-02		
DK 2001 00343	2010-07-07		
DK 2002 00373	2008-11-26		
DK 2003 00087	2010-06-20		
DK 2003 00150	2009-05-28		
DK 2003 00152	2009-05-30		
DK 2003 00155	2009-06-03		
DK 2003 00156	2009-06-03		
DK 2004 00339	2009-07-09		

Udløbne brugsmodelregistreringer

(10) Publ.nr.	Udløbsdato	(10) Publ.nr.	Udløbsdato
DK 1996 00186	2006-05-30		

Navneregister

Indehaver/Frembringer	I/F	Klasse	Publ. type	Publ. nr.
ABILDSTRUP, THOMAS	I	A 61 N 5/06	U3	DK 2006 00123
ANDERSEN, JAN KJÆR	F	B 25 B 23/00	U3	DK 2006 00114
ANDERSEN, JAN KJÆR	I	B 25 B 23/00	U3	DK 2006 00114
BRUMMER, HEINZ KURT	F	G 05 D 23/20	U3	DK 2006 00099
BRUMMER, HEINZ KURT	I	G 05 D 23/20	U3	DK 2006 00099
CHRISTENSEN, ALLAN	F	B 65 D 23/10	U3	DK 2006 00119
CHRISTENSEN, ALLAN	I	B 65 D 23/10	U3	DK 2006 00119
CHRISTIANSEN, JESPER LETH	F	A 44 B 21/00	U3	DK 2006 00124
CHRISTIANSEN, JESPER LETH	I	A 44 B 21/00	U3	DK 2006 00124
EBERHARDT, MARTIN	F	A 61 D 1/06	U3	DK 2006 00102
EBERHARDT, MARTIN	F	A 61 D 1/06	U3	DK 2006 00105
GENTEEL HOMECARE PRODUCTS CO. LTD.	I	A 61 H 3/04	U3	DK 2006 00120
GOKPINAR, EFE	F	A 47 G 9/10	U3	DK 2006 00033
GOKPINAR, EFE	I	A 47 G 9/10	U3	DK 2006 00033
GRAAKJÆR, INGE-DORTE	F	C 07 D 231/44	U3	DK 2006 00092
GRAAKJÆR, INGE-DORTE	I	C 07 D 231/44	U3	DK 2006 00092
GRABAU, PETER	F	B 29 C 59/00	U3	DK 2006 00139
GRABAU, PETER	I	B 29 C 59/00	U3	DK 2006 00139
HAINCE HASLEV INNOVATIONSCENTER	I	A 61 M 15/00	U3	DK 2006 00086
JENSEN, LARS BERG	F	B 25 B 23/00	U3	DK 2006 00114
JENSEN, LARS BERG	I	B 25 B 23/00	U3	DK 2006 00114
JOHANSEN, FRANK	F	G 06 Q 30/00	U3	DK 2005 00191
JØNSSON, JESPER FLIES	F	A 44 B 21/00	U3	DK 2006 00124
JØNSSON, JESPER FLIES	I	A 44 B 21/00	U3	DK 2006 00124
JØRGEN KRUUSE A/S	I	A 61 D 1/06	U3	DK 2006 00102
JØRGEN KRUUSE A/S	I	A 61 D 1/06	U3	DK 2006 00105
KIRKEGAARD, JØRN	F	A 61 D 1/06	U3	DK 2006 00102
LAURIDSEN, JESPER	F	A 61 N 5/06	U3	DK 2006 00123
LAURIDSEN, JESPER	I	A 61 N 5/06	U3	DK 2006 00123
LIANG, SAM	F	A 61 H 3/04	U3	DK 2006 00120
LIND, CHRISTIAN	F	A 24 D 3/04	U3	DK 2006 00078
LIND, CHRISTIAN	I	A 24 D 3/04	U3	DK 2006 00078
PEDERSEN, KRISTOFFER LERBÆK	F	A 01 G 13/10	U3	DK 2006 00108

Navneregister

Indehaver/Frembringer	I/F	Klasse	Publ.type	Publ.nr.
PEDERSEN, KRISTOFFER LERBÆK	I	A 01 G 13/10	U3	DK 2006 00108
PRO-X ÅRHUS APS	I	G 06 Q 30/00	U3	DK 2005 00191
QINGFENG, LI	F	A 61 H 3/04	U3	DK 2006 00120
RASMUSSEN, JONAS	F	A 01 G 13/10	U3	DK 2006 00108
RASMUSSEN, JONAS	I	A 01 G 13/10	U3	DK 2006 00108
SCHMIDT, SIMON K.	F	A 01 G 13/10	U3	DK 2006 00108
SCHMIDT, SIMON K.	I	A 01 G 13/10	U3	DK 2006 00108
THAYSEN, PER MARTIN	F	A 61 M 15/00	U3	DK 2006 00086
TROELSEN, FOLMER	F	A 63 B 5/11	U3	DK 2006 00071
TROELSEN, FOLMER	I	A 63 B 5/11	U3	DK 2006 00071
VANGSGAARD, JØRGEN	F	A 46 B 5/00	U3	DK 2006 00065
VANGSGAARD, JØRGEN	F	A 47 K 13/00	U3	DK 2006 00075
VANGSGAARD, JØRGEN	I	A 46 B 5/00	U3	DK 2006 00065
VANGSGAARD, JØRGEN	I	A 47 K 13/00	U3	DK 2006 00075