

Dansk Brugsmodel Tidende



Anvendte publikationskoder

W	sammendrag af almindeligt tilgængelig brugsmødelansøgning
U1	almindeligt tilgængelig brugsmødelansøgning uden prøvning
U3	registreret brugsmødel uden prøvning
U4	registreret brugsmødel med prøvning
Y3	registreret brugsmødel uden prøvning - efter U1
Y4	registreret brugsmødel med prøvning - efter U1 eller U3
Y5	ændret registreret brugsmødel uden prøvning - efter U3
Y6	ændret registreret brugsmødel med prøvning - efter U3 eller U4
Z5	ændret registreret brugsmødel uden prøvning - efter U1 eller Y3
Z6	ændret registreret brugsmødel med prøvning - efter U1 eller Y3 eller U1 og Y4

INDHOLD

Klasseregister	49
Almindeligt tilgængelige brugsmødelansøgninger(bilag)	51
Brugsmødelregistreringer i publiceringsnummerorden(bilag)	55
Ændrede brugsmødelregistreringer med prøvning i publiceringsnummerorden(bilag)	69
Registrerede brugsmødel, hvori der er anmodet om prøvning eller udslettelse, i publiceringsnummerorden	72
Fornyelse af registrerede brugsmødel, i publiceringsnummerorden	73
Registrerede brugsmødel, der er ophørte, i publiceringsnummerorden	74
Navneregister	75
Andre meddelelser	77
Prisliste	78

Abonnementsprisen for årgangen er 600,- kr. Abonnement tegnes i Patent- og Varemærkestyrelsen, Helgeshøj Allé 81, 2630 Tåstrup, tlf. 43 50 85 35, Gironr. 4 02 05 53, hvor enkelte numre sælges for en pris af 40 kr.

Ansvarlig for redaktion: Niels Ravn
Trykt hos Patent- og Varemærkestyrelsen

ISSN 0907-4597

Klasseregister

Liste over almindeligt tilgængelige brugsmodelansøgninger og brugsmodelregistreringer ordnet efter klasser

Forsiderne til ansøgningerne og brugsmodelskrifterne indeholdende bibliografiske oplysninger, sammendrag og tegning m.m. kan ses i de efterfølgende bilag, hvor de står i publiceringsnummerorden.

(51) Klasse	Publ.type	(10) Publ.nr.	(51) Primær klasse
A 01 K 1/01	U3	DK 2000 00356	A 01 K 1/01
A 41 D 23/00	U3	DK 2000 00344	A 41 D 23/00
A 46 B 17/02	U3	DK 2000 00384	A 46 B 17/02
A 47 F 3/12	U3	DK 2000 00357	A 47 F 3/12
A 47 F 5/10	U3	DK 2000 00371	A 47 F 5/10
A 47 G 29/10	U3	DK 2000 00337	A 47 G 29/10
B 42 D 3/04	U3	DK 2000 00386	B 42 D 3/04
B 42 D 5/06	U3	DK 2000 00321	B 42 D 5/06
B 63 B 25/28	U3	DK 2001 00005	B 63 B 25/28
C 07 D 405/12	W	DK 2000 00390	C 07 D 405/12
C 09 D 5/16	U3	DK 2000 00351	C 09 D 5/16
E 05 B 19/00	U3	DK 2000 00337	A 47 G 29/10
F 16 G 11/12	U3	DK 2001 00005	B 63 B 25/28
F 21 V 15/01	U3	DK 2000 00376	F 21 V 17/08
F 21 V 17/08	U3	DK 2000 00376	F 21 V 17/08
F 21 W 131:10	U3	DK 2000 00376	F 21 V 17/08
G 01 N 1/06	U3	DK 2000 00326	G 01 N 1/06
G 01 N 1/28	U3	DK 2000 00326	G 01 N 1/06
G 09 F 15/00	Y6	DK 1999 00301	G 09 F 15/00

BRUGSMODELANSØGNINGER

I

PUBLICERINGSNUMMERORDEN

(19) DANMARK

(10) DK 2000 00390 W



(12) BRUGSMODELANSØGNING

Patent- og
Varemærkestyrelsen

Almindeligt tilgængelig

- (51) **Int.Cl. 7:** C 07 D 405/12
 (21) **Ansøgningsnr.:** BA 2000 00390
 (22) **Indleveringsdag:** 2000-12-27
 (24) **Løbedag:** 1999-04-23
 (41) **Alm. tilg. dato:** 2000-12-27
 (45) **Publiceringsdato:** 2001-01-26
- (30) **Prioritetsoplysninger:**
 1998-07-02 GB 9814316.7 1998-10-06 GB 9821732.6 1999-02-10 GB 9902935.7
- (67) **Reg. er en forgrening fra DK pat. ans. nr:**
 PA 1999 00554
- (71) **Brugsmodelansøger:**
 SmithKline Beecham p.l.c., New Horizons Court, Brentford Middlesex, TW8 9EP, Storbritannien
- (72) **Frembringer:**
 Andrew Simon Craig, 31 Camden Road, Sevenoaks, Kent TN13 3 LU, Storbritannien
 Alan David Jones, London Road, Riverhead, Sevenoaks, Kent TN13 2DT, Storbritannien
 Deidre O'Keeffe, 42 Sigrest Square, Kingston Upon Thames, Surrey KT2 6JT, Storbritannien
 Neal Ward, Stoney Heights, Steep Road, Crowborough, East Sussex TN6 3RX, Storbritannien
 Victor Witold Jacewicz, SmithKline Beecham Pharmaceuticals, Old Powder Mills, Near L, eigh, Tonbridge, Kent TN11 9AN, Storbritannien
 Michael Urquhart, SmithKline Beecham Pharmaceuticals, Old Powder Mills, Near Leigh, Tonbridge, Kent TN11 9AN, Storbritannien
- (74) **Fuldmægtig:**
 Hofman-Bang A/S, Hans Bekkevolds Allé 7, 2900 Hellerup, Danmark

- (54) **Benævnelse:**
 Farmaceutiske præparater til oral indgivelse, der omfatter paroxetin-methansulfonat.

- (57) **Sammendrag:**
 Farmaceutisk præparat tilpasset til oral indgivelse, som per enhedsdosis omfatter 10, 12,5, 15, 20, 25, 30 eller 40 mg paroxetin-methansulfonat, beregnet på fri base-basis, og en farmaceutisk acceptabel bærer omfattende et desintegreringsmiddel, som er natriumstivelseglycollat.

Præparatet er et værdifuldt alternativ til præparater indeholdende hydrochloridet som lægemiddel til behandling af en række lidelser.

BRUGSMODELREGISTRERINGER

I

PUBLICERINGSNUMMERORDEN

(19) DANMARK

(10) DK 2000 00321 U3



(12) **BRUGSMODELSKRIFT**

Patent- og
Varemærkestyrelsen

- (51) **Int.Cl. 7:** B 42 D 5/06
- (21) **Ansøgningsnr.:** BA 2000 00321
- (22) **Indleveringsdag:** 2000-10-28
- (24) **Løbedag.:** 2000-10-28
- (41) **Alm. tilg. dato:** 2001-01-26
- (45) **Registreringsdato:** 2001-01-26
- (45) **Publiceringsdato:** 2001-01-26

(73) **Brugsmodelindehaver:**
Claus Michael Engel Drastrup, Kratmosevej 32, 2950 Vedbæk, Danmark
Gitte Engel Drastrup, Kratmosevej 32, 2950 Vedbæk, Danmark

(72) **Frembringer:**
Claus Michael Engel Drastrup, Kratmosevej 32, 2950 Vedbæk, Danmark
Gitte Engel Drastrup, Kratmosevej 32, 2950 Vedbæk, Danmark

(54) **Benævnelse:**
Kalender

(57) **Sammendrag:**

Denne frembringelse angår en familiekalender til brug i hjemmet. Det nye ved frembringelsen er, at kalenderen består af tre dele placeret ved siden af hinanden: Månedskalender, ugekalender, beskedblok således, at der på én gang er skabt et totaloverblik over en bestemt måned, en bestemt uge og diverse beskeder.

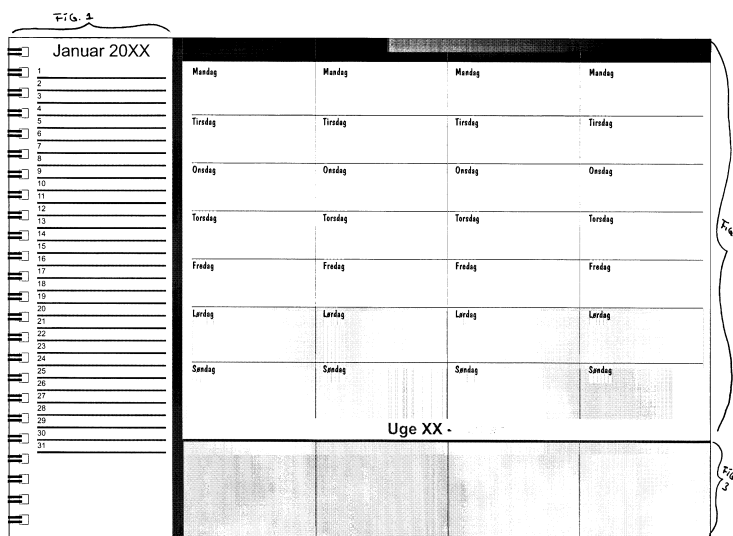

(19) DANMARK

(10) DK 2000 00326 U3



(12) BRUGSMODELSKRIFT

Patent- og
Varemærkestyrelsen

- (51) **Int.Cl. 7:** G 01 N 1/06 G 01 N 1/28
 (21) **Ansøgningsnr.:** BA 2000 00326
 (22) **Indleveringsdag:** 2000-11-02
 (24) **Løbedag.:** 2000-11-02
 (41) **Alm. tilg. dato:** 2001-01-26
 (45) **Registreringsdato:** 2001-01-26
 (45) **Publiceringsdato:** 2001-01-26
- (73) **Brugsmodelindehaver:**
 HistOtech ApS, Søtoften 43, 8250 Egå, Danmark
- (72) **Frembringer:**
 Jens Christian H. Sørensen, Søtoften 43, 8250 Egå, Danmark
 Graziano Cancian, Tejlgade 44, 8643 Ans By, Danmark
 Carsten Reides Bjarkam, Permenillevej 12, 8240 Risskov, Danmark
 Ulrik Kjærgaard Sørensen, Næsbyholmvej 2, 1.tv., 2700 Brønshøj, Danmark
- (74) **Fuldmægtig:**
 Patentgruppen ApS, Arosgården, Åboulevarden 23, 8000 Århus C, Danmark

- (54) **Benævnelse:**
 Et apparat til skæring af objekter i ensartet orientering og variabel tykkelse

(57) **Sammendrag:**

Frembringelsen består i et apparat og en metode til skæring af objekter i ensartet orientering og variabel tykkelse. Et sådant apparat har anvendelse i forskningslaboratorier og institutter som arbejder med væv og andet blødt materiale. Frembringelsen kan anvendes til vævs præparation forud for mikroskopiske, stereologiske og andre videnskabelige analyser. Anvendelsen af objekt indstøbning i en polymer tillader orientering af objektet forud for hærkning af polymeren. Dette åbner mulighed for at producere snit af objektet, der modsvarer billedplaner fra f.eks. computer tomografisk scanning og magnetisk resonans scanning. Alternativt er det muligt at foretage den pågældende scanning på det polymer indstøbte organ efterfulgt af skæring i aktuelle frembringelse.

FIGURE 1

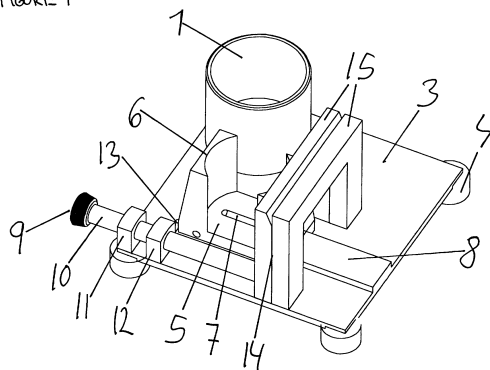

(19) DANMARK

(10) DK 2000 00337 U3



(12) **BRUGSMODELSKRIFT**

Patent- og
Varemærkestyrelsen

(51) **Int.Cl. 7:** A 47 G 29/10 E 05 B 19/00
 (21) **Ansøgningsnr.:** BA 2000 00337
 (22) **Indleveringsdag:** 2000-11-15
 (24) **Løbedag.:** 2000-11-15
 (41) **Alm. tilg. dato:** 2001-01-26
 (45) **Registreringsdato:** 2001-01-26
 (45) **Publiceringsdato:** 2001-01-26

(73) **Brugsmodelindehaver:**
 Johnny Løvstad, Harløsevej 195, 3400 Hillerød, Danmark
 Brian Løvstad, Harløsevej 195, 3400 Hillerød, Danmark

(72) **Frembringer:**
 Johnny Løvstad, Harløsevej 195, 3400 Hillerød, Danmark

(54) **Benævnelse:**
 Nøglering

(57) **Sammendrag:**
 En nøglering der hjælper folk med at holde styr på flere nøgler ved hjælp af tal, bogstaver eller symboler. (se tegning)

Størrelsen af nøgleringen kan varieres afhængig af antal nøgler.

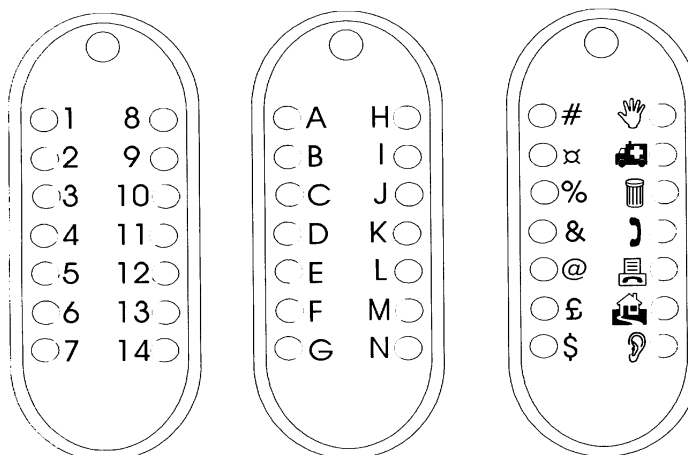

(19) DANMARK

(10) DK 2000 00344 U3



(12) BRUGSMODELSKRIFT

Patent- og
Varemærkestyrelsen

- (51) **Int.Cl. 7:** A 41 D 23/00
(21) **Ansøgningsnr.:** BA 2000 00344
(22) **Indleveringsdag:** 2000-11-24
(24) **Løbedag.:** 2000-11-24
(41) **Alm. tilg. dato:** 2001-01-26
(45) **Registreringsdato:** 2001-01-26
(45) **Publiceringsdato:** 2001-01-26
- (73) **Brugsmodelindehaver:**
Bente Gjedsted Larsen, Fuglebakkevej 80, 1. Tv., 2000 Frederiksberg, Danmark
- (72) **Frembringer:**
Bente Gjedsted Larsen, Fuglebakkevej 80, 1. Tv., 2000 Frederiksberg, Danmark

- (54) **Benævnelse:**
Beklædning/Sjal

- (57) **Sammendrag:**

Denne frembringelse angår en beklædningsgenstand, Fig. 1 som er et sjal som er forsynet med et hul/slidsse til hovedet samt tillige med huller til armene. Armene føres gennem de 2 yderhuller, hovedet i det midterste, sjalet dækker herved skuldre, ryg og bryst. Sjalet bliver siddende på plads på skuldrene uanset hvor meget man bevæger sig.

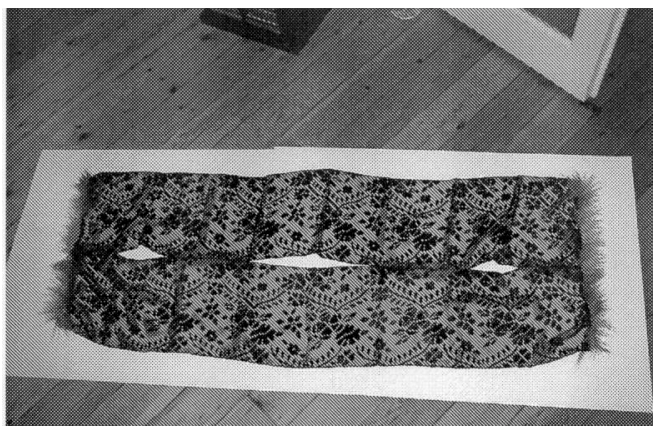

(19) DANMARK

(10) DK 2000 00351 U3



(12) BRUGSMODELSKRIFT

Patent- og
Varemærkestyrelsen

- (51) **Int.Cl. 7:** C 09 D 5/16
(21) **Ansøgningsnr.:** BA 2000 00351
(22) **Indleveringsdag:** 2000-11-30
(24) **Løbedag.:** 2000-11-30
(41) **Alm. tilg. dato:** 2001-01-26
(45) **Registreringsdato:** 2001-01-26
(45) **Publiceringsdato:** 2001-01-26
- (73) **Brugsmodeledehaver:**
LKR Paint ApS, Metalgangen 9-11 B, 2690 Karlslunde, Danmark

- (72) **Frembringer:**
Lars Kromann Rasmussen, LKR Epoxy, Snedkergangen 3 og 8, 2690 Karlslunde, Danmark

- (54) **Benævnelse:**
Giffri bundmaling

- (57) **Sammendrag:**

Denne frembringelse angår en bundmaling til påføring på skibe og bådes undervandsskrov. Bundmalingen er sammensat således at alle bestanddele inklusive det aktive virkestof mod begroning er godkendt til anvendelse i forbindelse med fremstilling af levnedsmidler hvilket også gælder for de anvendte opløsningsmidler.

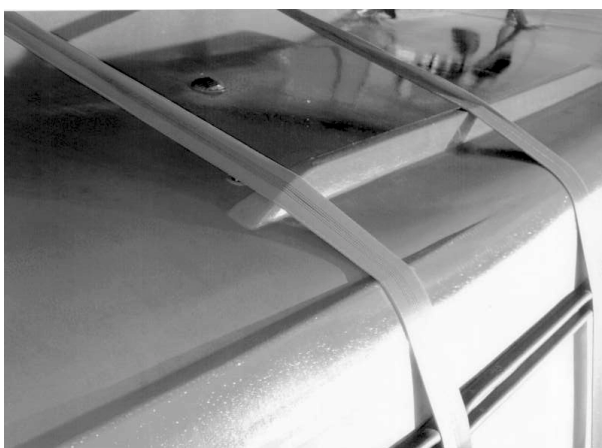

(19) DANMARK

(10) DK 2000 00356 U3



(12) BRUGSMODELSKRIFT

Patent- og
Varemærkestyrelsen

- (51) **Int.Cl. 7:** A 01 K 1/01
 (21) **Ansøgningsnr.:** BA 2000 00356
 (22) **Indleveringsdag:** 2000-12-01
 (24) **Løbedag.:** 2000-12-01
 (41) **Alm. tilg. dato:** 2001-01-26
 (45) **Registreringsdato:** 2001-01-26
 (45) **Publiceringsdato:** 2001-01-26
- (73) **Brugsmodelindehaver:**
 Harry Højvang Sørensen, Fåborgvej 5, 6818 Årre, Danmark
- (72) **Frembringer:**
 Harry Højvang Sørensen, Fåborgvej 5, 6818 Årre, Danmark
- (74) **Fuldmægtig:**
 PATRADE A/S, Åboulevarden 21, 8000 Århus C, Danmark

- (54) **Benævnelse:**
 Gyllekanalsystem med rundskylning.

- (57) **Sammendrag:**

Der beskrives et gyllekanalsystem (2) med rundskylning omfattende et antal ringkanalsektioner (4), der ved hjælp af forbindelseskanaler (6, 8) hver er forbundet med en udendørs omrørebrønd på en sådan måde, at en i omrørebrønden placeret omrører og/eller en pumpe er i stand til at cirkulere gyllen gyllekanalsystemet (2), hvor nævnte forbindelseskanaler (6, 8) er arrangeret i to etager på en sådan måde, at tilløbet (10) fra omrørebrønden til ringkanalsektionerne (4) foregår gennem en øverste forbindelseskanal (6), og at returløbet fra ringskanalsektionerne (4) til omrørebrønden foregår via udløbsåbninger (12) gennem en nederste forbindelseskanal (8). Ved hjælp af enkle anlægstekniske foranstaltningen løses det nævnte problem med for stor samlet transportlængde af gyllekanalsystemet.

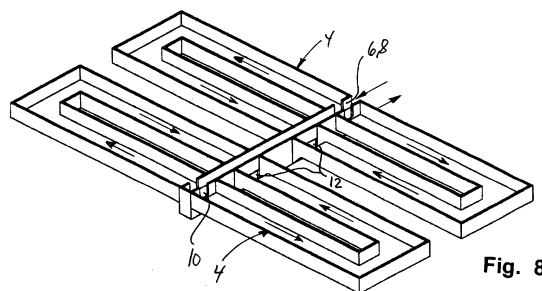

Fig. 8

(19) DANMARK

(10) DK 2000 00357 U3



(12) BRUGSMODELSKRIFT

Patent- og
Varemærkestyrelsen

- (51) **Int.Cl. 7:** A 47 F 3/12
 (21) **Ansøgningsnr.:** BA 2000 00357
 (22) **Indleveringsdag:** 2000-12-01
 (24) **Løbedag:** 2000-12-01
 (41) **Alm. tilg. dato:** 2001-01-26
 (45) **Registreringsdato:** 2001-01-26
 (45) **Publiceringsdato:** 2001-01-26
- (73) **Brugsmodelindehaver:**
 Nationalmuseet Formidlingsafdelingen, Frederiksholms Kanal 12, 1220 København K, Danmark
- (72) **Frembringer:**
 Eskild Bjerre Laursen, Knudshøjvej 1, 8420 Knebel, Danmark
- (74) **Fuldmægtig:**
 Produktudviklingscentret, Abildvej 1 A, 5700 Svendborg, Danmark

- (54) **Benævnelse:**
 Udstillingsmontre

- (57) **Sammendrag:**

Denne frembringelse angår udstillingsmontre der er modul opbygget, så man kan bygge udstillingsmontre der passer til behovet indenfor modulernes grænser. Søjleprofilet er 8 kantet for at man kan bygge et montre med 45°'s springs retningsskift mellem fagene. Modulerne monteres med pakning, således at udstillingsmontren er lufttæt ved alm. lufttryk. Fagmodulet består af glasprofil der er limet på f.eks. en glasplade eller spejlplade. Fagmodulet fikseres til søjleprofilet og sargprofilet med f.eks. selvsikrende skruer. I de fag hvor personalet skal have adgang til det udstillede, holdes glasmodulerne fast til søjlerne, af låse der er monteret i fagmodulet, således at låsenes rigler kiler sig ind i en speciel udfræsning i søjleprofilet.

Fælles for alle komponenter er at alt fiksering sker på den indvendige side af monterne, dvs. at publikum hverken kan løsne fikseringen af monterne eller pille ved udstillingen uden en destruktiv handling.

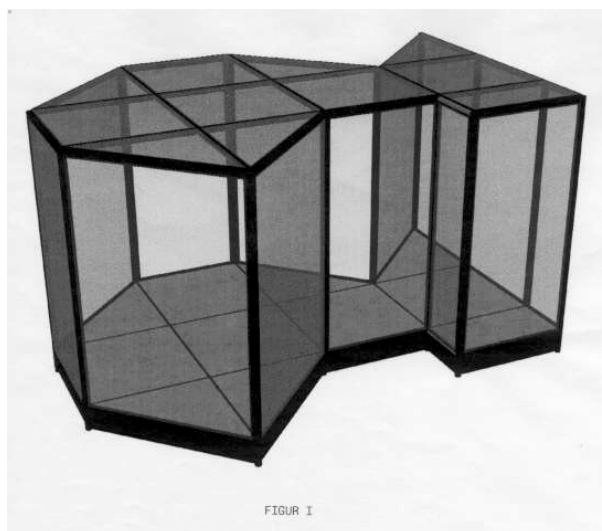

(19) DANMARK

(10) DK 2000 00371 U3



(12) BRUGSMODELSKRIFT

Patent- og
Varemærkestyrelsen

(51) **Int.Cl. 7:** A 47 F 5/10
 (21) **Ansøgningsnr.:** BA 2000 00371
 (22) **Indleveringsdag:** 2000-12-12
 (24) **Løbedag.:** 2000-12-12
 (41) **Alm. tilg. dato:** 2001-01-26
 (45) **Registreringsdato:** 2001-01-26
 (45) **Publiceringsdato:** 2001-01-26

(73) **Brugsmodelindehaver:**
System Standex A/S, Herluf Trollesvej 140, 5220 Odense SØ, Danmark

(72) **Frembringer:**
Tommy Knudsen, c/o System Standex A/S, Herluf Trolles Vej 140, 5220 Odense SØ, Danmark

(74) **Fuldmægtig:**
Produktudviklingscentret, Abildvej 1 A, 5700 Svendborg, Danmark

(54) **Benævnelse:**
Brochurestander

(57) **Sammendrag:**

Det nye er at frembringelsen som er en brochurestander, er sammenklappelig så den er nem at transportere til og fra brugsstedet, hvor brugsstedet er f.eks. udstillinger. Brochurestanderens hyl-der/ledmoduler lægger på skrå i forhold til lodret, da der er tale om en saksekonstruktion. Brochurestanderen er opbygget af et bundmodul bygges sammen med et ledmodul, der igen bygges sammen med et ledmodul. Bund- og ledmodulerne består af en plade med ramme. Rammen består af forskellige profiler hvor mindst et profil er et klappprofil der kan danne led med et andet ledmoduls klappprofil. Ledmodulerne fikseres af stænger der går fra en svingarm på bundrammen og op til hvert enkelt ledmodul. Saksen låses ved at et låse profil på bundrammen skydes ind over en svingarm der holder saksens endepunkt. Brochurestanderen kan udbygges med et blikfang til at sætte på øverste ledmodul.

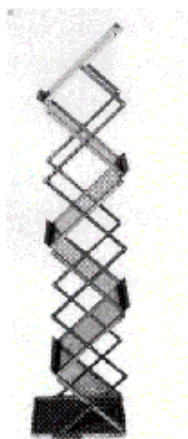

Figur 1

(19) DANMARK

(10) DK 2000 00376 U3



(12) BRUGSMODELSKRIFT

Patent- og
Varemærkestyrelsen

(51) **Int.Cl. 7:** F 21 V 17/08 F 21 V 15/01 F 21 W 131:10
 (21) **Ansøgningsnr.:** BA 2000 00376
 (22) **Indleveringsdag:** 2000-12-15
 (24) **Løbedag:** 2000-12-15
 (41) **Alm. tilg. dato:** 2001-01-26
 (45) **Registreringsdato:** 2001-01-26
 (45) **Publiceringsdato:** 2001-01-26

(73) **Brugsmodelindehaver:**
Multistål v/Allan Jensen, Bispevænget 10, 8464 Galten, Danmark

(72) **Frembringer:**
Allan Jensen, Bispevænget 10, 8464 Galten, Danmark

(74) **Fuldmægtig:**
K. Skøtt-Jensen, Patentingeniører A/S, Lemmingvej 225, 8361 Hasselager, Danmark

(54) **Benævnelse:**
Søjlelampe

(57) **Sammendrag:**

En udendørslampe, som fortrinsvis er udført helt i rustfrit stål, omfatter et bærerør (2) med en ydre lampefatning 8 og et videre opragende skærrør (4) af matglas, som ved sin øvre ende er i limet forbindelse med en dækhætte (24), der på fast måde bærer en ydre, perforeret skærmcylinder (28) omkring skærrøret (14). Dette rør (14) er fæstnet til toppen af bærerøret (2) ved at være nedragende deri med en pasdel (16), som har radialhuller (18) til optagelse af enderne af skruer (20) indskruet gennem gevindhuller (12) ved enden af bærerøret. Lampen kan fremtræde som en langtidsholdbar, smuk og robust enhed i hærværksresistent udførelse.

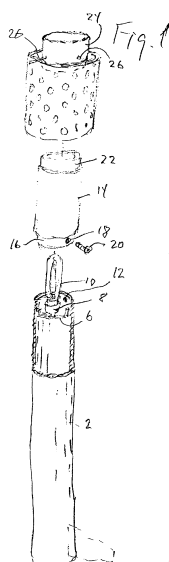

(19) DANMARK

(10) DK 2000 00384 U3



(12) BRUGSMODELSKRIFT

Patent- og
Varemærkestyrelsen

- (51) **Int.Cl. 7:** A 46 B 17/02
 (21) **Ansøgningsnr.:** BA 2000 00384
 (22) **Indleveringsdag:** 2000-12-18
 (24) **Løbedag.:** 2000-12-18
 (41) **Alm. tilg. dato:** 2001-01-26
 (45) **Registreringsdato:** 2001-01-26
 (45) **Publiceringsdato:** 2001-01-26
- (73) **Brugsmodelindehaver:**
 Flügger A/S, Islevdalvej 151, 2610 Rødovre, Danmark
- (72) **Frembringer:**
 Elmo Andersen, Mads Holmsvej 50B, 3000 Helsingør, Danmark
- (74) **Fuldmægtig:**
 Internationalt Patent-Bureau, Høje Taastrup Boulevard 23, 2630 Taastrup, Danmark

- (54) **Benævnelse:**
 Pensel med middel til ophængning på beholderkant

- (57) **Sammendrag:**

En pensel omfattende et skaft (1) og et med dets ene ende forbundet børstehoved (2), hvor længdeakserne af skaft (1) og børstehoved (2) danner en hovedsageligt stump vinkel (V), og hvor der i forbindelse med skaftet (1) findes et ophængningsmiddel (4) til brug for midlertidig ophængning af penslen på en kant (5) af en malingspand eller lignende beholder. Formålet er at tilvejebringe et ophæng til en vinklet pensel så den, når den ikke er i brug, kan hænge på kanten af en malingspand eller lignende uden at komme i vejen for brugen af andre redskaber, hvilket er opnået ved, at ophængningsmidlet (4) er udformet som en pladeflig (4a), der rager ned fra en mod den stumpede vinkel (V) vendede side af skaftet (1) hovedsageligt parallelt med børstehovedets længdeakse.

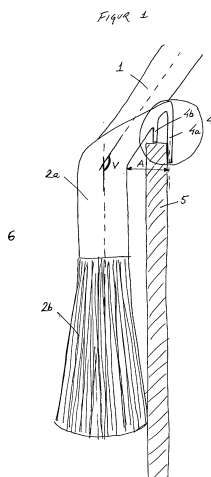

(19) DANMARK

(10) DK 2000 00386 U3



(12) BRUGSMODELSKRIFT

Patent- og
Varemærkestyrelsen

- (51) **Int.Cl. 7:** B 42 D 3/04
(21) **Ansøgningsnr.:** BA 2000 00386
(22) **Indleveringsdag:** 2000-12-19
(24) **Løbedag.:** 2000-12-19
(41) **Alm. tilg. dato:** 2001-01-26
(45) **Registreringsdato:** 2001-01-26
(45) **Publiceringsdato:** 2001-01-26
- (73) **Brugsmodelindehaver:**
HEC Group ApS, Terpagersvej 20, 6760 Ribe, Danmark
- (72) **Frembringer:**
Steen Haunstrup, Abildgade 8, 2., 8200 Århus N, Danmark
Evald Christiansen, Markedsgade 26, 6240 Løgumkloster, Danmark
Hans Peter Erichsen, Terpagersvej 20, 6760 Ribe, Danmark
- (74) **Fuldmægtig:**
Hofman-Bang A/S, Åboulevarden 17, 8100 Århus C, Danmark

- (54) **Benævnelse:**
Et bogomslag

- (57) **Sammendrag:**

Opfindelsen angår et bogomslag for midlertidig indbinding af bøger, tidsskrifter o.l., som skal foldes inden brug. Det nye ved frembringelsen er, at bogomslaget på den ene side er forsynet med anvisning for foldning og på den anden side er forsynet med mindst fire afgrænsede områder, hvor der er påført klæbemiddel, således at bogomslaget kan fikseres i sin foldede tilstand. Herved opnås, at foldningen kan ske præcist og ensartet ved brugen af foldeanvisningerne og at bogomslaget kan fikseres i sin foldede tilstand med klæbemidlerne, som forefindes netop hvor der er brug for dem, og at klæbemidlerne er tilgængelige på letteste vis, hvorved brugeren undgår at skulle have besvær med saks, lineal, lim og tape.

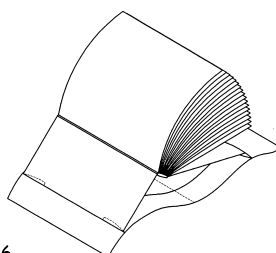

Fig. 6

(19) DANMARK

(10) DK 2001 00005 U3



(12) BRUGSMODELSKRIFT

Patent- og
Varemærkestyrelsen

- (51) **Int.Cl. 7:** B 63 B 25/28 F 16 G 11/12
 (21) **Ansøgningsnr.:** BA 2001 00005
 (22) **Indleveringsdag:** 2001-01-04
 (24) **Løbedag:** 2001-01-04
 (41) **Alm. tilg. dato:** 2001-01-26
 (45) **Registreringsdato:** 2001-01-26
 (45) **Publiceringsdato:** 2001-01-26
- (73) **Brugsmodelindehaver:**
 NORSAENK-AALYKKE, Skolebakken 19-21, Fillerup, 8300 Odder, Danmark
- (72) **Frembringer:**
 Frank Bunde, Kongshusvej 167, Fillerup, 8300 Odder, Danmark
- (74) **Fuldmægtig:**
 Internationalt Patent-Bureau, Høje Taastrup Boulevard 23, 2630 Taastrup, Danmark

(54) **Benævnelse:**
 Horisontalt stag

(57) **Sammendrag:**

Et horisontalt stag (1) til fiksering af et containerhjørne ved en vandret skilleflade mellem to containere i en stabel af containere på et skib har en trækstang (3), som omfatter et tilspændingsorgan (17), hvormed trækstangens maksimale længde kan indstilles. Staget (1) har ved sin ene ende et monteringsbeslag (4) til montering på en på skibet fast struktur beliggende hovedsageligt i samme højde som den vandrette skilleflade, og har ved sin anden ende et krog-lignende gribeelement (2) til at gå i indgreb med containerhjørnet. Gribeelementet (2) er drejeligt forbundet med trækstangen (3). Staget (1) kan i den på containeren monterede stilling automatisk kompensere for forskydninger af containerhjørnet i vandret retning i forhold til skibet ved kombineret længdeændring af trækstangen (3) og drejning af gribeelementet (2) i forhold til trækstangen (3).

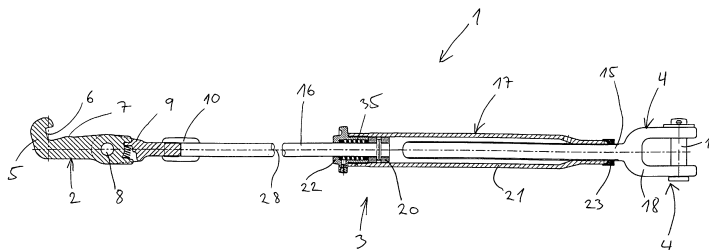

Fig. 1

**ÆNDREDE
BRUGSMODELREGISTRERINGER**

(19) DANMARK

(10) DK 1999 00301 Y6



(12) BRUGSMODELSKRIFT

Patent- og
Varemærkestyrelsen

Ændret reg. brugsmode med prøvning

- (51) **Int.Cl. 7:** G 09 F 15/00
 (21) **Ansøgningsnr.:** BA 1999 00301
 (22) **Indleveringsdag:** 1999-08-18
 (24) **Løbedag:** 1999-08-18
 (41) **Alm. tilg. dato:** 1999-10-08
 (45) **Registreringsdato:** 1999-10-08
 (45) **Publiceringsdato:** 2001-01-26
- (73) **Brugsmodeindehaver:**
MegaCom A/S, Orient Plads 1, 2100 København Ø, Danmark
- (72) **Frembringer:**
Peter Fiehl Jensen, Rønnebærtøften 5, 2950 Vedbæk, Danmark
- (74) **Fuldmægtig:**
PATRADE A/S, Åboulevarden 21, 8000 Århus C, Danmark

(54) **Benævnelse:**
Cliprammesystem

(57) **Sammendrag:**

Der beskrives et cliprammesystem (2) omfattende en grundramme (4) bestående af et antal grundprofiler (6) og en grundplade (8), samt omfattende et antal i forhold til grundrammen (4) svingbart arrangerede rammeprofiler (10), der tilsammen danner en ydre holderamme (12), og som er indrettet til at fastholde en reklametryksag, f.eks. en plakat, der er placeret på grundpladen (8), hvilke rammeprofiler (10) er fjerderpåvirket i retning imod grundrammen (4), hvor rammeprofilerne (10) udgøres af metalprofiler, der har overvejende trekantet tværsnit, og som ved tilstødende ender fortrinsvis er afskåret i gering, således at rammeprofilerne (10) i indadvunget holdstilling tilsammen danner nævnte ydre holderamme (12), og hvor rammeprofilerne (10) langs en fri sidekant er forsynet med holdelister (14), der består af et materiale med stor friktion, f.eks. gummi eller blød plastic. På enkel måde og ved hjælp af enkle foranstaltninger opnås herved et nyt og forbedret cliprammesystem, der navnlig er velegnet til brug ved fortrinsvis vægmontering af meget store reklameplakater, navnlig på butiksfacader.

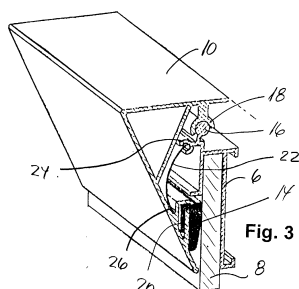

Liste over registrerede brugsmodeller, hvori der er anmodet om prøvning eller udslettelse. Listen er i publiceringsnummerorden. Afgørelserne vil blive publiceret, når de foreligger.

Anmodning om prøvning

(51) **Int.Cl. 7:** A 61 F 13/00
(10) **Publicerings nr:** DK 2000 00263 U3
(21) **Ansøgningsnr:** BA 2000 00263
(22) **Indleveringsdag:** 2000-08-28
(45) **Registreringsdato:** 2000-09-22

(73) **Indehaver:**
Ludvig Nikolaj Nielsen, Torvegade 14, 6950 Ringkøbing, Danmark
Bente Käthe Yonne Merrild, Smedegade 30, 6950 Ringkøbing, Danmark

Anmodning fremsat af:

Bente Käthe Yonne Merrild, Smedegade 30, 6950 Ringkøbing, Danmark; Ludvig Nikolaj Nielsen, Torvegade 14, 6950 Ringkøbing, Danmark

(54) **Benævnelse:**
Bandage til behandling af tryksår, liggesår og lignede lidelser.

Fornyelse af brugsmødelidende

Fornyelse af registreringer foretaget i medfør af lov nr.
130 af 26. februar 1992.

(10) Publ.nr.	Gyldig til	(10) Publ.nr.	Gyldig til
DK 1994 00457	2004-12-08		
DK 1995 00025	2005-01-24		
DK 1997 00278	2003-07-11		
DK 1997 00296	2003-07-29		
DK 1998 00002	2004-01-09		
DK 1998 00009	2004-01-14		
DK 1998 00147	2004-02-20		

Ophørte brugsmodelregistreringer

(10) Publ.nr.	Ophørsdato	(10) Publ.nr.	Ophørsdato
DK 1997 00248	2000-06-20		
DK 1997 00250	2000-06-23		
DK 1997 00251	2000-06-23		
DK 1997 00252	2000-06-23		
DK 1997 00253	2000-06-23		
DK 1997 00254	2000-06-23		
DK 1997 00257	2000-06-26		
DK 1997 00260	2000-06-27		

Navneregister

Indehaver/Frembringer	I/F	Klasse	Publ. type	Publ. nr.
ANDERSEN, ELMO	F	A 46 B 17/02	U3	DK 2000 00384
BJARKAM, CARSTEN REIDES	F	G 01 N 1/06	U3	DK 2000 00326
BUNDE, FRANK	F	B 63 B 25/28	U3	DK 2001 00005
CANCIAN, GRAZIANO	F	G 01 N 1/06	U3	DK 2000 00326
CHRISTIANSEN, EVALD	F	B 42 D 3/04	U3	DK 2000 00386
CRAIG, ANDREW SIMON	F	C 07 D 405/12	W	DK 2000 00390
DRASTRUP, CLAUD MICHAEL ENGEL	F	B 42 D 5/06	U3	DK 2000 00321
DRASTRUP, CLAUD MICHAEL ENGEL	I	B 42 D 5/06	U3	DK 2000 00321
DRASTRUP, GITTE ENGEL	F	B 42 D 5/06	U3	DK 2000 00321
DRASTRUP, GITTE ENGEL	I	B 42 D 5/06	U3	DK 2000 00321
ERICHSEN, HANS PETER	F	B 42 D 3/04	U3	DK 2000 00386
FLUGGER A/S	I	A 46 B 17/02	U3	DK 2000 00384
HAUNSTRUP, STEEN	F	B 42 D 3/04	U3	DK 2000 00386
HEC GROUP APS	I	B 42 D 3/04	U3	DK 2000 00386
HISTOTECH APS	I	G 01 N 1/06	U3	DK 2000 00326
JACEWICZ, VICTOR WITOLD	F	C 07 D 405/12	W	DK 2000 00390
JENSEN, ALLAN	F	F 21 V 17/08	U3	DK 2000 00376
JENSEN, PETER FIEHL	F	G 09 F 15/00	Y6	DK 1999 00301
JONES, ALAN DAVID	F	C 07 D 405/12	W	DK 2000 00390
KNUDSEN, TOMMY	F	A 47 F 5/10	U3	DK 2000 00371
LARSEN, BENTE GJEDSTED	F	A 41 D 23/00	U3	DK 2000 00344
LARSEN, BENTE GJEDSTED	I	A 41 D 23/00	U3	DK 2000 00344
LAURSEN, ESKILD BJERRE	F	A 47 F 3/12	U3	DK 2000 00357
LKR PAINT APS	I	C 09 D 5/16	U3	DK 2000 00351
LØVSTAD, BRIAN	I	A 47 G 29/10	U3	DK 2000 00337
LØVSTAD, JOHNNY	F	A 47 G 29/10	U3	DK 2000 00337
LØVSTAD, JOHNNY	I	A 47 G 29/10	U3	DK 2000 00337
MEGACOM A/S	I	G 09 F 15/00	Y6	DK 1999 00301
MULTISTÅL	I	F 21 V 17/08	U3	DK 2000 00376
NATIONALMUSEET FORMIDLINGS-AFDELINGEN	I	A 47 F 3/12	U3	DK 2000 00357
NORSAENK-AALYKKE	I	B 63 B 25/28	U3	DK 2001 00005
O'KEEFFE, DEIDRE	F	C 07 D 405/12	W	DK 2000 00390
RASMUSSEN, LARS KROMANN	F	C 09 D 5/16	U3	DK 2000 00351

Navneregister

Indehaver/Frembringer	I/F	Klasse	Publ.type	Publ.nr.
SMITHKLINE BEECHAM P.L.C.	I	C 07 D 405/12	W	DK 2000 00390
SYSTEM STANDEX A/S	I	A 47 F 5/10	U3	DK 2000 00371
SØRENSEN, HARRY HØJVANG	F	A 01 K 1/01	U3	DK 2000 00356
SØRENSEN, HARRY HØJVANG	I	A 01 K 1/01	U3	DK 2000 00356
SØRENSEN, JENS CHRISTIAN H.	F	G 01 N 1/06	U3	DK 2000 00326
SØRENSEN, ULRIK KJÆRGAARD	F	G 01 N 1/06	U3	DK 2000 00326
URQUHART, MICHAEL	F	C 07 D 405/12	W	DK 2000 00390
WARD, NEAL	F	C 07 D 405/12	W	DK 2000 00390

Andre meddelelser

I tidende nr. 24/2000 er BA 1996 00008 fejlagtigt angivet som værende udslettet. Sagen er p.t. i ankeprocedure, hvorfor udslettelsen hermed tilbagekaldes.



**Patent- og
Varemærkestyrelsen**

Erhvervsministeriet

Helgeshøj Allé 81
2630 Taastrup

Tlf. 4350 8000
Fax 4350 8001
E-post pvs@dkpto.dk
www.dkpto.dk

Pr. 1. februar 2001

Patenter
Supplerende beskyttelsescertifikater
Brugsmodeller
Chips (halvledertopografier)
Mønstre (design)
Vare- og fællesmærker
Skorstensmærker og kontorflag
Kommunevåbener og -segl
Publikationer
Erhvervsservice
Kopiservice
Kurser og foredrag

Prisliste vedrørende internationale ansøgninger (PCT) og europæiske patentansøgninger (EPK) samt vedrørende ansøgninger om international varemærkeregistrering og EU-varemærkeregistrering kan fås ved henvendelse til Patent- og Varemærkestyrelsen.

PRISLISTE

(12-1-02/01) Is/PR Udgivet 18. dec. 2000

Patenter

	kr.
1. Ansøgningsgebyr	
a. Grundgebyr	3000,00
b. Tillægsgebyr for hvert patentkrav ud over 10	300,00
2. Gebyrer for nyhedsundersøgelse af international type (PL §9)	
I Når den svenske patentmyndighed er nyhedsundersøgende:	
a. Grundgebyr	7090,00
b. Tillægsgebyr for hvert krav ud over 10	115,00
c. Ekspeditionsgebyr	500,00
II Når Den Europæiske Patentmyndighed er nyhedsundersøgende:	
a. Grundgebyr	
1. For en prioritetsgivende ansøgning	7090,00
2. I alle andre tilfælde	11120,00
b. Ekspeditionsgebyr	500,00
3. Gebyr for senere indlevering af dansk oversættelse af international ansøgning	1100,00
4. Genoptagelsesgebyr	700,00
5. Patentmeddelelsesgebyr	
a. Grundgebyr	2850,00
b. Tillægsgebyr for hver side ud over 35 sider	80,00
c. Tillægsgebyr for hvert patentkrav, for hvilket der ikke er betalt ansøgningsgebyr	300,00
6. Gebyr for publicering af oversættelser af europæiske patentskrifter	
a. Grundgebyr	1700,00
b. Tillægsgebyr for hver side ud over 35 sider	80,00
7. Gebyr for publicering af ændrede danske patentskrifter	
a. Grundgebyr	2850,00
b. Tillægsgebyr for hver side ud over 35 sider	80,00
8. Gebyr for publicering af ændrede oversættelser af europæiske patentskrifter	
a. Grundgebyr	1700,00
b. Tillægsgebyr for hver side ud over 35 sider	80,00
9. Genoprettelsesgebyr	3000,00
10. Årsgebyrer	
1. gebyrår	500,00
2. gebyrår	500,00
3. gebyrår	500,00
4. gebyrår	1100,00
5. gebyrår	1250,00
6. gebyrår	1400,00
7. gebyrår	1600,00
8. gebyrår	1800,00
9. gebyrår	2050,00
10. gebyrår	2300,00
11. gebyrår	2550,00
12. gebyrår	2800,00
13. gebyrår	3050,00
14. gebyrår	3300,00
15. gebyrår	3600,00
16. gebyrår	3900,00
17. gebyrår	4200,00
18. gebyrår	4500,00
19. gebyrår	4800,00
20. gebyrår	5100,00

Årsgebyrer, der betales senere end forfaldsdag, forhøjes med 20%.
Gebyret skal være betalt inden 6 måneder efter forfaldsdagen.

11. Gebyr for fremsættelse af indsigelse	2500,00
12. Gebyr for administrativ omprøvning	7000,00
13. Klagegebyr	8000,00

Ovennævnte priser skal ikke tillægges moms

Supplerende beskyttelsescertifikater

	kr.
1. Ansøgningsgebyr	3000,00
2. Genoptagelsesgebyr	600,00
3. Genoprettelsesgebyr	3000,00
4. Årsgebyr pr. påbegyndt gebyrår	5100,00

Årsgebyrer, der betales senere end forfaldsdag, forhøjes med 20%.
Gebyret skal være betalt inden 6 måneder efter forfaldsdagen.

5. Gebyr for administrativ omprøvning	1500,00
--	---------

Der skal betales et gebyr på 7000 kr. for eventuel omprøvning af grundpatentet

6. Klagegebyr	4000,00
----------------------------	---------

Ovennævnte priser skal ikke tillægges moms

Brugsmodeller

	kr.
1. Ansøgningsgebyr	2000,00
2. Gebyr for senere indlevering af dansk oversættelse af international ansøgning	1100,00
3. Genoptagelsesgebyr	400,00
4. Fornyelsesgebyrer	
For 1. periode	2000,00
For 2. periode	3000,00

Fornyelsesgebyrer, der betales efter udløbet af den pågældende registreringsperiode, forhøjes med 20%.

5. Gebyr for prøvning før eller efter registrering	4000,00
6. Gebyr for behandling af anmodning om udslettelse	2000,00
7. Gebyr for bekendtgørelse af ændret registrering og publicering af ændret formulering	1100,00
8. Klagegebyr	5000,00

Ovennævnte priser skal ikke tillægges moms

Chips (halvledertopografier)

	kr.
1. Ansøgningsgebyr	1500,00
2. Gebyr for behandling af anmodning af overførelse af ansøgning om registrering	1000,00
3. Klagegebyr	4000,00

Ovennævnte priser skal ikke tillægges moms

Mønstre (design)

1. **Ansøgningsgebyr** kr. 1300,00

Tillægsgebyrer:

- a. Ved samregistrering for hvert mønster ud over det første 800,00
b. For bekendtgørelse af hver afbildning ud over den første 400,00

2. **Genoptagelsesgebyr** 200,00

3. **Fornyelsesgebyr** 2200,00

Tillægsgebyr ved fornyelse:

Ved samregistrering for hvert mønster ud over det første 1100,00

Fornyelsesgebyrer inkl. tillægsgebyr, der betales efter udløbet af den pågældende registreringsperiode, forhøjes med 20%.

4. **Klagegebyr** 4000,00

Ovennævnte priser skal ikke tillægges moms

Vare- og fællesmærker

1. **Ansøgningsgebyr** kr. 2350,00

- a. Grundgebyr 2350,00
b. Tillægsgebyr for hver klasse ud over 3 600,00
Der er i alt 42 klasser

2. **Gebyr for videreførelse af Madrid-Protokol-registrering som dansk vare- eller fællesmærke-ansøgning** 1500,00

3. **Fornyelsesgebyr**
a. Grundgebyr 2350,00
b. Tillægsgebyr for hver klasse ud over 3 600,00

Fornyelsesgebyrer inkl. tillægsgebyr, der betales efter udløbet af den pågældende registreringsperiode, forhøjes med 20%.

4. **Gebyr for anmodning om deling af en ansøgning eller en registrering** for hver udskilt ansøgning eller registrering 2000,00

5. **Gebyr for fremsættelse af indsigelse** 2500,00

6. **Gebyr for administrativ ophævelse** 2500,00

7. **Klagegebyr** 4000,00

8. **Gebyr for underretning til indehaver af varemærkerettighed**
Årligt gebyr 1000,00

Ovennævnte priser skal ikke tillægges moms

Skorstensmærker og kontorflag

1. **Ansøgningsgebyr** kr. 2000,00

Ovennævnte pris skal ikke tillægges moms

Kommunevåbener og -segl

1. **Ansøgningsgebyr** kr. 2000,00

Ovennævnte pris skal ikke tillægges moms

Publikationer

1. **Årsabonnement** kr.

- a. Dansk Patenttidende 1000,00
b. Patentskrifter
- på papir 8000,00
- på CD-ROM (SPACE-DK) 5000,00
c. Dansk Patentregister 400,00
d. Sammendrag af almindeligt tilgængelige danske patentansøgninger
- Alle sektioner 8000,00
- sektion A 1600,00
- sektion B 1600,00
- sektion C07 + C12 1600,00
- sektion C, resten 900,00
- sektion D 500,00
- sektion E 900,00
- sektion F 900,00
- sektion G 900,00
- sektion H 900,00
e. Oversættelser af EP-skrifter 8000,00
f. Dansk Brugsmodeltidende 600,00
g. Brugsmodelskrifter 8000,00
h. Dansk Varemærketidende 1000,00
i. Dansk Varemærkerregister 200,00
j. Varemærke-særtidende med §13-afslag 100,00
k. Varemærkeindsigelsestidende 200,00
l. Nye danske varemærkeansøgninger, ugeliste 450,00
m. Dansk Mønstertidende 600,00
n. Dansk Mønsterregister 200,00
o. Patenthåndbog, ved tegning af abonnement 500,00
- løsblade hertil, pr. side 10,00
p. Brugsmodelhåndbog, ved tegning af abonnement 500,00
- løsblade hertil, pr. side 10,00
q. Ankenævnskendelser
- alle kendelser 4200,00
- kendelser/patent- og brugsmodelområdet 2000,00
- kendelser/vare- og fællesmærkeområdet 2000,00
- kendelser/mønster- og chipsområdet 400,00

Abonnementer tillægges porto

2. Løssalg

- a. Dansk Patenttidende 40,00
b. Dansk Patentregister 400,00
c. Sammendrag af alm. tilgængelige patentansøgninger 30,00
d. Dansk Varemærketidende 40,00
e. Dansk Varemærkerregister 200,00
f. Varemærke-særtidende med §13-afslag 100,00
g. Varemærkeindsigelsestidende 200,00
h. Varemærkeindsigelsestidende, udk. 1995 300,00
i. Dansk Mønstertidende 40,00
j. Dansk Mønsterregister 200,00
k. Dansk Brugsmodeltidende 40,00
l. Sammendrag af alm. tilgængelige brugsmodelansøgninger 30,00
m. Fremlæggelses- og patentskrifter på CD-ROM (SPACE-DK)
- 1993-2000, pr. årgang 5000,00
- 1990-1992, pr. årgang 2000,00

Ovennævnte priser skal ikke tillægges moms

Fremlæggelses-, patent- og brugsmodelskrifter samt oversættelser af EP-skrifter leveres til gældende kopipris

3. **Love og bekendtgørelser** vedr. industriel ejendomsret 12,00-33,00

4. Andre publikationer

- a. Varemærkeklassifikation
- alfabetisk liste 500,00
- klassedelte liste 400,00
b. Mønsterklassifikation 35,00
- ændringer og tilføjelser hertil 15,00

5. **"Fra væsen til virksomhed", Danske patenter gennem 100 år** (fås på dansk og engelsk), inkl. moms 195,00

Ovennævnte priser tillægges moms, hvis andet ikke er angivet

Erhvervsservice

1. Timepris*	kr. 900,00
2. Løbende overvågninger	
a. Overvågning af ansøgninger Overvågning af dansk patent-, brugsmode-, mønster- eller varemærkeansøgning sammensættes af: Pris pr. år 1500,00 Pris pr. meddelelse 375,00	
b. Øvrige overvågninger beregnes efter timepris Hertil skal lægges evt. online-udgifter	
3. Navneundersøgelser*	
a. International undersøgelse af patentrettigheder i 1-2 navne inkl. op til 40 referencer 2500,00 Yderligere referencer, pr. reference 16,00 Yderligere navne, pr. navn 750,00	
b. Undersøgelse af patent- og brugsmode- og mønsterrettigheder med gyldighed for Danmark i 1-2 navne 1800,00 Yderligere navne, pr. navn 375,00	
c. Øvrige navneundersøgelser beregnes efter timepris Hertil skal lægges evt. online-udgifter	
4. Patentfamilieundersøgelser og statusundersøgelser*	
a. Patentfamilieundersøgelse 1000,00	
b. Patentfamilieundersøgelse, inkl. status 2000,00	
c. Statusundersøgelse af udenlandske rettigheder Første nummer 750,00 Pr. følgende nummer 375,00	
d. Statusundersøgelse af danske rettigheder, pr. nummer 375,00	
e. Øvrige undersøgelser beregnes efter timepris Hertil skal lægges evt. online-udgifter	
5. Kollisionsundersøgelser af varemærker, inkl. 3 klasser*	
Yderligere klasser, pr. 10 klasser 500,00	
6. Skanning af varemærker*	
a. Første klasse 500,00	
b. Yderligere klasser, pr. klasse 200,00	
c. Skanning af alle 42 klasser 3000,00	
7. LOGO-skanning* , inkl. op til 25 referencer 2100,00 Yderligere referencer, pr. 25 referencer 500,00	
8. Varemærkedatabase*	
a. Første klasse 3000,00	
b. Yderligere klasser - op til 4, pr. klasse 1500,00	
9. Skanning af varemærker ansøgt eller registreret i udlandet*	
a. Første klasse for 1-2 lande 1000,00	
b. Følgende lande, pr. land 500,00	
c. Følgende klasser, pr. klasse 200,00	
10. Pris for levering pr. telefax 75,00	

* Hastelevering kan aftales mod pristillæg.

Ovennævnte priser tillægges moms

Kopiservice

1. Fotokopier af patent- og brugsmodepublikationer	kr.
a. Pris pr. publikation indtil 200 sider 50,00	
b. Publikationer ud over 200 sider: pris efter aftale	
2. Fotokopier, taget på læsesalen ved kontant betaling, pr. side, inkl. moms 3,00	
3. Udenlandske patentpublikationer, der ikke findes i egne samlinger	
I ved hjemtagning fra udlandet:	
a. Pris for hjemtagning 100,00	
b. Pris pr. publikation 100,00	
Hjemtagning af sagsakter fra USA og patentpublikationer og sagsakter fra Sydafrika: Pris efter aftale.	
II ved levering af tilsvarende publikation fra egne samlinger:	
a. Identifikation 100,00	
b. Kopipris (se pkt. 1)	
4. Engelsksprogede sammendrag, der ikke findes i egne samlinger , pr. sammendrag 50,00	
5. Tidsskriftsartikler o.l., der ikke findes i egne samlinger	
a. Pris for hjemtagning 100,00	
b. Pris pr. artikel 100,00	
6. Aktindsigt i europæiske patenter og patentansøgninger	
a. Ekspedition (inkl. EPO-gebyr) 315,00	
b. Kopier	
- ved tilsendelse, pr. side 3,25	
- ved afhentning, pr. side 2,50	
- ved afhentning og kontant betaling, pr. side inkl. moms 3,00	
7. Databaseudskrift vedr. en varemærkeretlighed 50,00	

Ovennævnte priser skal ikke tillægges moms

8. Bekræftet kopi af en patent-, brugsmode-, mønster- eller varemærkeansøgning 300,00 Hertil skal lægges kopiprisen (3,25 kr. pr. side)	
9. Bekræftet udskrift af patent-, certifikat-, brugsmode-, topografi-, mønster- eller varemærkesagsregistret 300,00	
10. Bekræftet udskrift af registret over kommunevåbener og -segl eller registret over skorstenmærker og kontorflag .. 200,00	
11. Udskrift af patent-, certifikat-, brugsmode-, topografi-, mønster- eller varemærkesagsregistret, registret over kommunevåbener og -segl eller registret over skorstenmærker og kontorflag 50,00	

Ovennævnte priser tillægges moms

Kurser og foredrag

1. Kurser	kr.
Priser på åbne og virksomhedsinterne kurser fås ved direkte henvendelse til KursusCentret	
2. Foredrag*	
Første time 2000,00	
Følgende timer, pr. time 1500,00	

* Særpriser afhængig af deltagerantal og forberedelsestid

Ovennævnte priser tillægges moms

