

Dansk Brugsmodel Tidende



Anvendte publikationskoder

W	sammendrag af almindeligt tilgængelig brugsmødelansøgning
U1	almindeligt tilgængelig brugsmødelansøgning uden prøvning
U3	registreret brugsmødel uden prøvning
U4	registreret brugsmødel med prøvning
Y3	registreret brugsmødel uden prøvning - efter U1
Y4	registreret brugsmødel med prøvning - efter U1 eller U3
Y5	ændret registreret brugsmødel uden prøvning - efter U3
Y6	ændret registreret brugsmødel med prøvning - efter U3 eller U4
Z5	ændret registreret brugsmødel uden prøvning - efter U1 eller Y3
Z6	ændret registreret brugsmødel med prøvning - efter U1 eller Y3 eller U1 og Y4

INDHOLD

Klasseregister	601
Almindeligt tilgængelige brugsmødelansøgninger(bilag)	603
Brugsmødelregistreringer i publiceringsnummerorden(bilag)	607
Ændrede brugsmødelregistreringer med prøvning i publiceringsnummerorden(bilag)	619
Omtryk af brugsmødelregistreringer(bilag)	623
Fornyelse af registrerede brugsmødel, i publiceringsnummerorden	626
Registrerede brugsmødel, der er ophørte, i publiceringsnummerorden	627
Navneregister	628
Prisliste	630

Abonnementsprisen for årgangen er 600,- kr. Abonnement tegnes i Patent- og Varemærkestyrelsen, Helgeshøj Allé 81, 2630 Tåstrup, tlf. 43 50 85 35, Gironr. 4 02 05 53, hvor enkelte numre sælges for en pris af 40 kr.

Ansvarlig for redaktion: Niels Ravn
Trykt hos Patent- og Varemærkestyrelsen

ISSN 0907-4597

Klasseregister

Liste over almindeligt tilgængelige brugsmodelansøgninger og brugsmodelregistreringer ordnet efter klasser

Forsiderne til ansøgningerne og brugsmodelskrifterne indeholdende bibliografiske oplysninger, sammendrag og tegning m.m. kan ses i de efterfølgende bilag, hvor de står i publiceringsnummerorden.

(51) Klasse	Publ.type	(10) Publ.nr.	(51) Primær klasse
A 01 K 39/01	Y6	DK 1999 00363	A 01 K 39/01
A 23 K 1/00	U3	DK 2000 00228	A 23 L 1/29
A 23 L 1/29	U3	DK 2000 00228	A 23 L 1/29
A 47 B 47/03	U3	DK 1999 00256	F 16 B 12/02
A 47 B 67/04	U3	DK 1999 00271	A 47 B 67/04
A 47 B 77/14	U3	DK 1999 00271	A 47 B 67/04
A 47 J 36/34	U3	DK 2000 00270	A 47 J 36/34
A 47 J 45/10	U3	DK 2000 00270	A 47 J 36/34
A 47 J 47/16	U3	DK 2000 00270	A 47 J 36/34
A 61 H 39/04	U3	DK 1999 00251	A 61 H 39/04
A 61 J 1/03	U4	DK 2000 00226	A 61 J 1/03
A 63 F 3/00	U3	DK 2000 00238	A 63 F 3/00
B 62 H 3/08	U4	DK 2000 00031	B 62 H 3/08
B 62 H 5/00	U4	DK 2000 00031	B 62 H 3/08
B 62 H 5/14	U4	DK 2000 00031	B 62 H 3/08
B 65 D 83/04	U4	DK 2000 00226	A 61 J 1/03
C 07 D 401/12	W	DK 1999 00074	C 07 D 401/12
E 01 C 23/12	U3	DK 2000 00279	E 01 C 23/12
F 16 B 12/02	U3	DK 1999 00256	F 16 B 12/02
F 16 S 1/02	U3	DK 1999 00256	F 16 B 12/02
F 23 L 13/02	U3	DK 1993 00106	F 24 B 5/04
F 24 B 5/04	U3	DK 1993 00106	F 24 B 5/04
G 09 F 7/18	U3	DK 1999 00256	F 16 B 12/02

BRUGSMODELANSØGNINGER

I

PUBLICERINGSNUMMERORDEN

(19) DANMARK

(10) DK 1999 00074 W



(12) BRUGSMODELANSØGNING

Patent- og
Varemærkestyrelsen

Almindeligt tilgængelig

(51) **Int.Cl. ⁶:** C 07 D 401/12
(21) **Ansøgningsnr.:** BA 1999 00074
(22) **Indleveringsdag:** 1999-02-19
(24) **Løbedag:** 1999-02-19
(41) **Alm. tilg. dato:** 2000-02-10
(45) **Publiceringsdato:** 2000-11-10

(30) **Prioritetsoplysninger:**
1998-11-10 SE PCT/SE98/02028

(71) **Brugsmodelansøger:**
ASTRA AKTIEBOLAG, S-151 85 Södertälje, Sverige

(72) **Frembringer:**
Karin Löqvist, Astra Hässle AB, S-431 83, , Sverige
David Noreland, Astra Production Chemicals AB, S-151 85 Södertälje, Sverige
Gunnel Sundén, Astra Hässle AB, S-431 83 Mölndal, Sverige
Ingvar Ymén, Astra Production Chemical AB, S-151 85 Södertälje, Sverige

(74) **Fuldmægtig:**
Hofman-Bang A/S, Hans Bekkevolds Allé 7, 2900 Hellerup, Danmark

(54) **Benævnelse:**
Ny krystallinsk form af omeprazol

(56) **Relevante publikationer:**
US5314506
CN1160050
WO9821201
Pharm. Ind., 59 nr. 2, 1997, side 165-169

(57) **Sammendrag:**

Ansøgningen angår en hidtil ukendt krystallinsk form af 5-methoxy-2-[[(4-methoxy-3,5-dimethyl-2-pyridinyl)methyl]-sulfinyl]-1H-benzimidazol, kendt under det generiske navn omeprazol. Endvidere angår ansøgningen anvendelsen af den hidtil ukendte krystallinske form af 5-methoxy-2-[[(4-methoxy-3,5-dimethyl-2-pyridinyl)methyl]sulfinyl]-1H-benzimidazol til behandling af gastrointestinale lidelser, farmaceutiske præparater der indeholder den, såvel som fremgangsmåder til fremstilling af den hidtil ukendte form af 5-methoxy-2-[[(4-methoxy-3,5-dimethyl-2-pyridinyl)methyl]sulfinyl]-1H-benzimidazol.

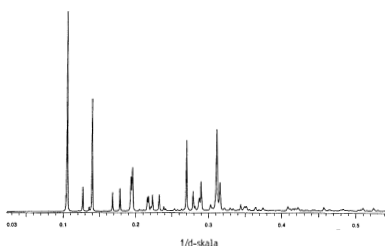

Figur 1. Røntgenstrålepulverdiffraktionsgram af omeprazol form A målt med variable spalter

BRUGSMODELREGISTRERINGER

I

PUBLICERINGSNUMMERORDEN

(19) DANMARK

(10) DK 1999 00251 U3



(12) BRUGSMODELSKRIFT

Patent- og
Varemærkestyrelsen

- (51) **Int.Cl. ⁶:** A 61 H 39/04
 (21) **Ansøgningsnr.:** BA 1999 00251
 (22) **Indleveringsdag:** 1999-07-02
 (24) **Løbedag.:** 1999-07-02
 (41) **Alm. tilg. dato:** 2000-10-02
 (45) **Registreringsdato:** 2000-11-10
 (45) **Publiceringsdato:** 2000-11-10
- (73) **Brugsmodelindehaver:**
 Preben Nødskov, Thyrasvej 5, 2960 Rungsted Kyst, Danmark
- (72) **Frembringer:**
 Preben Nødskov, Thyrasvej 5, 2960 Rungsted Kyst, Danmark
- (74) **Fuldmægtig:**
 Internationalt Patent-Bureau, Høje Taastrup Boulevard 23, 2630 Taastrup, Danmark

- (54) **Benævnelse:**
 Håndholdt piezoelektrisk akupunkturstimulator

- (57) **Sammendrag:**

I en håndholdt piezoelektrisk akupunkturstimulator med et penlignende hovedsageligt elektrisk isolerende yderhylster (1), i hvis ene ende der er monteret en aktiveringstrykknop (5), medens den anden ende er udformet med en kontaktstift (9), som er forbundet med en første elektrode for en piezoelektrisk omsætter, som ved hjælp af en af aktiveringstrykknappen (5) påvirket, fjederbelastet slaghammer kan påvirkes mekanisk til frembringelse af en højspændt elektrisk smertelindringsimpuls med lavt energiindhold, er den piezoelektriske omsætter med tilhørende elektroder og nævnte slaghammer med tilhørende fjedersystem monteret i et fælles elektrisk isolerende inderhylster (8) udformet til forbindende montering i yderhylsteret (1), hvorved den elektriske forbindelse mellem den piezoelektriske omsætters anden elektrode og en kontaktring (7) ved yderhylsteret omfatter en bladfjederkontakt (10), som er ført ud gennem inderhylsteret (8) og mellem dette og yderhylsteret (1).



(19) DANMARK

(10) DK 1999 00256 U3



(12) BRUGSMODELSKRIFT

Patent- og
Varemærkestyrelsen

(51) **Int.Cl. 6:** F 16 B 12/02 A 47 B 47/03 F 16 S 1/02 G 09 F 7/18
 (21) **Ansøgningsnr.:** BA 1999 00256
 (22) **Indleveringsdag:** 1999-07-07
 (24) **Løbedag.:** 1999-07-07
 (41) **Alm. tilg. dato:** 2000-10-07
 (45) **Registreringsdato:** 2000-11-10
 (45) **Publiceringsdato:** 2000-11-10

(73) **Brugsmodelindehaver:**
 REDAN A/S, Sindalsvej 33-35, 8240 Risskov, Danmark

(72) **Frembringer:**
 Jens Faurschou, c/o Ingeniørfirmaet Redan A/S, Sindalsvej 33-35, 8240 Risskov, Danmark
 Sven Houlberg, c/o Ingeniørfirmaet Redan A/S, Sindalsvej 33-35, 8240 Risskov, Danmark
 Kent Nielsen, c/o Ingeniørfirmaet Redan A/S, Sindalsvej 33-35, 8240 Risskov, Danmark

(74) **Fuldmægtig:**
 Larsen & Birkeholm A/S, Skandinavisk Patentbureau, Banegårdspladsen 1, 1570 København V, Danmark

(54) **Benævnelse:**
 Dækplade til afdækning af en åbning i en ramme

(56) **Relevante publikationer:**
 SE387830
 GB2172734

(57) **Sammendrag:**
 En aftagelig front på f.eks. et kabinet for diverse installationer kan ifølge frembringelsen udformes som en plade (1), fremstillet af et fjedrende materiale så som rustfrit stål.

Denne plade (1) er ved sine modstående sider bukket til dannelse af holdeflige (3), hvilke flige kan indgribe i en rammedel (4) ved kabinettets (5) forside.

Ved passende dimensionering af pladens (1) størrelse, kan der herved opnås en afdækning af kabinettets lysning, idet pladen kan sammentrykkes, hvorved den kan indsættes i lysningen med fligene (3) bag rammen (4).

Når trykket herefter ophæves, vil pladen (1) rette sig helt eller delvist ud, og dermed fastlåses til rammen.

Ved fjernelse af pladen trykkes den atter lidt sammen, hvorved fligene frigøres fra indgrebet og pladen kan aftages. Herved opnås en enkel, robust og æstetiske tilfredsstillende afdækning af kabinetter og lignende.

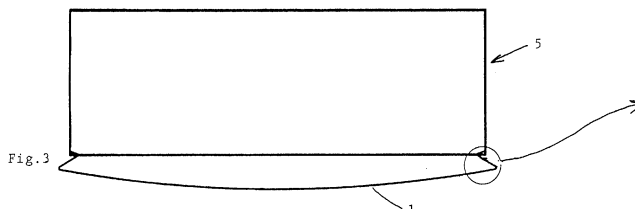

(19) DANMARK

(10) DK 1999 00271 U3



(12) BRUGSMODELSKRIFT

Patent- og
Varemærkestyrelsen

(51) **Int.Cl. 6:** A 47 B 67/04 A 47 B 77/14
(21) **Ansøgningsnr.:** BA 1999 00271
(22) **Indleveringsdag:** 1999-07-20
(24) **Løbedag.:** 1999-07-20
(41) **Alm. tilg. dato:** 2000-10-20
(45) **Registreringsdato:** 2000-11-10
(45) **Publiceringsdato:** 2000-11-10

(73) **Brugsmodelindehaver:**
Kirk & Holm ApS, Præstegade 1, Boks 39, 6760 Ribe, Danmark

(72) **Frembringer:**
Jesper Holm, Blomsterparken 38, 6710 Esbjerg V, Danmark
Kristina Kirk Skovmose, Dronning Dagmarsvej 24, 6760 Ribe, Danmark

(54) **Benævnelse:**
Overskab med nedtræksskuffe

(57) **Sammendrag:**

Overskab med nedtræksskuffe er udvikling af et overskab, som i ryggen af skabet er forsynet med en skuffe, der virker vertikalt. Når skuffen ikke bruges gemmes den bagest i skabet og når den skal bruges, trækkes den ned ved hjælp af et håndtag.

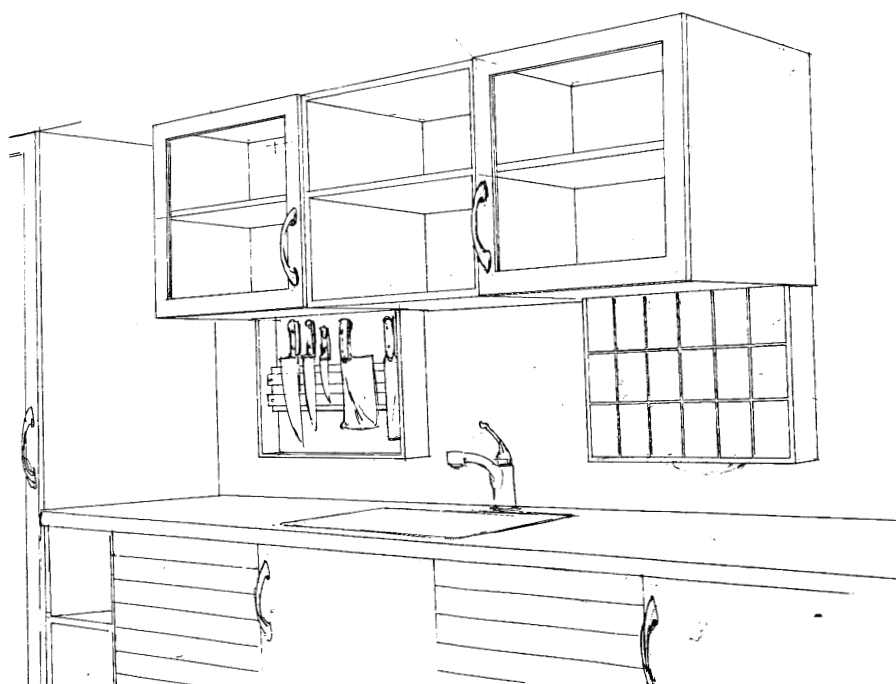

(19) DANMARK

(10) DK 2000 00031 U4



(12) BRUGSMODELSKRIFT

Patent- og
Varemærkestyrelsen

Reg. brugsmodel med prøvning

(51) **Int.Cl. 7:** B 62 H 3/08 B 62 H 5/00 B 62 H 5/14
 (21) **Ansøgningsnr.:** BA 2000 00031
 (22) **Indleveringsdag:** 2000-01-26
 (24) **Løbedag:** 2000-01-26
 (41) **Alm. tilg. dato:** 2000-11-10
 (45) **Registreringsdato:** 2000-11-10
 (45) **Publiceringsdato:** 2000-11-10

(73) **Brugsmodelindehaver:**
 Jens Kjærgaard, Skrænten 22, Sevel, 7830 Vinderup, Danmark

(72) **Frembringer:**
 Jens Kjærgaard, Skrænten 22, Sevel, 7830 Vinderup, Danmark

(54) **Benævnelse:**
 Mobilt stativ til cykel

(56) **Relevante publikationer:**
 SE95188
 SE88377
 JP11334662
 FR600263
 FR867487

(57) **Sammendrag:**

Denne frembringelse angår et cykelstativ til brug for parkering af cykler med forskellig dæk- og hjulstørrelsestørrelse. Det nye ved frembringelsen er det v-formede beslag, der bevirker, at cyklens baghjul fastholdes i dækket, således at cyklen står urokkelig fast.

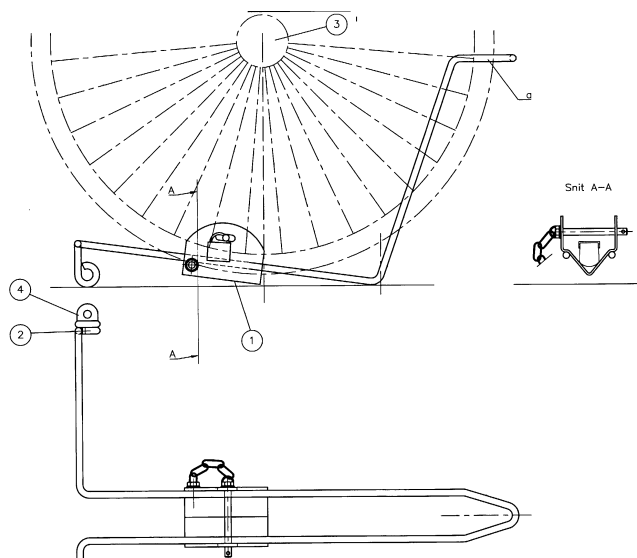

(19) DANMARK

(10) DK 2000 00226 U4



(12) BRUGSMODELSKRIFT

Patent- og
Varemærkestyrelsen

Reg. brugsmodel med prøvning

(51) **Int.Cl. 7:** A 61 J 1/03 B 65 D 83/04
(21) **Ansøgningsnr.:** BA 2000 00226
(22) **Indleveringsdag:** 2000-07-07
(24) **Løbedag.:** 2000-07-07
(41) **Alm. tilg. dato:** 2000-11-10
(45) **Registreringsdato:** 2000-11-10
(45) **Publiceringsdato:** 2000-11-10

(73) **Brugsmodelindehaver:**
Kurt Iversen, Gyvelvej 5, Bisnap, 9370 Hals, Danmark
Michael Iversen, Solsikkevej 125, 8700 Horsens, Danmark
Dorthe Iversen, Markusgade 7, 3.th, 9000 Ålborg, Danmark

(72) **Frembringer:**
Kurt Iversen, Gyvelvej 5, Bisnap, 9370 Hals, Danmark

(74) **Fuldmægtig:**
Michael Iversen, Solsikkevej 125, 8700 Horsens, Danmark

(54) **Benævnelse:**
Pille ud-trykker

(56) **Relevante publikationer:**
GB2317587

(57) **Sammendrag:**

Redskabet er et hjælpemiddel til at trykke piller ud af blisterpakker, man placerer blistepakken mellem øverste og nederste del af håndtaget, og trykker med hånden den øverste del hvor der sidder en tap, ned mod den nederste del, og pillen (erne) falder derved gennem et hul i håndtagets nederste del, og ned på en slidske som fører pillen (erne) ned i doseringsæsken, det nye ved redskabet (se billede 3-4) er slidsken som fører pillen (erne) ned i doseringsæsken.

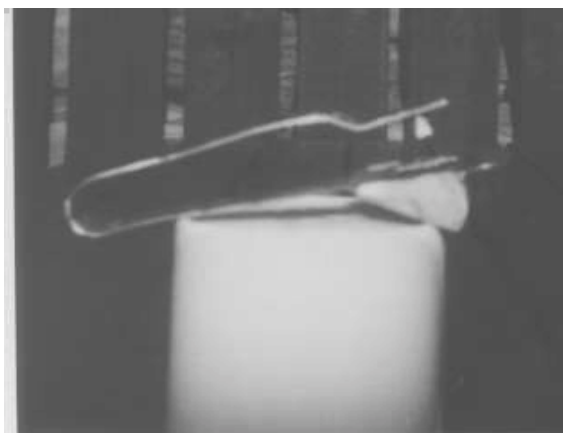

(19) DANMARK

(10) DK 2000 00228 U3



(12) BRUGSMODELSKRIFT

Patent- og
Varemærkestyrelsen

-
- (51) **Int.Cl. 7:** A 23 L 1/29 A 23 K 1/00
(21) **Ansøgningsnr.:** BA 2000 00228
(22) **Indleveringsdag:** 2000-07-07
(24) **Løbedag.:** 2000-07-07
(41) **Alm. tilg. dato:** 2000-10-07
(45) **Registreringsdato:** 2000-11-10
(45) **Publiceringsdato:** 2000-11-10
- (30) **Prioritetsoplysninger:**
1999-07-07 FI U990299
- (73) **Brugsmodelindehaver:**
SUOMEN REHU OY, Sornaisten rantatie 23, FIN-00500 Helsinki, Finland
- (72) **Frembringer:**
Eija Helander, Vuohikuja 2 E 25, FIN-00780 Helsinki, Finland
- (74) **Fuldmægtig:**
Chas. Hude A/S, H.C. Andersens Boulevard 33, 1553 København V, Danmark

-
- (54) **Benævnelse:**
Næringsmiddel og foderstof

- (57) **Sammendrag:**

Denne frembringelse angår hønseæg, der indeholder mindst 10 vægt% mindre kolesterol end normale niveauer, anvendt som næringsmiddel. Endvidere angår frembringelsen et foderstof til produktion af hønseæg, hvor foderstoffet indeholder carbohydrater, albumin, vitaminer og mineraler og mindst et plantesterol og umættet olie til reduktion af kolesterolindholdet i hønseæg.

(19) DANMARK

(10) DK 2000 00238 U3



(12) **BRUGSMODELSKRIFT**

Patent- og
Varemærkestyrelsen

- (51) **Int.Cl. 7:** A 63 F 3/00
- (21) **Ansøgningsnr.:** BA 2000 00238
- (22) **Indleveringsdag:** 2000-07-26
- (24) **Løbedag:** 2000-07-26
- (41) **Alm. tilg. dato:** 2000-11-10
- (45) **Registreringsdato:** 2000-11-10
- (45) **Publiceringsdato:** 2000-11-10

- (73) **Brugsmodelindehaver:**
Nickolas D. Geert-Jørgensen, Bøsørevej 44, 5874 Hesselager, Danmark

- (72) **Frembringer:**
Nickolas D. Geert-Jørgensen, Bøsørevej 44, 5874 Hesselager, Danmark

- (74) **Fuldmægtig:**
Produktudviklingscentret, Abildvej 1 A, 5700 Svendborg, Danmark

(54) **Benævnelse:**
Et fodboldspil

(57) **Sammendrag:**

Plade og komponenter til **Et fodboldspil** som henvender sig til privatpersoner, fodboldklubber og forskellige institutioner.
 Pladen og komponenterne til spillet giver deltagerne mulighed for at udforske og styre en anden side af fodboldspillet, med køb/salg af aktier, klubber, fodboldstadions, trænere m.m.
 Pladen og komponenter til spillet afspejler på mange måder den virkelige fodboldverden, bl.a. indgår store internationale fodboldturneringer som UEFA og Champions League, og klubberne der indgår er med forbilleder i rigtige klubber.

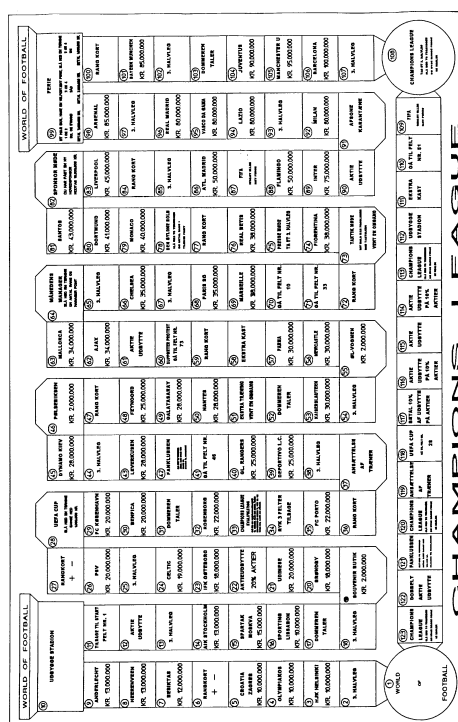

Figur 12

(19) DANMARK

(10) DK 2000 00270 U3



(12) BRUGSMODELSKRIFT

Patent- og
Varemærkestyrelsen

(51) **Int.Cl. 7:** A 47 J 36/34 A 47 J 45/10 A 47 J 47/16
(21) **Ansøgningsnr.:** BA 2000 00270
(22) **Indleveringsdag:** 2000-09-07
(24) **Løbedag.:** 2000-09-07
(41) **Alm. tilg. dato:** 2000-11-10
(45) **Registreringsdato:** 2000-11-10
(45) **Publiceringsdato:** 2000-11-10

(73) **Brugsmodelindehaver:**
Ingeniørfirma Hasse Thranholm, Sdr. Farupvej 17, 6760 Ribe, Danmark

(72) **Frembringer:**
Hasse Helmer Thranholm, Sdr. Farupvej 17, 6760 Ribe, Danmark

(54) **Benævnelse:**
Varmedæmpende komfur-rist med håndtag.

(57) **Sammendrag:**

Komfur-risten er en varmedæmpende *håndrist*, som anvendes ved madlavning på el-komfurer med massive, spiralformede eller glaskeramiske kogeplader. Komfur-risten kan anvendes til alle størrelser kogeplader, pander og gryder. Meget brugt køkkengrej er bulet og skævt i bunden. Dette bevirker en skæv varmfordeling, og at maden brænder på. Komfur-risten modvirker dette, især ved retter, indeholdende æg, fløde, mælk, mel og sovsejævner. Det produkt der funktionsmæssigt er tættest på en komfur-rist, er en cirkulær brødrister med håndtag. For ca. 25 år siden, blev der, markedsført en trådrister med håndtag og 3 små ben til samme formål.

Det nye ved komfur-risten er, at den er fremstillet af et stykke rundstål, uden svejsninger. Dette bevirker, at komfur-risten er meget fleksibel og ikke deformerer ved opvarmning. Håndtaget bliver ikke for varmt ved normal brug.

Komfur-risten er let at rengøre og opbevare. Komfur-risten er blevet afprøvet af et testhold, gennem 3 mdr. med et særdeles godt resultat.

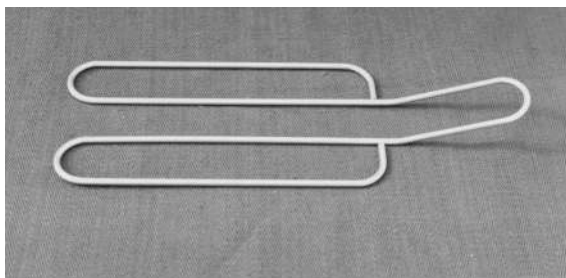

(19) DANMARK

(10) DK 2000 00279 U3



(12) BRUGSMODELSKRIFT

Patent- og
Varemærkestyrelsen

- (51) **Int.Cl. 7:** E 01 C 23/12
 (21) **Ansøgningsnr.:** BA 2000 00279
 (22) **Indleveringsdag:** 2000-09-21
 (24) **Løbedag.:** 2000-09-21
 (41) **Alm. tilg. dato:** 2000-11-10
 (45) **Registreringsdato:** 2000-11-10
 (45) **Publiceringsdato:** 2000-11-10
- (73) **Brugsmodelindehaver:**
 Staring Maskinfabrik A/S, Starengvej 9-11, 9700 Brønderslev, Danmark
- (72) **Frembringer:**
 Finn Bjerning, Kattegatsvej 30, 9700 Brønderslev, Danmark
- (74) **Fuldmægtig:**
 PATRADE A/S, Åboulevarden 21, 8000 Århus C, Danmark

- (54) **Benævnelse:**
 Apparat til optagning af stenemner

(57) **Sammendrag:**

Der beskrives et apparat (2) til optagning af stenemner, navnlig stenemner såsom brosten (24), der er nedlagt på række imellem to fliserækker til dannelse af en fortovsbelægning, hvilket apparat er indrettet til montering i en værktøjskobling foran på et motordrevet hjælpkøretøj (4), idet det omfatter et forreste sæt af støttehjul (6) for en imellem disse og værktøjskoblingen forløbende bærebjælke (10), der i afstand bagved støttehjulene (6) har en nedadførende armdel (12), der har en nedre sål (14) samt en i forhold til denne i en nedad-/fremadrettet bue forløbende apparatdel (18) med en overvejende vandret flad endedel (20), der er indrettet til at nedføres under nævnte stenrække for optagning af denne, når sålen (14) føres langs oversiden af nævnte to fliserækker, hvor den buede apparatdel har en kombineret bagud-/sideværtsrettet plovskærlignende forlængelse (22), der er indrettet til at føre/lede optagne stenemner (24) ud til en afleveringsposition ovenpå en af fliserækkerne. Herved opnås et apparat, der ved hjælp af enkle apparatekniske foranstaltninger er i stand til at udføre det meget besværlige og tidskrævende arbejde med at optage såkaldte lopper imellem to fliserækker, f.eks. i en gængs fortovsbelægning.

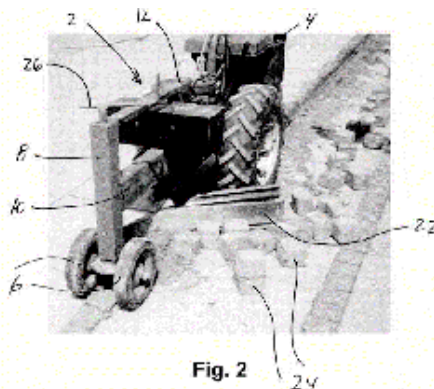

**ÆNDREDE
BRUGSMODELREGISTRERINGER**

(19) DANMARK

(10) DK 1993 00106 U3



(12) BRUGSMODELSKRIFT

Patent- og
Varemærkestyrelsen

(51) **Int.Cl. 5:** F 24 B 5/04 F 23 L 13/02
 (21) **Ansøgningsnr.:** BA 1993 00106
 (22) **Indleveringsdag:** 1993-02-18
 (24) **Løbedag:** 1993-02-18
 (41) **Alm. tilg. dato:** 1993-04-13
 (45) **Registreringsdato:** 1993-04-13
 (45) **Publiceringsdato:** 2000-11-10

(73) **Brugsmodelindehaver:**
 Hans Sigurd Slyngbom Jørgensen, Gammel Møllevej 39, Ertebølle, 9640 Farsø, Danmark

(72) **Frembringer:**
 Hans Sigurd Slyngbom Jørgensen, Gammel Møllevej 39, Ertebølle, 9640 Farsø, Danmark

(54) **Benævnelse:**
 Brændeovn til boligopvarmning (rumopvarmning) med fast brændsel (træ, kul, brunkul, tørv, brændselspiller)

(57) **Sammendrag:**
 Denne frembringelse angår en brændeovn som anvendes til boligopvarmning (rumopvarmning) med træ, kul, brunkul, tørv, brændselspiller og koks. Det nye ved frembringelsen er at forbrændingen foregår direkte under brændslet i en eller flere smalle spalter under høj temperatur, asken fra brændslet passerer også gennem spalten eller spalterne til askeskuffen.

Figur 3.

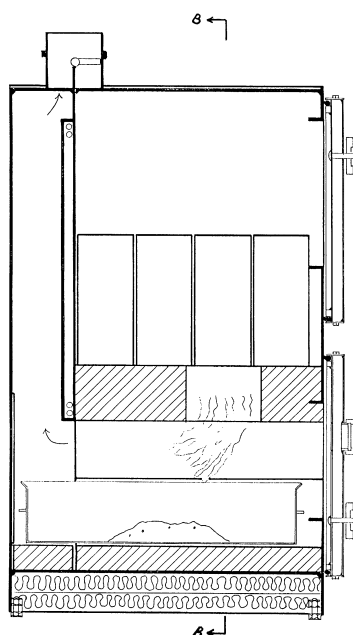

(19) DANMARK

(10) DK 1999 00363 Y6



(12) BRUGSMODELSKRIFT

Patent- og
Varemærkestyrelsen

Ændret reg. brugsmodel med prøvning

- (51) **Int.Cl. 7:** A 01 K 39/01
 (21) **Ansøgningsnr.:** BA 1999 00363
 (22) **Indleveringsdag:** 1999-10-14
 (24) **Løbedag.:** 1999-10-14
 (41) **Alm. tilg. dato:** 1999-11-26
 (45) **Registreringsdato:** 1999-11-26
 (45) **Publiceringsdato:** 2000-11-10
- (73) **Brugsmodelindehaver:**
 Lars Ole Knudsen, Skodsborgvej 138 A, 2840 Holte, Danmark
- (72) **Frembringer:**
 Lars Ole Knudsen, Skodsborgvej 138 A, 2840 Holte, Danmark
- (74) **Fuldmægtig:**
 Advokatfirmaet Lars Dinesen, Att: Advokat Michael Nathan, Købmagergade 3, 1, , 1150 København K, Danmark

- (54) **Benævnelse:**
 Fuglefoderhus (foderbrædt)

- (57) **Sammendrag:**

Fuglefoderhus (fuglefoderbrædt), sammensat af bundplade, 2 opretstående foderautomater og tagplade. Det nye ved fuglefoderhuset, er at det kan monteres direkte på vindue, enten ved hjælp af sugeskopper eller dobbeltklæbende tape eller søm/stifter, at alle komponenter er transparente, at være forsynet med 2 indbyggede foderautomater, og ved at foderautomaterne samtidig bærer foderhusets tag.



OMTRYK

(19) DANMARK

(10) DK 1999 00226 Y6



(12) BRUGSMODELSKRIFT

Patent- og
Varemærkestyrelsen

Ændret reg. brugsmodel med prøvning
Omtryk bkg. den 2000-11-10

- (51) **Int.Cl. ⁶:** A 22 C 25/16
 (21) **Ansøgningsnr.:** BA 1999 00226
 (22) **Indleveringsdag:** 1999-06-03
 (24) **Løbedag.:** 1999-03-30
 (41) **Alm. tilg. dato:** 1999-06-03
 (45) **Registreringsdato:** 1999-11-12
 (45) **Publiceringsdato:** 1999-11-12
- (30) **Prioritetsoplysninger:**
1998-04-01 DK PA 1998 00463
- (86) **International indleveringsdato:**
1999-03-30
- (86) **International ansøgningsnummer:**
PCT/DK99/00188
- (73) **Brugsmodelindehaver:**
Kaj Olesen Patent Invest ApS, Nymindégabvej 351, 6830 Nørre-Nebel, Danmark
- (72) **Frembringer:**
KAJ OLESEN, NYMINDEGABVEJ 351, 6830 Nørre-Nebel, Danmark
- (74) **Fuldmægtig:**
Internationalt Patent-Bureau, Høje Taastrup Boulevard 23, 2630 Taastrup, Danmark

(54) **Benævnelse:**
Apparat til udtrækning af fiskeben

(56) **Relevante publikationer:**
WO91/07096
WO92/12641
WO94/10848
WO96/16554
JP6-46743

(57) **Sammendrag:**
Apparatet er navnlig til udtrækning af nerveben fra en flækket og/eller fileteret fisk (7), og omfatter en fiskebensudtrækkende enhed (1) med et drevet, roterbart element (2), som bærer benindgribende organer (3), og et modholdsorgan (4) nær det roterbare element (2) for samvirke med de benindgribende organer (3). Den benudtrækkende enhed (1) er bevægeligt og delvis aflastet ophængt over en transportør (5) til fremføring af fisk (7).

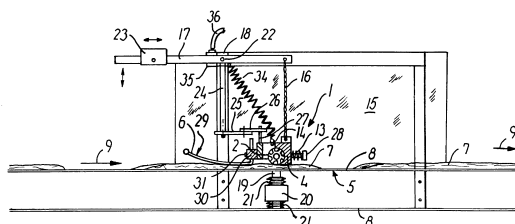

FIG. 2

Fornyelse af brugsmodeller

Fornyelse af registreringer foretaget i medfør af lov nr. 130 af 26. februar 1992.

(10) Publ.nr.	Gyldig til	(10) Publ.nr.	Gyldig til
DK 1994 00378	2004-10-05		
DK 1994 00388	2004-10-11		
DK 1994 00431	2004-11-15		
DK 1997 00373	2003-10-09		
DK 1997 00380	2003-10-14		
DK 1997 00388	2003-10-17		
DK 1997 00397	2003-10-24		
DK 1997 00404	2003-10-29		
DK 1997 00406	2003-10-30		
DK 1997 00409	2003-11-03		
DK 1997 00412	2003-11-03		
DK 1997 00422	2003-11-07		
DK 1997 00438	2003-11-21		
DK 1997 00453	2003-12-01		
DK 1997 00463	2003-12-10		

Ophørte brugsmodelregistreringer

(10) Publ.nr.	Ophørsdato	(10) Publ.nr.	Ophørsdato
DK 1994 00107	2000-03-01		
DK 1994 00110	2000-03-02		
DK 1994 00111	2000-07-03		
DK 1994 00116	2000-03-08		
DK 1994 00125	2000-03-11		
DK 1994 00130	2000-03-14		
DK 1994 00131	2000-03-14		
DK 1994 00154	2000-03-24		
DK 1994 00160	2000-03-30		
DK 1994 00161	2000-03-30		
DK 1997 00102	2000-03-03		
DK 1997 00103	2000-03-04		
DK 1997 00104	2000-03-04		
DK 1997 00106	2000-03-04		
DK 1997 00108	2000-03-05		
DK 1997 00114	2000-03-11		
DK 1997 00117	2000-03-11		
DK 1997 00121	2000-03-13		
DK 1997 00123	2000-03-14		
DK 1997 00129	2000-03-17		
DK 1997 00132	2000-03-19		
DK 1997 00139	2000-03-24		

Navneregister

Indehaver/Frembringer	I/F	Klasse	Publ.type	Publ.nr.
ASTRA AKTIEBOLAG	I	C 07 D 401/12	W	DK 1999 00074
BJERNING, FINN	F	E 01 C 23/12	U3	DK 2000 00279
FAURSCHOU, JENS	F	F 16 B 12/02	U3	DK 1999 00256
GEERT-JØRGENSEN, NICKOLAS D.	F	A 63 F 3/00	U3	DK 2000 00238
GEERT-JØRGENSEN, NICKOLAS D.	I	A 63 F 3/00	U3	DK 2000 00238
HELANDER, EIJA	F	A 23 L 1/29	U3	DK 2000 00228
HOLM, JESPER	F	A 47 B 67/04	U3	DK 1999 00271
HOULBERG, SVEN	F	F 16 B 12/02	U3	DK 1999 00256
INGENIØRFIRMA HASSE THRANHOLM	I	A 47 J 36/34	U3	DK 2000 00270
IVERSEN, DORTHE	I	A 61 J 1/03	U4	DK 2000 00226
IVERSEN, KURT	F	A 61 J 1/03	U4	DK 2000 00226
IVERSEN, KURT	I	A 61 J 1/03	U4	DK 2000 00226
IVERSEN, MICHAEL	I	A 61 J 1/03	U4	DK 2000 00226
JØRGENSEN, HANS SIGURD SLYNGBOM	F	F 24 B 5/04	U3	DK 1993 00106
JØRGENSEN, HANS SIGURD SLYNGBOM	I	F 24 B 5/04	U3	DK 1993 00106
KAJ OLESEN PATENT INVEST APS	I	A 22 C 25/16	Y6 (omtryk)	DK 1999 00226
KIRK & HOLM	I	A 47 B 67/04	U3	DK 1999 00271
KJÆRGAARD, JENS	F	B 62 H 3/08	U4	DK 2000 00031
KJÆRGAARD, JENS	I	B 62 H 3/08	U4	DK 2000 00031
KNUDSEN, LARS OLE	F	A 01 K 39/01	Y6	DK 1999 00363
KNUDSEN, LARS OLE	I	A 01 K 39/01	Y6	DK 1999 00363
LOVQVIST, KARIN	F	C 07 D 401/12	W	DK 1999 00074
NIELSEN, KENT	F	F 16 B 12/02	U3	DK 1999 00256
NORELAND, DAVID	F	C 07 D 401/12	W	DK 1999 00074
NØDSKOV, PREBEN	F	A 61 H 39/04	U3	DK 1999 00251
NØDSKOV, PREBEN	I	A 61 H 39/04	U3	DK 1999 00251
OLESEN, KAJ	F	A 22 C 25/16	Y6 (omtryk)	DK 1999 00226
REDAN A/S	I	F 16 B 12/02	U3	DK 1999 00256
SKOVMOSE, KRISTINA KIRK	F	A 47 B 67/04	U3	DK 1999 00271
STARING MASKINFABRIK A/S	I	E 01 C 23/12	U3	DK 2000 00279
SUNDEN, GUNNEL	F	C 07 D 401/12	W	DK 1999 00074
SUOMEN REHU OY	I	A 23 L 1/29	U3	DK 2000 00228

Navneregister

Indehaver/Frembringer	I/F	Klasse	Publ. type	Publ. nr.
THRANHOLM, HASSE HELMER	F	A 47 J 36/34	U3	DK 2000 00270
YMEN, INGVAR	F	C 07 D 401/12	W	DK 1999 00074



**Patent- og
Varemærkestyrelsen**
Erhvervsministeriet

Helgeshøj Allé 81
2630 Taastrup

Tlf. 4350 8000
Fax 4350 8001
E-post pvs@dkpto.dk
www.dkpto.dk

Pr. 1. marts 2000

Patenter
Supplerende beskyttelsescertifikater
Brugsmodeller
Mønstre (design)
Chips (halvledertopografier)
Vare- og fællesmærker
Skorstensmærker og kontorflag
Kommunevåbener og -segl
Publikationer
Erhvervsservice
Kopiservice
Kurser og foredrag

Prisliste vedrørende internationale ansøgninger (PCT) og europæiske patentansøgninger (EPK) samt vedrørende ansøgninger om international varemærkeregistrering og EU-varemærkeregistrering kan fås ved henvendelse til Patent- og Varemærkestyrelsen.

**P
R
I
S
L
I
S
T
E**

(12.1-03/00) Udgivet 15. feb. 2000

Patenter

	kr.
1. Ansøgningsgebyr	
a. Grundgebyr	3000,00
b. Tillægsgebyr for hvert patentkrav ud over 10	300,00
2. Gebyrer for nyhedsundersøgelse af international type (PL §9)	
I Når den svenske patentmyndighed er nyhedsundersøgende:	
a. Grundgebyr	7090,00
b. Tillægsgebyr for hvert krav ud over 10	115,00
c. Ekspeditionsgebyr	500,00
II Når Den Europæiske Patentmyndighed er nyhedsundersøgende:	
a. Grundgebyr	
1. For en prioritetsgivende ansøgning	7090,00
2. I alle andre tilfælde	11120,00
b. Ekspeditionsgebyr	500,00
3. Gebyr for senere indlevering af dansk oversættelse af international ansøgning	1100,00
4. Genoptagelsesgebyr	700,00
5. Patentmeddelelsesgebyr	
a. Grundgebyr	2850,00
b. Tillægsgebyr for hver side ud over 35 sider	80,00
c. Tillægsgebyr for hvert patentkrav, for hvilket der ikke er betalt ansøgningsgebyr	300,00
6. Gebyr for publicering af oversættelser af europæiske patentskrifter	
a. Grundgebyr	2250,00
b. Tillægsgebyr for hver side ud over 35 sider	80,00
7. Gebyr for publicering af ændrede danske patentskrifter	
a. Grundgebyr	2850,00
b. Tillægsgebyr for hver side ud over 35 sider	80,00
8. Gebyr for publicering af ændrede oversættelser af europæiske patentskrifter	
a. Grundgebyr	2250,00
b. Tillægsgebyr for hver side ud over 35 sider	80,00
9. Genoprettelsesgebyr	3000,00
10. Årsgebyrer	
1. gebyrår	500,00
2. gebyrår	500,00
3. gebyrår	500,00
4. gebyrår	1100,00
5. gebyrår	1250,00
6. gebyrår	1400,00
7. gebyrår	1600,00
8. gebyrår	1800,00
9. gebyrår	2050,00
10. gebyrår	2300,00
11. gebyrår	2550,00
12. gebyrår	2800,00
13. gebyrår	3050,00
14. gebyrår	3300,00
15. gebyrår	3600,00
16. gebyrår	3900,00
17. gebyrår	4200,00
18. gebyrår	4500,00
19. gebyrår	4800,00
20. gebyrår	5100,00
Årsgebyrer, der betales senere end forfaldsdag, forhøjes med 20%. Gebyret skal være betalt inden 6 måneder efter forfaldsdagen.	
11. Gebyr for fremsættelse af indsigelse	2000,00
12. Gebyr for administrativ omprøvning	7000,00
13. Klagegebyr	8000,00

Ovennævnte priser skal ikke tillægges moms

Supplerende beskyttelsescertifikater

	kr.
1. Ansøgningsgebyr	3000,00
2. Genoptagelsesgebyr	600,00
3. Genoprettelsesgebyr	3000,00
4. Årsgebyr pr. påbegyndt gebyrår	5100,00

Årsgebyrer, der betales senere end forfaldsdag, forhøjes med 20%.
Gebyret skal være betalt inden 6 måneder efter forfaldsdagen.

5. Gebyr for administrativ omprøvning	1500,00
--	---------

Der skal betales et gebyr på 7000 kr. for eventuel omprøvning af grundpatentet

6. Klagegebyr	4000,00
----------------------------	---------

Ovennævnte priser skal ikke tillægges moms

Brugsmodeller

	kr.
1. Ansøgningsgebyr	2000,00
2. Gebyr for senere indlevering af dansk oversættelse af international ansøgning	1100,00
3. Genoptagelsesgebyr	400,00
4. Fornyelsesgebyrer	
For 1. periode	2000,00
For 2. periode	3000,00

Fornyelsesgebyrer, der betales efter udløbet af den pågældende registreringsperiode, forhøjes med 20%.

5. Gebyr for prøvning før eller efter registrering	4000,00
6. Gebyr for behandling af anmodning om udslettelse	2000,00
7. Gebyr for bekendtgørelse af ændret registrering og publicering af ændret formulering	1100,00
8. Klagegebyr	5000,00

Ovennævnte priser skal ikke tillægges moms

Chips (halvledertopografier)

	kr.
1. Ansøgningsgebyr	1500,00
2. Gebyr for behandling af anmodning af overførelse af ansøgning om registrering	1000,00
3. Klagegebyr	4000,00

Ovennævnte priser skal ikke tillægges moms

Mønstre (design)

1. Ansøgningsgebyr	kr. 1300,00
Tillægsgebyrer:	
a. Ved samregistrering for hvert mønster ud over det første	800,00
b. For bekendtgørelse af hver afbildning ud over den første	400,00
2. Genoptagelsesgebyr	200,00
3. Fornyelsesgebyr	2200,00
Tillægsgebyr ved fornyelse:	
Ved samregistrering for hvert mønster ud over det første	1100,00
Fornyelsesgebyrer inkl. tillægsgebyr, der betales efter udløbet af den pågældende registreringsperiode, forhøjes med 20%.	
4. Klagegebyr	4000,00

Ovennævnte priser skal ikke tillægges moms

Vare- og fællesmærker

1. Ansøgningsgebyr	kr.
a. Grundgebyr	2350,00
b. Tillægsgebyr for hver klasse ud over 3	600,00
Der er i alt 42 klasser	
2. Gebyr for videreførelse af Madrid-Protokolregistrering som dansk vare- eller fællesmærkeansøgning	1500,00
3. Fornyelsesgebyr	
a. Grundgebyr	2800,00
b. Tillægsgebyr for hver klasse ud over 3	600,00
Fornyelsesgebyrer inkl. tillægsgebyr, der betales efter udløbet af den pågældende registreringsperiode, forhøjes med 20%.	
4. Gebyr for anmodning om deling af en ansøgning eller en registrering for hver udskilt ansøgning eller registrering	2000,00
5. Gebyr for fremsættelse af indsigelse	2500,00
6. Gebyr for administrativ ophævelse	2500,00
7. Klagegebyr	4000,00
8. Gebyr for underretning til indehaver af varemærkerettighed	
Årligt gebyr	1400,00

Ovennævnte priser skal ikke tillægges moms

Skorstensmærker og kontorflag

1. Ansøgningsgebyr	kr. 2000,00
--------------------	-------------

Ovennævnte pris skal ikke tillægges moms

Kommunevåbener og -segl

1. Ansøgningsgebyr	kr. 2000,00
--------------------	-------------

Ovennævnte pris skal ikke tillægges moms

Publikationer

1. Årsabonnement	kr.
a. Dansk Patenttidende	1000,00
b. Patentskrifter	
– på papir	8000,00
– på CD-ROM (SPACE-DK)	5000,00
c. Dansk Patentregister	400,00
d. Sammendrag af almindeligt tilgængelige danske patentansøgninger	
– Alle sektioner	8000,00
– sektion A	1600,00
– sektion B	1600,00
– sektion C07 + C12	1600,00
– sektion C, resten	900,00
– sektion D	500,00
– sektion E	900,00
– sektion F	900,00
– sektion G	900,00
– sektion H	900,00
e. Oversættelser af EP-skrifter	8000,00
f. Dansk Brugsmødelidende	600,00
g. Brugsmødelidende	8000,00
h. Dansk Varemærketidende	1000,00
i. Dansk Varemærkerregister	200,00
j. Varemærke-særtidende med §13-afslag	100,00
k. Varemærkeindsigelsestidende	200,00
l. Nye danske varemærkeansøgninger, ugeliste	450,00
m. Dansk Mønstertidende	600,00
n. Dansk Mønstregister	200,00
o. Patenthåndbog, ved tegning af abonnement	500,00
– løblade hertil, pr. side	10,00
p. Brugsmodelhåndbog, ved tegning af abonnement	500,00
– løblade hertil, pr. side	10,00
q. Ankenævnskendelser	
– alle kendelser	4200,00
– kendelser/patent- og brugsmodelområdet	2000,00
– kendelser/vare- og fællesmærkeområdet	2000,00
– kendelser/mønstre- og chipsområdet	400,00

Abonnementer tillægges porto

2. Løssalg	
a. Dansk Patenttidende	40,00
b. Dansk Patentregister	400,00
c. Sammendrag af alm. tilgængelige patentansøgninger	30,00
d. Dansk Varemærketidende	40,00
e. Dansk Varemærkerregister	200,00
f. Varemærke-særtidende med §13-afslag	100,00
g. Varemærkeindsigelsestidende	200,00
h. Varemærkeindsigelsestidende, udk. 1995	300,00
i. Dansk Mønstertidende	40,00
j. Dansk Mønstregister	200,00
k. Dansk Brugsmødelidende	40,00
l. Sammendrag af alm. tilgængelige brugsmodelansøgninger	30,00
m. Fremlæggelses- og patentskrifter på CD-ROM (SPACE-DK)	
– 1993-1999, pr. årgang	5000,00
– 1990-1992, pr. årgang	2000,00

Ovennævnte priser skal ikke tillægges moms

Fremlæggelses-, patent- og brugsmødelidende samt oversættelser af EP-skrifter leveres til gældende kopipris

3. Love og bekendtgørelser	
vedr. industriel ejendomsret	12,00-33,00
4. Andre publikationer	
a. Varemærkeklassifikation	
– alfabetisk liste	500,00
– klassesdelt liste	400,00
b. Mønstreklassifikation	35,00
– ændringer og tilføjelser hertil	15,00

5. "Fra væsen til virksomhed", Danske patenter gennem 100 år (fås på dansk og engelsk), inkl. moms	195,00
--	--------

Ovennævnte priser tillægges moms, hvis andet ikke er angivet

Erhvervsservice

1. Timepris*	kr. 850,00
2. Løbende overvågninger	
a. Overvågning af ansøgninger Overvågning af dansk patent-, brugsmode-, mønster- eller varemærkeansøgning sammensættes af: Pris pr. år 1500,00 Pris pr. meddelelse 375,00	
b. Øvrige overvågninger beregnes efter timepris Hertil skal lægges evt. online-udgifter	
3. Navneundersøgelser*	
a. International undersøgelse af patentrettigheder i 1-2 navne inkl. op til 40 referencer 2500,00 Yderligere referencer, pr. reference 16,00 Yderligere navne, pr. navn 750,00	
b. Undersøgelse af patent- og brugsmodele rettigheder med gyldighed for Danmark i 1-2 navne 1800,00 Yderligere navne, pr. navn 375,00	
c. Øvrige navneundersøgelser beregnes efter timepris Hertil skal lægges evt. online-udgifter	
4. Patentfamilieundersøgelser og statusundersøgelser*	
a. Patentfamilieundersøgelse 1000,00	
b. Patentfamilieundersøgelse, inkl. status 2000,00	
c. Statusundersøgelse af udenlandske rettigheder Første nummer 750,00 Pr. følgende nummer 375,00	
d. Statusundersøgelse af danske rettigheder, pr. nummer 375,00	
e. Øvrige undersøgelser beregnes efter timepris Hertil skal lægges evt. online-udgifter	
5. Kollisionsundersøgelser af varemærker, inkl. 3 klasser*	
Yderligere klasser, pr. 10 klasser 500,00	
6. Skanning af varemærker*	
a. Første klasse 500,00	
b. Yderligere klasser, pr. klasse 200,00	
c. Skanning af alle 42 klasser 3000,00	
7. LOGO-skanning* , inkl. op til 25 referencer 2100,00 Yderligere referencer, pr. 25 referencer 500,00	
8. Varemærkedatabase*	
a. Første klasse 3000,00	
b. Yderligere klasser - op til 4, pr. klasse 1500,00	
9. Skanning af varemærker ansøgt eller registreret i udlandet*	
a. Første klasse for 1-2 lande 1000,00	
b. Følgende lande, pr. land 500,00	
c. Følgende klasser, pr. klasse 200,00	
10. Pris for levering pr. telefax 75,00	

* Hastelevering kan aftales mod pristillæg.

Ovennævnte priser tillægges moms

Kopiservice

1. Fotokopier af patent- og brugsmodele publikationer	kr.
a. Ekspedition 30,00	
b. Kopipris, pr. side 3,25	
Dog minimum 30 kr. pr. publikation (svarende til 9 sider)	
2. Fotokopier, taget på læsesalen	
ved kontant betaling, pr. side, inkl. moms 3,00	
3. Udenlandske patentpublikationer, der ikke findes i egne samlinger	
I ved hjemtagning fra udlandet:	
a. Pris for hjemtagning 100,00	
b. Pris pr. publikation 100,00	
Hjemtagning af sagsakter fra USA og patentpublikationer og sagsakter fra Sydafrika: Pris efter aftale.	
II ved levering af tilsvarende publikation fra egne samlinger:	
a. Identifikation 100,00	
b. Kopipris (3,25 kr. pr. side)	
4. Engelsksprogede sammendrag, der ikke findes i egne samlinger , pr. sammendrag 50,00	
5. Tidsskriftsartikler o.l., der ikke findes i egne samlinger	
a. Pris for hjemtagning 100,00	
b. Pris pr. artikel 100,00	
6. Aktindsigt i europæiske patenter og patentansøgninger	
a. Ekspedition (inkl. EPO-gebyr) 315,00	
b. Kopier	
- ved tilsendelse, pr. side 3,25	
- ved afhentning, pr. side 2,50	
- ved afhentning og kontant betaling, pr. side inkl. moms 3,00	
7. Databaseudskrift vedr. en varemærkerettighed 50,00	
Ovennævnte priser tillægges moms, hvis andet ikke er angivet	
8. Bekræftet kopi af en patent-, brugsmode-, mønster- eller varemærkeansøgning 300,00 Hertil skal lægges kopiprisen	
9. Bekræftet udskrift af patent-, certifikat-, brugsmode-, topografi-, mønster- eller varemærkesagsregistret 300,00	
10. Bekræftet udskrift af registret over kommunevåbener og -segl eller registret over skorstensmærker og kontorflag .. 200,00	
11. Udskrift af patent-, certifikat-, brugsmode-, topografi-, mønster- eller varemærkesagsregistret, registret over kommunevåbener og -segl eller registret over skorstensmærker og kontorflag 50,00	
Ovennævnte priser skal ikke tillægges moms	
12. Priser for levering	
a. Levering pr. telefax 75,00	
b. Ekspreslevering pr. telefax 275,00	
c. Ekspreslevering pr. post 200,00	
Hertil lægges porto	
Ovennævnte priser tillægges moms	

Kurser og foredrag

1. Kurser	kr.
Priser på åbne og virksomhedsinterne kurser fås ved direkte henvendelse til KursusCentret	
2. Foredrag*	
Første time 2000,00	
Følgende timer, pr. time 1500,00	
* Særpriser afhængig af deltagerantal og forberedelsestid	
Ovennævnte priser tillægges moms	

