

Dansk Varemærke Tidende



Indholdsfortegnelse

Offentliggørelse af registreringer	1663
Afslåede eller tilbagetagne ansøgninger	1682
Ændringer af indehaver- og/eller fuldmagtsforhold	1683
Klasse- og varefortegnelse efter begrænsning	1688
Licens	1689
Fornyede registreringer	1690
Udslettede registreringer	1691
Rettelser	1692
Andre meddelelser	1693
Ansøgningsregister	1694
Navneregister	1696
Mærkerregister	1698
Klasseregister	1699
Offentliggørelse af internationale registreringer	1701
Navneregister internationale registreringer	1716
Mærkerregister internationale registreringer	1717
Registreringsregister internationale registreringer	1718

Abonnementsprisen for årgangen er 1.000,- kr. Abonnement tegnes i Patentdirektoratet, Helgeshøj Allé 81, 2630 Tåstrup, tlf. 43 50 85 40 eller 43 50 85 35, Gironr. 4 02 05 53, hvor enkelte numre sælges for en pris af 40 kr.

Ansvarlig for redaktion: Niels Ravn
Trykt hos Patentdirektoratet

ISSN 0903-8809

Varemærker og fællesmærker
Offentliggørelse af registreringer

Indsigelsesfristen udløber 2 måneder
fra dato, jf. varemærkelovens § 23

(111) Reg.nr.: FR 1998 00011
(210) Ans.nr.: FA 1998 00003

(151) Reg.dat.: 1998-11-03
(220) Ans.dat.: 1998-02-10



**EUROPA
HOUSE**

(730) **Indehaver:** Stichting Europa-Huis, A.H. ter Horstlaan 27 7461 PC RIJSSEN, Holland
(740/750) **Fuldmægtig:** Jette Sandel Trademarks A/S, Møllebamsvej 10, 3460 Birkerød, Danmark
(511) **Klasse 19:** Bygninger (ikke af metal), herunder boliger og huse; bygningsmaterialer (ikke af metal); præfabrikerede bygningsmaterialer (ikke af metal).
(511) **Klasse 37:** Bygge- og bygningsrådgivning, bygning af boliger og fabrikker.
(511) **Klasse 42:** Planlægning af byggeri, arkitektvirksomhed; design af boliger, design af byggesystemer; arkitektonisk virksomhed og information vedrørende arkitektur.

(111) Reg.nr.: VR 1998 03530
(210) Ans.nr.: VA 1997 04098

(151) Reg.dat.: 1998-11-03
(220) Ans.dat.: 1997-08-21

WATER JOE

(730) **Indehaver:** Gondwana Trade Getraenke GmbH & Co. KG, Alte Landstrasse 260 22391 Hamburg, Tyskland
(740/750) **Fuldmægtig:** Chas. Hude A/S, H.C. Andersens Boulevard 33, 1553 København V, Danmark
(511) **Klasse 32:** Øl, mineralvand og kulsyreholdige vande og andre ikke alkoholholdige drikke, frugtdrikke og frugtsaft, saft og andre præparater til fremstilling af drikke.
(511) **Klasse 33:** Alkoholholdige drikke (dog ikke øl).
(511) **Klasse 42:** Restaurations- og cafeteriavirksomhed, udbringning af mad og drikke, herunder catering.

(111) Reg.nr.: VR 1998 03531
(210) Ans.nr.: VA 1998 02039

(151) Reg.dat.: 1998-11-03
(220) Ans.dat.: 1998-04-30

CAVID

(730) **Indehaver:** Nycomed Danmark A/S, Langebjerg 1, 4000 Roskilde, Danmark
(511) **Klasse 05:** Farmaceutiske præparater og lægemiddelstoffer til forebyggelse og behandling af lidelser og sygdomme hos mennesker og dyr, samt diætetiske præparater til medicinsk brug.

(111) Reg.nr.: VR 1998 03532
(210) Ans.nr.: VA 1998 00963

(151) Reg.dat.: 1998-11-03
(220) Ans.dat.: 1998-02-24

TOSO

(730) **Indehaver:** Bodegas y Viñe dos Pascual Toso S.A., Alberdi 808 San José Mendoza, Argentina
(740/750) **Fuldmægtig:** Budde, Schou & Co. A/S, Vestergade 31, 1456 København K, Danmark
(511) **Klasse 33:** Vin.

(111) Reg.nr.: VR 1998 03533
(210) Ans.nr.: VA 1997 04856

(151) Reg.dato: 1998-11-03
(220) Ans.dato: 1997-10-03

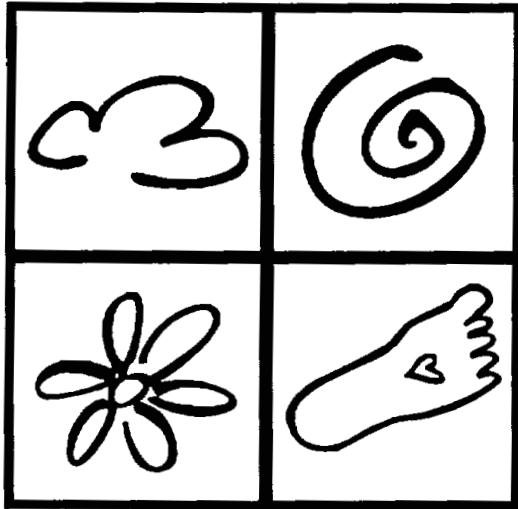

SOFTLINE®

(730) **Indehaver:** SKOringen A.m.b.a., Grenåvej 637, 8541 Skødstrup, Danmark
(740/750) **Fuldmægtig:** Advokat Jan Børjesson, Rådhuspladsen 3, 8100 Århus C, Danmark
(511) **Klasse 25:** Fodtøj.

(111) Reg.nr.: VR 1998 03534
(210) Ans.nr.: VA 1998 02456

(151) Reg.dato: 1998-11-03
(220) Ans.dato: 1998-06-03

GALAXY

(730) **Indehaver:** Russell Promotions, Inc., a corporation of the State of Florida, 465, Riverside Drive, Stuart, Florida 34994-2582, USA
(740/750) **Fuldmægtig:** Chas. Hude A/S, H.C. Andersens Boulevard 33, 1553 København V, Danmark
(511) **Klasse 28:** Spil og legetøj, gymnastik- og sportsartikler (ikke indeholdt i andre klasser), julepynt.

(111) Reg.nr.: VR 1998 03535
(210) Ans.nr.: VA 1998 01060

(151) Reg.dato: 1998-11-03
(220) Ans.dato: 1998-03-03

DANNEBO

(730) **Indehaver:** Peter Mikael Svendsen, Lundbyesgade 10, 2.th., 8000 Århus C, Danmark
(511) **Klasse 37:** Byggevirksomhed, reparationsvirksomhed, installationsvirksomhed.
(511) **Klasse 42:** Restaurationsvirksomhed og udbringning af mad og drikke, værelsesudlejning, lægevirksomhed, sundheds- og skønhedspleje, bistand ved landbrugsvirksomhed, veterinærvirksomhed, juridisk bistand, videnskabelig og industriel forskning, programmering af computere.

(111) Reg.nr.: VR 1998 03536
(210) Ans.nr.: VA 1997 02984

(151) Reg.dato: 1998-11-03
(220) Ans.dato: 1997-06-13

MAXBO

(730) **Indehaver:** Løvenskiold-Vækerø AS, Drammensveien 230 0277 Oslo, Norge
(740/750) **Fuldmægtig:** Chas. Hude A/S, H.C. Andersens Boulevard 33, 1553 København V, Danmark
(511) **Klasse 02:** Maling, fernis, lak, rustbeskyttelsesmidler og træimprægneringsmidler, farvestoffer, bejdsemidler, naturlig harpiks i rå tilstand, bladmetaller og metalpulver til brug for malere, dekoratører, bogtrykkere og kunstnere.
(511) **Klasse 06:** Uædle metaller og legeringer heraf, byggematerialer af metal, transportable bygninger af metal, materialer af metal til jernbaneanlæg, metalkabler og tråd (dog ikke til elektriske formål), kleinsmedearbejder, isenkramvarer af metal, metalrør, pengeskabe, andre varer af metal (ikke indeholdt i andre klasser), malm, dele og tilbehør (ikke indeholdt i andre klasser) til forannævnte varer.
(511) **Klasse 19:** Byggematerialer (ikke af metal), stive rør til bygningsbrug (ikke af metal), asfalt, beg, tjære og bitumen, transportable bygninger (ikke af metal), monumenter (ikke af metal), dele og tilbehør (ikke indeholdt i andre klasser) til forannævnte varer.
(511) **Klasse 21:** Husholdnings- og køkkenredskaber samt beholdere (dog ikke af ædle metaller eller overtrukket hermed), kamme og svampe, børster, børstenbindermateriale, redskaber til rengøringsformål, ståluld, glas i rå eller halvforarbejdet tilstand (med undtagelse af glas til bygningsbrug), glasvarer, porcelæn og keramik (ikke indeholdt i andre klasser), dele og tilbehør (ikke indeholdt i andre klasser) til forannævnte varer.
(511) **Klasse 27:** Tæpper, måtter, linoleum og andet belægningsmateriale til gulve, tapeter, vægbeklædningsmateriale, som ikke er tekstilvarer, dele og tilbehør (ikke indeholdt i andre klasser) til forannævnte varer.

(111) Reg.nr.: VR 1998 03537
(210) Ans.nr.: VA 1998 02698

(151) Reg.dato: 1998-11-03
(220) Ans.dato: 1998-06-23

DIAPLEX

(730) **Indehaver:** MITSUBISHI JUKOGYO KABUSHIKI KAISHA (der tillige driver virksomhed i navnet Mitsubishi Heavy Industries, Ltd.), 5-1, Marunouchi 2-chome Chiyoda-ku Tokyo, Japan
(740/750) **Fuldmægtig:** Internationalt Patent-Bureau, Høje Taastrup Boulevard 23, 2630 Tåstrup, Danmark
(511) **Klasse 23:** Garn og tråd.
(511) **Klasse 24:** Vævede stoffer, voksduge (bordduge)
(511) **Klasse 25:** Bleer af tekstilmateriale, hagesmække af tekstilmateriale, blebukser, strandbeklædning, badesko, baretter, kjoleliv, støvleskafter, støvler, sportsstøvler, kasketter (hovedbeklædning), beklædningsgenstande, gymnastiktøj, læderimiteret tøj, frakker, beklædning til cyklister, underbenklæder (beklædning), fodboldstøvler, fodboldsko, fodtøj, overlæder til fodtøj, handsker (beklædning), gymnastiksko, støvletter, hatte, hovedbeklædning, hællindlæg til fodtøj, trikotagevarer (beklædning), strømper og strømpevarer, indlægssåler, jakker, jerseytrøjer, lette bluser, strikkede beklædningsgenstande, snørestøvler babytøj, liberier, muffedisser, beklædning til motorcyklister, yderbeklædning, overalls, overfrakker, bukser, parkacoats, konfektion (beklædning), færdigsyet for (dele af beklædning), sko, skistøvler, såler til fodtøj, sportsbluser, sportssko, sømandstrøjer, stød til fodtøj, lette overfrakker, vandtæt beklædning, rande til sko og støvlesåler, vådragter herunder til vandski.

(111) Reg.nr.: VR 1998 03538 (151) Reg.dat.: 1998-11-03
 (210) Ans.nr.: VA 1998 02461 (220) Ans.dat.: 1998-06-03

MSDW

(730) **Indehaver:** Morgan Stanley, Dean Witter & Co. a corporation of the State of Delaware, 1585 Broadway New York New York 10036, USA
 (740/750) **Fuldmægtig:** Budde, Schou & Co. A/S, Vestergade 31, 1456 København K, Danmark
 (511) **Klasse 36:** Finansiell virksomhed i form af kapitalinvestering, bankvirksomhed og fondsbørsmæglervirksomhed, værdipapirmægling og -handel, investeringsadministration og finansiell rådgivning og analyse i forbindelse med førnævnte tjenesteydelser.

(111) Reg.nr.: VR 1998 03539 (151) Reg.dat.: 1998-11-03
 (210) Ans.nr.: VA 1998 02918 (220) Ans.dat.: 1998-07-03

Thrane Møbler

(730) **Indehaver:** Kilde Møbler A/S Under navneforandring til Thrane Møbler A/S, Vævervej 31, 7490 Aulum, Danmark
 (740/750) **Fuldmægtig:** AdvokatForum A/S Wittenkamp, Fastrup & Hartoft, Siefert Plads 5, 7430 Ikast, Danmark
 (511) **Klasse 20:** Møbler, herunder bordplader.

(111) Reg.nr.: VR 1998 03540 (151) Reg.dat.: 1998-11-03
 (210) Ans.nr.: VA 1996 05020 (220) Ans.dat.: 1996-09-16

FLUDOMIN

(730) **Indehaver:** Johnson & Johnson, a corporation of the State of New Jersey, One Johnson & Johnson Plaza New Brunswick New Jersey, USA
 (740/750) **Fuldmægtig:** Chas. Hude A/S, H.C. Andersens Boulevard 33, 1553 København V, Danmark
 (511) **Klasse 05:** Veterinærmedicinske bedøvelsesmidler.

(111) Reg.nr.: VR 1998 03541 (151) Reg.dat.: 1998-11-04
 (210) Ans.nr.: VA 1998 02296 (220) Ans.dat.: 1998-05-26

NUMIHALER

(730) **Indehaver:** ASTRA AKTIEBOLAG, Västra Mälarehamnen 9, Södertälje, Sverige
 (740/750) **Fuldmægtig:** Internationalt Patent-Bureau, Høje Taastrup Boulevard 23, 2630 Taastrup, Danmark
 (511) **Klasse 10:** Kirurgiske, medicinske, odontologiske og veterinære apparater og instrumenter samt kunstige lemmer, øjne og tænder.

(111) Reg.nr.: VR 1998 03542 (151) Reg.dat.: 1998-11-04
 (210) Ans.nr.: VA 1998 02297 (220) Ans.dat.: 1998-05-26

LOGIHALER

(730) **Indehaver:** ASTRA AKTIEBOLAG, Västra Mälarehamnen 9, Södertälje, Sverige
 (740/750) **Fuldmægtig:** Internationalt Patent-Bureau, Høje Taastrup Boulevard 23, 2630 Taastrup, Danmark
 (511) **Klasse 10:** Kirurgiske, medicinske, odontologiske og veterinære apparater og instrumenter samt kunstige lemmer, øjne og tænder.

(111) Reg.nr.: VR 1998 03543 (151) Reg.dat.: 1998-11-04
 (210) Ans.nr.: VA 1998 02298 (220) Ans.dat.: 1998-05-26

ADNUMIC

(730) **Indehaver:** ASTRA AKTIEBOLAG, Västra Mälarehamnen 9, Södertälje, Sverige
 (740/750) **Fuldmægtig:** Internationalt Patent-Bureau, Høje Taastrup Boulevard 23, 2630 Taastrup, Danmark
 (511) **Klasse 10:** Kirurgiske, medicinske, odontologiske og veterinære apparater og instrumenter samt kunstige lemmer, øjne og tænder.

(111) Reg.nr.: VR 1998 03544 (151) Reg.dat.: 1998-11-04
 (210) Ans.nr.: VA 1998 02300 (220) Ans.dat.: 1998-05-26

OXIPULM

(730) **Indehaver:** ASTRA AKTIEBOLAG, Västar Mälarehamnen 9, 15185 Södertälje, Sverige
 (740/750) **Fuldmægtig:** Internationalt Patent-Bureau, Høje Taastrup Boulevard 23, 2630 Taastrup, Danmark
 (511) **Klasse 05:** Farmaceutiske præparater og stoffer.

(111) Reg.nr.: VR 1998 03545 (151) Reg.dat.: 1998-11-04
 (210) Ans.nr.: VA 1998 02309 (220) Ans.dat.: 1998-05-26

ORIGINS DENTAL GLOSS

(730) **Indehaver:** Origins Natural Resources Inc. a corporation of the State of Delaware, 767 Fifth Avenue New York N.Y. 10153, USA
 (740/750) **Fuldmægtig:** Budde, Schou & Co. A/S, Vestergade 31, 1456 København K, Danmark
 (511) **Klasse 03:** Kosmetiske præparater, toiletpræparater og parfumerivarer.

(111) Reg.nr.: VR 1998 03546 (151) Reg.dat.: 1998-11-04
 (210) Ans.nr.: VA 1998 02310 (220) Ans.dat.: 1998-05-26

KEY ELEMENT

(730) **Indehaver:** Aveda Corporation a corporation of the State of Delaware, 4000 Pheasant Ridge Drive Minneapolis, Minnesota 55449, USA
 (740/750) **Fuldmægtig:** Budde, Schou & Co. A/S, Vestergade 31, 1456 København K, Danmark
 (511) **Klasse 03:** Blegemidler og andre midler til vask og rensning af tøj, præparater til rengøring, polering og fjernelse af pletter samt slibemidler, sæbe, parfumerivarer, herunder plantebaserede parfumeprodukter og duftpræparater, nemlig eau de cologne og parfume, æteriske olier, kosmetiske præparater, hårvand, tandplejemidler.

(111) Reg.nr.: VR 1998 03547 (151) Reg.dat.: 1998-11-04
 (210) Ans.nr.: VA 1998 02377 (220) Ans.dat.: 1998-05-27

HYALUREX

(730) **Indehaver:** Fidia SpA, Via Ponte della Fabbrica 3A I-35031 Abano Terme, Italien
 (740/750) **Fuldmægtig:** Jette Sandel Trademarks A/S, Mølledamsvej 10, 3460 Birkerød, Danmark
 (511) **Klasse 05:** Farmaceutiske og oftalmiske præparater.

(111) Reg.nr.: VR 1998 03548 (151) Reg.dat.: 1998-11-04
 (210) Ans.nr.: VA 1998 02398 (220) Ans.dat.: 1998-05-27

CASQUEL

(730) **Indehaver:** Johnson & Johnson, One Johnson & Johnson Plaza New Brunswick N.J. 089033-7003, USA
 (740/750) **Fuldmægtig:** Chas. Hude A/S, H.C. Andersens Boulevard 33, 1553 København V, Danmark
 (511) **Klasse 05:** Receptpligtige farmaceutiske præparater mod cancer.

(111) Reg.nr.: VR 1998 03549 (151) Reg.dat.: 1998-11-04
 (210) Ans.nr.: VA 1998 02556 (220) Ans.dat.: 1998-06-10

DEFINITY

(730) **Indehaver:** The DuPont Merck Pharmaceutical Company, DuPont Merck Plaza 974 Centre Road Wilmington, Delaware 19807-2802, USA
 (740/750) **Fuldmægtig:** Budde, Schou & Co. A/S, Vestergade 31, 1456 København K, Danmark
 (511) **Klasse 05:** Ultralydskontrastmidler.
 (300) **Prioritetsoplysninger:**
 1998-05-05 US 75/479,438 USA
 1998-05-05 US 75/479,438 USA

(111) Reg.nr.: VR 1998 03550 (151) Reg.dat.: 1998-11-04
 (210) Ans.nr.: VA 1998 02576 (220) Ans.dat.: 1998-06-11

PULMOXIS

(730) **Indehaver:** ASTRA AKTIEBOLAG, Västar Mälarehamnen 9, 15185 Södertälje, Sverige
 (740/750) **Fuldmægtig:** Internationalt Patent-Bureau, Høje Taastrup Boulevard 23, 2630 Tåstrup, Danmark
 (511) **Klasse 05:** Farmaceutiske præparater og stoffer.

(111) Reg.nr.: VR 1998 03551 (151) Reg.dat.: 1998-11-04
 (210) Ans.nr.: VA 1998 01575 (220) Ans.dat.: 1998-04-01

ARMAVE

(730) **Indehaver:** Eli Lilly and Company, Lilly Corporate Center Indianapolis Indiana 46285, USA
 (740/750) **Fuldmægtig:** Hofman-Bang & Boutard, Lehmann & Ree A/S, Hans Bekkevolds Allé 7, 2900 Hellerup, Danmark
 (511) **Klasse 05:** Et farmaceutisk præparat til behandling af forstyrrelser og sygdomme i centralnervesystemet.

(111) Reg.nr.: VR 1998 03552 (151) Reg.dat.: 1998-11-04
 (210) Ans.nr.: VA 1998 01549 (220) Ans.dat.: 1998-03-31

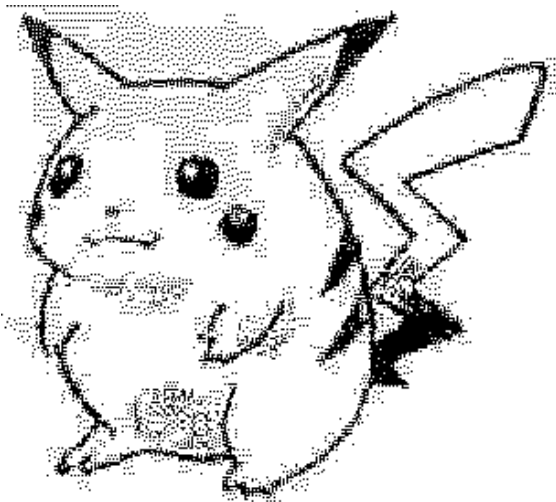

PIKACHU

(730) **Indehaver:** Nintendo Co., Ltd., 60, Fukuine Kamitakamatsu-cho Higashiyama-ku Kyoto, Japan
 (740/750) **Fuldmægtig:** Larsen & Birkeholm A/S Skandinavisk Patentbureau, Banegårdspladsen 1, 1570 København V, Danmark
 (511) **Klasse 03:** Blegemidler og andre midler til vask og rensning af tøj,

præparater til rengøring, polering og fjernelse af pletter samt slibemidler, sæbe, parfumerivarer, æteriske olier, kosmetiske præparater, hårvand, tandplejemidler.

(511) **Klasse 09:** Videnskabelige, nautiske, geodætiske, elektriske, fotografiske, kinematografiske og optiske apparater og instrumenter samt apparater og instrumenter til vejning, måling, signalering, kontrol, livredning og undervisning, apparater til optagelse, transmission og gengivelse af lyd eller billede, magnetiske databærere, lydplader, møntautomater og -apparater, kasseapparater, regnemaskiner og databehandlingsudstyr, ildslukningsapparater.

(511) **Klasse 14:** Ædle metaller og legeringer heraf samt varer af ædle metaller eller varer overtrukket hermed og ikke indeholdt i andre klasser, juvelerarbejder, smykker, ædelstene, ure og kronometriske instrumenter.

(511) **Klasse 16:** Papir, pap, varer heraf og ikke indeholdt i andre klasser, tryksager, bogbinderiartikler, fotografier, papirhandlervarer, klæbemidler til papirvarer og til husholdningsbrug, artikler til brug for kunstnere, pensler, skrivemaskiner og kontorartikler (dog ikke møbler), instruktions- og undervisningsmateriale (dog ikke apparater), plasticmateriale til emballeringsbrug (ikke indeholdt i andre klasser), spillekort, tryktyper, klichéer.

(511) **Klasse 18:** Læder og læderimitationer samt varer fremstillet af disse materialer og ikke indeholdt i andre klasser, skind og huder, kufferter og rejsetasker, paraplyer, parasoller og spadsrestokke, piske og sadelmagervarer.

(511) **Klasse 20:** Møbler, spejle, billedrammer, varer (ikke indeholdt i andre klasser) af træ, kork, rør, spanskør, kurvefletning, horn, ben, elfenben, fiskeben, skildpadde, rav, perlemor og merskurum samt af erstatningsstoffer for disse materialer eller af plastic.

(511) **Klasse 21:** Husholdnings- og køkkenredskaber samt beholdere (dog ikke af

ædle metaller eller overtrukket hermed), kamme og svampe, børster, børstenbindermateriale, redskaber til rengøringsformål, ståluld, glas i rå eller halvforarbejdet tilstand (med undtagelse af glas til bygningsbrug), glasvarer, porcelæn og keramik (ikke indeholdt i andre klasser).

(511) **Klasse 24:** Vævede stoffer og tekstilvarer (ikke indeholdt i andre klasser), senge- og bordtæpper.

(511) **Klasse 25:** Beklædningsgenstande, fodtøj og hovedbeklædning.

(511) **Klasse 28:** Spil og legetøj, gymnastik- og sportsartikler (ikke indeholdt i andre klasser), julepynt.

(511) **Klasse 29:** Kød, fisk, fjerkræ og vildt, kødekstrakter, konserverede, tørrede og kogte frugter og grøntsager, geléer, syltetøj, frugtsauce, æg, mælk og mejeriprodukter, spiselige olier og spisefedt.

(511) **Klasse 30:** Kaffe, the, kakao, sukker, ris, tapioka, sago, kaffeerstatning, mel og næringsmidler af korn, brød, konditori- og konfekturvarer, spiseis, honning, sirup, gær, bagepulver, salt, sennep, eddike, herunder vineddike, saucer (krydrede), krydderier, råis.

(511) **Klasse 35:** Annonce- og reklamevirksomhed, bistand ved forretningsledelse og forretningsadministration, bistand ved varetagelse af kontoropgaver.

(511) **Klasse 41:** Uddannelses- og undervisningsvirksomhed, underholdningsvirksomhed, sportsarrangementer og kulturelle arrangementer.

(511) **Klasse 42:** Værelsesudlejning; trykkerivirksomhed, herunder offsettrykning, fotografisk trykning, fotografuretrykning, silketryk og litografisk trykning; design; edb-programmering, vedligeholdelse af computerprogrammer; formidling af kontrakter vedrørende brug af ophavsret; udlejning og leasing af udstillingsfaciliteter; udlejning og leasing af computere, herunder udlejning og leasing af centrale databehandlingsenheder, optagne databærende elektroniske kredsløb, magnetiske disketter og magnetiske bånd samt andet perifert udstyr.

(300) **Prioritetsoplysninger:**

1997-12-23 BX 907584 Beneluxlandene

(111) Reg.nr.: VR 1998 03553 (151) Reg.dat.: 1998-11-04
 (210) Ans.nr.: VA 1998 02627 (220) Ans.dat.: 1998-06-12

MICROLET VACULANCE

(730) **Indehaver:** Bayer Corporation, a corporation of the State of Indiana, 1884 Miles Avenue Elkhart Indiana 46514, USA
 (740/750) **Fuldmægtig:** Internationalt Patent-Bureau, Høje Taastrup Boulevard 23, 2630 Tåstrup, Danmark
 (511) **Klasse 10:** Medicinske instrumenter til blodprøvetagning.

(111) Reg.nr.: VR 1998 03554
(210) Ans.nr.: VA 1998 02614

(151) Reg.dat.: 1998-11-04
(220) Ans.dat.: 1998-06-15

TEQUIN

(730) **Indehaver:** Bristol-Myers Squibb Company, a corporation of the State of Delaware, 345 Park Avenue New York N.Y. 10154, USA
(740/750) **Fuldmægtig:** Chas. Hude A/S, H.C. Andersens Boulevard 33, 1553 København V, Danmark
(511) **Klasse 05:** Farmaceutiske præparater til behandling af smitsomme sygdomme.

(111) Reg.nr.: VR 1998 03555
(210) Ans.nr.: VA 1996 02451

(151) Reg.dat.: 1998-11-04
(220) Ans.dat.: 1996-04-16

SOLÉBIO

(730) **Indehaver:** De Rit B.V., Morsestraat 39 4004 JP TIEL, Holland
(740/750) **Fuldmægtig:** Jette Sandel Trademarks A/S, Mølledamsvej 10, 3460 Birkerød, Danmark
(511) **Klasse 29:** Syltetøj, geléer, konserverede, tørrede og kogte frugter og grøntsager.
(511) **Klasse 30:** Knækbrød, risvafler, konditorvarer, mel og næringsmidler af korn, kaffe, the, honning, krydderier, pasta, brød, mayonnaise, sennep, saucer (krydrede), salatdressinger.
(511) **Klasse 32:** Øl, ikke-alkoholholdige drikke (dog ikke frugtbaserede drikke).
(300) **Prioritetsoplysninger:**
1996-01-10 BX 862989 Beneluxlandene

(111) Reg.nr.: VR 1998 03556
(210) Ans.nr.: VA 1998 02218

(151) Reg.dat.: 1998-11-04
(220) Ans.dat.: 1998-05-14

SPETRA

(730) **Indehaver:** Spetra A/S, Søndervang 27, 6500 Vojens, Danmark
(740/750) **Fuldmægtig:** K. Skøtt-Jensen, Patentingeniører A/S, Lemmingvej 225, 8361 Hasselager, Danmark
(511) **Klasse 39:** Speditonsvirksomhed.

(111) Reg.nr.: VR 1998 03557
(210) Ans.nr.: VA 1998 02619

(151) Reg.dat.: 1998-11-04
(220) Ans.dat.: 1998-06-15

Plavix

(730) **Indehaver:** SANOFI, 32/34, Rue Marbeuf 75008 Paris, Frankrig
(740/750) **Fuldmægtig:** Chas. Hude A/S, H.C. Andersens Boulevard 33, 1553 København V, Danmark
(511) **Klasse 05:** Farmaceutiske præparater og produkter.
(300) **Prioritetsoplysninger:**
1997-12-19 FR 97.710.388 Frankrig
1997-12-19 FR 97.710.388 Frankrig

(111) Reg.nr.: VR 1998 03558
(210) Ans.nr.: VA 1996 06988

(151) Reg.dat.: 1998-11-04
(220) Ans.dat.: 1996-12-27



(730) **Indehaver:** Norske Meierier, Breigaten 10 0187 Oslo 1, Norge
(740/750) **Fuldmægtig:** Chas. Hude A/S, H.C. Andersens Boulevard 33, 1553 København V, Danmark
(511) **Klasse 29:** Konserverede, tørrede og kogte frugter og grøntsager, geléer, syltetøj, kompotter; æg, mælk, mejeriprodukter; spiselige olier og spisefedt.
(511) **Klasse 30:** Kaffe, the, kakao, sukker, ris, tapioka, sago, kaffeestatning; mel og næringsmidler af korn, brød, konditori- og konfekturvarer, spiseis, honning, sirup, gær, bagepulver, salt, sennep; eddike, saucer (krydrede), krydderier, råis.
(511) **Klasse 32:** Ikke-alkoholholdige drikke; frugtsaft og frugtdrikke; saft og andre præparater til fremstilling af drikke.
(591) **Farvetekst:** Mærket er udført i farver.

(111) Reg.nr.: VR 1998 03559
(210) Ans.nr.: VA 1998 02624

(151) Reg.dat.: 1998-11-04
(220) Ans.dat.: 1998-06-15

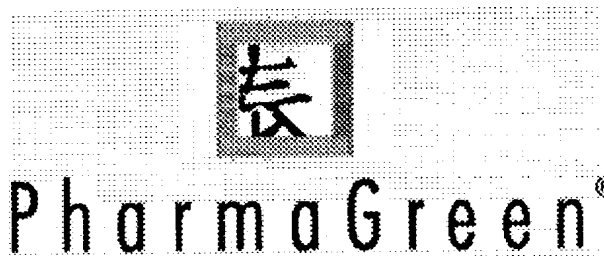

(730) **Indehaver:** Consulting Group ApS, Fuglegårdsvænget 2E, 2820 Gentofte, Danmark
(740/750) **Fuldmægtig:** Internationalt Patent-Bureau, Høje Taastrup Boulevard 23, 2630 Tåstrup, Danmark
(511) **Klasse 05:** Farmaceutiske præparater, kosttilskud, vitaminpræparater, medicinske theer, urtetheer, lægeurter, gelé royal til medicinske formål.
(511) **Klasse 30:** The, krydderurter, tilsætningskrydderier, saucer (krydrede), alger (tang) (krydderi), gelé royal (som næringsmiddel til mennesker (ikke til medicinske formål)).
(511) **Klasse 32:** Ikke-alkoholholdige drikke, præparater til fremstilling af drikke, isotoniske drikke.

(111) Reg.nr.: VR 1998 03560
(210) Ans.nr.: VA 1997 05892

(151) Reg.dato: 1998-11-04
(220) Ans.dato: 1997-11-27

Christmas Line

- (730) **Indehaver:** Dansk Supermarked Indkøb I/S, Bjødstrupvej 18 Holme, 8270 Højbjerg, Danmark
(740/750) **Fuldmægtig:** Hofman-Bang & Boutard, Lehmann & Ree A/S, Hans Bekkevolds Allé 7, 2900 Hellerup, Danmark
(511) **Klasse 04:** Lys, julelys.
(511) **Klasse 14:** Varer af ædle metaller eller varer overtrukket hermed og ikke indeholdt i andre klasser, juvelerarbejder, smykker.
(511) **Klasse 16:** Varer af papir og pap (ikke indeholdt i andre klasser), papirhandlervarer, dækkeservietter af papir, bordduge af papir, papirservietter, gavepapir, gavemærker, dekorationsbånd af papir eller kunststof, brevpapir, æsker af papir og pap, kort.
(511) **Klasse 20:** Varer (ikke indeholdt i andre klasser) af træ, kork, rør, spanskør, kurvefletning, horn, ben, elfenben, fiskeben, skildpadde, rav, perlemor og merskum samt erstatningsstoffer for disse materialer eller af plastic.
(511) **Klasse 21:** Husholdnings- og køkkenredskaber samt beholdere (dog ikke af ædle metaller eller overtrukket hermed), kagedåser, brødkurve til husholdningsbrug, servietringe (ikke af ædle metaller), lystestager (ikke af ædle metaller), lysmanchetter (ikke af ædle metaller), glasvarer, porcelæn og keramik (ikke indeholdt i andre klasser).
(511) **Klasse 24:** Tekstilvarer (ikke indeholdt i andre klasser), juletræstæpper, dækkeservietter (ikke af papir), bordduge (ikke af papir), servietter af tekstilmateriale.
(511) **Klasse 26:** Bånd og possementmagervarer, kunstige blomster, kranse af kunstige blomster.
(511) **Klasse 28:** Julepynt, juletræspynt (undtagen lysartikler og konfekturvarer), julelysholdere, juletræsfodder, knallerter (fyrværkeri).
(511) **Klasse 31:** Naturlige planter og blomster, kranse af naturlige, herunder tørrede blomster og planter.

(111) Reg.nr.: VR 1998 03561
(210) Ans.nr.: VA 1996 03531

(151) Reg.dato: 1998-11-05
(220) Ans.dato: 1996-06-13

LUCULLUS

- (730) **Indehaver:** MD Foods amba, Skanderborgvej 277, 8260 Viby J, Danmark
(740/750) **Fuldmægtig:** MD Foods, Varemærkeafdelingen Bernstorffsgade 33, 1577 København V, Danmark
(511) **Klasse 29:** Mælk og mejeriprodukter, spiselige olier og spisefedt.

(111) Reg.nr.: VR 1998 03562
(210) Ans.nr.: VA 1998 02256

(151) Reg.dato: 1998-11-05
(220) Ans.dato: 1998-05-18

LOCOBASE REPAIR

- (730) **Indehaver:** Yamanouchi Europe B.V., Elisabethhof 19, 2353 EW Leiderdorp, Holland
(740/750) **Fuldmægtig:** Plougmann, Vingtoft & Partners A/S, Sankt Annæ Plads 11, 1021 København K, Danmark
(511) **Klasse 03:** Kosmetiske præparater.
(511) **Klasse 05:** Farmaceutiske og medicinske præparater og stoffer til brug for mennesker.

(111) Reg.nr.: VR 1998 03563
(210) Ans.nr.: VA 1998 00576

(151) Reg.dato: 1998-11-05
(220) Ans.dato: 1998-02-04

MONTBLANC 1908

- (730) **Indehaver:** Montblanc-Simplo GmbH, Hellgrundweg 100 22525 Hamburg, Tyskland
(740/750) **Fuldmægtig:** Chas. Hude A/S, H.C. Andersens Boulevard 33, 1553 København V, Danmark
(511) **Klasse 03:** Toiletsæbe, parfumerivarer, æteriske olier, kosmetiske præparater, hårvand, tandplejemidler.
(511) **Klasse 09:** Optiske varer, briller, solbriller, brillestel og brilleetui'er, forstørrelsesglas.
(511) **Klasse 14:** Smykker, mancheknapper, slipseholdere, slipsenåle; cigaretæsker og -etui'er af ædle metaller samt dele og tilbehør til alle de førnævnte varer; ure og kronometriske instrumenter.
(511) **Klasse 16:** Skriveredskaber, fyldepenne, kuglepenne, pencils og blyanter, poser og tasker specielt fremstillet til skriveredskaber, gaveæsker specielt fremstillet til skriveredskaber, blæk, stifter, refills og patroner, papirhandlervarer, kalendere, papirvægte, penne- og blyantsholdere samt dele og tilbehør til alle de førnævnte varer.

(111) Reg.nr.: VR 1998 03564
(210) Ans.nr.: VA 1998 02327

(151) Reg.dato: 1998-11-05
(220) Ans.dato: 1998-05-22

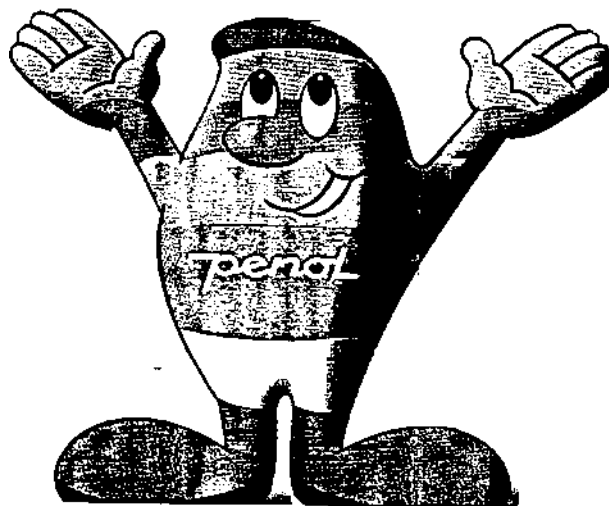

- (730) **Indehaver:** Penol A/S, Emdrupvej 28A, 2100 København Ø, Danmark
(740/750) **Fuldmægtig:** Chas. Hude A/S, H.C. Andersens Boulevard 33, 1553 København V, Danmark
(511) **Klasse 16:** Papirhandlervarer, skrive- og tegneredskaber, artikler til brug for kunstnere, herunder akvareller, vandfarver (maling).

(111) Reg.nr.: VR 1998 03565
(210) Ans.nr.: VA 1998 02558

(151) Reg.dato: 1998-11-05
(220) Ans.dato: 1998-06-11

Bynet.dk

- (730) **Indehaver:** Aalborg TVR Kommanditselskab, Riimåkevej 6, 9200 Ålborg SV, Danmark
(511) **Klasse 35:** Rubrikannoncering, også via Internettet.
(511) **Klasse 38:** Internetudbyderevirksomhed, udbud af flerbrugeradgang til elektroniske netværk, herunder Internettet.
(511) **Klasse 41:** Underholdning.
(511) **Klasse 42:** Nyhedsformidling; bred information stillet til rådighed via globale informationsnetværk; design og udvikling af hjemmesider.

(111) Reg.nr.: VR 1998 03566
(210) Ans.nr.: VA 1998 02378

(151) Reg.dat.: 1998-11-05
(220) Ans.dat.: 1998-05-27



Kartforlaget

Vi setter dere på kartet!

(730) **Indehaver:** Det Norske Kartforlaget AS, Postboks 1924 Vika, 0125 Oslo, Norge
(740/750) **Fuldmægtig:** Jette Sandel Trademarks A/S, Mølledamsvej 10, 3460 Birkerød, Danmark
(511) **Klasse 16:** Geografiske kort.
(511) **Klasse 35:** Reklamevirksomhed.

(111) Reg.nr.: VR 1998 03567
(210) Ans.nr.: VA 1998 02301

(151) Reg.dat.: 1998-11-05
(220) Ans.dat.: 1998-05-26

mailPAGE

(730) **Indehaver:** Ascom Tateco AB, P.O. Box 8783 S-402 76 Göteborg, Sverige
(740/750) **Fuldmægtig:** Internationalt Patent-Bureau, Høje Taastrup Boulevard 23, 2630 Taastrup, Danmark
(511) **Klasse 09:** Computerprogrammer.
(511) **Klasse 38:** Telekommunikationsvirksomhed.

(111) Reg.nr.: VR 1998 03568
(210) Ans.nr.: VA 1998 02571

(151) Reg.dat.: 1998-11-05
(220) Ans.dat.: 1998-06-09

V&S EdbPriser

(730) **Indehaver:** V&S Byggedata A/S, Frederikssundsvej 194, 2700 Brønshøj, Danmark
(511) **Klasse 09:** Regnemaskiner og databehandlingsudstyr.
(511) **Klasse 16:** Tryksager.

(111) Reg.nr.: VR 1998 03569
(210) Ans.nr.: VA 1998 02592

(151) Reg.dat.: 1998-11-05
(220) Ans.dat.: 1998-06-11



(730) **Indehaver:** Bellevue Entertainment A/S, Industrivej 28, 9490 Pandrup, Danmark
(740/750) **Fuldmægtig:** Larsen & Birkeholm A/S Skandinavisk Patentbureau, Banegårdspladsen 1, 1570 København V, Danmark
(511) **Klasse 09:** Apparater til optagelse, transmission og gengivelse af lyd eller billede, gramfonoplader, kassetbånd, compactdisks (lyd/billede), belyste film.
(511) **Klasse 41:** Underholdningsvirksomhed.

(111) Reg.nr.: VR 1998 03570
(210) Ans.nr.: VA 1995 02565

(151) Reg.dat.: 1998-11-05
(220) Ans.dat.: 1995-03-31



(730) **Indehaver:** COMPAGNIE GERVAIS DANONE (société anonyme), 126-130, rue Jules Guesde 92300 Levallois-Perret, Frankrig
(740/750) **Fuldmægtig:** Budde, Schou & Co. A/S, Vestergade 31, 1456 København K, Danmark
(511) **Klasse 29.**
(511) **Klasse 30.**

(111) Reg.nr.: VR 1998 03571
 (210) Ans.nr.: VA 1995 02566

(151) Reg.dat.: 1998-11-05
 (220) Ans.dat.: 1995-03-31



(730) **Indehaver:** COMPAGNIE GERVAIS DANONE (société anonyme),
 126-130, rue Jules Guesde 92300 Levallois-Perret, Frankrig
 (740/750) **Fuldmægtig:** Budde, Schou & Co. A/S, Vestergade 31, 1456
 København K, Danmark
 (511) **Klasse 29.**
 (511) **Klasse 30.**

(111) Reg.nr.: VR 1998 03572
 (210) Ans.nr.: VA 1995 02568

(151) Reg.dat.: 1998-11-05
 (220) Ans.dat.: 1995-03-31



(730) **Indehaver:** COMPAGNIE GERVAIS DANONE (société anonyme),
 126-130, rue Jules Guesde 92300 Levallois-Perret, Frankrig
 (740/750) **Fuldmægtig:** Budde, Schou & Co. A/S, Vestergade 31, 1456
 København K, Danmark
 (511) **Klasse 29.**
 (511) **Klasse 30.**

(111) Reg.nr.: VR 1998 03573
 (210) Ans.nr.: VA 1995 02567

(151) Reg.dat.: 1998-11-05
 (220) Ans.dat.: 1995-03-31



(730) **Indehaver:** COMPAGNIE GERVAIS DANONE (société anonyme),
 126-130, rue Jules Guesde 92300 Levallois-Perret, Frankrig
 (740/750) **Fuldmægtig:** Budde, Schou & Co. A/S, Vestergade 31, 1456
 København K, Danmark
 (511) **Klasse 29.**
 (511) **Klasse 30.**

(111) Reg.nr.: VR 1998 03574
 (210) Ans.nr.: VA 1998 02593

(151) Reg.dat.: 1998-11-05
 (220) Ans.dat.: 1998-06-11



(730) **Indehaver:** Bellevue Entertainment A/S, Industrivej 28, 9490
 Pandrup, Danmark
 (740/750) **Fuldmægtig:** Larsen & Birkeholm A/S Skandinavisk
 Patentbureau, Banegårdspladsen 1, 1570 København V, Danmark
 (511) **Klasse 09:** Apparater til optagelse, transmission og gengivelse af
 lyd eller billede, gramfonoplader, kassetiebånd, compactdisks (lyd/
 billede), belyste film.
 (511) **Klasse 41:** Underholdningsvirksomhed.

(111) Reg.nr.: VR 1998 03575
 (210) Ans.nr.: VA 1998 02689

(151) Reg.dat.: 1998-11-05
 (220) Ans.dat.: 1998-06-17

FUNTEX

(730) **Indehaver:** Torben Madsen, Køgevej 101, 4000 Roskilde, Danmark
 (511) **Klasse 41:** Orkester/band.

(111) Reg.nr.: VR 1998 03576
 (210) Ans.nr.: VA 1998 02732

(151) Reg.dat.: 1998-11-05
 (220) Ans.dat.: 1998-06-18



(730) **Indehaver:** Svend A. Nielsen Ingeniør- & Handelsaktieselskab, Gillelejevej 30 Esbønderup, 3230 Græsted, Danmark
 (740/750) **Fuldmægtig:** Chas. Hude A/S, H.C. Andersens Boulevard 33, 1553 København V, Danmark
 (511) **Klasse 09:** Elektriske og elektroniske, herunder også computerstyrede, apparater og instrumenter til regulering og kontrol af apparater til opvarmning, køling, tørring og ventilation samt luftkonditioneringsanlæg, dele til sådanne apparater og instrumenter.
 (511) **Klasse 11:** Apparater til opvarmning, køling, tørring og ventilation samt apparater og anlæg til luftkonditionering samt dele til disse varer.

(111) Reg.nr.: VR 1998 03577
 (210) Ans.nr.: VA 1997 06190

(151) Reg.dat.: 1998-11-05
 (220) Ans.dat.: 1997-12-16

CELESTRI

(730) **Indehaver:** Teledesic LLC, 2300 Carillon Point, Kirkland, Washington 98033, USA
 (740/750) **Fuldmægtig:** Patentbureauet Magnus Jensens Eff., Frederiksborgvej 15, 3520 Farum, Danmark
 (511) **Klasse 09:** Satellitkommunikationssystemer bestående af en eller flere af følgende varer: radiomodtagere, radiosendere, transceivere, stationære og mobile telefoner, radiobasestationer, optiske modtagere, optiske sendere, mobiltelefoncentraler, jordstationer, computerterminaler, servere, kommunikationssatellitter, computerprogrammer (ikke indeholdt i andre klasser).
 (511) **Klasse 16:** Trykte tekniske publikationer, håndbøger og nyhedscirkulærer vedrørende satellitkommunikationssystemer.
 (511) **Klasse 38:** Tjenesteydelser i forbindelse med kommunikation, nemlig transmissioner af talevideo og data via satellit.

(111) Reg.nr.: VR 1998 03578
 (210) Ans.nr.: VA 1998 02766

(151) Reg.dat.: 1998-11-05
 (220) Ans.dat.: 1998-06-19

LOYALTY PERFORMANCE INDICATOR

(730) **Indehaver:** Stig Jørgensen & Partners A/S, Lyngsø Allé 3, 2970 Hørsholm, Danmark
 (740/750) **Fuldmægtig:** Jette Sandel Trademarks A/S, Mølledamsvej 10, 3460 Birkerød, Danmark
 (511) **Klasse 16:** Papir, pap, varer heraf og ikke indeholdt i andre klasser, tryksager, bogbinderiartikler, fotografier, papirhandlervarer, klæbemidler til papirvarer og til husholdningsbrug, artikler til brug for kunstnere, pensler, skrivemaskiner og kontorartikler (dog ikke møbler), instruktions- og undervisningsmateriale (dog ikke apparater), plasticmateriale til emballeringsbrug (ikke indeholdt i andre klasser), spillekort, tryktyper, klichéer.
 (511) **Klasse 35:** Annonce- og reklamevirksomhed, markedsføring, markeds- og kundeanalyser, organisations- og medarbejderudvikling, bistand ved forretningsledelse og forretningsadministration, bistand ved varetagelse af kontoropgaver.
 (511) **Klasse 41:** Uddannelses- og undervisningsvirksomhed, underholdningsvirksomhed, sportsarrangementer og kulturelle arrangementer.

(111) Reg.nr.: VR 1998 03579
 (210) Ans.nr.: VA 1998 02768

(151) Reg.dat.: 1998-11-05
 (220) Ans.dat.: 1998-06-19

LOYALITETSINDIKATOR

(730) **Indehaver:** STIG JØRGENSEN & PARTNERS A/S, Lyngsø Allé 3, 2970 Hørsholm, Danmark
 (740/750) **Fuldmægtig:** Jette Sandel Trademarks A/S, Mølledamsvej 10, 3460 Birkerød, Danmark
 (511) **Klasse 16:** Papir, pap, varer heraf og ikke indeholdt i andre klasser, tryksager, bogbinderiartikler, fotografier, papirhandlervarer, klæbemidler til papirvarer og til husholdningsbrug, artikler til brug for kunstnere, pensler, skrivemaskiner og kontorartikler (dog ikke møbler), instruktions- og undervisningsmateriale (dog ikke apparater), plasticmateriale til emballeringsbrug (ikke indeholdt i andre klasser), spillekort, tryktyper, klichéer.
 (511) **Klasse 35:** Annonce- og reklamevirksomhed, markedsføring, markeds- og kundeanalyser, organisations- og medarbejderudvikling, bistand ved forretningsledelse og forretningsadministration, bistand ved varetagelse af kontoropgaver.
 (511) **Klasse 41:** Uddannelses- og undervisningsvirksomhed, underholdningsvirksomhed, sportsarrangementer og kulturelle arrangementer.

(111) Reg.nr.: VR 1998 03580
 (210) Ans.nr.: VA 1997 05573

(151) Reg.dat.: 1998-11-05
 (220) Ans.dat.: 1997-11-10

Potpourri

(730) **Indehaver:** SØBOGAARD, Kimmerslevvej 11, 4140 Borup, Danmark
 (511) **Klasse 32:** Øl, mineralvand og kulsyreholdige vande og andre ikke alkoholholdige drikke, frugtdrikke og frugtsaft, saft og andre præparater til fremstilling af drikke.
 (511) **Klasse 33:** Alkoholholdige drikke (dog ikke øl).

(111) Reg.nr.: VR 1998 03581
 (210) Ans.nr.: VA 1998 02771

(151) Reg.dat.: 1998-11-05
 (220) Ans.dat.: 1998-06-25

Computer Nyt

(730) **Indehaver:** G & S International A/S, Marielundvej 46 E, 2730 Herlev, Danmark

(740/750) **Fuldmægtig:** Chas. Hude A/S, H.C. Andersens Boulevard 33, 1553 København V, Danmark

(511) **Klasse 09:** Elektriske og optiske apparater og instrumenter, apparater til optagelse, transmission og gengivelse af lyd eller billede, databehandlingsudstyr, magnetiske databærere, software, apparater og instrumenter til undervisning, elektroniske bøger og tidsskrifter, dele og tilbehør (ikke indeholdt i andre klasser) til foranævnte varer.

(511) **Klasse 16:** Tryksager, trykskrifter, tidsskrifter, trykte publikationer, aviser, bøger, billeder, instruktions- og undervisningsmateriale (dog ikke apparater).

(511) **Klasse 41:** Uddannelses- og undervisningsvirksomhed, underholdningsvirksomhed, kulturelle arrangementer, forlagsvirksomhed, udgivelse af bøger og tidsskrifter.

(111) Reg.nr.: VR 1998 03582
 (210) Ans.nr.: VA 1991 05031

(151) Reg.dat.: 1998-11-05
 (220) Ans.dat.: 1991-07-16

KEMA

(730) **Indehaver:** N.V. KEMA, Utrechtseweg 310 NL-6812 AR Arnhem, Holland

(740/750) **Fuldmægtig:** Budde, Schou & Co. A/S, Vestergade 31, 1456 København K, Danmark

(511) **Klasse 42:** Kemikeres, fysikeres og ingeniørers tjenesteydelser i form af materialetestning af elektriske installationer, anlæg og apparater samt i form af faglig rådgivning herom samt faglig rådgivning om kraftværker, herunder elkraftværker og atomkraftværker, samt kraftværker drevet ved kul, vind og solenergi.

(111) Reg.nr.: VR 1998 03583
 (210) Ans.nr.: VA 1998 01963

(151) Reg.dat.: 1998-11-05
 (220) Ans.dat.: 1998-04-24

PODRACER

(730) **Indehaver:** Lucas Licensing Ltd., 5858 Lucas Valley Road Nicasio California 94946, USA

(740/750) **Fuldmægtig:** Hofman-Bang & Boutard, Lehmann & Ree A/S, Hans Bekkevolds Allé 7, 2900 Hellerup, Danmark

(511) **Klasse 09:** Videnskabelige, nautiske, geodætiske, elektriske, fotografiske, kinematografiske og optiske apparater og instrumenter samt apparater og instrumenter til vejning, måling, signalering, kontrol, livredning og undervisning, apparater til optagelse, transmission og gengivelse af lyd eller billede, magnetiske databærere, lydplader, møntautomater og -apparater, kasseapparater, regnemaskiner og databehandlingsudstyr, ildslukningsapparater; computere, computer software, interaktiv underholdningssoftware, computer spil-software, apparater og instrumenter til computerspil og videospil (kun til brug med fjernsynsapparater), elektroniske spil (ikke indeholdt i andre klasser), telefoner, radiotelefoner, radioer, optagne audio- og videobånd, laserdisk, digitale videodisk, videodisk, grammofonplader, compact discs; CD-ROMs; elektroniske regnemaskiner, elektriske batterier, solbriller, bæretasker tilpasset til bærbart elektronisk udstyr, hovedtelefoner, audiokassetteafspillere og -optageapparater, tilbehør (ikke indeholdt i andre klasser) til CD-spiller, digitalt videodiskspillerudstyr (ikke indeholdt i andre klasser), magneter, modems, musemætter, fjernbetjeningsudstyr (ikke indeholdt i andre klasser), tomme videobånd, fotografiske diapositiver, elektroniske apparater til computer- og videospil, kontrolbord, specielt udformede til computer. og elektroniske spil.

(511) **Klasse 28:** Spil og legetøj, gymnastik- og sportsartikler (ikke indeholdt i andre klasser), julepynt; puslespil, udstyr til bueskydning, balloner, plastikbolde, badebolde, bordspil, legetøjsbelsjeautomater, kortspil, æsker til legetøj, æsker til legetøjsbiler, æsker til legetøjsbyggesæt, æsker til legetøjs-actionsfigurer og tilbehør, dartsplil, legetøjsbiler, dukker, gymnastik- og sportsartikler, elektroniske spil og videospil (ikke til brug med fjernsynsapparater), håndbetjente apparater til elektroniske spil, håndbetjente apparater til vediospil; frisbee's, hoppebolde, ho bbyflyvemaskinesamlesæt, montstyrede spil (ikke til brug ved fjernsynsapparater), drager, kugler til spil, karnevalsmasker, legetøjs- og teatermasker, labyrinter, metalpuslespil, legetøjsmodelbiler og tilbehør dertil solgt som sæt, pedal-biler, legesæt, fjernstyrede biler, fjernstyrede actionsfigurer, rulleskøjter, fodboldbolde, tredimensionale puslespil, legetøjsrustninger, legetøjsbanker, legetøjshjelme, legetøjshobbysamlesæt, legetøjsraketsamlesæt, vægaktivitetsmætter, legetøj til at trække op, yoyoer, legetøjsvåben, plyslegetøj, skøjter, inlineskøjter, fastelavnkostumer og masker (ikke indeholdt i andre klasser), juletræslyst, forlystelsesindretninger til markedspladser, legetøjskosmetik til børn, legetøjsbarbersæt til børn, dukkekostumer; konstruktionslegetøj.

(111) Reg.nr.: VR 1998 03584 (151) Reg.dat.: 1998-11-05
 (210) Ans.nr.: VA 1998 02230 (220) Ans.dat.: 1998-05-15

PODRACER

(730) **Indehaver:** Lucas Licensing Ltd., a corporation of the State of California, 5858 Lucas Valley Road Nicasio California 94946, USA
 (740/750) **Fuldmægtig:** Hofman-Bang & Boutard, Lehmann & Ree A/S, Hans Bekkevolds Allé 7, 2900 Hellerup, Danmark
 (511) **Klasse 09:** Videnskabelige, nautiske, geodætiske, elektriske, fotografiske, kinematografiske og optiske apparater og instrumenter samt apparater og instrumenter til vejning, måling, signalering, kontrol, livredning og undervisning, apparater til optagelse, transmission og gengivelse af lyd eller billede, magnetiske databærere, lydplader, møntautomater og -apparater, kasseapparater, regnemaskiner og databehandlingsudstyr, ildslukningsapparater; computere, computer software, interaktiv underholdningssoftware, computer spil - software, apparater og instrumenter til computerspil og videospil, kun til brug med fjernsynsapparater, elektroniske spil, kun til brug med fjernsynsapparater, telefoner, radiotelefoner, radioer, optagne audio- og videobånd, laserdisks, digitale videodisks, videodisks, gramfonoplader, compact discs; CD-ROMs; elektroniske rewegnemaskiner, batterier, solbriller, bæretasker tilpasset til bærbart elektronisk udstyr, hovedtelefoner, audiokasetteafspiller og -optageapparater, tilbehør (ikke indeholdt i andre klasser) til CD-spiller, digitalt videodisk-spillerudstyr (ikke indeholdt i andre klasser), magneter, modems, musemætter, fjernbetjeningsudstyr (ikke indeholdt i andre klasser), tomme videobånd, fotografiske diapositiver, elektroniske apparater til computer- og videospil, kontrolbord til computer- og elektroniske spil.
 (300) **Prioritetsoplysninger:**
 1998-05-06 US 75480321 USA

(111) Reg.nr.: VR 1998 03585 (151) Reg.dat.: 1998-11-05
 (210) Ans.nr.: VA 1998 02774 (220) Ans.dat.: 1998-06-25

LIDERSOFT

(730) **Indehaver:** IHAB Inter Health AB, Kungsängsvägen 27 S-561 51 Huskvarna, Sverige
 (740/750) **Fuldmægtig:** Internationalt Patent-Bureau, Høje Taastrup Boulevard 23, 2630 Taastrup, Danmark
 (511) **Klasse 03:** Kosmetiske hudplejemidler; sæbe.

(111) Reg.nr.: VR 1998 03586 (151) Reg.dat.: 1998-11-05
 (210) Ans.nr.: VA 1995 08513 (220) Ans.dat.: 1995-11-08

SOLO

(730) **Indehaver:** Gateway 2000, Inc., a corporation of the State of Delaware, 610 Gateway Drive N. Sioux City South Dakota, USA
 (740/750) **Fuldmægtig:** Hofman-Bang & Boutard, Lehmann & Ree A/S, Hans Bekkevolds Allé 7, 2900 Hellerup, Danmark
 (511) **Klasse 09:** Bærbare computere.
 (300) **Prioritetsoplysninger:**
 1995-06-29 US 74/696,338 USA

(111) Reg.nr.: VR 1998 03587 (151) Reg.dat.: 1998-11-05
 (210) Ans.nr.: VA 1997 04267 (220) Ans.dat.: 1997-09-01

FRELICE

(730) **Indehaver:** GENERALE BISCUIT S.A., 4-6, rue Edouard Vaillant 91200 Athis-Mons, Frankrig
 (740/750) **Fuldmægtig:** Budde, Schou & Co. A/S, Vestergade 31, 1456 København K, Danmark
 (511) **Klasse 30:** Kaffe, the, kakao, chokolade, sukker, ris, tapioka, mel, pier (søde eller saltede), tærter (søde eller saltede), pizzaer, pastavarer også tilsat smagstoffer og/eller fyldt, kornpræparater, kornprodukter til morgenmad, færdigretter hovedsageligt fremstillet af pastavarer, færdigretter hovedsageligt fremstillet af konditorvarer; brød, tvebakker, biscuits (søde eller salte), vafler, kager, konditorvarer, tørkonditorvarer, friske konditorvarer, frosne konditorvarer, forannævnte varer også overtrukne, glaserede, panerede, fyldte og/eller tilsat smagsstoffer; salte eller søde snacks fremstillet af bagværk, af biscuits, af konditorvarer, af dej; konfekturvarer, spiseis, iscreme, honning, salt, sennep, eddike, herunder vineddike, saucer (kryddere), krydderier.
 (300) **Prioritetsoplysninger:**
 1997-04-17 FR 97/673968 Frankrig

(111) Reg.nr.: VR 1998 03588 (151) Reg.dat.: 1998-11-05
 (210) Ans.nr.: VA 1998 01351 (220) Ans.dat.: 1998-03-19

InfoDoc

(730) **Indehaver:** Thomas William Barington, Chr. Winthersvej 3, 2800 Lyngby, Danmark
 (511) **Klasse 16:** Manualer.
 (511) **Klasse 35:** Annonce- og reklamevirksomhed.
 (511) **Klasse 37:** Installation, reparation og vedligeholdelse af edb-hardware.
 (511) **Klasse 42:** Design og udvikling af edb-software og -hardware, installation og vedligeholdelse af edb-software.

(111) Reg.nr.: VR 1998 03589 (151) Reg.dat.: 1998-11-05
 (210) Ans.nr.: VA 1998 03694 (220) Ans.dat.: 1998-08-31



Cube Marketing

(730) **Indehaver:** Lars Jensen, Valmuevej 22, 8700 Horsens, Danmark
 (511) **Klasse 35:** Reklamebureauvirksomhed.

(111) Reg.nr.: VR 1998 03590 (151) Reg.dat.: 1998-11-05
 (210) Ans.nr.: VA 1998 03141 (220) Ans.dat.: 1998-07-20

KIBI DANMARK A/S

(730) **Indehaver:** Kibi Danmark A/S, Taastrupgaardsvej 8 A, 2630 Taastrup, Danmark
 (511) **Klasse 01:** Kemiske produkter til fremkaldelse af film; ubelyste film.
 (511) **Klasse 09:** Mikrofilmkameraer og -skannere; dokumentkannere; software; computerjokebokse.
 (511) **Klasse 42:** Programmering af computere.

(111) Reg.nr.: VR 1998 03591
 (210) Ans.nr.: VA 1996 05404

(151) Reg.dat.: 1998-11-05
 (220) Ans.dat.: 1996-10-04

e-scape

(730) **Indehaver:** E-Scape Interactive A/S, Christian Ix's Gade 7, 3., 1111 København K, Danmark

(511) **Klasse 09:** Software, hardware, databehandlingsudstyr, herunder hardware og software til brug for multimedia, Internet og undervisning samt apparater til optagelse, transmission og gengivelse af lyd og billeder, magnetiske og optiske databærere samt lydplader.

(511) **Klasse 16:** Manualer, tidsskrifter, fotografier, aviser, billeder, brochurer; bøger og andre tryksager vedrørende edb, multimedia, Internet, reklame, undervisning, transmission og kommunikation; grafiske fremstillinger og afbildninger.

(511) **Klasse 28:** Spil og legetøj.

(511) **Klasse 35.**

(511) **Klasse 38.**

(511) **Klasse 41.**

(511) **Klasse 42:** Programmering, rådgivning og udvikling i relation til computere, multimedia, Internet, reklame, undervisning, transmission og kommunikation.

(111) Reg.nr.: VR 1998 03592
 (210) Ans.nr.: VA 1998 01614

(151) Reg.dat.: 1998-11-05
 (220) Ans.dat.: 1998-04-03

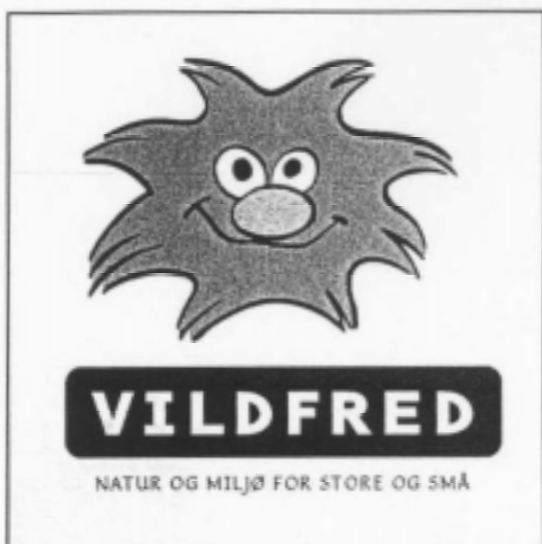

(730) **Indehaver:** Danmarks Naturfredningsforening, Nørregade 2, 1165 København K, Danmark

(511) **Klasse 09:** Computersoftware.

(511) **Klasse 16:** Tryksager, magasiner, aviser, instruktions- og undervisningsmateriale (dog ikke apparater).

(511) **Klasse 35:** Annonce- og reklamevirksomhed; markedsanalyser.

(511) **Klasse 41:** Uddannelses- og undervisningsvirksomhed, tilvejebringelse af undervisningsmateriale via internettet.

(511) **Klasse 42:** Udvikling af koncept for elektronisk Internet-distribuerede undervisningsmaterialer, programmering og vedligeholdelse af computerprogrammer, information om miljø, rådgivning om miljøbeskyttelse.

(111) Reg.nr.: VR 1998 03593
 (210) Ans.nr.: VA 1998 02808

(151) Reg.dat.: 1998-11-05
 (220) Ans.dat.: 1998-06-26



(730) **Indehaver:** Marianne Lorentzen, Annasvej 21, 2900 Hellerup, Danmark

(511) **Klasse 16:** Broderi-mønstre.

(511) **Klasse 39:** Postordreforsendelsesvirksomhed.

(511) **Klasse 42:** Speciallægepraksis.

(111) Reg.nr.: VR 1998 03594
 (210) Ans.nr.: VA 1998 01402

(151) Reg.dat.: 1998-11-05
 (220) Ans.dat.: 1998-03-20



(730) **Indehaver:** DANISCO A/S, 1001 København K, Danmark

(740/750) **Fuldægtig:** Lene Rytter, c/o Danisco Distillers

Langebrogade 4, 1016 København K, Danmark

(511) **Klasse 30:** Sennep.

(111) Reg.nr.: VR 1998 03595
 (210) Ans.nr.: VA 1997 05733

(151) Reg.dato: 1998-11-05
 (220) Ans.dato: 1997-11-18

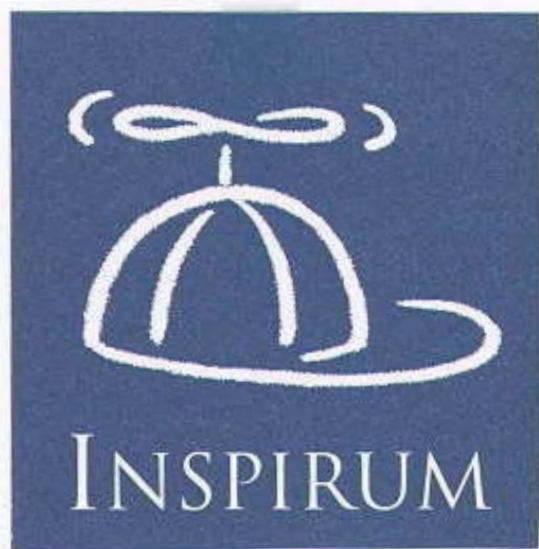

(730) **Indehaver:** Chris Evers, Store Strandstræde 21, 2. th., 1255 København K, Danmark

(511) **Klasse 41:** Uddannelses- og undervisningsvirksomhed, underholdningsvirksomhed, sportsarrangementer og kulturelle arrangementer.

(591) **Farvetekst:** Mærket er udført i farver.

(111) Reg.nr.: VR 1998 03596
 (210) Ans.nr.: VA 1996 04055

(151) Reg.dato: 1998-11-05
 (220) Ans.dato: 1996-07-12

Maximum

(730) **Indehaver:** edelpitch AB, Box 1016 101 38 Stockholm, Sverige

(740/750) **Fuldmægtig:** Advokat René Johansen, Malmøgade 5, 2100 København Ø, Danmark

(511) **Klasse 09:** CD'er og musikassetter.

(300) **Prioritetsoplysninger:**

1996-02-08 SE 96-01423 Sverige

(111) Reg.nr.: VR 1998 03597
 (210) Ans.nr.: VA 1998 00864

(151) Reg.dato: 1998-11-05
 (220) Ans.dato: 1998-02-18



(730) **Indehaver:** DANISCO A/S, 1001 København K, Danmark

(740/750) **Fuldmægtig:** Lene Rytter, c/o Danisco Distillers Langebrogade 4, 1016 København K, Danmark

(511) **Klasse 33:** Alkoholholdige drikke (dog ikke øl) af rumænsk oprindelse.

(111) Reg.nr.: VR 1998 03598
 (210) Ans.nr.: VA 1998 02192

(151) Reg.dato: 1998-11-05
 (220) Ans.dato: 1998-05-13

Forsikringsforum

(730) **Indehaver:** Confex Danmark A/S, Frederiksborggade 5, 3., 1360 København K, Danmark

(740/750) **Fuldmægtig:** Advokat Martin Lavesen, Østergade 38, 1100 København K, Danmark

(511) **Klasse 35:** Annonce- og reklamevirksomhed vedrørende forsikringsforhold.

(511) **Klasse 41:** Uddannelses- og undervisningsvirksomhed, konferencevirksomhed, alt vedrørende forsikringsforhold.

(511) **Klasse 42:** Juridisk bistand, videnskabelig forskning, programmering af computere, alt vedrørende forsikringsforhold.

(111) Reg.nr.: VR 1998 03599
(210) Ans.nr.: VA 1997 01641

(151) Reg.dato: 1998-11-05
(220) Ans.dato: 1997-04-01

Teletrafik

- (730) **Indehaver:** TELE DANMARK A/S, Kannikegade 16, 8000 Århus C, Danmark
(740/750) **Fuldmægtig:** Tele Danmark A/S - Juridisk Afdeling, Nørregade 21, 0900 København C, Danmark
(511) **Klasse 09:** Udstyr, apparater og instrumenter til telekommunikationsformål, udstyr, apparater og instrumenter til meteorologiske målinger, databehandlingsudstyr, computere, magnetiske databærere, indspillede databærere, magnetiske bånd, floppy disks; software i form af programmer, datafiler, databaser.
(511) **Klasse 37:** Byggevirksomhed, reparationsvirksomhed, installationsvirksomhed.
(511) **Klasse 38:** Telekommunikationsvirksomhed.
(511) **Klasse 42:** Restaurationsvirksomhed og udbringning af mad og drikke, værelsesudlejning, lægevirksomhed, sundheds- og skønhedspleje, bistand ved landbrugsvirksomhed, veterinærvirksomhed, juridisk bistand, videnskabelig og industriel forskning, programmering af computere.

(111) Reg.nr.: VR 1998 03600
(210) Ans.nr.: VA 1988 06851

(151) Reg.dato: 1998-11-05
(220) Ans.dato: 1988-10-04



- (730) **Indehaver:** COMPAGNIE GERVAIS DANONE, 126-130, rue Jules Guesde F-92300 Levallois-Perret, Frankrig
(740/750) **Fuldmægtig:** Budde, Schou & Co. A/S, Vestergade 31, 1456 København K, Danmark
(511) **Klasse 29:** Alle varer i klasse 29. (Registreringen dækker ikke margarine.)
(591) **Farvetekst:** Mærket er udført i farver.

(111) Reg.nr.: VR 1998 03601
(210) Ans.nr.: VA 1997 05575

(151) Reg.dato: 1998-11-05
(220) Ans.dato: 1997-11-10

NETST@RT

- (730) **Indehaver:** TELE DANMARK A/S, Kannikegade 16, 8000 Århus C, Danmark
(740/750) **Fuldmægtig:** Tele Danmark A/S, Juridisk Afdeling Nørregade 21, 0900 København C, Danmark
(511) **Klasse 09:** Computerprogrammer, cd-romér publikationer i elektronisk format, elektroniske publikationer distribueret online eller via multimedienetværk.
(511) **Klasse 35:** Annonce- og reklamevirksomhed, herunder tilvejebringelse af interaktive brugerflader som reklamemedie for andre, bistand ved design af layout af hjemmesider i form af adgang til at designe hjemmesider via en webskabelon, forretningsmæssig og reklamemæssig bistand i form af udlejning af udstillings-, butiks- og informationsfaciliteter i et elektronisk virtuelt miljø.
(511) **Klasse 38:** Telekommunikationsvirksomhed, herunder tilvejebringelse af interaktive brugerflader i form af Internet adgang og e-mail forbindelser til brug som kommunikationsmedier mellem bruger og udbyder, såvel køber som sælger.
(511) **Klasse 42:** Udlejning af computerprogrammel, forretningsmæssig og reklamemæssig bistand i form af fremskaffelse og udlejning af udstillings-, butiks- og informationsfaciliteter i et elektronisk virtuelt miljø, bistand ved registrering af domænenavne i form af udformning og indlevering af ansøgning om registrering og af korrespondance i forbindelse hermed, udarbejdelse af hjemmesides for andre.

(111) Reg.nr.: VR 1998 03602
(210) Ans.nr.: VA 1998 01232

(151) Reg.dato: 1998-11-05
(220) Ans.dato: 1998-03-12

Reklame Værkstedet

Grafisk design & reklameproduktion

- (730) **Indehaver:** Reklame Værkstedet v/Flemming Christiansen, Værkstedsgården 11, 2620 Albertslund, Danmark
(511) **Klasse 35:** Reklamebureau.
(511) **Klasse 42:** Grafisk designvirksomhed.

(111) Reg.nr.: VR 1998 03603
(210) Ans.nr.: VA 1998 01590

(151) Reg.dato: 1998-11-06
(220) Ans.dato: 1998-04-02

TELEXTRA

- (730) **Indehaver:** T. Hansen Gruppen A/S, Damgårdvej 11, 5500 Middelfart, Danmark
(740/750) **Fuldmægtig:** Advokataktieselskabet Pagh, Thygesen & Werlauff, Att.: Claus Sørensen Møllegade 1 C, 7400 Herning, Danmark
(511) **Klasse 09:** Apparater til optagelse, transmission og gengivelse af lyd, samt tilbehør (ikke computer software og ikke indeholdt i andre klasser) hertil.
(511) **Klasse 38:** Telekommunikation.

(111) Reg.nr.: VR 1998 03604
(210) Ans.nr.: VA 1998 01591

(151) Reg.dato: 1998-11-06
(220) Ans.dato: 1998-04-02

PHONE EXTRA

- (730) **Indehaver:** T. Hansen Gruppen A/S, Damgårdvej 11, 5500 Middelfart, Danmark
(740/750) **Fuldmægtig:** Advokataktieselskabet Pagh, Thygesen & Werlauff, Att.: Claus Sørensen Møllegade 1 C, 7400 Herning, Danmark
(511) **Klasse 09:** Apparater til optagelse, transmission og gengivelse af lyd, samt tilbehør (ikke computer software og ikke indeholdt i andre klasser) hertil.
(511) **Klasse 38:** Telekommunikation.

(111) Reg.nr.: VR 1998 03605
(210) Ans.nr.: VA 1998 02488

(151) Reg.dat.: 1998-11-06
(220) Ans.dat.: 1998-06-04



(730) **Indehaver:** Biotherm société anonyme "Le Neptune", Avenue Prince Hérodote Albert MC-98000 Monaco, Monaco
(740/750) **Fuldmægtig:** Plougmann, Vingtoft & Partners A/S, Sankt Annæ Plads 11, 1021 København K, Danmark
(511) **Klasse 03:** Parfume, toiletvand; geléer og salte (ikke-medicinske) til kar- og brusebade; toiletsæbe; kropsdeodoranter; kosmetik nemlig cremer, mælke, lotioner, geléer og puddere til ansigt, krop og hænder; kosmetiske solpræparater i form af mælke, geler, olier og aftersun-præparater; make-up præparater; shampoo; gelé, spray, mousse og balsam til sætning og pleje af håret; hårlak; hårfarvnings- og hårfarvningspræparater; permanentpræparater til bølging og krølning af hår; æteriske olier til personlig brug; tandplejemidler.
(591) **Farvetekst:** Mærket er udført i farver.

(111) Reg.nr.: VR 1998 03606
(210) Ans.nr.: VA 1998 02783

(151) Reg.dat.: 1998-11-06
(220) Ans.dat.: 1998-06-16

ORYALOÏN

(730) **Indehaver:** Sanofi, 32/34 rue Marbeuf 75008 Paris, Frankrig
(740/750) **Fuldmægtig:** Chas. Hude A/S, H.C. Andersens Boulevard 33, 1553 København V, Danmark
(511) **Klasse 05:** Farmaceutiske produkter og præparater.

(111) Reg.nr.: VR 1998 03607
(210) Ans.nr.: VA 1998 02487

(151) Reg.dat.: 1998-11-06
(220) Ans.dat.: 1998-06-04

HEMAVISION

(730) **Indehaver:** Althin Medical, Inc., a corporation of the State of Delaware, 14620 NW 60th Avenue Miami Lakes Florida 33014, USA
(740/750) **Fuldmægtig:** Budde, Schou & Co. A/S, Vestergade 31, 1456 København K, Danmark
(511) **Klasse 10:** Medicinske instrumenter til brug ved hæmodialyse og andre ekstrakorporale blodbehandlinger, nemlig instrumenter til overvågning af ekstrakorporale blodparametre såsom blodvolumen, iltmætning, procentvis blodrecirkulering og hæmatokrit, brugt som enkeltstående monitorer eller indkorporeret i eksisterende hæmodialyse- eller andre ekstrakorporale blodbehandlingsapparater.
(300) **Prioritetsoplysninger:**
1998-05-12 US 75/483,704 USA

(111) Reg.nr.: VR 1998 03608
(210) Ans.nr.: VA 1998 02432

(151) Reg.dat.: 1998-11-06
(220) Ans.dat.: 1998-06-02

Wellbi System

(730) **Indehaver:** Jeanet Elvang, Alsgade 39, 6400 Sønderborg, Danmark
(511) **Klasse 03:** Æteriske olier, kosmetiske præparater.
(511) **Klasse 05:** Præparater til sundhedspleje.
(511) **Klasse 42:** Sundhedspleje, nemlig massage og zoneterapi, skønhedspleje.

(111) Reg.nr.: VR 1998 03609
(210) Ans.nr.: VA 1997 03453

(151) Reg.dat.: 1998-11-06
(220) Ans.dat.: 1997-07-08

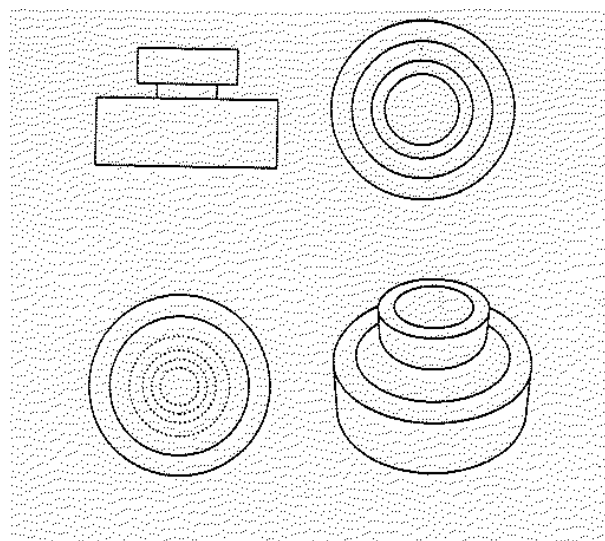

(730) **Indehaver:** BULGARI S.p.A., 11, Lungotevere Marzio Rom, Italien
(740/750) **Fuldmægtig:** Budde, Schou & Co. A/S, Vestergade 31, 1456 København K, Danmark
(511) **Klasse 03:** Sæbe, parfumerivarer, æteriske olier, kosmetiske præparater, hårvand, tandplejemidler
(500) **Bemærkninger:** Mærket er tredimensionalt.
(300) **Prioritetsoplysninger:**
1997-05-29 IT RM97C/002618 Italien

(111) Reg.nr.: VR 1998 03610
(210) Ans.nr.: VA 1996 06898

(151) Reg.dat.: 1998-11-06
(220) Ans.dat.: 1996-12-19

VIACEP

(730) **Indehaver:** Johnson & Johnson, a corporation of the State of New Jersey, One Johnson & Johnson Plaza New Brunswick New Jersey, USA
(740/750) **Fuldmægtig:** Chas. Hude A/S, H.C. Andersens Boulevard 33, 1553 København V, Danmark
(511) **Klasse 05:** Gastro-intestinale præparater til human brug.

(111) Reg.nr.: VR 1998 03611
(210) Ans.nr.: VA 1998 02846

(151) Reg.dat.: 1998-11-06
(220) Ans.dat.: 1998-06-29

BASICRYPT

(730) **Indehaver:** General Instrument Corporation, a corporation of the State of Delaware, 101 Tournament Drive Horsham Pennsylvania 19044, USA

(740/750) **Fuldmægtig:** Chas. Hude A/S, H.C. Andersens Boulevard 33, 1553 København V, Danmark

(511) **Klasse 09:** Apparater og instrumenter til telekommunikation, signalsikkerhedsapparater, -instrumenter og anlæg, navnlig til sikring af telekommunikation, databehandlingsudstyr, computere, computere til adgangskontrol, kodere, dekodere, encryptorer, decryptorer, sikkerhedsmoduler sammensat af elektroniske kredsløb, smart cards, magnetiske databærere, software, dele og tilbehør (ikke indeholdt i andre klasser) til forannævnte varer.

(111) Reg.nr.: VR 1998 03612
(210) Ans.nr.: VA 1998 02523

(151) Reg.dat.: 1998-11-06
(220) Ans.dat.: 1998-06-10

DON PABLO

(730) **Indehaver:** Private Brands Aps (Danpol Copenhagen Aps), Nordre Tolbod 12, 1259 København K, Danmark

(740/750) **Fuldmægtig:** Advokat Carlo Siebert, Vimmelskafte 43, 1161 København K, Danmark

(511) **Klasse 33:** Vin og andre alkoholholdige drikke.

(111) Reg.nr.: VR 1998 03613
(210) Ans.nr.: VA 1998 02847

(151) Reg.dat.: 1998-11-06
(220) Ans.dat.: 1998-06-29



SeaWorld
ADVENTURE PARKS

(730) **Indehaver:** Sea World, Inc., a corporation of the State of Delaware, One Busch Place St. Louis Missouri 63118-1852, USA

(740/750) **Fuldmægtig:** Hofman-Bang & Boutard, Lehmann & Ree A/S, Hans Bekkevolds Allé 7, 2900 Hellerup, Danmark

(511) **Klasse 16:** Papir, pap, varer heraf og ikke indeholdt i andre klasser, tryksager, bogbinderiartikler, fotografier, papirhandlervarer, klæbemidler til papirvarer og til husholdningsbrug, artikler til brug for kunstnere, pensler, skrivemaskiner og kontorartikler (dog ikke møbler), instruktions- og undervisningsmateriale (dog ikke apparater), plasticmateriale til emballeringsbrug (ikke indeholdt i andre klasser), spillekort, tryktyper, klichéer.

(511) **Klasse 25:** Beklædningsgenstande, fodtøj og hovedbeklædning.

(511) **Klasse 41:** Uddannelses- og undervisningsvirksomhed, underholdningsvirksomhed, sportsarrangementer og kulturelle arrangementer.

(111) Reg.nr.: VR 1998 03614
(210) Ans.nr.: VA 1998 03157

(151) Reg.dat.: 1998-11-06
(220) Ans.dat.: 1998-07-21

ARENA

(730) **Indehaver:** NSI Electronic A/S, Bredskifte Allé 7, 8210 Århus V, Danmark

(740/750) **Fuldmægtig:** Advokatfirma Rønne & Lundgren, Midtermolen 1, 2100 København Ø, Danmark

(511) **Klasse 09:** Apparater til optagelse, gengivelse eller transmission af lyd eller billeder, herunder farve-tv, video-recordere og musikanlæg.

(511) **Klasse 11:** Mikrobølgeovne.

(511) **Klasse 16:** Trykt instruktionsmateriale.

(511) **Klasse 37:** Reparationsvirksomhed og installationsvirksomhed.

(111) Reg.nr.: VR 1998 03615
(210) Ans.nr.: VA 1997 01998

(151) Reg.dat.: 1998-11-06
(220) Ans.dat.: 1997-04-16

MOBILMAX

(730) **Indehaver:** TELE DANMARK A/S, Kannikegade 16, 8000 Århus C, Danmark

(740/750) **Fuldmægtig:** Hofman-Bang & Boutard, Lehmann & Ree A/S, Hans Bekkevolds Allé 7, 2900 Hellerup, Danmark

(511) **Klasse 09:** Elektronisk apparatur og udstyr til overvågning og spærring af telekommunikationsforbindelser.

(511) **Klasse 38:** Telekommunikationsvirksomhed, herunder tjenesteydelser i form af automatisk overvågning og spærring af telekommunikationsforbindelser.

(111) Reg.nr.: VR 1998 03616
(210) Ans.nr.: VA 1997 01997

(151) Reg.dat.: 1998-11-06
(220) Ans.dat.: 1997-04-16

MOBILFILTER

(730) **Indehaver:** TELE DANMARK A/S, Kannikegade 16, 8000 Århus C, Danmark

(740/750) **Fuldmægtig:** Hofman-Bang & Boutard, Lehmann & Ree A/S, Hans Bekkevolds Allé 7, 2900 Hellerup, Danmark

(511) **Klasse 09:** Elektronisk apparatur og udstyr til selektering af ind- og udgående telefonopkald.

(511) **Klasse 38:** Telekommunikationsvirksomhed, herunder tjenesteydelser i form af automatisk selektering af ind- og udgående telefonopkald.

(111) Reg.nr.: VR 1998 03617
(210) Ans.nr.: VA 1997 05524

(151) Reg.dat.: 1998-11-06
(220) Ans.dat.: 1997-11-07

MOBILCLASSIC

(730) **Indehaver:** TELE DANMARK A/S, Kannikegade 16, 8000 Århus C, Danmark

(740/750) **Fuldmægtig:** Hofman-Bang & Boutard, Lehmann & Ree A/S, Hans Bekkevolds Allé 7, 2900 Hellerup, Danmark

(511) **Klasse 38:** Telekommunikationsvirksomhed, herunder elektronisk modtagelse, elektronisk besvarelse og elektronisk viderestilling af telefonsamtaler og telefaxmeddelelser, mobilabonnementer.

(111) Reg.nr.: VR 1998 03618
(210) Ans.nr.: VA 1994 06946

(151) Reg.dat.: 1998-11-06
(220) Ans.dat.: 1994-10-06



(730) **Indehaver:** Grundig AG, Hauptverwaltung Kurgartenstr. 37 D-90762 Fürth, Tyskland

(740/750) **Fuldmægtig:** Hofman-Bang & Boutard, Lehmann & Ree A/S, Hans Bekkevolds Allé 7, 2900 Hellerup, Danmark

(511) **Klasse 09:** Apparater til opsamling, optagelse, transmission og/eller gengivelse af billeder og/eller lyd og/eller data, især elektroniske forbrugsgoder herunder bilradioer; multimedieindretninger og -apparater, nemlig apparater og instrumenter til opsamling, optagelse, transmission, gengivelse, bearbejdning og/eller behandling af data, tekst, grafik, billeder, audio og video koordineret i forhold til hinanden med henblik på multimedievisning i kombination med databehandlingsapparater og -instrumenter, især computere og mikroprocessorer; bånd-, diskette- eller områdeformede bærere til magnetisk, elektronisk (især vha. halvlederhukommelse) og/eller optisk optagelse; apparater og instrumenter til brug i forbindelse med kommunikations- og informationsteknik samt telekommunikation, især kabelforbundne og trådløse abonnentanordninger; elektroniske apparater og instrumenter til kontorbrug, især diktermaskiner; apparater og instrumenter i form af sikkerhedssystemer, især enheder til signalering af tyveri, fare, og brand til overvågning og fortolkning af detektorer samt til kontrol af signaleringsindretninger; industrielle elektroniske apparater og -instrumenter, især til brug inden for målings-, signalerings-, kontrol-, sikkerheds-, fjernsyns-, overvågnings- og videoteknologien; fjernbetjente sendere og modtagere til de ovenfor nævnte varer; computere og databehandlingsudstyr; databehandlingsprogrammer henholdsvis computersoftware (ikke indeholdt i andre klasser); databærere, som leveres med programmer, og som er læsbar for maskiner; dele af de ovenfor nævnte varer (ikke indeholdt i andre klasser); kombinationer af de ovenfor nævnte varer.

(300) **Prioritetsoplysninger:**

1994-07-07 DE G 44 913/9 Wz Tyskland
1994-07-13 DE G 44 965/9 Wz Tyskland

(111) Reg.nr.: VR 1998 03619
(210) Ans.nr.: VA 1997 01051

(151) Reg.dat.: 1998-11-06
(220) Ans.dat.: 1997-02-28

LIFEPAK

(730) **Indehaver:** Nu Skin International, Inc., 75 West Center Street Provo UT 84601, USA

(740/750) **Fuldmægtig:** Hofman-Bang & Boutard, Lehmann & Ree A/S, Hans Bekkevolds Allé 7, 2900 Hellerup, Danmark

(511) **Klasse 05:** Farmaceutiske og veterinærmedicinske præparater samt præparater til sundhedspleje, diætetiske præparater til medicinsk brug, kosttilskud og næringsmidler til medicinsk brug, næringsmidler til spædbørn, plastre og forbindsstoffer, materiale til tandplombering og til tandaftryk, desinfektionsmidler, præparater til udryddelse af skadedyr, svampe- og ukrudsdræbende midler.

(111) Reg.nr.: VR 1998 03621
(210) Ans.nr.: VA 1994 08879

(151) Reg.dat.: 1998-11-06
(220) Ans.dat.: 1994-12-16

MEGALOGIC

(730) **Indehaver:** Grundig Aktiengesellschaft, Kurgartenstrasse 37 D-90762 Fürth, Tyskland

(740/750) **Fuldmægtig:** Hofman-Bang & Boutard, Lehmann & Ree A/S, Hans Bekkevolds Allé 7, 2900 Hellerup, Danmark

(511) **Klasse 09:** Apparater til opsamling, optagelse, transmission og/eller gengivelse af billeder og/eller lyd og/eller data, især elektroniske forbrugsgoder herunder bilradioer; multimedieindretninger og -apparater, nemlig apparater og instrumenter til opsamling, optagelse, transmission, gengivelse, bearbejdning og/eller behandling af data, tekst, grafik, billeder, audio og video koordineret i forhold til hinanden med henblik på multimedievisning i kombination med databehandlingsapparater og -instrumenter, især computere og mikroprocessorer; bånd-, diskette- eller områdeformede bærere til magnetisk, elektronisk (især vha. halvlederhukommelse) og/eller optisk optagelse; apparater og instrumenter til brug i forbindelse med kommunikations- og informationsteknik samt telekommunikation, især kabelforbundne og trådløse abonnentanordninger; elektroniske apparater og -instrumenter til kontorbrug, især diktermaskiner; apparater og instrumenter i form af sikkerhedssystemer, især enheder til signalering af tyveri, fare, og brand til overvågning og fortolkning af detektorer samt til kontrol af signaleringsindretninger; industrielle elektroniske apparater og -instrumenter, især til brug inden for målings-, signalerings-, kontrol-, sikkerheds-, fjernsyns-, overvågnings- og videoteknologien; fjernbetjente sendere og modtagere til de ovenfor nævnte varer; computere og databehandlingsudstyr; databehandlingsprogrammer henholdsvis computersoftware (ikke indeholdt i andre klasser); databærere, som leveres med programmer, og som er læsbar for maskiner; dele af de ovenfor nævnte varer (ikke indeholdt i andre klasser); kombinationer af de ovenfor nævnte varer.

(300) **Prioritetsoplysninger:**

1994-07-07 DE G 44 913/9 Wz Tyskland

(111) Reg.nr.: VR 1998 03622
(210) Ans.nr.: VA 1997 01554

(151) Reg.dat.: 1998-11-06
(220) Ans.dat.: 1997-03-24

MERIAL

(730) **Indehaver:** RHONE MERIEUX, société anonyme, 17, rue Bourgelat F-69002 Lyon, Frankrig

(740/750) **Fuldmægtig:** Internationalt Patent-Bureau, Høje Taastrup Boulevard 23, 2630 Tåstrup, Danmark

(511) **Klasse 05:** Veterinærmedicinske præparater.

(511) **Klasse 31:** Levende dyr og næringsmidler til dyr.

(300) **Prioritetsoplysninger:**

1996-10-10 FR 96/646056 Frankrig

(111) Reg.nr.: VR 1998 03623
(210) Ans.nr.: VA 1993 06554

(151) Reg.dat.: 1998-11-06
(220) Ans.dat.: 1993-10-11

LOADRUNNER

(730) **Indehaver:** Mercury Interactive Corporation, a corporation of the State of Delaware, 470 Potrero Avenue Sunnyvale CA 94086, USA

(740/750) **Fuldmægtig:** Chas. Hude A/S, H.C. Andersens Boulevard 33, 1553 København V, Danmark

(511) **Klasse 09:** Computer software til afprøvning af computersoftware med henblik på udvikling, design og vedligeholdelse af software.

(511) **Klasse 16:** Manualer og instruktionsmateriale (dog ikke apparater).

(111) Reg.nr.: VR 1998 03624
(210) Ans.nr.: VA 1998 02280

(151) Reg.dat.: 1998-11-06
(220) Ans.dat.: 1998-05-26

EL BOLICHE

(730) **Indehaver:** Roberto Sarno, Godthåbsgade 22, 1. th., 5000 Odense C, Danmark

(511) **Klasse 41:** Orkestervirksomhed og underholdnings- og udgivervirksomhed.

(111) Reg.nr.: VR 1998 03625
(210) Ans.nr.: VA 1998 01889

(151) Reg.dato: 1998-11-06
(220) Ans.dato: 1998-04-21

Telia @-bill

(730) **Indehaver:** TELIA AB, 123 86 Farsta, Sverige
(740/750) **Fuldmægtig:** Chas. Hude A/S, H.C. Andersens Boulevard 33,
1553 København V, Danmark

(511) **Klasse 36:** Finansiell virksomhed og finansiell information; elektroniske finansielle transaktioner via tele- og datakommunikation; elektroniske overførsler af penge; on-line informationsvirksomhed vedrørende finanser; formidling af modtagelse, konvertering, lagring og tilvejebringelse af fakturainformationer via elektroniske fritstående WEB-grænseflader eller via tilgængelig internetbank; information vedrørende fakturering og betalingspåmindelser.

(511) **Klasse 38:** Data- og telekommunikationsvirksomhed; elektronisk overførsel af dokumenter og data via netværker, pc'er, fjernsyn, radio samt andre transmissions- og overførselsmedier; oversendelse og behandling af tal-, billed- og tekstinformation; databasekommunikationsvirksomhed med databaseinformationer via data- og teleforbindelser og svarsapparatsfunktioner; fjernaflytning af elektronisk post og aflæsninger af databaseinformationer via data- og telenettet.

(511) **Klasse 42:** Tjenesteydelser indenfor informationsteknologiområdet, nemlig konsulentvirksomhed indenfor data- og telekommunikation, informationssystemudvikling og informationssystemintegration; udlejning af adgangstid til databaser herunder interaktive databaseinformationstjenesteydelser for kommercielle og ikke-kommercielle brugere fra dele af eller hele verden.

(300) **Prioritetsoplysninger:**

1997-11-27 SE 97-10696 Sverige

(111) Reg.nr.: VR 1998 03626
(210) Ans.nr.: VA 1998 01890

(151) Reg.dato: 1998-11-06
(220) Ans.dato: 1998-04-21

Telia @-fakt

(730) **Indehaver:** TELIA AB, 123 86 Farsta, Sverige
(740/750) **Fuldmægtig:** Chas. Hude A/S, H.C. Andersens Boulevard 33,
1553 København V, Danmark

(511) **Klasse 36:** Finansiell virksomhed og finansiell information; elektroniske finansielle transaktioner via tele- og datakommunikation; elektroniske overførsler af penge; on-line informationsvirksomhed vedrørende finanser, formidling af modtagelse, konvertering, lagring og tilvejebringelse af fakturainformationer via elektroniske fritstående WEB-grænseflader eller via tilgængelig internetbank; information vedrørende fakturering og betalingspåmindelse.

(511) **Klasse 38:** Data- og telekommunikationsvirksomhed; elektronisk overførsel af dokumenter og data via netværker, pc'er, fjernsyn, radio samt andre transmissions- og overførselsmedier; oversendelse og behandling af tal-, billed- og tekstinformation; databasekommunikationsvirksomhed med databaseinformationer via data- og teleforbindelser og svarapparatsfunktioner; fjernaflytning af elektronisk post og aflæsninger af databaseinformationer via data- og telenettet.

(511) **Klasse 42:** Tjenesteydelser indenfor informationsteknologiområdet, nemlig konsulentvirksomhed indenfor data- og telekommunikation, informationssystemudvikling og informationssystemintegration; udlejning af adgangstid til databaser herunder interaktive databaseinformationstjenesteydelser for kommercielle og ikke-kommercielle brugere fra dele af eller hele verden.

(300) **Prioritetsoplysninger:**

1997-11-27 SE 97-10697 Sverige

(111) Reg.nr.: VR 1998 03627
(210) Ans.nr.: VA 1998 01891

(151) Reg.dato: 1998-11-06
(220) Ans.dato: 1998-04-21

Telia @-spec

(730) **Indehaver:** TELIA AB, 123 86 Farsta, Sverige
(740/750) **Fuldmægtig:** Chas. Hude A/S, H.C. Andersens Boulevard 33,
1553 København V, Danmark

(511) **Klasse 36:** Finansiell virksomhed og finansiell information; elektroniske finansielle transaktioner via tele- og datakommunikation; elektroniske overførsler af penge; on-line informationsvirksomhed vedrørende finanser; formidling af modtagelse, konvertering, lagring og tilvejebringelse af fakturainformationer via elektroniske fritstående WEB-grænseflader eller via tilgængelig internetbank; information vedrørende fakturering og betalingspåmindelser.

(511) **Klasse 38:** Data- og telekommunikationsvirksomhed; elektronisk overførsel af dokumenter og data via netværker, pc'er, fjernsyn, radio samt andre transmissions- og overførselsmedier; oversendelse og behandling af tal-, billed- og tekstinformation; databasekommunikationsvirksomhed med databaseinformationer via data- og teleforbindelser og svarsapparatsfunktioner; fjernaflytning af elektronisk post og aflæsninger af databaseinformationer via data- og telenettet.

(511) **Klasse 42:** Tjenesteydelser indenfor informationsteknologiområdet, nemlig konsulentvirksomhed indenfor data- og telekommunikation, informationssystemudvikling og informationssystemintegration; udlejning af adgangstid til databaser herunder interaktive databaseinformationstjenesteydelser for kommercielle og ikke-kommercielle brugere fra dele eller hele verden.

(300) **Prioritetsoplysninger:**

1997-11-27 SE 97-10699 Sverige

(111) Reg.nr.: VR 1998 03628
(210) Ans.nr.: VA 1997 05770

(151) Reg.dato: 1998-11-09
(220) Ans.dato: 1997-11-20

Odense Erhvervsakademi

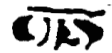

(730) **Indehaver:** Odense Tekniske Skole, Allégade 79 , 5100 Odense C,
Danmark

(511) **Klasse 41:** Uddannelses- og undervisningsvirksomhed, underholdningsvirksomhed, sportsarrangementer og kulturelle arrangementer.

(111) Reg.nr.: VR 1998 03629
(210) Ans.nr.: VA 1997 05771

(151) Reg.dato: 1998-11-09
(220) Ans.dato: 1997-11-20



Fyns Erhvervsakademi

(730) **Indehaver:** Odense Tekniske Skole, Allégade 79 , 5100 Odense C,
Danmark

(511) **Klasse 41:** Uddannelses- og undervisningsvirksomhed, underholdningsvirksomhed, sportsarrangementer og kulturelle arrangementer.

(111) Reg.nr.: VR 1998 03630
 (210) Ans.nr.: VA 1998 04043

(151) Reg.dat.: 1998-11-09
 (220) Ans.dat.: 1998-09-18

DiaDoc

- (730) **Indehaver:** Astra Danmark A/S, Att.: Jens Erik Rasmussen
 Roskildevej 22, 2620 Albertslund, Danmark; Janssen-Cilag A/S,
 Hammerbakken 19, 3460 Birkerød, Danmark; Novo Nordisk
 Farmaka Danmark A/S, Aslaksvej 3, 2880 Bagsværd, Danmark;
 Organon AS, Literbuen 9, 2740 Skovlunde, Danmark
- (511) **Klasse 09:** Databehandlingsudstyr, apparater til undervisning.
 (511) **Klasse 16:** Instruktions- og undervisningsmateriale (dog ikke
 apparater).
 (511) **Klasse 41:** Undervisningsvirksomhed.
 (511) **Klasse 42:** Programmering af computere.

(111) Reg.nr.: VR 1998 03631
 (210) Ans.nr.: VA 1998 04042

(151) Reg.dat.: 1998-11-09
 (220) Ans.dat.: 1998-09-18



- (730) **Indehaver:** Astra Danmark A/S, Att.: Jens Erik Rasmussen
 Roskildevej 22, 2620 Albertslund, Danmark; Janssen-Cilag A/S,
 Hammerbakken 19, 3460 Birkerød, Danmark; Novo Nordisk
 Farmaka Danmark A/S, Aslaksvej 3, 2880 Bagsværd, Danmark;
 Organon AS, Literbuen 9, 2740 Skovlunde, Danmark
- (511) **Klasse 16:** Instruktions- og undervisningsmateriale (dog ikke
 apparater).

(111) Reg.nr.: VR 1998 03632
 (210) Ans.nr.: VA 1994 04383

(151) Reg.dat.: 1998-11-09
 (220) Ans.dat.: 1994-06-22



- (730) **Indehaver:** Diana de Silva Cosmetiques S.p.A., Via Castelli
 Fiorenza 35/37 20017 RHO, Milano, Italien
- (740/750) **Fuldmægtig:** Budde, Schou & Co. A/S, Vestergade 31, 1456
 København K, Danmark
- (511) **Klasse 03:** Parfume, tandplejemidler, kosmetiske præparater,
 deodoranter til personlig brug (herunder i flydende form, som creme
 samt i sæbestykker og i puder), skumbad, hånd- og kropscreme samt -
 lotioner, shampoo, toiletsæbe.

Varemærker og fællesmærker
Afslåede eller tilbagetagte ansøgninger

VA 1990 01337
VA 1991 08138
VA 1996 05314
VA 1997 00809
VA 1997 02515
VA 1997 03535
VA 1997 05052
VA 1997 05446
VA 1997 05956
VA 1998 00306
VA 1998 00484
VA 1998 00492
VA 1998 00611
VA 1998 00832
VA 1998 00916
VA 1998 01063
VA 1998 01064
VA 1998 01065
VA 1998 01067
VA 1998 01599
VA 1998 01766
VA 1998 02252
VA 1998 02542
VA 1998 02543
VA 1998 02544
VA 1998 04393

Varemærker og fællesmærker Tilførsler af registreringer

Ændringer af indehaver- og/eller fuldmagtsforhold

(111) **Reg.nr.:** VR 1997 05043

(730) **Indehaver:** ARIS Software, Inc. , 2229 112th Street NE, Bellevue Washington 98004, USA

(740/750) **Fuldmægtig:** Jette Sandel Trademarks A/S, Mølledamsvej 10, 3460 Birkerød, Danmark

(111) **Reg.nr.:** VR 1997 05044

(730) **Indehaver:** ARIS Software, Inc. , 2229 112th Street NE, Bellevue Washington 98004, USA

(740/750) **Fuldmægtig:** Jette Sandel Trademarks A/S, Mølledamsvej 10, 3460 Birkerød, Danmark

(111) **Reg.nr.:** VR 1988 02855

(730) **Indehaver:** BCP Hardware A/S, Helsingørsgade 52, 3400 Hillerød, Danmark

(740/750) **Fuldmægtig:** Chas. Hude A/S, H.C. Andersens Boulevard 33, 1553 København V, Danmark

(111) **Reg.nr.:** VR 1992 10855

(730) **Indehaver:** MC COMPANY S.A.M., 6 avenue Prince Héréditaire Albert 98000 MONACO, Monaco

(740/750) **Fuldmægtig:** Jette Sandel Trademarks A/S, Mølledamsvej 10, 3460 Birkerød, Danmark

(111) **Reg.nr.:** VR 1994 07650

(730) **Indehaver:** Herbert Ospelt Anstalt, P.O.Boks 440 FL-9490 Vaduz, Liechtenstein

(740/750) **Fuldmægtig:** Larsen & Birkeholm A/S Skandinavisk Patentbureau, Banegårdspladsen 1, 1570 København V, Danmark

(111) **Reg.nr.:** VR 1995 00636

(730) **Indehaver:** Centura Software Corporation, a corporation of the State of California, 1060 Marsh Road, Menlo Park California 94025, USA

(740/750) **Fuldmægtig:** Hofman-Bang & Boutard, Lehmann & Ree A/S, Hans Bekkevolds Allé 7, 2900 Hellerup, Danmark

(111) **Reg.nr.:** VR 1995 00637

(730) **Indehaver:** Centura Software Corporation, a corporation of the State of California, 1060 Marsh Road, Menlo Park California 94025, USA

(740/750) **Fuldmægtig:** Hofman-Bang & Boutard, Lehmann & Ree A/S, Hans Bekkevolds Allé 7, 2900 Hellerup, Danmark

(111) **Reg.nr.:** VR 1995 04050

(730) **Indehaver:** Centura Software Corporation, a corporation of the State of California, 1060 Marsh Road, Menlo Park California 94025, USA

(740/750) **Fuldmægtig:** Hofman-Bang & Boutard, Lehmann & Ree A/S, Hans Bekkevolds Allé 7, 2900 Hellerup, Danmark

(111) **Reg.nr.:** VR 1995 02675

(730) **Indehaver:** Centura Software Corporation, a corporation of the State of California, 1060 Marsh Road, Menlo Park California 94025, USA

(740/750) **Fuldmægtig:** Hofman-Bang & Boutard, Lehmann & Ree A/S, Hans Bekkevolds Allé 7, 2900 Hellerup, Danmark

(111) **Reg.nr.:** VR 1996 04708

(730) **Indehaver:** Centura Software Corporation, a corporation of the State of California, 1060 Marsh Road, Menlo Park California 94025, USA

(740/750) **Fuldmægtig:** Hofman-Bang & Boutard, Lehmann & Ree A/S, Hans Bekkevolds Allé 7, 2900 Hellerup, Danmark

(111) **Reg.nr.:** VR 1992 05508

(730) **Indehaver:** Attention Personaleservice A/S, Falkoner Allé 1 , 2000 Frederiksberg, Danmark

(740/750) **Fuldmægtig:** Hofman-Bang & Boutard, Lehmann & Ree A/S, Hans Bekkevolds Allé 7, 2900 Hellerup, Danmark

(111) **Reg.nr.:** VR 1993 01647

(730) **Indehaver:** Attention Personaleservice A/S, Falkoner Allé 1 , 2000 Frederiksberg, Danmark

(740/750) **Fuldmægtig:** Hofman-Bang & Boutard, Lehmann & Ree A/S, Hans Bekkevolds Allé 7, 2900 Hellerup, Danmark

(111) **Reg.nr.:** VR 1998 00758

(730) **Indehaver:** Attention Personaleservice A/S, Falkoner Allé 1 , 2000 Frederiksberg, Danmark

(740/750) **Fuldmægtig:** Hofman-Bang & Boutard, Lehmann & Ree A/S, Hans Bekkevolds Allé 7, 2900 Hellerup, Danmark

(111) **Reg.nr.:** VR 1980 00934

(730) **Indehaver:** Attention Personaleservice A/S, Falkoner Allé 1 , 2000 Frederiksberg, Danmark

(740/750) **Fuldmægtig:** Hofman-Bang & Boutard, Lehmann & Ree A/S, Hans Bekkevolds Allé 7, 2900 Hellerup, Danmark

(111) **Reg.nr.:** VR 1998 00509

(730) **Indehaver:** Attention Personaleservice A/S, Falkoner Allé 1 , 2000 Frederiksberg, Danmark

(740/750) **Fuldmægtig:** Hofman-Bang & Boutard, Lehmann & Ree A/S, Hans Bekkevolds Allé 7, 2900 Hellerup, Danmark

(111) **Reg.nr.:** VR 1992 03801

(730) **Indehaver:** Soyo International Corp., 1-12-17 Sumiyoshi Minami-Machi Higashinada-ku, Kobe 658, Japan

(740/750) **Fuldmægtig:** Hofman-Bang & Boutard, Lehmann & Ree A/S, Hans Bekkevolds Allé 7, 2900 Hellerup, Danmark

(111) **Reg.nr.:** VR 1979 00101

(730) **Indehaver:** NEOSTYLE Nufer-Optik GmbH & Co KG, Dieselstrasse 19-21 70839 Gerlingen/Württ, Tyskland

(740/750) **Fuldmægtig:** Chas. Hude A/S, H.C. Andersens Boulevard 33, 1553 København V, Danmark

(111) **Reg.nr.:** VR 1993 04977

(730) **Indehaver:** DPA Microphones A/S, Hejrevang 11, 3450 Allerød, Danmark

(740/750) **Fuldmægtig:** Giersing & Stelling Patentbureau A/S, Teglporten 3, 3460 Birkerød, Danmark

(111) **Reg.nr.:** VR 1997 05169

(730) **Indehaver:** DPA Microphones A/S, Hejrevang 11, 3450 Allerød, Danmark

(740/750) **Fuldmægtig:** Giersing & Stelling Patentbureau A/S, Teglporten 3, 3460 Birkerød, Danmark

(111) **Reg.nr.:** VR 1992 02043

(730) **Indehaver:** British Polythene Limited, 10 Foster Lane London EC2V 6HH, Storbritannien

(740/750) **Fuldmægtig:** Budde, Schou & Co. A/S, Vestergade 31, 1456 København K, Danmark

(111) **Reg.nr.:** VR 1990 03674

(730) **Indehaver:** Axa, société anonyme, 21/23 avenue Matignon F-75008 Paris, Frankrig

(740/750) **Fuldmægtig:** Larsen & Birkeholm A/S Skandinavisk Patentbureau, Banegårdspladsen 1, 1570 København V, Danmark

(111) **Reg.nr.: VR 1966 02113**
 (730) **Indehaver:** Intermatch Sweden AB, Rosenlundsgatan 36
 Stockholm, Sverige
 (740/750) **Fuldmægtig:** Chas. Hude A/S, H.C. Andersens Boulevard 33,
 1553 København V, Danmark

(111) **Reg.nr.: VR 1971 02079**
 (730) **Indehaver:** Intermatch Sweden AB, Rosenlundsgatan 36
 Stockholm, Sverige
 (740/750) **Fuldmægtig:** Chas. Hude A/S, H.C. Andersens Boulevard 33,
 1553 København V, Danmark

(111) **Reg.nr.: VR 1988 02716**
 (730) **Indehaver:** Vicorp Danmark A/S, Bredgade 6, 1260 København K,
 Danmark

(111) **Reg.nr.: VR 1990 01134**
 (730) **Indehaver:** Times Mirror Magazines Inc., a corporation of the State
 of New York, Two Park Avenue New York New York 10016, USA
 (740/750) **Fuldmægtig:** Giersing & Stelling Patentbureau A/S,
 Teglpøtten 3, 3460 Birkerød, Danmark

(111) **Reg.nr.: VR 1995 02284**
 (730) **Indehaver:** atu Development A/S, Banemarksvej 54, 2605
 Brøndby, Danmark
 (740/750) **Fuldmægtig:** Internationalt Patent-Bureau, Høje Taastrup
 Boulevard 23, 2630 Tåstrup, Danmark

(111) **Reg.nr.: VR 1985 00011**
 (730) **Indehaver:** Intel Corporation, a Delaware corporation, 2200
 Mission College Blvd. Santa Clara Californien 95052, USA
 (740/750) **Fuldmægtig:** Chas. Hude A/S, H.C. Andersens Boulevard 33,
 1553 København V, Danmark

(111) **Reg.nr.: VR 1988 04079**
 (730) **Indehaver:** Piamark - Gestao de Direitos de Propriedade
 Intelectual, LDA., Avenida Arriaga, 30 Funchal Madeira, Portugal
 (740/750) **Fuldmægtig:** Ostenfeld Patentbureau A/S, Bredgade 41, 1011
 København K, Danmark

(111) **Reg.nr.: VR 1992 04942**
 (730) **Indehaver:** Piamark - Gestao de Direitos de Propriedade
 Intelectual, LDA., Avenida Arriaga, 30 Funchal Madeira, Portugal
 (740/750) **Fuldmægtig:** Ostenfeld Patentbureau A/S, Bredgade 41, 1011
 København K, Danmark

(111) **Reg.nr.: VR 1994 07756**
 (730) **Indehaver:** Ono Design/Engros ApS, Nyvej 2, 3460 Birkerød,
 Danmark

(111) **Reg.nr.: VR 1997 00595**
 (730) **Indehaver:** Mad Dogg Athletics, Inc., (A corporation under the
 Laws of California), 2111 Narcisus Court Venice, California 90291,
 USA
 (740/750) **Fuldmægtig:** Hofman-Bang & Boutard, Lehmann & Ree A/S,
 Hans Bekkevolds Allé 7, 2900 Hellerup, Danmark

(111) **Reg.nr.: VR 1997 02557**
 (730) **Indehaver:** Mad Dogg Athletics, Inc., (A corporation under the
 Laws of California), 2111 Narcisus Court Venice, California 90291,
 USA
 (740/750) **Fuldmægtig:** Hofman-Bang & Boutard, Lehmann & Ree A/S,
 Hans Bekkevolds Allé 7, 2900 Hellerup, Danmark

(111) **Reg.nr.: VR 1995 06901**
 (730) **Indehaver:** Mad Dogg Athletics, Inc. (a California corp.), 2111
 Narcisus Court Venice, California 90291, USA
 (740/750) **Fuldmægtig:** Hofman-Bang & Boutard, Lehmann & Ree A/S,
 Hans Bekkevolds Allé 7, 2900 Hellerup, Danmark

(111) **Reg.nr.: VR 1994 02987**
 (730) **Indehaver:** Games Workshop Limited, Willow Road Lenton
 Nottingham NG7 2WS, Storbritannien
 (740/750) **Fuldmægtig:** Ostenfeld Patentbureau A/S, Bredgade 41, 1011
 København K, Danmark

(111) **Reg.nr.: VR 1994 02988**
 (730) **Indehaver:** Games Workshop Limited, Willow Road Lenton
 Nottingham NG7 2WS, Storbritannien
 (740/750) **Fuldmægtig:** Ostenfeld Patentbureau A/S, Bredgade 41, 1011
 København K, Danmark

(111) **Reg.nr.: VR 1969 01929**
 (730) **Indehaver:** Alfaskop AB, Lilla Bommens Torg 1 S-411 04 Göteborg,
 Sverige
 (740/750) **Fuldmægtig:** Budde, Schou & Co. A/S, Vestergade 31, 1456
 København K, Danmark

(111) **Reg.nr.: VR 1993 01664**
 (730) **Indehaver:** Alfaskop AB, Lilla Bommens Torg 1 S-411 04 Göteborg,
 Sverige
 (740/750) **Fuldmægtig:** Budde, Schou & Co. A/S, Vestergade 31, 1456
 København K, Danmark

(111) **Reg.nr.: VR 1970 00361**
 (730) **Indehaver:** Serono Pharma S.p.A., Via Casilina 125 Rom, Italien
 (740/750) **Fuldmægtig:** Plougmann, Vingtoft & Partners A/S, Sankt Annæ
 Plads 11, 1021 København K, Danmark

(111) **Reg.nr.: VR 1989 08035**
 (730) **Indehaver:** Tri-Med Specialities Inc., a corporation of the State of
 Kansas, 16309 West 108th Circle, Lenexa, Kansas 66219, USA
 (740/750) **Fuldmægtig:** Chas. Hude A/S, H.C. Andersens Boulevard 33,
 1553 København V, Danmark

(111) **Reg.nr.: VR 1981 00331**
 (730) **Indehaver:** Nutmark - Gestao de Direitos de Propriedade
 Intelectual, LDA., Avenida Arriaga, 30 Funchal Madeira, Portugal
 (740/750) **Fuldmægtig:** Ostenfeld Patentbureau A/S, Bredgade 41, 1011
 København K, Danmark

(111) **Reg.nr.: VR 1988 02563**
 (730) **Indehaver:** Orion Corporation, Orionintie 1 02200 Espoo, Finland
 (740/750) **Fuldmægtig:** Jette Sandel Trademarks A/S, Mølledelevej 10,
 3460 Birkerød, Danmark

(111) **Reg.nr.: VR 1988 01934**
 (730) **Indehaver:** Orion Corporation, Orionintie 1 02200 Espoo, Finland
 (740/750) **Fuldmægtig:** Jette Sandel Trademarks A/S, Mølledelevej 10,
 3460 Birkerød, Danmark

(111) **Reg.nr.: VR 1988 03625**
 (730) **Indehaver:** Orion Corporation, Orionintie 1 02200 Espoo, Finland
 (740/750) **Fuldmægtig:** Jette Sandel Trademarks A/S, Mølledelevej 10,
 3460 Birkerød, Danmark

(111) **Reg.nr.: VR 1991 02185**
 (730) **Indehaver:** Nutmark - Gestao de Direitos de Propriedade
 Intelectual, LDA., Avenida Arriaga, 30 Funchal Madeira, Portugal
 (740/750) **Fuldmægtig:** Ostenfeld Patentbureau A/S, Bredgade 41, 1011
 København K, Danmark

(111) **Reg.nr.: VR 1988 02985**
 (730) **Indehaver:** Novartis AG, 4002 Basel, Schweiz
 (740/750) **Fuldmægtig:** Budde, Schou & Co. A/S, Vestergade 31, 1456
 København K, Danmark

(111) **Reg.nr.: VR 1988 02455**
(730) **Indehaver:** LABORATORIES DE BIOLOGIE VEGETALE YVES ROCHER, société anonyme, La Croix des Archers, F-56200 La Gacilly, Frankrig
(740/750) **Fuldmægtig:** Internationalt Patent-Bureau, Høje Taastrup Boulevard 23, 2630 Tåstrup, Danmark

(111) **Reg.nr.: VR 1992 02302**
(730) **Indehaver:** Nabisco Brands Company, a corporation of the State of Delaware, 1105 North Market Street Suite 803 Wilmington, Delaware 19801, USA
(740/750) **Fuldmægtig:** Hofman-Bang & Boutard, Lehmann & Ree A/S, Hans Bekkevolds Allé 7, 2900 Hellerup, Danmark

(111) **Reg.nr.: VR 1993 07338**
(730) **Indehaver:** Bauerfeind Orthopädie GmbH & Co. KG., Arnoldstrasse 15, 47906 Kempen, Tyskland
(740/750) **Fuldmægtig:** Chas. Hude A/S, H.C. Andersens Boulevard 33, 1553 København V, Danmark

(111) **Reg.nr.: VR 1994 04109**
(730) **Indehaver:** Bauerfeind Orthopädie GmbH & Co. KG., Arnoldstrasse 15, 47906 Kempen, Tyskland
(740/750) **Fuldmægtig:** Chas. Hude A/S, H.C. Andersens Boulevard 33, 1553 København V, Danmark

(111) **Reg.nr.: VR 1994 05840**
(730) **Indehaver:** Bauerfeind Orthopädie GmbH & Co. KG., Arnoldstrasse 15, 47906 Kempen, Tyskland
(740/750) **Fuldmægtig:** Chas. Hude A/S, H.C. Andersens Boulevard 33, 1553 København V, Danmark

(111) **Reg.nr.: VR 1994 05841**
(730) **Indehaver:** Bauerfeind Orthopädie GmbH & Co. KG., Arnoldstrasse 15, 47906 Kempen, Tyskland
(740/750) **Fuldmægtig:** Chas. Hude A/S, H.C. Andersens Boulevard 33, 1553 København V, Danmark

(111) **Reg.nr.: VR 1994 05842**
(730) **Indehaver:** Bauerfeind Orthopädie GmbH & Co. KG., Arnoldstrasse 15, 47906 Kempen, Tyskland
(740/750) **Fuldmægtig:** Chas. Hude A/S, H.C. Andersens Boulevard 33, 1553 København V, Danmark

(111) **Reg.nr.: VR 1994 05843**
(730) **Indehaver:** Bauerfeind Orthopädie GmbH & Co. KG., Arnoldstrasse 15, 47906 Kempen, Tyskland
(740/750) **Fuldmægtig:** Chas. Hude A/S, H.C. Andersens Boulevard 33, 1553 København V, Danmark

(111) **Reg.nr.: VR 1994 05844**
(730) **Indehaver:** Bauerfeind Orthopädie GmbH & Co. KG., Arnoldstrasse 15, 47906 Kempen, Tyskland
(740/750) **Fuldmægtig:** Chas. Hude A/S, H.C. Andersens Boulevard 33, 1553 København V, Danmark

(111) **Reg.nr.: VR 1994 07601**
(730) **Indehaver:** Bauerfeind Orthopädie GmbH & Co. KG., Arnoldstrasse 15, 47906 Kempen, Tyskland
(740/750) **Fuldmægtig:** Chas. Hude A/S, H.C. Andersens Boulevard 33, 1553 København V, Danmark

(111) **Reg.nr.: VR 1994 08749**
(730) **Indehaver:** Bauerfeind Orthopädie GmbH & Co. KG., Arnoldstrasse 15, 47906 Kempen, Tyskland
(740/750) **Fuldmægtig:** Chas. Hude A/S, H.C. Andersens Boulevard 33, 1553 København V, Danmark

(111) **Reg.nr.: VR 1995 00572**
(730) **Indehaver:** Bauerfeind Orthopädie GmbH & Co. KG., Arnoldstrasse 15, 47906 Kempen, Tyskland
(740/750) **Fuldmægtig:** Chas. Hude A/S, H.C. Andersens Boulevard 33, 1553 København V, Danmark

(111) **Reg.nr.: VR 1995 05156**
(730) **Indehaver:** Bauerfeind Orthopädie GmbH & Co. KG., Arnoldstrasse 15, 47906 Kempen, Tyskland
(740/750) **Fuldmægtig:** Chas. Hude A/S, H.C. Andersens Boulevard 33, 1553 København V, Danmark

(111) **Reg.nr.: VR 1968 02970**
(730) **Indehaver:** Orion Corporation, Orionintie 1 02200 Espoo, Finland
(740/750) **Fuldmægtig:** Jette Sandel Trademarks A/S, Møllebamsvej 10, 3460 Birkerød, Danmark

(111) **Reg.nr.: VR 1948 00784**
(730) **Indehaver:** DEP CORPORATION, a corporation of the State of Delaware, 2101 E. Via Arado, P.O. Box 9016 Rancho Dominguez Californien 90220, USA
(740/750) **Fuldmægtig:** Chas. Hude A/S, H.C. Andersens Boulevard 33, 1553 København V, Danmark

(111) **Reg.nr.: VR 1973 00968**
(730) **Indehaver:** Merck Kommanditgesellschaft auf Aktien, , Frankfurter Str. 250, 64271 Darmstadt, Tyskland
(740/750) **Fuldmægtig:** Chas. Hude A/S, H.C. Andersens Boulevard 33, 1553 København V, Danmark

(111) **Reg.nr.: VR 1969 00592**
(730) **Indehaver:** ALPHARMA INC., a corporation of the State of Delaware, One Executive Drive, Fort Lee, State of New Jersey 07024, USA
(740/750) **Fuldmægtig:** Internationalt Patent-Bureau, Høje Taastrup Boulevard 23, 2630 Tåstrup, Danmark

(111) **Reg.nr.: VR 1969 01748**
(730) **Indehaver:** FOURNIER INDUSTRIE ET SANTE, 38 Avenue Hoche 75008 Paris, Frankrig
(740/750) **Fuldmægtig:** Chas. Hude A/S, H.C. Andersens Boulevard 33, 1553 København V, Danmark

(111) **Reg.nr.: VR 1969 01758**
(730) **Indehaver:** FOURNIER INDUSTRIE ET SANTE, 38 Avenue Hoche 75008 Paris, Frankrig
(740/750) **Fuldmægtig:** Chas. Hude A/S, H.C. Andersens Boulevard 33, 1553 København V, Danmark

(111) **Reg.nr.: VR 1970 02447**
(730) **Indehaver:** FOURNIER INDUSTRIE ET SANTE, 38 Avenue Hoche 75008 Paris, Frankrig
(740/750) **Fuldmægtig:** Chas. Hude A/S, H.C. Andersens Boulevard 33, 1553 København V, Danmark

(111) **Reg.nr.: VR 1988 04105**
(730) **Indehaver:** FOURNIER INDUSTRIE ET SANTE, 38 Avenue Hoche 75008 Paris, Frankrig
(740/750) **Fuldmægtig:** Chas. Hude A/S, H.C. Andersens Boulevard 33, 1553 København V, Danmark

(111) **Reg.nr.: VR 1982 02541**
(730) **Indehaver:** Heraeus Kulzer GmbH & Co. KG, D-63450 Hanau, Tyskland
(740/750) **Fuldmægtig:** Budde, Schou & Co. A/S, Vestergade 31, 1456 København K, Danmark

(111) **Reg.nr.: VR 1982 02542**
(730) **Indehaver:** Heraeus Kulzer GmbH & Co. KG, D-63450 Hanau, Tyskland
(740/750) **Fuldmægtig:** Budde, Schou & Co. A/S, Vestergade 31, 1456 København K, Danmark

(111) **Reg.nr.: VR 1991 04516**
 (730) **Indehaver:** Promus Hospitality Corporation, a corporation of the State of Delaware, 755 Crossover Lane Memphis, Tennessee 38117, USA
 (740/750) **Fuldmægtig:** Chas. Hude A/S, H.C. Andersens Boulevard 33, 1553 København V, Danmark

(111) **Reg.nr.: VR 1991 04540**
 (730) **Indehaver:** Promus Hospitality Corporation, a corporation of the State of Delaware, 755 Crossover Lane Memphis, Tennessee 38117, USA
 (740/750) **Fuldmægtig:** Chas. Hude A/S, H.C. Andersens Boulevard 33, 1553 København V, Danmark

(111) **Reg.nr.: VR 1992 10854**
 (730) **Indehaver:** Almirall-Prodesfarma, S.A., Ronda del General Mitre 151 Barcelona, Spanien
 (740/750) **Fuldmægtig:** Hofman-Bang & Boutard, Lehmann & Ree A/S, Hans Bekkevolds Allé 7, 2900 Hellerup, Danmark

(111) **Reg.nr.: VR 1992 11757**
 (730) **Indehaver:** Almirall-Prodesfarma, S.A., Ronda del General Mitre 151 Barcelona, Spanien
 (740/750) **Fuldmægtig:** Hofman-Bang & Boutard, Lehmann & Ree A/S, Hans Bekkevolds Allé 7, 2900 Hellerup, Danmark

(111) **Reg.nr.: VR 1994 07009**
 (730) **Indehaver:** Whitehall-Much GmbH,, Schleebruggenkam 15, 48159 Munster, Tyskland
 (740/750) **Fuldmægtig:** Chas. Hude A/S, H.C. Andersens Boulevard 33, 1553 København V, Danmark

(111) **Reg.nr.: VR 1977 03510**
 (730) **Indehaver:** Playtex Products, Inc., a corporation of the State of Delaware, 300 Nyala Farms Road Westport Connecticut 06880, USA
 (740/750) **Fuldmægtig:** Chas. Hude A/S, H.C. Andersens Boulevard 33, 1553 København V, Danmark

(111) **Reg.nr.: VR 1989 01567**
 (730) **Indehaver:** Dahli-Kuchen Franz Dahlhoff GmbH u. Co. KG, 39, Dedinghauser Strasse D-59590 Geseke, Tyskland
 (740/750) **Fuldmægtig:** Chas. Hude A/S, H.C. Andersens Boulevard 33, 1553 København V, Danmark

(111) **Reg.nr.: VR 1975 01621**
 (730) **Indehaver:** Nutana A/S, Ringstedvej 531, 4632 Bjæverskov, Danmark
 (740/750) **Fuldmægtig:** Hofman-Bang & Boutard, Lehmann & Ree A/S, Hans Bekkevolds Allé 7, 2900 Hellerup, Danmark

(111) **Reg.nr.: VR 1980 03741**
 (730) **Indehaver:** Nutana A/S, Ringstedvej 531, 4632 Bjæverskov, Danmark
 (740/750) **Fuldmægtig:** Hofman-Bang & Boutard, Lehmann & Ree A/S, Hans Bekkevolds Allé 7, 2900 Hellerup, Danmark

(111) **Reg.nr.: VR 1982 01735**
 (730) **Indehaver:** Nutana A/S, Ringstedvej 531, 4632 Bjæverskov, Danmark
 (740/750) **Fuldmægtig:** Hofman-Bang & Boutard, Lehmann & Ree A/S, Hans Bekkevolds Allé 7, 2900 Hellerup, Danmark

(111) **Reg.nr.: VR 1989 05916**
 (730) **Indehaver:** Nutana A/S, Ringstedvej 531, 4632 Bjæverskov, Danmark
 (740/750) **Fuldmægtig:** Hofman-Bang & Boutard, Lehmann & Ree A/S, Hans Bekkevolds Allé 7, 2900 Hellerup, Danmark

(111) **Reg.nr.: VR 1992 06514**
 (730) **Indehaver:** Nutana A/S, Ringstedvej 531, 4632 Bjæverskov, Danmark
 (740/750) **Fuldmægtig:** Hofman-Bang & Boutard, Lehmann & Ree A/S, Hans Bekkevolds Allé 7, 2900 Hellerup, Danmark

(111) **Reg.nr.: VR 1992 10341**
 (730) **Indehaver:** Nutana A/S, Ringstedvej 531, 4632 Bjæverskov, Danmark
 (740/750) **Fuldmægtig:** Hofman-Bang & Boutard, Lehmann & Ree A/S, Hans Bekkevolds Allé 7, 2900 Hellerup, Danmark

(111) **Reg.nr.: VR 1973 03709**
 (730) **Indehaver:** Swedish Match Sverige AB, S-118 85 Stockholm, Sverige
 (740/750) **Fuldmægtig:** Chas. Hude A/S, H.C. Andersens Boulevard 33, 1553 København V, Danmark

(111) **Reg.nr.: VR 1978 02538**
 (730) **Indehaver:** Interform Collection v/Keld Rosenkilde Bendixen, Hausergade 34, 1128 København K, Danmark

(111) **Reg.nr.: VR 1959 01790**
 (730) **Indehaver:** Kraft Foods, Inc., a corporation of the State of Delaware, Three Lakes Drive Northfield Illinois 60093-2753, USA
 (740/750) **Fuldmægtig:** Chas. Hude A/S, H.C. Andersens Boulevard 33, 1553 København V, Danmark

(111) **Reg.nr.: VR 1909 00472**
 (730) **Indehaver:** Kraft Foods, Inc., a corporation of the State of Delaware, Three Lakes Drive Northfield Illinois 60093-2753, USA
 (740/750) **Fuldmægtig:** Chas. Hude A/S, H.C. Andersens Boulevard 33, 1553 København V, Danmark

(111) **Reg.nr.: VR 1995 08198**
 (730) **Indehaver:** Jesper Riff Poulsen, Kvistskovvej 5 Lidemark, 4632 Bjæverskov, Danmark

(111) **Reg.nr.: VR 1989 03130**
 (730) **Indehaver:** Verband der Deutschen Dental-Industrie e.V., Pipinstrasse 16 5000 Køl n 1, Tyskland
 (740/750) **Fuldmægtig:** Chas. Hude A/S, H.C. Andersens Boulevard 33, 1553 København V, Danmark

(111) **Reg.nr.: VR 1993 07813**
 (730) **Indehaver:** TENUTA DI CASTELGIOCONDO S.p.A. , Castelgiocondo, Montalcino, Siena, Italien
 (740/750) **Fuldmægtig:** Internationalt Patent-Bureau, Høje Taastrup Boulevard 23, 2630 Tåstrup, Danmark

(111) **Reg.nr.: VR 1998 03260**
 (730) **Indehaver:** Cambridge Kuren A/S, Skt. Thomas Allé 15, 1824 Frederiksberg C, Danmark
 (740/750) **Fuldmægtig:** Hofman-Bang & Boutard, Lehmann & Ree A/S, Hans Bekkevolds Allé 7, 2900 Hellerup, Danmark

(111) **Reg.nr.: VR 1958 01301**
 (730) **Indehaver:** Biofarma A/S, Naverland 22, 2600 Glostrup, Danmark
 (740/750) **Fuldmægtig:** Budde, Schou & Co. A/S, Vestergade 31, 1456 København K, Danmark

(111) **Reg.nr.: VR 1990 03689**
 (730) **Indehaver:** Dr. Babor GmbH & CO, Neuenhofstrasse 180 D-52078 Aachen, Tyskland
 (740/750) **Fuldmægtig:** Chas. Hude A/S, H.C. Andersens Boulevard 33, 1553 København V, Danmark

(111) **Reg.nr.: VR 1959 00409**
 (730) **Indehaver:** Générale Biscuit - Glico France, 4-6, rue Edouard Vaillant 91200 ATHIS-MONS, Frankrig
 (740/750) **Fuldmægtig:** Budde, Schou & Co. A/S, Vestergade 31, 1456 København K, Danmark

(111) **Reg.nr.: VR 1974 02169**

(730) **Indehaver:** Arnold André GmbH & Co. KG, Moltkestrasse 10-18,
Bünde/Westf., Tyskland

(740/750) **Fuldmægtig:** Chas. Hude A/S, H.C. Andersens Boulevard 33,
1553 København V, Danmark

(111) **Reg.nr.: VR 1978 01617**

(730) **Indehaver:** A. K. Chrys ApS, Brostykkevej 182, 2650 Hvidovre,
Danmark

(111) **Reg.nr.: VR 1994 06618**

(730) **Indehaver:** Yves Saint Laurent Parfums, 28/34 Boulevard du Parc
F-92521 Neuilly Cedex, Frankrig

(740/750) **Fuldmægtig:** Chas. Hude A/S, H.C. Andersens Boulevard 33,
1553 København V, Danmark

Varemærker og fællesmærker Tilførsler til registreringer

Klasse- og varefortegnelse efter begrænsning, herunder begrænsning efter indsigelse eller efter deling

(111) **Reg.nr.: VR 1982 02349**

(511) **Klasse 01:** (undtagen kølervæske).

(511) **Klasse 02.**

(511) **Klasse 03.**

(511) **Klasse 04:** Lys og væger.

(511) **Klasse 05.**

(511) **Klasse 07:** Maskiner og værktøjsmaskiner, koblinger og drivremme til maskiner, til værktøjsmaskiner og landbrugsredskaber samt til elektromotorer, store landbrugsredskaber, rugemaskiner. (Registreringen omfatter ikke forbrændingsmotorer)

(511) **Klasse 08.**

(511) **Klasse 09:** Undtagen magnetbånd til datamaskiner (computer tape).

(511) **Klasse 10.**

(511) **Klasse 12:** Køretøjer (ikke motordrevne), befordringsmidler til brug på land, i luften eller i vandet. (Registreringen omfatter ikke forbrændingsmotorer til køretøjer).

(511) **Klasse 13.**

(511) **Klasse 14.**

(511) **Klasse 15.**

(511) **Klasse 16:** Papir og papirvarer, pap og papvarer, tryksager, aviser og tidsskrifter, bøger, bogbinderartikler, fotografier, klæbemidler til papirvarer, artikler til brug for kunstnere, pensler, skrivemaskiner, kontorartikler (dog ikke møbler og skriveredskaber), instruktions- og undervisningsmateriale (dog ikke apparater), spillekort, tryktyper, klicheer.

(511) **Klasse 17.**

(511) **Klasse 18.**

(511) **Klasse 20:** Spejle, billedrammer, varer (ikke indeholdt i andre klasser) af træ, kork, rør, spanskør, kurvefletning, horn, ben, elfenben, fiskeben, skildpadde, rav, perlemor, merskum og celluloid samt erstatningsstoffer for disse materialer eller af plastic. (Registreringen omfatter ikke møbler).

(511) **Klasse 22.**

(511) **Klasse 23.**

(511) **Klasse 24.**

(511) **Klasse 25.**

(511) **Klasse 26.**

(511) **Klasse 27.**

(511) **Klasse 28:** Julepynt.

(511) **Klasse 29.**

(511) **Klasse 30:** (undtagen skumvarer på sukkerbasis).

(511) **Klasse 31.**

(511) **Klasse 32.**

(511) **Klasse 33.**

(511) **Klasse 34.**

(511) **Klasse 35.**

(511) **Klasse 36.**

(511) **Klasse 38.**

(511) **Klasse 39.**

(511) **Klasse 40.**

(511) **Klasse 41.**

(511) **Klasse 42.**

Varemærker og fællesmærker
Tilførsler af registreringer

Licens

(111) Reg.nr.: VR 1990 04082

(791/793) **Noteret dato:** 1998-11-05

Licenstag: Societe de Conseils de Recherches et d'Applications
Scientifiques (S.C.R.A.S.), 51/53, rue du Docteur Blanche 75016
Paris, Frankrig

Varemærker og fællesmærker
Fornyede registreringer

VR 1958 01292
VR 1968 01233

Varemærker og fællesmærker
Udslettede registreringer

VR 1977 03857
VR 1978 02051
VR 1979 00650
VR 1988 00136
VR 1988 01481
VR 1988 01920
VR 1988 02368
VR 1989 03916
VR 1991 07672
VR 1992 05239

Rettelser

VR 1998 02372



Ved en beklagelig fejl er dette mærket blevet offentliggjort i Dansk Varemærketidende nr. 26 den 1. juli 1998 i en meget dårlig gengivelse.

MP 669397

ACI-TEST

Ved en beklagelig fejl er dette mærke publiceret i Dansk Varemærketidende nr. 39, den 30. september 1998 uden fuldmægtig. Mærket skulle have været publiceret med BUDDE, SCHOU & CO. A/S som fuldmægtig, for såvidt angår den nationale danske del af den internationale registrering.

Andre meddelelser

Efterlysning

Indehaveren af følgende registrering som ikke har svaret på henvendelser herfra, anmodes om at give sig til kende inden udløbet af en frist på 2 måneder fra datoen for udgivelsen af dette nummer af Dansk Varemærke Tidende.

Hvis indehaveren ikke giver sig til kende, vil registreringen blive ophævet i henhold til bestemmelserne i varemærkelovens § 31, stk. 2.

VR 1982 01761

Indehaver ifølge registret:

Bukh of Scandinavia v/Michael J. Larsen,
Kratholmvej 36-40, 5260 Odense S, Danmark

Varemærker og fællesmærker Ansøgningsregister

Register over mærker i dette tidende
angivet i ansøgningsnummerorden

(210) Ans. nr.

FA 1998 00003
VA 1909 00554
VA 1948 00294
VA 1956 02351
VA 1957 01632
VA 1958 00865
VA 1958 02465
VA 1965 00736
VA 1967 01268
VA 1967 03790
VA 1967 04505
VA 1968 01602
VA 1968 04874
VA 1968 04876
VA 1968 04877
VA 1969 02956
VA 1970 04774
VA 1972 00990
VA 1972 02160
VA 1973 01481
VA 1973 04388
VA 1975 00917
VA 1976 03947
VA 1977 01664
VA 1977 02151
VA 1977 04650
VA 1977 05141
VA 1978 01288
VA 1978 03470
VA 1978 03526
VA 1979 02016
VA 1979 02169
VA 1979 04668
VA 1980 04655
VA 1980 04694
VA 1981 02075
VA 1984 03807
VA 1985 00915
VA 1985 02966
VA 1985 03592
VA 1985 05301
VA 1986 03170
VA 1986 05045
VA 1986 06011
VA 1986 06579
VA 1986 07345
VA 1986 08014
VA 1986 08050
VA 1986 08315
VA 1986 08528
VA 1987 01240
VA 1987 01641
VA 1987 06026
VA 1988 01057
VA 1988 01725
VA 1988 02372
VA 1988 03706
VA 1988 04409
VA 1988 04622
VA 1988 04909
VA 1988 05239
VA 1988 06851
VA 1989 01298
VA 1990 01337
VA 1990 01993
VA 1990 02027
VA 1990 02660
VA 1990 02661
VA 1990 03581
VA 1990 03942
VA 1990 04675

(111) Reg. nr.

FR 1998 00011
VR 1909 00472
VR 1948 00784
VR 1958 01292
VR 1959 01790
VR 1958 01301
VR 1959 00409
VR 1966 02113
VR 1968 02970
VR 1969 00592
VR 1968 01233
VR 1969 01929
VR 1970 02447
VR 1969 01748
VR 1969 01758
VR 1970 00361
VR 1971 02079
VR 1975 01621
VR 1973 00968
VR 1973 03709
VR 1974 02169
VR 1979 00101
VR 1977 03857
VR 1977 03510
VR 1978 02538
VR 1978 01617
VR 1978 02051
VR 1981 00331
VR 1979 00650
VR 1985 00011
VR 1982 02349
VR 1980 00934
VR 1980 03741
VR 1982 02541
VR 1982 02542
VR 1982 01735
VR 1991 07672
VR 1988 04105
VR 1988 02563
VR 1988 02855
VR 1988 02455
VR 1988 00136
VR 1988 02985
VR 1988 01481
VR 1988 02368
VR 1988 02716
VR 1988 01920
VR 1988 01934
VR 1989 01567
VR 1988 03625
VR 1988 04079
VR 1989 03130
VR 1989 03916
VR 1989 08035
VR 1992 05239
VR 1992 10341
VR 1990 03674
VR 1990 01134
VR 1989 05916
VR 1990 03689
VR 1990 04082
VR 1998 03600
VR 1992 03801

VR 1993 01664
VR 1991 02185
VR 1993 01647
VR 1992 05508
VR 1992 10854
VR 1992 10855
VR 1991 04516

VA 1990 05351
VA 1991 02107
VA 1991 02781
VA 1991 02860
VA 1991 05031
VA 1991 05687
VA 1991 08138
VA 1991 08435
VA 1992 02749
VA 1992 02750
VA 1993 00910
VA 1993 02010
VA 1993 04053
VA 1993 04568
VA 1993 05038
VA 1993 06554
VA 1993 07571
VA 1994 01419
VA 1994 03733
VA 1994 03734
VA 1994 03735
VA 1994 03736
VA 1994 03737
VA 1994 03962
VA 1994 04383
VA 1994 05168
VA 1994 05538
VA 1994 05796
VA 1994 05797
VA 1994 05936
VA 1994 06946
VA 1994 08099
VA 1994 08100
VA 1994 08879
VA 1995 00498
VA 1995 00791
VA 1995 02565
VA 1995 02566
VA 1995 02567
VA 1995 02568
VA 1995 03027
VA 1995 03028
VA 1995 06876
VA 1995 07023
VA 1995 08513
VA 1995 09344
VA 1996 02451
VA 1996 03531
VA 1996 04055
VA 1996 05020
VA 1996 05314
VA 1996 05404
VA 1996 06898
VA 1996 06988
VA 1997 00809
VA 1997 01051
VA 1997 01554
VA 1997 01641
VA 1997 01997
VA 1997 01998
VA 1997 02515
VA 1997 02984
VA 1997 03453
VA 1997 03535
VA 1997 03997
VA 1997 04098
VA 1997 04267
VA 1997 04676
VA 1997 04677
VA 1997 04856
VA 1997 05052
VA 1997 05207
VA 1997 05446
VA 1997 05524
VA 1997 05573
VA 1997 05575
VA 1997 05733
VA 1997 05770
VA 1997 05771
VA 1997 05892
VA 1997 05956
VA 1997 05995
VA 1997 06161
VA 1997 06190
VA 1998 00306

VR 1991 04540
VR 1992 02043
VR 1992 06514
VR 1992 02302
VR 1998 03582
VR 1992 04942

VR 1992 11757
VR 1994 02987
VR 1994 02988
VR 1994 04109
VR 1993 04977
VR 1994 07601
VR 1993 07813
VR 1993 07338
VR 1998 03623
VR 1994 06618
VR 1994 07650
VR 1994 05840
VR 1994 05841
VR 1994 05842
VR 1994 05843
VR 1994 05844
VR 1995 02284
VR 1998 03632
VR 1994 08749
VR 1994 07009
VR 1995 00636
VR 1995 00637
VR 1994 07756
VR 1998 03618
VR 1995 05156
VR 1995 00572
VR 1998 03621
VR 1995 04050
VR 1995 02675
VR 1998 03570
VR 1998 03571
VR 1998 03573
VR 1998 03572
VR 1997 00595
VR 1997 02557
VR 1995 08198
VR 1995 06901
VR 1998 03586
VR 1996 04708
VR 1998 03555
VR 1998 03561
VR 1998 03596
VR 1998 03540

VR 1998 03591
VR 1998 03610
VR 1998 03558

VR 1998 03619
VR 1998 03622
VR 1998 03599
VR 1998 03616
VR 1998 03615

VR 1998 03536
VR 1998 03609

VR 1998 00509
VR 1998 03530
VR 1998 03587
VR 1997 05043
VR 1997 05044
VR 1998 03533

VR 1997 05169

VR 1998 03617
VR 1998 03580
VR 1998 03601
VR 1998 03595
VR 1998 03628
VR 1998 03629
VR 1998 03560

VR 1998 00758
VR 1998 03260
VR 1998 03577

VA 1998 00484	
VA 1998 00492	
VA 1998 00576	VR 1998 03563
VA 1998 00611	
VA 1998 00832	
VA 1998 00864	VR 1998 03597
VA 1998 00916	
VA 1998 00963	VR 1998 03532
VA 1998 01060	VR 1998 03535
VA 1998 01063	
VA 1998 01064	
VA 1998 01065	
VA 1998 01067	
VA 1998 01232	VR 1998 03602
VA 1998 01351	VR 1998 03588
VA 1998 01402	VR 1998 03594
VA 1998 01549	VR 1998 03552
VA 1998 01575	VR 1998 03551
VA 1998 01590	VR 1998 03603
VA 1998 01591	VR 1998 03604
VA 1998 01599	
VA 1998 01614	VR 1998 03592
VA 1998 01766	
VA 1998 01889	VR 1998 03625
VA 1998 01890	VR 1998 03626
VA 1998 01891	VR 1998 03627
VA 1998 01963	VR 1998 03583
VA 1998 02039	VR 1998 03531
VA 1998 02192	VR 1998 03598
VA 1998 02218	VR 1998 03556
VA 1998 02230	VR 1998 03584
VA 1998 02252	
VA 1998 02256	VR 1998 03562
VA 1998 02280	VR 1998 03624
VA 1998 02296	VR 1998 03541
VA 1998 02297	VR 1998 03542
VA 1998 02298	VR 1998 03543
VA 1998 02300	VR 1998 03544
VA 1998 02301	VR 1998 03567
VA 1998 02309	VR 1998 03545
VA 1998 02310	VR 1998 03546
VA 1998 02327	VR 1998 03564
VA 1998 02377	VR 1998 03547
VA 1998 02378	VR 1998 03566
VA 1998 02398	VR 1998 03548
VA 1998 02432	VR 1998 03608
VA 1998 02456	VR 1998 03534
VA 1998 02461	VR 1998 03538
VA 1998 02487	VR 1998 03607
VA 1998 02488	VR 1998 03605
VA 1998 02523	VR 1998 03612
VA 1998 02542	
VA 1998 02543	
VA 1998 02544	
VA 1998 02556	VR 1998 03549
VA 1998 02558	VR 1998 03565
VA 1998 02571	VR 1998 03568
VA 1998 02576	VR 1998 03550
VA 1998 02592	VR 1998 03569
VA 1998 02593	VR 1998 03574
VA 1998 02614	VR 1998 03554
VA 1998 02619	VR 1998 03557
VA 1998 02624	VR 1998 03559
VA 1998 02627	VR 1998 03553
VA 1998 02689	VR 1998 03575
VA 1998 02698	VR 1998 03537
VA 1998 02732	VR 1998 03576
VA 1998 02766	VR 1998 03578
VA 1998 02768	VR 1998 03579
VA 1998 02771	VR 1998 03581
VA 1998 02774	VR 1998 03585
VA 1998 02783	VR 1998 03606
VA 1998 02808	VR 1998 03593
VA 1998 02846	VR 1998 03611
VA 1998 02847	VR 1998 03613
VA 1998 02918	VR 1998 03539
VA 1998 03141	VR 1998 03590
VA 1998 03157	VR 1998 03614
VA 1998 03694	VR 1998 03589
VA 1998 04042	VR 1998 03631
VA 1998 04043	VR 1998 03630
VA 1998 04393	

Varemærker og fællesmærker Navneregister

Register over mærker nævnt i dette
tidende angivet i alfabetisk orden efter
indehaver

(730) Indehaver**(210) Ans. nr./ (111) Reg. nr.**

A. K. CHRYS APS	VR 1978 01617
AALBORG TVR KOMMANDITSELSKAB	VR 1998 03565
ALFA LAVAL SEPARATION AB	VA 1997 02515
ALFASKOP AB	VR 1969 01929
ALFASKOP AB	VR 1993 01664
ALMIRALL-PRODESFARMA, S.A.	VR 1992 10854
ALMIRALL-PRODESFARMA, S.A.	VR 1992 11757
ALPHARMA INC.	VR 1969 00592
ALTHIN MEDICAL, INC.,	VR 1998 03607
AQUA CLEAN LTD., OY	VA 1998 00832
ARIS SOFTWARE, INC.	VR 1997 05043
ARIS SOFTWARE, INC.	VR 1997 05044
ARNOLD ANDRE GMBH & CO. KG	VR 1974 02169
ASCOM TATECO AB	VR 1998 03567
ASTRA AKTIEBOLAG	VR 1998 03541
ASTRA AKTIEBOLAG	VR 1998 03542
ASTRA AKTIEBOLAG	VR 1998 03543
ASTRA AKTIEBOLAG	VR 1998 03544
ASTRA AKTIEBOLAG	VR 1998 03550
ASTRA DANMARK A/S	VR 1998 03630
ASTRA DANMARK A/S	VR 1998 03631
ATTENTION PERSONALESERVICE A/S	VR 1980 00934
ATTENTION PERSONALESERVICE A/S	VR 1992 05508
ATTENTION PERSONALESERVICE A/S	VR 1993 01647
ATTENTION PERSONALESERVICE A/S	VR 1998 00509
ATTENTION PERSONALESERVICE A/S	VR 1998 00758
ATU DEVELOPMENT A/S	VR 1995 02284
AVEDA CORPORATION	VR 1998 03546
AXA, SOCIETE ANONYME	VR 1990 03674
BAMBO B.V.	VR 1988 01481
BARINGTON, THOMAS WILLIAM	VR 1998 03588
BAUERFEIND ORTHOPADIE GMBH & CO. KG	VR 1993 07338
BAUERFEIND ORTHOPADIE GMBH & CO. KG	VR 1994 04109
BAUERFEIND ORTHOPADIE GMBH & CO. KG	VR 1994 05840
BAUERFEIND ORTHOPADIE GMBH & CO. KG	VR 1994 05841
BAUERFEIND ORTHOPADIE GMBH & CO. KG	VR 1994 05842
BAUERFEIND ORTHOPADIE GMBH & CO. KG	VR 1994 05843
BAUERFEIND ORTHOPADIE GMBH & CO. KG	VR 1994 05844
BAUERFEIND ORTHOPADIE GMBH & CO. KG	VR 1994 07601
BAUERFEIND ORTHOPADIE GMBH & CO. KG	VR 1994 08749
BAUERFEIND ORTHOPADIE GMBH & CO. KG	VR 1995 00572
BAUERFEIND ORTHOPADIE GMBH & CO. KG	VR 1995 05156
BAYER CORPORATION	VR 1998 03553
BCP HARDWARE A/S	VR 1988 02855
BELLEVUE ENTERTAINMENT A/S	VR 1998 03569
BELLEVUE ENTERTAINMENT A/S	VR 1998 03574
BIOFARMA A/S	VR 1958 01301
BIO THERM SOCIETE ANONYME "LE NEPTUNE"	VR 1998 03605
BIRCH MINK A/S	VA 1998 01063
BIRCH MINK A/S	VA 1998 01064
BIRCH MINK A/S	VA 1998 01065
BIRCH MINK A/S	VA 1998 01067
BODEGAS Y VINE DOS PASCUAL TOSO S.A.	VR 1998 03532
BRISTOL-MYERS SQUIBB COMPANY,	VR 1998 03554
BRITISH POLYTHENE LIMITED	VR 1992 02043
BULGARI S.P.A.	VR 1998 03609
BYGGMASTARNES MATERIAL AB	VR 1988 02368
CAMBRIDGE KUREN A/S	VR 1998 03260
CENTURA SOFTWARE CORPORATION	VR 1995 00636
CENTURA SOFTWARE CORPORATION	VR 1995 00637
CENTURA SOFTWARE CORPORATION	VR 1995 02675
CENTURA SOFTWARE CORPORATION	VR 1995 04050
CENTURA SOFTWARE CORPORATION	VR 1996 04708
COLGATE-PALMOLIVE COMPANY,	VA 1998 00484
CONDOR KEMI A/S	VA 1998 00611
CONFEX DANMARK A/S	VR 1998 03598
CONSULTING GROUP APS	VR 1998 03559
CUBIC-MODULSYSTEM A/S	VR 1982 02349
DAHLI-KUCHEN FRANZ DAHLHOFF GMBH U. CO. KG	VR 1989 01567
DANISCO A/S	VR 1998 03594
DANISCO A/S	VR 1998 03597

DANMARKS NATURFREDNINGSFORENING	VR 1998 03592
DANSK KREDIT-KONTROL	VR 1988 01920
DANSK SUPERMARKED INDKØB I/S	VR 1998 03560
DENKA MØBLER A/S	VA 1997 05956
DEP CORPORATION,	VR 1948 00784
DET NORSKE KARTFORLAGET AS	VR 1998 03566
DEUTSCHEN DENTAL-INDUSTRIE E.V.,	
VERBAND DER	VR 1989 03130
DIANA DE SILV	VR 1998 03632
DPA MICROPHONES A/S	VR 1993 04977
DPA MICROPHONES A/S	VR 1997 05169
DR. BABOR GMBH & CO	VR 1990 03689
DUPONT MERCK PHARMACEUTICAL COMPANY, THE	VR 1998 03549
E-SCAPE INTERACTIVE A/S	VR 1998 03591
E. TJELLESEN A/S	VA 1990 01337
EDELPIECH AB	VR 1998 03596
EKLOF I NORRROPING AB	VA 1997 05052
ELI LILLY AND COMPANY	VR 1998 03551
ELVANG, JEANET	VR 1998 03608
EVERS, CHRIS	VR 1998 03595
FERROSAN A/S	VR 1977 03857
FIDIA SPA	VR 1998 03547
FOURNIER INDUSTRIE ET SANTE	VR 1969 01748
FOURNIER INDUSTRIE ET SANTE	VR 1969 01758
FOURNIER INDUSTRIE ET SANTE	VR 1970 02447
FOURNIER INDUSTRIE ET SANTE	VR 1988 04105
FRAHM-HANSEN GRAPHICS APS	VR 1988 00136
G & S INTERNATIONAL A/S	VR 1998 03581
GAMES WORKSHOP LIMITED	VR 1994 02987
GAMES WORKSHOP LIMITED	VR 1994 02988
GATEWAY, INC.,	VR 1998 03586
GENERAL INSTRUMENT CORPORATION	VR 1998 03611
GENERALE BISCUIT - GLICO FRANCE	VR 1959 00409
GENERALE BISCUIT S.A.	VR 1998 03587
GERVAIS DANONE, COMPAGNIE	VR 1998 03570
GERVAIS DANONE, COMPAGNIE	VR 1998 03571
GERVAIS DANONE, COMPAGNIE	VR 1998 03572
GERVAIS DANONE, COMPAGNIE	VR 1998 03573
GERVAIS DANONE, COMPAGNIE	VR 1998 03600
GLODI A.M.B.A.	VA 1998 00306
GONDWANA TRADE GETRAENKE GMBH & CO. KG	VR 1998 03530
GRUNDIG AG	VR 1998 03618
GRUNDIG AKTIENGESELLSCHAFT	VR 1998 03621
HAKON MEHL LUDVIGSEN	VR 1968 01233
HEIDE FISKEEKSPORT APS	VR 1989 03916
HERAEUS KULZER GMBH & CO. KG	VR 1982 02541
HERAEUS KULZER GMBH & CO. KG	VR 1982 02542
HERBERT OSPALT ANSTALT	VR 1994 07650
HERION-WERKE KG	VR 1992 05239
IHAB INTER HEALTH AB	VA 1998 01766
IHAB INTER HEALTH AB	VR 1998 03585
INTEL CORPORATION, A DELAWARE CORPORATION	VR 1985 00011
INTERFORM COLLECTION	VR 1978 02538
INTERMATCH SWEDEN AB	VR 1966 02113
INTERMATCH SWEDEN AB	VR 1971 02079
J.P. HEIDE SØRENSEN APS	VR 1979 00650
JANSSEN-CILAG A/S	VR 1998 03630
JANSSEN-CILAG A/S	VR 1998 03631
JENSEN, LARS	VR 1998 03589
JOHNSON & JOHNSON	VR 1998 03548
JOHNSON & JOHNSON,	VR 1998 03540
JOHNSON & JOHNSON,	VR 1998 03610
KEMA, N.V.	VR 1998 03582
KIBI DANMARK A/S	VR 1998 03590
KILDE MØBLER A/S UNDER NAVNEFORANDRING	
TIL THRA	VR 1998 03539
KRAFT FOODS, INC.,	VR 1909 00472
KRAFT FOODS, INC.,	VR 1959 01790
LABORATORIES DE BIOLOGIE VEGETALE YVES	
ROCHER	VR 1988 02455
LORENTZEN, MARIANNE	VR 1998 03593
LUCAS LICENSING LTD.	VR 1998 03583
LUCAS LICENSING LTD.,	VR 1998 03584
LURGI AKTIENGESELLSCHAFT	VR 1958 01292
LØVENSKIOLD-VÆKERØ AS	VR 1998 03536
MAD DOGG ATHLETICS, INC.	VR 1995 06901
MAD DOGG ATHLETICS, INC.,	VR 1997 00595
MAD DOGG ATHLETICS, INC.,	VR 1997 02557
MADSEN, TORBEN	VR 1998 03575
MATSUSHITA ELECTRIC INDUSTRIAL CO., LTD.	VR 1991 07672
MC COMPANY S.A.M.	VR 1992 10855
MD FOODS AMBA	VR 1998 03561
MERCK KOMMANDITGESELLSCHAFT AUF AKTIEN	VR 1973 00968
MERCURY INTERACTIVE CORPORATION,	VR 1998 03623
MITSUBISHI JUKOGYO KABUSHIKI KAISHA	VR 1998 03537

MONTBLANC-SIMPLO GMBH	VA 1996 05314	TELIA AB	VR 1998 03627
MONTBLANC-SIMPLO GMBH	VR 1998 03563	TENUTA DI CASTELGIOCONDO S.P.A.	VR 1993 07813
MORGAN STANLEY, DEAN WITTER & CO.	VR 1998 03538	THOLSTRUP CHEESE A/S	VA 1998 02252
NABISCO BRANDS COMPANY	VR 1992 02302	THOLSTRUP CHEESE A/S	VA 1998 01599
NEOSTYLE NUFER-OPTIK GMBH & CO KG	VR 1979 00101	TIMES MIRROR MAGAZINES INC.,	VR 1990 01134
NEUREX CORPORATION,	VR 1990 04082	TRI-MED SPECIALITIES INC.	VR 1989 08035
NINTENDO CO., LTD.	VR 1998 03552	V&S BYGGEDATA A/S	VR 1998 03568
NORSKE MEIERIER	VR 1998 03558	VICH APS	VA 1997 05446
NOVARTIS AG	VR 1988 02985	VICORP DANMARK A/S	VR 1988 02716
NOVO NORDISK FARMAKA DANMARK A/S	VR 1998 03630	WHITEHALL-MUCH GMBH	VR 1994 07009
NOVO NORDISK FARMAKA DANMARK A/S	VR 1998 03631	YAMANOUCHI EUROPE B.V.	VR 1998 03562
NSI ELECTRONIC A/S	VR 1998 03614	YVES SAINT LAURENT PARFUMS	VR 1994 06618
NU SKIN INTERNATIONAL, INC.	VR 1998 03619		
NUTANA A/S	VR 1975 01621		
NUTANA A/S	VR 1980 03741		
NUTANA A/S	VR 1982 01735		
NUTANA A/S	VR 1989 05916		
NUTANA A/S	VR 1992 06514		
NUTANA A/S	VR 1992 10341		
NUTMARK - GESTAO DE DIREITOS DE PROPRIEDADE INT	VR 1981 00331		
NUTMARK - GESTAO DE DIREITOS DE PROPRIEDADE INT	VR 1991 02185		
NYCOMED DANMARK A/S	VR 1998 03531		
ODENSE TEKNISKE SKOLE	VR 1998 03628		
ODENSE TEKNISKE SKOLE	VR 1998 03629		
ONO DESIGN/ENGROS APS	VR 1994 07756		
ORGANON AS	VR 1998 03630		
ORGANON AS	VR 1998 03631		
ORIGINS NATURAL RESOURCES INC.	VR 1998 03545		
ORION CORPORATION	VR 1968 02970		
ORION CORPORATION	VR 1988 01934		
ORION CORPORATION	VR 1988 02563		
ORION CORPORATION	VR 1988 03625		
PENOL A/S	VR 1998 03564		
PIAMARK - GESTAO DE DIREITOS DE PROPRIEDADE INT	VR 1988 04079		
PIAMARK - GESTAO DE DIREITOS DE PROPRIEDADE INT	VR 1992 04942		
PIERRE BEAUVAIS DESIGN & MARKETING A/S ATT.: PI	VA 1998 02542		
PIERRE BEAUVAIS DESIGN & MARKETING A/S ATT.: PI	VA 1998 02543		
PIERRE BEAUVAIS DESIGN & MARKETING A/S ATT.: PI	VA 1998 02544		
PLAYTEX PRODUCTS, INC.,	VR 1977 03510		
POULSEN, JESPER RIFF	VR 1995 08198		
PRIVATE BRANDS APS			
(DANPOL COPENHAGEN APS)	VR 1998 03612		
PROCTER & GAMBLE COMPANY,, THE	VA 1997 00809		
PROMUS HOSPITALITY CORPORATION	VR 1991 04516		
PROMUS HOSPITALITY CORPORATION	VR 1991 04540		
RANDERSHOLM A/S	VR 1978 02051		
REKLAME VÆRKSTEDET	VR 1998 03602		
RHONE MERIEUX, SOCIETE ANONYME	VR 1998 03622		
RIT B.V., DE	VR 1998 03555		
RODI GIYIM SANAYI VE TICARET ANONIM SIRKETI	VA 1998 04393		
RUSSELL PROMOTIONS, INC.	VR 1998 03534		
SANOFI	VR 1998 03557		
SANOFI	VR 1998 03606		
SARNO, ROBERTO	VR 1998 03624		
SEA WORLD, INC.	VR 1998 03613		
SERONO PHARMA S.P.A.	VR 1970 00361		
SKORINGEN A.M.B.A.	VR 1998 03533		
SOYO INTERNATIONAL CORP.	VR 1992 03801		
SPETRA A/S	VR 1998 03556		
STAC ELECTRONICS,	VA 1991 08138		
STICHTING EUROPA-HUIS	FR 1998 00011		
STIG JØRGENSEN & PARTNERS A/S	VR 1998 03578		
STIG JØRGENSEN & PARTNERS A/S	VR 1998 03579		
SVEND A. NIELSEN			
INGENIØR- & HANDELSAKTIESELSKA	VR 1998 03576		
SVENDSEN, PETER MIKAEL	VR 1998 03535		
SWEDISH MATCH SVERIGE AB	VR 1973 03709		
SYSTEMATIC SOFTWARE ENGINEERING A/S	VA 1998 00492		
SØBOGAARD	VR 1998 03580		
T. HANSEN GRUPPEN A/S	VR 1998 03603		
T. HANSEN GRUPPEN A/S	VR 1998 03604		
TAB DANMARK A/S	VA 1998 00916		
TELE DANMARK A/S	VA 1997 03535		
TELE DANMARK A/S	VR 1998 03599		
TELE DANMARK A/S	VR 1998 03601		
TELE DANMARK A/S	VR 1998 03615		
TELE DANMARK A/S	VR 1998 03616		
TELE DANMARK A/S	VR 1998 03617		
TELEDESIC LLC	VR 1998 03577		
TELIA AB	VR 1998 03625		
TELIA AB	VR 1998 03626		

Varemærker og fællesmærker Mærkeregister

Register over mærker offentliggjort som registreret i dette tidende angivet i alfabetisk rækkefølge efter mærketekst

(540) Mærke

(fig)	VR 1998 03593
(fig)	VR 1998 03609
ADNUMIC (w)	VR 1998 03543
ARENA (w)	VR 1998 03614
ARMAVE (w)	VR 1998 03551
BASICRYPT (w)	VR 1998 03611
BIO, DANONE (fig)	VR 1998 03600
BIOTHERM AROMATHERMALE (fig)	VR 1998 03605
Biola (fig)	VR 1998 03558
Bynet.dk (w)	VR 1998 03565
BÄHNCKE TAFFEL Intet bord uden Bähncke (fig)	VR 1998 03594
CASQUEL (w)	VR 1998 03548
CAVID (w)	VR 1998 03531
CELESTRI (w)	VR 1998 03577
Christmas Line (fig)	VR 1998 03560
Computer Nyt (fig)	VR 1998 03581
Cube Marketing (fig)	VR 1998 03589
DANNEBO (w)	VR 1998 03535
DEFINITY (w)	VR 1998 03549
DIADOC (fig)	VR 1998 03631
DON PABLO (w)	VR 1998 03612
DiAPLEX (fig)	VR 1998 03537
DiaDoc (w)	VR 1998 03630
EL BOLICHE (w)	VR 1998 03624
EUROPA HOUSE (fig)	FR 1998 00011
FLUDOMIN (w)	VR 1998 03540
FRELICE (w)	VR 1998 03587
FUNTEX (w)	VR 1998 03575
Forsikringsforum (w)	VR 1998 03598
GALAXY (w)	VR 1998 03534
HEMAVISION (w)	VR 1998 03607
HH HANORAH SQUEEZE (fig)	VR 1998 03632
HYALUREX (w)	VR 1998 03547
INSPIRUM (fig)	VR 1998 03595
InfoDoc (fig)	VR 1998 03588
KEMA (fig)	VR 1998 03582
KEY ELEMENT (w)	VR 1998 03546
KIBI DANMARK A/S (w)	VR 1998 03590
Kartforlaget Vi setter dere på kartet! (fig)	VR 1998 03566
LIDERSOFT (w)	VR 1998 03585
LIFEPAK (w)	VR 1998 03619
LOADRUNNER (w)	VR 1998 03623
LOCODBASE REPAIR (w)	VR 1998 03562
LOGIHALER (w)	VR 1998 03542
LOYALITETSINDIKATOR (w)	VR 1998 03579
LOYALTY PERFORMANCE INDICATOR (w)	VR 1998 03578
LUCULLUS (w)	VR 1998 03561
MAXBO (w)	VR 1998 03536
MEGALOGIC (fig)	VR 1998 03618
MEGALOGIC (w)	VR 1998 03621
MERIAL (w)	VR 1998 03622
MICROLET VACULANCE (w)	VR 1998 03553
MOBILCLASSIC (w)	VR 1998 03617
MOBILFILTER (w)	VR 1998 03616
MOBILMAX (w)	VR 1998 03615
MONTBLANC 1908 (w)	VR 1998 03563
MSDW (w)	VR 1998 03538
Maximum (w)	VR 1998 03596
NETST@RT (fig)	VR 1998 03601
NUMIHALER (w)	VR 1998 03541
ORIGINS DENTAL GLOSS (w)	VR 1998 03545
ORYALOIN (w)	VR 1998 03606
OTS Fyns Erhvervsakademi (fig)	VR 1998 03629
OTS Odense Erhvervsakademi (fig)	VR 1998 03628
OXIPULM (w)	VR 1998 03544
PHONE EXTRA (w)	VR 1998 03604
PIKACHU (fig)	VR 1998 03552
PODRACER (w)	VR 1998 03583
PODRACER (w)	VR 1998 03584
PULMOXIS (w)	VR 1998 03550
Petit Danone (fig)	VR 1998 03571

(111) Reg. nr.

Petit Danone Drink (fig)	VR 1998 03570
Petit Danone Drink (fig)	VR 1998 03572
Petit Danone Special (fig)	VR 1998 03573
PharmaGreen (fig)	VR 1998 03559
Plavix (fig)	VR 1998 03557
Potpourri (w)	VR 1998 03580
RUMANIA MERLOT OAK AGED BOTTLED BY DANISCO PETER F. HEERING (fig)	VR 1998 03597
Reklame Værkstedet	
Grafisk design & reklameproduktion (fig)	VR 1998 03602
SOFTLINE (fig)	VR 1998 03533
SOLO (w)	VR 1998 03586
SOLÉBIO (w)	VR 1998 03555
SPETRA (w)	VR 1998 03556
SeaWorld ADVENTURE PARKS (fig)	VR 1998 03613
TELEXTRA (w)	VR 1998 03603
TEQUIN (w)	VR 1998 03554
TOSO (w)	VR 1998 03532
Tele trafik (fig)	VR 1998 03599
Telia e-bill (fig)	VR 1998 03625
Telia e-fakt (fig)	VR 1998 03626
Telia e-spec (fig)	VR 1998 03627
The Original JUKEBOX SELECTION (fig)	VR 1998 03574
Thrane Møbler (w)	VR 1998 03539
V&S EdbPriser (w)	VR 1998 03568
VIACEP (w)	VR 1998 03610
VILDFRED Natur og miljø for store og små (fig)	VR 1998 03592
WATER JOE (w)	VR 1998 03530
Wellbi System (w)	VR 1998 03608
e-scape (w)	VR 1998 03591
gift of music (fig)	VR 1998 03569
mailPAGE (w)	VR 1998 03567
penol (fig)	VR 1998 03564
san (fig)	VR 1998 03576

Varemærker og fællesmærker
 Klasseregister

Register over mærker off. som registreret
 i dette tidende angivet efter klasse

(551) Klasse

(111) Reg. nr.

01	VR 1998 03590
02	VR 1998 03536
03	VR 1998 03545
03	VR 1998 03546
03	VR 1998 03552
03	VR 1998 03562
03	VR 1998 03563
03	VR 1998 03585
03	VR 1998 03605
03	VR 1998 03608
03	VR 1998 03609
03	VR 1998 03632
04	VR 1998 03560
05	VR 1998 03531
05	VR 1998 03540
05	VR 1998 03544
05	VR 1998 03547
05	VR 1998 03548
05	VR 1998 03549
05	VR 1998 03550
05	VR 1998 03551
05	VR 1998 03554
05	VR 1998 03557
05	VR 1998 03559
05	VR 1998 03562
05	VR 1998 03606
05	VR 1998 03608
05	VR 1998 03610
05	VR 1998 03619
05	VR 1998 03622
06	VR 1998 03536
09	VR 1998 03552
09	VR 1998 03563
09	VR 1998 03567
09	VR 1998 03568
09	VR 1998 03569
09	VR 1998 03574
09	VR 1998 03576
09	VR 1998 03577
09	VR 1998 03581
09	VR 1998 03583
09	VR 1998 03584
09	VR 1998 03586
09	VR 1998 03590
09	VR 1998 03591
09	VR 1998 03592
09	VR 1998 03596
09	VR 1998 03599
09	VR 1998 03601
09	VR 1998 03603
09	VR 1998 03604
09	VR 1998 03611
09	VR 1998 03614
09	VR 1998 03615
09	VR 1998 03616
09	VR 1998 03618
09	VR 1998 03621
09	VR 1998 03623
09	VR 1998 03630
10	VR 1998 03541
10	VR 1998 03542
10	VR 1998 03543
10	VR 1998 03553
10	VR 1998 03607
11	VR 1998 03576
11	VR 1998 03614
14	VR 1998 03552
14	VR 1998 03560
14	VR 1998 03563
16	VR 1998 03552
16	VR 1998 03560

16	VR 1998 03563
16	VR 1998 03564
16	VR 1998 03566
16	VR 1998 03568
16	VR 1998 03577
16	VR 1998 03578
16	VR 1998 03579
16	VR 1998 03581
16	VR 1998 03588
16	VR 1998 03591
16	VR 1998 03592
16	VR 1998 03593
16	VR 1998 03613
16	VR 1998 03614
16	VR 1998 03623
16	VR 1998 03630
16	VR 1998 03631
18	VR 1998 03552
19	FR 1998 00011
19	VR 1998 03536
20	VR 1998 03539
20	VR 1998 03552
20	VR 1998 03560
21	VR 1998 03536
21	VR 1998 03552
21	VR 1998 03560
23	VR 1998 03537
24	VR 1998 03537
24	VR 1998 03552
24	VR 1998 03560
25	VR 1998 03533
25	VR 1998 03537
25	VR 1998 03552
25	VR 1998 03613
26	VR 1998 03560
27	VR 1998 03536
28	VR 1998 03534
28	VR 1998 03552
28	VR 1998 03560
28	VR 1998 03583
28	VR 1998 03591
29	VR 1998 03552
29	VR 1998 03555
29	VR 1998 03558
29	VR 1998 03561
29	VR 1998 03570
29	VR 1998 03571
29	VR 1998 03572
29	VR 1998 03573
29	VR 1998 03600
30	VR 1998 03552
30	VR 1998 03555
30	VR 1998 03558
30	VR 1998 03559
30	VR 1998 03570
30	VR 1998 03571
30	VR 1998 03572
30	VR 1998 03573
30	VR 1998 03587
30	VR 1998 03594
31	VR 1998 03560
31	VR 1998 03622
32	VR 1998 03530
32	VR 1998 03555
32	VR 1998 03558
32	VR 1998 03559
32	VR 1998 03580
33	VR 1998 03530
33	VR 1998 03532
33	VR 1998 03580
33	VR 1998 03597
33	VR 1998 03612
35	VR 1998 03552
35	VR 1998 03565
35	VR 1998 03566
35	VR 1998 03578
35	VR 1998 03579
35	VR 1998 03588
35	VR 1998 03589
35	VR 1998 03591
35	VR 1998 03592
35	VR 1998 03598
35	VR 1998 03601
35	VR 1998 03602
36	VR 1998 03538

36	VR 1998 03625
36	VR 1998 03626
36	VR 1998 03627
37	FR 1998 00011
37	VR 1998 03535
37	VR 1998 03588
37	VR 1998 03599
37	VR 1998 03614
38	VR 1998 03565
38	VR 1998 03567
38	VR 1998 03577
38	VR 1998 03591
38	VR 1998 03599
38	VR 1998 03601
38	VR 1998 03603
38	VR 1998 03604
38	VR 1998 03615
38	VR 1998 03616
38	VR 1998 03617
38	VR 1998 03625
38	VR 1998 03626
38	VR 1998 03627
39	VR 1998 03556
39	VR 1998 03593
41	VR 1998 03552
41	VR 1998 03565
41	VR 1998 03569
41	VR 1998 03574
41	VR 1998 03575
41	VR 1998 03578
41	VR 1998 03579
41	VR 1998 03581
41	VR 1998 03591
41	VR 1998 03592
41	VR 1998 03595
41	VR 1998 03598
41	VR 1998 03613
41	VR 1998 03624
41	VR 1998 03628
41	VR 1998 03629
41	VR 1998 03630
42	FR 1998 00011
42	VR 1998 03530
42	VR 1998 03535
42	VR 1998 03552
42	VR 1998 03565
42	VR 1998 03582
42	VR 1998 03588
42	VR 1998 03590
42	VR 1998 03591
42	VR 1998 03592
42	VR 1998 03593
42	VR 1998 03598
42	VR 1998 03599
42	VR 1998 03601
42	VR 1998 03602
42	VR 1998 03608
42	VR 1998 03625
42	VR 1998 03626
42	VR 1998 03627
42	VR 1998 03630

Internationale registreringer
Offentliggørelse af registreringer

Indsigelsesfristen udløber 2 måneder fra dato, jf. §23 i bekendtgørelse nr. 1264 af 23 december 1996

(111) Reg. nr.: MP503611 (800) Design. dato: 1996-09-24

FOLIA TEC

(730) **Indehaver:** FOLIA TEC BÖHM GMBH, 88, Hintere Strasse D-90768 FÜRTH, Tyskland
(740/750) **National fuldmægtig:** Larsen & Birkeholm A/S Skandinavisk Patentbureau, Banegårdspladsen 1, 1570 København V, Danmark
(511) **Klasse 02.**
(511) **Klasse 03.**
(511) **Klasse 12.**
(511) **Klasse 16.**
(511) **Klasse 17.**
(800) **International registreringsdato:** 1986-04-24
Gazette No.: 03/1997

(111) Reg. nr.: MP579441 (800) Design. dato: 1996-04-01

HERMES MULTIVIT

(730) **Indehaver:** Hermes Fabrik pharm. Präparate Franz Gradinger GmbH & Co., 5-8, Georg-Kalb-Strasse D-82 049 Grosshesselohe, Tyskland
(740/750) **International fuldmægtig:** Patent Attorneys, Reinhard, Skuhra, Weise & Partner, Postfach 44 01 51, D-80750 München, Tyskland
(740/750) **National fuldmægtig:** Plougmann, Vingtoft & Partners A/S, Sankt Annæ Plads 11, 1021 København K, Danmark
(511) **Klasse 05.**
(511) **Klasse 29.**
(511) **Klasse 30.**
(800) **International registreringsdato:** 1991-07-04
Gazette No.: 13/1996

(111) Reg. nr.: MP658475 (800) Design. dato: 1997-02-17

Osofortin

(730) **Indehaver:** Otto A.H. Wölfer GmbH, Kluvensiek D-24796 Bovenau, Tyskland
(740/750) **National fuldmægtig:** Budde, Schou & Co. A/S, Vestergade 31, 1456 København K, Danmark
(511) **Klasse 05.**
(800) **International registreringsdato:** 1996-06-21
Gazette No.: 08/1997

(111) Reg. nr.: MP668651 (800) Design. dato: 1996-11-26

SOLVILYSE

(730) **Indehaver:** BOEHRINGER INGELHEIM INTERNATIONAL GMBH, 148, Binger Strasse D-55216 Ingelheim/Rhein, Tyskland
(740/750) **National fuldmægtig:** Internationalt Patent-Bureau, Høje Taastrup Boulevard 23, 2630 Tåstrup, Danmark
(511) **Klasse 05.**
(300) **Prioritetsoplysninger:** 1996-06-12 DE 396 25 938 Tyskland
(800) **International registreringsdato:** 1996-11-26
Gazette No.: 04/1997

(111) Reg. nr.: MP673407

(800) Design. dato: 1997-04-02

BSA

(730) **Indehaver:** B.S.A. GUNS (UK) LTD., Amoury Road Small Heath BIRMINGHAM B11 2PX, Storbritannien

(511) **Klasse 09.**

(300) **Prioritetsoplysninger:**

1996-10-18 ES 2.053.123 Spanien

(800) **International registreringsdato:** 1997-04-02

Gazette No.: 11/1997

(111) Reg. nr.: MP673486

(800) Design. dato: 1997-04-03

DOKUSERVE

(730) **Indehaver:** Deutsche Telekom AG, 140, Friedrich-Ebert-Allee D-53113 Bonn, Tyskland

(511) **Klasse 09.**

(511) **Klasse 16.**

(511) **Klasse 36.**

(511) **Klasse 37.**

(511) **Klasse 38.**

(511) **Klasse 41.**

(511) **Klasse 42.**

(300) **Prioritetsoplysninger:**

1996-10-04 DE 396 43 041 Tyskland

(800) **International registreringsdato:** 1997-04-03

Gazette No.: 11/1997

(111) Reg. nr.: MP677628

(800) Design. dato: 1997-06-18



(730) **Indehaver:** Esselte Meto International GmbH, 3-13, Westerwaldstrasse D-64646 Heppenheim, Tyskland

(511) **Klasse 09.**

(511) **Klasse 16.**

(511) **Klasse 20.**

(300) **Prioritetsoplysninger:**

1997-01-24 DE 397 02 834 Tyskland

(800) **International registreringsdato:** 1997-06-18

Gazette No.: 16/1997

(111) Reg. nr.: MP677745 (800) Design. dato: 1997-07-25

TITAN

(730) **Indehaver:** EXPORTACIONES ARANDA, S.L., s/n Carratera Nazaret-Oliva E-46712 PILES-VALENCIA, Spanien(511) **Klasse 35.**(800) **International registreringsdato:** 1997-07-25**Gazette No.:** 16/1997

(111) Reg. nr.: MP678218 (800) Design. dato: 1997-01-23

PROCENTER

(730) **Indehaver:** Siemens Aktiengesellschaft, Wittelsbacherplatz 2 D-80333 München, Tyskland(511) **Klasse 09.**(511) **Klasse 35.**(511) **Klasse 37.**(511) **Klasse 38.**(511) **Klasse 42.**(300) **Prioritetsoplysninger:**

1996-08-27 DE 396 37 432.8 Tyskland

(800) **International registreringsdato:** 1997-01-23**Gazette No.:** 17/1997

(111) Reg. nr.: MP678346 (800) Design. dato: 1997-07-03

T-Media Med

(730) **Indehaver:** Deutsche Telekom AG, 140, Friedrich-Ebert-Allee D-53113 Bonn, Tyskland(511) **Klasse 05.**(511) **Klasse 09.**(511) **Klasse 16.**(511) **Klasse 35.**(511) **Klasse 36.**(511) **Klasse 38.**(300) **Prioritetsoplysninger:**

1997-01-23 DE 397 02 719 Tyskland

(800) **International registreringsdato:** 1997-07-03**Gazette No.:** 17/1997

(111) Reg. nr.: MP678350 (800) Design. dato: 1997-02-25

MEDIAGATE

(730) **Indehaver:** Thyssen Telecom AG, 1, Hans-Günther-Sohl-Strasse D-40235 Düsseldorf, Tyskland(511) **Klasse 09.**(511) **Klasse 35.**(511) **Klasse 37.**(511) **Klasse 38.**(511) **Klasse 42.**(800) **International registreringsdato:** 1997-02-25**Gazette No.:** 17/1997

(111) Reg. nr.: MP678383 (800) Design. dato: 1997-07-24

Climaset

(730) **Indehaver:** Beck GmbH Druckkontrolltechnik, Ernst-Mey-Strasse 4 D-70771 Leinfelden-Echterdingen, Tyskland(511) **Klasse 09.**(300) **Prioritetsoplysninger:**

1997-01-25 DE 397 03 107 Tyskland

(800) **International registreringsdato:** 1997-07-24**Gazette No.:** 17/1997

(111) Reg. nr.: MP678385 (800) Design. dato: 1997-07-05

HOLIDAY

(730) **Indehaver:** NEOSTYLE Nufer-Optik GmbH & Co. KG, 19-21, Dieselstrasse D-70839 Gerlingen/Württ, Tyskland(511) **Klasse 09.**(800) **International registreringsdato:** 1997-07-05**Gazette No.:** 17/1997

(111) Reg. nr.: MP678418 (800) Design. dato: 1997-07-21

PowerProtect

(730) **Indehaver:** Siemens Aktiengesellschaft, Wittelsbacherplatz 2 D-80333 München, Tyskland(511) **Klasse 09.**(300) **Prioritetsoplysninger:**

1997-01-24 DE 397 02 931 Tyskland

(800) **International registreringsdato:** 1997-07-21**Gazette No.:** 17/1997

(111) Reg. nr.: MP678720 (800) Design. dato: 1997-06-25

IRwin

(730) **Indehaver:** AGEMA Infrared Systems Aktiebolag, Rinkebyvägen 19 S-182 11 Box 3 DANDERYD, Sverige(511) **Klasse 09.**(800) **International registreringsdato:** 1997-06-25**Gazette No.:** 18/1997

(111) Reg. nr.: MP678724 (800) Design. dato: 1997-05-26

Catalox

(730) **Indehaver:** Schnittstelle GmbH, Vogelsangstrasse 54 A D-70197 STUTTGART, Tyskland(511) **Klasse 09.**(511) **Klasse 16.**(511) **Klasse 41.**(511) **Klasse 42.**(300) **Prioritetsoplysninger:**

1996-12-27 DE 396 56 282 Tyskland

(800) **International registreringsdato:** 1997-05-26**Gazette No.:** 18/1997

(111) Reg. nr.: MP678781 (800) Design. dato: 1997-05-09

MOBILITÄT 21

(730) **Indehaver:** Deutsche Messe AG, Messiegelände D-30521 Hannover, Tyskland(511) **Klasse 16.**(511) **Klasse 35.**(511) **Klasse 41.**(300) **Prioritetsoplysninger:**

1996-11-14 DE 396 49 471 Tyskland

(800) **International registreringsdato:** 1997-05-09**Gazette No.:** 18/1997

(111) Reg. nr.: MP678929 (800) Design. dato: 1997-07-23

Association for Life Energy Process Europe (A.L.E.P.)

(730) **Indehaver:** Prof. Stéphane Sabetti, Gabelsberger Strasse, 52 D-80333 München, Tyskland
 (511) **Klasse 35.**
 (511) **Klasse 41.**
 (511) **Klasse 42.**
 (300) **Prioritetsoplysninger:**
 1997-02-14 DE 397 08 038 Tyskland
 (800) **International registreringsdato:** 1997-07-23
Gazette No.: 18/1997

(111) Reg. nr.: MP678987 (800) Design. dato: 1997-07-29

ARCIS

(730) **Indehaver:** Siemens Nixdorf Informationssysteme AG, Heinz-Nixdorf-Ring 1 D-33106 Paderborn, Tyskland
 (511) **Klasse 09.**
 (511) **Klasse 42.**
 (800) **International registreringsdato:** 1997-07-29
Gazette No.: 18/1997

(111) Reg. nr.: MP678992 (800) Design. dato: 1997-07-29

Crypto Purse

(730) **Indehaver:** Siemens Aktiengesellschaft, Wittelsbacherplatz 2 D-80333 München, Tyskland
 (511) **Klasse 09.**
 (300) **Prioritetsoplysninger:**
 1997-02-18 DE 397 07 070.5 Tyskland
 (800) **International registreringsdato:** 1997-07-29
Gazette No.: 18/1997

(111) Reg. nr.: MP679038 (800) Design. dato: 1997-02-05

T-Net-Box

(730) **Indehaver:** Deutsche Telekom AG, 140, Friedrich-Ebert-Allee D-53113 Bonn, Tyskland
 (511) **Klasse 09.**
 (511) **Klasse 35.**
 (511) **Klasse 38.**
 (511) **Klasse 42.**
 (300) **Prioritetsoplysninger:**
 1996-08-07 DE 396 34 384 Tyskland
 (800) **International registreringsdato:** 1997-02-05
Gazette No.: 18/1997

(111) Reg. nr.: MP679070 (800) Design. dato: 1997-06-05



(730) **Indehaver:** ESKORTE Lösungen im Umweltschutz GmbH, 51, Am Verschubbahnhof D-47809 Krefeld, Tyskland
 (511) **Klasse 41.**
 (511) **Klasse 42.**
 (800) **International registreringsdato:** 1997-06-05
Gazette No.: 18/1997

(111) Reg. nr.: MP679156 (800) Design. dato: 1997-08-08

DASE

(730) **Indehaver:** SWSC Holding AG, c/o Dr. Kurt Zwysig, 9, Brisenstrasse CH-6370 Stans, Schweiz
 (511) **Klasse 09.**
 (511) **Klasse 42.**
 (300) **Prioritetsoplysninger:**
 1997-05-27 CH 444 549 Schweiz
 (800) **International registreringsdato:** 1997-08-08
Gazette No.: 18/1997

(111) Reg. nr.: MP679226 (800) Design. dato: 1997-05-15

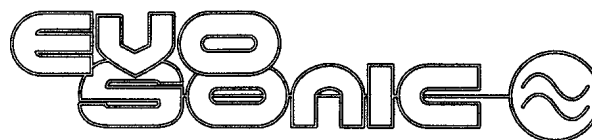

(730) **Indehaver:** FRANK HEITMEYER, 23, Kölner Strasse D-51789 Lindlar, Tyskland
 (511) **Klasse 09.**
 (511) **Klasse 25.**
 (511) **Klasse 38.**
 (300) **Prioritetsoplysninger:**
 1996-11-15 DE 396 49 856 Tyskland
 (800) **International registreringsdato:** 1997-05-15
Gazette No.: 19/1997

(111) Reg. nr.: MP679229 (800) Design. dato: 1997-08-08

Yes2Entry

(730) **Indehaver:** SWSC Holding AG, c/o Dr. Kurt Zwysig, 9, Brisenstrasse CH-6370 Stans, Schweiz
 (511) **Klasse 09.**
 (511) **Klasse 42.**
 (300) **Prioritetsoplysninger:**
 1997-05-27 CH 444 576 Schweiz
 (800) **International registreringsdato:** 1997-08-08
Gazette No.: 19/1997

(111) Reg. nr.: MP679245 (800) Design. dato: 1997-07-10

LEVELFLEX(730) **Indehaver:** Mestra AG, 4, Kägenstrasse CH-4153 Reinach, Schweiz(511) **Klasse 09.**(300) **Prioritetsoplysninger:**

1997-03-25 CH 443 736 Schweiz

(800) **International registreringsdato:** 1997-07-10**Gazette No.:** 19/1997

(111) Reg. nr.: MP679257 (800) Design. dato: 1997-08-08

Yes2000(730) **Indehaver:** SWSC Holding AG, c/o Dr. Kurt-Zwysig 9, Brisenstrasse CH-6370 Stans, Schweiz(511) **Klasse 09.**(511) **Klasse 42.**(300) **Prioritetsoplysninger:**

1997-05-27 CH 444 577 Schweiz

(800) **International registreringsdato:** 1997-08-08**Gazette No.:** 19/1997

(111) Reg. nr.: MP679264 (800) Design. dato: 1997-07-28

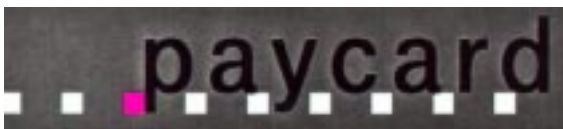
(730) **Indehaver:** Deutsche Telekom AG, 140, Friedrich-Ebert-Allee D-53113 Bonn, Tyskland(511) **Klasse 09.**(511) **Klasse 16.**(511) **Klasse 36.**(511) **Klasse 38.**(591) **Farvetekst:** Mærket er udført i farver.(300) **Prioritetsoplysninger:**

1997-01-31 DE 397 03 884 Tyskland

(800) **International registreringsdato:** 1997-07-28**Gazette No.:** 19/1997

(111) Reg. nr.: MP679273 (800) Design. dato: 1997-08-06

MPACS(730) **Indehaver:** NTEC MEDIA GmbH, 26-53, August-Bebel-Strasse D-14482 Potsdam-Babelsberg, Tyskland(511) **Klasse 09.**(511) **Klasse 42.**(300) **Prioritetsoplysninger:**

1997-02-06 DE 397 05 253 Tyskland

(800) **International registreringsdato:** 1997-08-06**Gazette No.:** 19/1997

(111) Reg. nr.: MP679276 (800) Design. dato: 1997-08-06

CineCoDec(730) **Indehaver:** NTEC MEDIA GmbH, 26-53, August-Bebel-Strasse D-14482 Potsdam-Babelsberg, Tyskland(511) **Klasse 09.**(511) **Klasse 42.**(300) **Prioritetsoplysninger:**

1997-02-06 DE 397 05 254 Tyskland

(800) **International registreringsdato:** 1997-08-06**Gazette No.:** 19/1997

(111) Reg. nr.: MP679416

(800) Design. dato: 1997-07-15

(730) **Indehaver:** VOM FASS AG, Hinzistobler Strasse 10 D-88212 Ravensburg, Tyskland(511) **Klasse 16.**(511) **Klasse 35.**(511) **Klasse 36.**(511) **Klasse 39.**(511) **Klasse 41.**(511) **Klasse 42.**(591) **Farvetekst:** Mærket er udført i farver.(800) **International registreringsdato:** 1997-07-15**Gazette No.:** 19/1997

(111) Reg. nr.: MP679639

(800) Design. dato: 1997-07-29

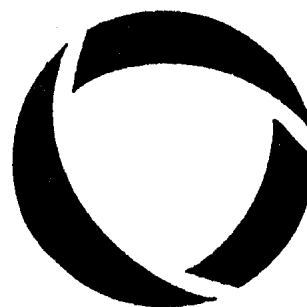
(730) **Indehaver:** MAQUET AG, 31, Kehler Strasse D-76437 Rastatt, Tyskland(511) **Klasse 09.**(511) **Klasse 10.**(511) **Klasse 37.**(300) **Prioritetsoplysninger:**

1997-01-29 DE 397 03 702 Tyskland

(800) **International registreringsdato:** 1997-07-29**Gazette No.:** 19/1997

(111) Reg. nr.: MP679703

(800) Design. dato: 1997-08-05

EXPERTA BIL



(730) **Indehaver:** Experta-BIL, 48, Beethovenstrasse CH-8002 Zurich, Schweiz

(511) **Klasse 35.**

(511) **Klasse 36.**

(300) **Prioritetsoplysninger:**

1997-03-18 CH 444 486 Schweiz

(800) **International registreringsdato:** 1997-08-05

Gazette No.: 19/1997

(111) Reg. nr.: MP679749

(800) Design. dato: 1997-08-20



(730) **Indehaver:** Försäkringsbolaget Atlantica, Box 2251 S-403 14 Göteborg, Sverige

(511) **Klasse 09.**

(511) **Klasse 12.**

(800) **International registreringsdato:** 1997-08-20

Gazette No.: 19/1997

(111) Reg. nr.: MP679931

(800) Design. dato: 1997-08-08

TPM-SYSTEM

(730) **Indehaver:** Henkel KGaA, Henkelstr. 67 D-40191 Düsseldorf, Tyskland

(511) **Klasse 09.**

(511) **Klasse 42.**

(300) **Prioritetsoplysninger:**

1997-05-30 DE 397 24 639 Tyskland

(800) **International registreringsdato:** 1997-08-08

Gazette No.: 19/1997

(111) Reg. nr.: MP679933

(800) Design. dato: 1997-07-11

Mobility



(730) **Indehaver:** Mobility Genossenschaft, 7, Gottfried Keller-Strasse CH-8001 Zürich, Schweiz

(511) **Klasse 35.**

(511) **Klasse 39.**

(300) **Prioritetsoplysninger:**

1997-06-17 CH 443 783 Schweiz

(800) **International registreringsdato:** 1997-07-11

Gazette No.: 19/1997

(111) Reg. nr.: MP680048

(800) Design. dato: 1997-06-18

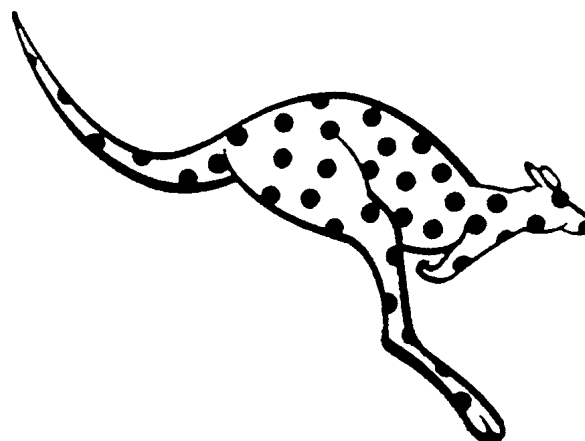

(730) **Indehaver:** WSC Windsurfing Chiemsee Produktions- und Vertriebs GmbH, Chieminger Str. 19 D-83355 Grabenstätt, Tyskland

(511) **Klasse 09.**

(511) **Klasse 16.**

(511) **Klasse 28.**

(300) **Prioritetsoplysninger:**

1996-12-20 DE 396 55 642 Tyskland

(800) **International registreringsdato:** 1997-06-18

Gazette No.: 19/1997

(111) Reg. nr.: MP680115

(800) Design. dato: 1997-06-14

(730) **Indehaver:** NUR Touristic GmbH, 55, Zimmersmühlenweg D-61440 Oberursel, Tyskland(511) **Klasse 35.**(511) **Klasse 36.**(511) **Klasse 39.**(511) **Klasse 41.**(511) **Klasse 42.**(800) **International registreringsdato:** 1997-06-14**Gazette No.:** 19/1997

(111) Reg. nr.: MP680928

(800) Design. dato: 1996-09-14

SILVERSON

(730) **Indehaver:** SILVERSON MACHINES LIMITED, WATERSIDE CHESHIRE BUCKS HP5 1PQ, Storbritannien(511) **Klasse 07.**(800) **International registreringsdato:** 1996-09-14**Gazette No.:** 21/1997

(111) Reg. nr.: MP681164

(800) Design. dato: 1997-09-05

Boge

(730) **Indehaver:** BOGE KOMPRESSOREN Otto Boge GmbH & Co. KG, 26 Lechtermannshof D-33739 Bielefeld, Tyskland(511) **Klasse 06.**(511) **Klasse 07.**(511) **Klasse 09.**(511) **Klasse 11.**(511) **Klasse 20.**(511) **Klasse 37.**(511) **Klasse 42.**(300) **Prioritetsoplysninger:**

1997-03-18 DE 397 12 235 Tyskland

(800) **International registreringsdato:** 1997-09-05**Gazette No.:** 21/1997

(111) Reg. nr.: MP681214

(800) Design. dato: 1997-09-23

PONTOS

(730) **Indehaver:** Haritun Sarik, 7, Kulmbacher Str. D-93057 Regensburg, Tyskland(511) **Klasse 29.**(800) **International registreringsdato:** 1997-09-23**Gazette No.:** 21/1997

(111) Reg. nr.: MP681273

(800) Design. dato: 1997-08-28

(730) **Indehaver:** Krone Fisch GmbH, 13, Am Keglerheim D-65428 Rüsselsheim, Tyskland(511) **Klasse 29.**(591) **Farvetekst:** Mærket er udført i farver.(800) **International registreringsdato:** 1997-08-28**Gazette No.:** 21/1997

(111) Reg. nr.: MP681298

(800) Design. dato: 1997-08-01

(730) **Indehaver:** Uwe Brose, 11, Dorfstrasse D-03172 Atterwasch, Tyskland(511) **Klasse 32.**(511) **Klasse 33.**(800) **International registreringsdato:** 1997-08-01**Gazette No.:** 21/1997

(111) Reg. nr.: MP681355

(800) Design. dato: 1997-09-19

(730) **Indehaver:** Schöller Lebensmittel GmbH & Co KG, 137, Bucher-Strasse D-90419 Nürnberg, Tyskland(511) **Klasse 29.**(511) **Klasse 30.**(591) **Farvetekst:** Mærket er udført i farver.(800) **International registreringsdato:** 1997-09-19**Gazette No.:** 21/1997

(111) Reg. nr.: MP681394

(800) Design. dato: 1997-06-12

(730) **Indehaver:** MALACO KB, Norbergsgatan 12 S-214 50 MALMÖ, Sverige(511) **Klasse 30.**(300) **Prioritetsoplysninger:**

1997-03-20 SE 97-02886 Sverige

(800) **International registreringsdato:** 1997-06-12**Gazette No.:** 21/1997

(111) Reg. nr.: MP681409

(800) Design. dato: 1997-08-07

(730) **Indehaver:** Lady Cake - Feine Kuchen GmbH, 7, Warweg D-31089 Duingen, Tyskland(511) **Klasse 30.**(800) **International registreringsdato:** 1997-08-07**Gazette No.:** 21/1997

(111) Reg. nr.: MP681423

(800) Design. dato: 1997-10-10

(730) **Indehaver:** Exel Oy., P.O. Box 29 FIN-52701 Mäntyharju, Finland(511) **Klasse 28.**(800) **International registreringsdato:** 1997-10-10**Gazette No.:** 21/1997

(111) Reg. nr.: MP681460

(800) Design. dato: 1997-04-09

BIOLYS(730) **Indehaver:** Degussa Aktiengesellschaft, 9, Weissfrauenstrasse D-60311 Frankfurt, Tyskland(511) **Klasse 31.**(800) **International registreringsdato:** 1997-04-09**Gazette No.:** 21/1997

(111) Reg. nr.: MP681654

(800) Design. dato: 1997-09-30

SPRAYCAST(730) **Indehaver:** Plibrico G.m.b.H., 83-85, Bismarckstrasse D-40210 Düsseldorf, Tyskland(511) **Klasse 19.**(800) **International registreringsdato:** 1997-09-30**Gazette No.:** 22/1997

(111) Reg. nr.: MP681785

(800) Design. dato: 1997-09-10

(730) **Indehaver:** Hartmut Eberle GmbH, 100, Wangener Strasse D-73514 Schorndorf-Oberberken, Tyskland(511) **Klasse 24.**(800) **International registreringsdato:** 1997-09-10**Gazette No.:** 22/1997

(111) Reg. nr.: MP681871

(800) Design. dato: 1997-09-19

Travel King

(730) **Indehaver:** T.E.C. Caravan GmbH + Co., 4, Rudolf-Diesel-Strasse D-48336 Sassenberg, Tyskland(511) **Klasse 12.**(300) **Prioritetsoplysninger:**

1997-04-11 DE 397 15 988 Tyskland

(800) **International registreringsdato:** 1997-09-19**Gazette No.:** 22/1997

(111) Reg. nr.: MP682045

(800) Design. dato: 1997-07-01

LORENZO CALVINO

(730) **Indehaver:** Rawe-Rheda Mode-Vertriebs GmbH, 7, Bosfelder Weg D-33378 Rheda-Wiedenbrück, Tyskland(511) **Klasse 24.**(511) **Klasse 25.**(511) **Klasse 28.**(300) **Prioritetsoplysninger:**

1997-05-09 DE 397 21 111 Tyskland

(800) **International registreringsdato:** 1997-07-01**Gazette No.:** 22/1997

(111) Reg. nr.: MP682083

(800) Design. dato: 1997-09-23

(730) **Indehaver:** Montres "Breil" SA, Casa Danusa CH-7165 Breil/Brigels, Schweiz(511) **Klasse 14.**(300) **Prioritetsoplysninger:**

1997-05-16 CH 445 588 Schweiz

(800) **International registreringsdato:** 1997-09-23**Gazette No.:** 22/1997

(111) Reg. nr.: MP685503

(800) Design. dato: 1997-11-17

(730) **Indehaver:** HT TROPLAST AG, Kaiserstrasse D-53840 Troisdorf, Tyskland(511) **Klasse 06.**(511) **Klasse 19.**(591) **Farvetekst:** Mærket er udført i hvid og lys blå.(300) **Prioritetsoplysninger:**

1997-05-16 DE 397 22 223 Tyskland

(800) **International registreringsdato:** 1997-11-17**Gazette No.:** 02/1998

(111) Reg. nr.: MP685589

(800) Design. dato: 1997-11-18

(730) **Indehaver:** Lloyd Schuhfabrik Meyer & Co. GmbH, 3-6, Bogenstrasse D-27232 Sulingen, Tyskland(740/750) **International fuldmægtig:** Prinz & Partner GbR, Postfach 60 08 63 D-81208 München, Tyskland(511) **Klasse 18.**(511) **Klasse 25.**(591) **Farvetekst:** Mærket er udført i sort, rød og hvid. Sort og rød:(300) **Prioritetsoplysninger:**

1997-06-27 DE 397 29 825 Tyskland

(800) **International registreringsdato:** 1997-11-18**Gazette No.:** 02/1998

(111) Reg. nr.: MP685682

(800) Design. dato: 1997-11-21

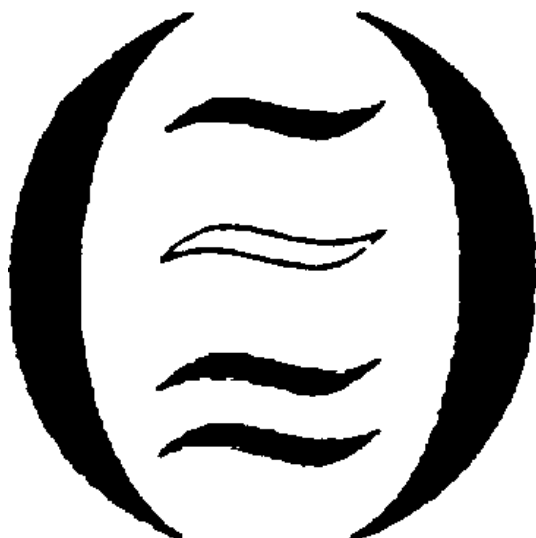

(730) **Indehaver:** ESCADA AG, 23-29, Karl-Hammerschmidt-Strasse D-85609 Aschheim, Tyskland

(511) **Klasse 18.**

(511) **Klasse 25.**

(300) **Prioritetsoplysninger:**

1997-08-01 DE 397 36 643 Tyskland

(800) **International registreringsdato:** 1997-11-21

Gazette No.: 02/1998

(111) Reg. nr.: MP685932

(800) Design. dato: 1997-12-24



SELECTION
de
GIVENCHY

(730) **Indehaver:** GIVENCHY, société anonyme, 3, avenue George V, F-75008 PARIS, Frankrig

(740/750) **International fuldmægtig:** CABINET HELENE PETIT, 94, avenue Kléber F-75116 PARIS, Frankrig

(511) **Klasse 25.**

(300) **Prioritetsoplysninger:**

1997-07-23 FR 97 688 511 Frankrig

(800) **International registreringsdato:** 1997-12-24

Gazette No.: 02/1998

(111) Reg. nr.: MP686010

(800) Design. dato: 1997-07-26



(730) **Indehaver:** Gerhard Eberle, 25, Rieder Strasse D-82211 Herrsching, Tyskland ; Stefan Eberle, 2, Gachenaustrasse D-82211 Herrsching, Tyskland ; Robert Stark, 4d, Am Anger D-82205 Gilching, Tyskland

(740/750) **International fuldmægtig:** Walther Meuschel, 32, Leopoldstrasse D-80802 München, Tyskland

(511) **Klasse 18.**

(511) **Klasse 25.**

(800) **International registreringsdato:** 1997-07-26

Gazette No.: 02/1998

(111) Reg. nr.: MP686715

(800) Design. dato: 1998-01-13



(730) **Indehaver:** BELVEDERE, 10, Avenue Charles Jaffelin F-21200 BEAUNE, Frankrig

(740/750) **International fuldmægtig:** CABINET BEAU DE LOMENIE, 158, rue de l'Université F-75340 PARIS CEDEX 07, Frankrig

(511) **Klasse 21.**

(511) **Klasse 33.**

(800) **International registreringsdato:** 1998-01-13

Gazette No.: 03/1998

(111) Reg. nr.: MP687416

(800) Design. dato: 1998-02-05

New Age

(730) **Indehaver:** OTKRYTOE AKTSIONERNOE OBCHTCHESTVO AKTSIONERNY KOMMERTCHESKY BANK "AVTOBANK", 41, Lesnaya oul. RU-101 514 MOSKVA, Russiske Føderation

(511) **Klasse 36.**(800) **International registreringsdato:** 1998-02-05**Gazette No.:** 04/1998

(111) Reg. nr.: MP687431

(800) Design. dato: 1997-12-09

PONTE VECCHIO

(730) **Indehaver:** JITEX Písek a.s., U vodárny 1506 CZ-397 15 Písek, Tjekkiet

(511) **Klasse 24.**(511) **Klasse 25.**(800) **International registreringsdato:** 1997-12-09**Gazette No.:** 04/1998

(111) Reg. nr.: MP687490

(800) Design. dato: 1997-11-19

ZUSSA

(730) **Indehaver:** BERGS POLYDUN AB, Värnamovägen S-340 14 LAGAN, Sverige

(740/750) **Internationl fuldmægtig:** Awapatent AB, Box 5117 S-200 71 Malmö, Sverige

(511) **Klasse 20.**(511) **Klasse 22.**(511) **Klasse 24.**(300) **Prioritetsoplysninger:**

1997-05-21 SE 97-04809 Sverige

(800) **International registreringsdato:** 1997-11-19**Gazette No.:** 04/1998

(111) Reg. nr.: MP687518

(800) Design. dato: 1998-02-16

Mille Notti

(730) **Indehaver:** AVENY Interiör AB, Fiskartorpsvägen 30 S-114 33 Stockholm, Sverige

(740/750) **Internationl fuldmægtig:** L.A. Groth & Co. KB, Box 6107 S-102 32 STOCKHOLM, Sverige

(511) **Klasse 24.**(800) **International registreringsdato:** 1998-02-16**Gazette No.:** 04/1998

(111) Reg. nr.: MP687573

(800) Design. dato: 1998-01-30



FESTINA

(730) **Indehaver:** FESTINA, S.A., Vía Layetana, 20-4ª planta E-08003 BARCELONA, Spanien

(740/750) **Internationl fuldmægtig:** JOSE ANTONIO HERNANDEZ RODRIGUEZ, Alcalá, 21 E-28014 MADRID, Spanien

(511) **Klasse 36.**(511) **Klasse 41.**(800) **International registreringsdato:** 1998-01-30**Gazette No.:** 04/1998

(111) Reg. nr.: MP687690

(800) Design. dato: 1998-02-11



(730) **Indehaver:** CONDESA FABRIL, S.A., Carretera de Bergara por Urbina, km. 14 E-01170 LEGUTIANO (ALAVA), Spanien

(740/750) **Internationl fuldmægtig:** Miguel Angel URIZAR BARANDIARAN, Licenciado Poza, 56 E-48013 BILBAO (Vizcaya), Spanien

(511) **Klasse 06.**(800) **International registreringsdato:** 1998-02-11**Gazette No.:** 04/1998

(111) Reg. nr.: MP687761

(800) Design. dato: 1997-10-24

JetFill

(730) **Indehaver:** Turbon International AG, 10, Ruhrdeich D-45525 Hattingen, Tyskland

(740/750) **Internationl fuldmægtig:** Eisenführ, Speiser & partner, 24, Martinistrasse D-28195 Bremen, Tyskland

(511) **Klasse 02.**(511) **Klasse 16.**(800) **International registreringsdato:** 1997-10-24**Gazette No.:** 05/1998

(111) Reg. nr.: MP687769

(800) Design. dato: 1997-12-09



(730) **Indehaver:** JITEX Pisek a.s., U vodárny 1506 CZ-397 15 Pisek, Tjekkiet

(511) **Klasse 24.**

(511) **Klasse 25.**

(800) **International registreringsdato:** 1997-12-09

Gazette No.: 05/1998

(111) Reg. nr.: MP687806

(800) Design. dato: 1998-02-04

PREVOYANCE
Ré

(730) **Indehaver:** PREVOYANCE Ré, société anonyme, 4, rue Lord Byron F-75008 PARIS, Frankrig

(740/750) **Internationalt fuldmægtig:** Alain Bensoussan, 29, rue du Colonel Pierre Avia F-75508 PARIS CEDEX 15, Frankrig

(511) **Klasse 36.**

(511) **Klasse 42.**

(300) **Prioritetsoplysninger:**

1997-08-08 FR 97691322 Frankrig

(800) **International registreringsdato:** 1998-02-04

Gazette No.: 05/1998

(111) Reg. nr.: MP687895

(800) Design. dato: 1997-10-20

press to
Tintorerías Rápidas

(730) **Indehaver:** COR SEC, S.L., c/ Fuencarral, 123-5° E-28010 MADRID, Spanien

(740/750) **Internationalt fuldmægtig:** Maria Victoria Martinez De La Concha Chamorro, Juan Ramón Jiménez, 2 Bajo 7 E-28036 MADRID, Spanien

(511) **Klasse 37.**

(511) **Klasse 40.**

(800) **International registreringsdato:** 1997-10-20

Gazette No.: 05/1998

(111) Reg. nr.: MP687967

(800) Design. dato: 1998-01-05

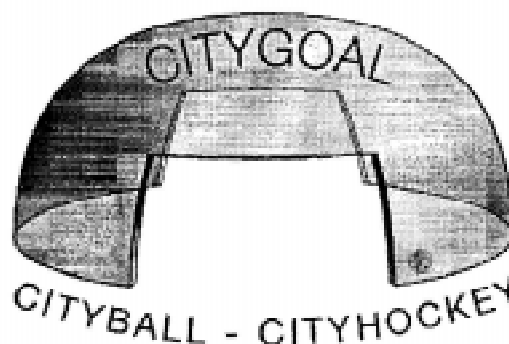

(730) **Indehaver:** Dr. Rolf Schönenberger, Schwändeli CH-6318 Walchwil, Schweiz

(511) **Klasse 25.**

(511) **Klasse 28.**

(511) **Klasse 35.**

(511) **Klasse 41.**

(300) **Prioritetsoplysninger:**

1997-07-01 CH 448255 Schweiz

(800) **International registreringsdato:** 1998-01-05

Gazette No.: 05/1998

(111) Reg. nr.: MP688108

(800) Design. dato: 1998-01-19

Marie's

(730) **Indehaver:** Shanghai Meishu Yanliao Chang (Shanghai Color Produkts Factory), Xikang Lu 850 CN-200040 Shanghai, Kina

(740/750) **Internationalt fuldmægtig:** Shanghai Trademark service, 5th/F, Chang An Building Chang An Road 1001 CN-200070 Shanghai, Kina

(511) **Klasse 02.**

(800) **International registreringsdato:** 1998-01-19

Gazette No.: 05/1998

(111) Reg. nr.: MP688156

(800) Design. dato: 1998-01-22

FAYANS

(730) **Indehaver:** Keramik Holding AG Laufen, 46, Wahlenstrasse CH-4242 Laufen, Schweiz

(740/750) **Internationalt fuldmægtig:** A. Braun Braun Héritier Eschmann AG Patentanwälte, 36-38, Holbeinstrasse CH-4051 Bâle, Schweiz

(511) **Klasse 11.**

(511) **Klasse 19.**

(300) **Prioritetsoplysninger:**

1997-09-26 CH 448531 Schweiz

(800) **International registreringsdato:** 1998-01-22

Gazette No.: 05/1998

(111) Reg. nr.: MP688222

(800) Design. dato: 1998-02-26

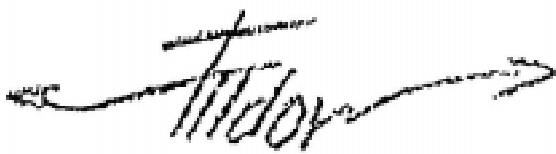

(730) **Indehaver:** CAISSE NATIONALE DE CREDIT AGRICOLE, société anonyme, 91, 93, boulevard Pasteur F-75015 PARIS, Frankrig
 (740/750) **International fuldmægtig:** SODEMA CONSEILS S.A., 14bis, rue de la Faisanderie F-75016 PARIS, Frankrig
 (511) **Klasse 36.**
 (511) **Klasse 38.**
 (800) **International registreringsdato:** 1998-02-26
Gazette No.: 05/1998

(111) Reg. nr.: MP688301

(800) Design. dato: 1997-11-10



(730) **Indehaver:** CECROPS, S.A. CENTRO INDUSTRIAL SANTIGA, OBRADORS, 18-20, 2B E-08130 STA. PERPETUA DE MOGODA (BARCELONA), Spanien
 (740/750) **International fuldmægtig:** Manuel Manresa Val, Gerona, 34 E-08010 BARCELONA, Spanien
 (511) **Klasse 06.**
 (511) **Klasse 07.**
 (800) **International registreringsdato:** 1997-11-10
Gazette No.: 05/1998

(111) Reg. nr.: MP688575

(800) Design. dato: 1998-02-02



(730) **Indehaver:** DLW AG, 75, Stuttgarter Strasse D-74321 Bietigheim-Bissingen, Tyskland
 (740/750) **International fuldmægtig:** Müller-Boré & Partner Patentanwälte, 2, Grafinger Strasse D-81671 München, Tyskland
 (511) **Klasse 20.**
 (511) **Klasse 27.**
 (591) **Farvetekst:** Mærket er udført i sort, rød og hvid.
 (800) **International registreringsdato:** 1998-02-02
Gazette No.: 05/1998

(111) Reg. nr.: MP688593

(800) Design. dato: 1998-01-22

cleanic

(730) **Indehaver:** ANKER-Teppichboden Gebr. Schoeller GmbH + Co. KG, 112, Zollhausstrasse D-52353 Düren, Tyskland
 (740/750) **International fuldmægtig:** Dipl.-Ing. B. Schmetz und Koll., Patentanwälte, 14-16, Augustastrasse D-52070 Aachen, Tyskland
 (511) **Klasse 27.**
 (800) **International registreringsdato:** 1998-01-22
Gazette No.: 05/1998

(111) Reg. nr.: MP688612

(800) Design. dato: 1998-02-02

KLIMAPLAN

Massivholzhaus

(730) **Indehaver:** Klimaplan Massivholzhaus GmbH, 5, Röntgenring D-87616 Marktobendorf, Tyskland
 (740/750) **International fuldmægtig:** Schaumburg, Thoenes, Thurn Patentanwälte, 31, Mauerkircherstrasse D-81679 München, Tyskland
 (511) **Klasse 19.**
 (511) **Klasse 37.**
 (300) **Prioritetsoplysninger:**
 1997-08-13 DE 397 38 630 Tyskland
 (800) **International registreringsdato:** 1998-02-02
Gazette No.: 05/1998

(111) Reg. nr.: MP688648

(800) Design. dato: 1998-01-28

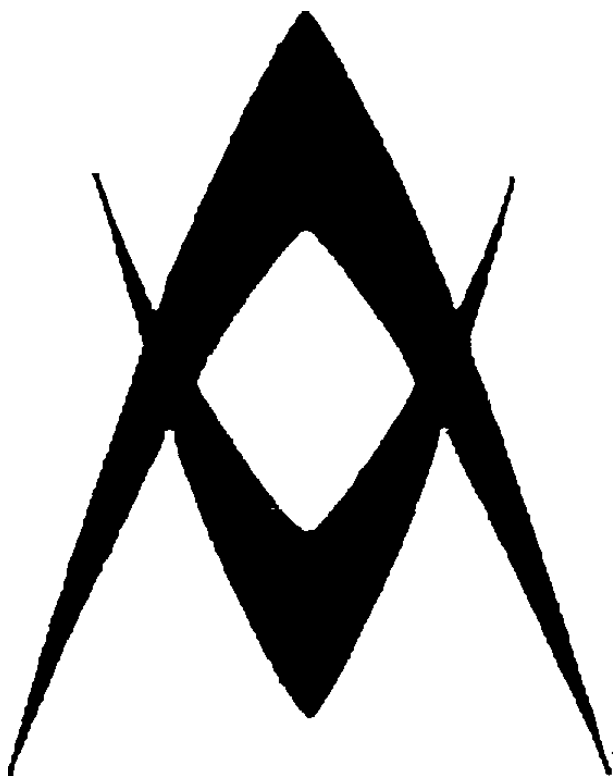

(730) **Indehaver:** VÖLKL (INTERNATIONAL) AG, Ruessenstrasse 6 CH-6341 Baar, Schweiz

(740/750) **Internationalt fuldmægtig:** Dipl.-Ing. Schwabe Dr. Dr. Sandmair und Partner Patentanwälte, 16, Stuntzstrasse D-81677 München, Tyskland

(511) **Klasse 18.**

(511) **Klasse 25.**

(511) **Klasse 28.**

(300) **Prioritetsoplysninger:**

1997-07-28 DE 397 35 639 Tyskland

(800) **Internationalt registreringsdato:** 1998-01-28

Gazette No.: 05/1998

(111) Reg. nr.: MP688658

(800) Design. dato: 1997-12-16



(730) **Indehaver:** Lehnkering Aktiengesellschaft, 26, Schifferstrasse D-47059 Duisburg, Tyskland

(740/750) **Internationalt fuldmægtig:** Günter Köckeritz, c/o Preussag AG 4, Karl-Wiechert-Allee D-30625 Hannover, Tyskland

(511) **Klasse 19.**

(511) **Klasse 35.**

(511) **Klasse 36.**

(511) **Klasse 39.**

(511) **Klasse 40.**

(511) **Klasse 42.**

(300) **Prioritetsoplysninger:**

1997-10-15 DE 397 48 981 Tyskland

(800) **Internationalt registreringsdato:** 1997-12-16

Gazette No.: 05/1998

(111) Reg. nr.: MP688711

(800) Design. dato: 1998-02-09

boxxinn 

(730) **Indehaver:** Erne AG Holzbau, 3, Werkstrasse CH-5080 Laufenburg, Schweiz

(511) **Klasse 19.**

(511) **Klasse 37.**

(300) **Prioritetsoplysninger:**

1998-01-06 CH 449077 Schweiz

(800) **Internationalt registreringsdato:** 1998-02-09

Gazette No.: 06/1998

(111) Reg. nr.: MP688719

(800) Design. dato: 1998-01-29



(730) **Indehaver:** Ultra Sport Handelsgesellschaft mbH, 15, Philipp-Reis-Strasse D-63128 Dietzenbach, Tyskland

(740/750) **Internationalt fuldmægtig:** Spitz, Klinger & Partner GbR, 20, Bavariaring D-80336 München, Tyskland

(511) **Klasse 18.**

(511) **Klasse 25.**

(511) **Klasse 28.**

(591) **Farvetekst:** Mærket er udført i sort, rød og orange.

(800) **Internationalt registreringsdato:** 1998-01-29

Gazette No.: 06/1998

(111) Reg. nr.: MP688834

(800) Design. dato: 1997-10-15



(730) **Indehaver:** J.S. STAEDTLER GmbH & Co, 3, Moosäckerstrasse D-90427 Nürnberg, Tyskland

(511) **Klasse 02.**

(511) **Klasse 07.**

(511) **Klasse 09.**

(511) **Klasse 16.**

(300) **Prioritetsoplysninger:**

1997-04-25 DE 397 18 650 Tyskland

(800) **Internationalt registreringsdato:** 1997-10-15

Gazette No.: 06/1998

(111) Reg. nr.: MP688840

(800) Design. dato: 1997-11-17

(730) **Indehaver:** Bodo Hennig Puppenmöbel GmbH, 10, Badenbergring D-87499 Wildpoldsried, Tyskland(740/750) **International fuldmægtig:** Dipl.-Ing. Rolf Charrier Dr. Bertram Rapp Patentanwälte, 8, Rehlingenstrasse D-86153 Augsburg, Tyskland(511) **Klasse 28.**(800) **International registreringsdato:** 1997-11-17**Gazette No.:** 06/1998

(111) Reg. nr.: MP688934

(800) Design. dato: 1998-01-27

TRISSET

(730) **Indehaver:** Nienhaus + Lotz GmbH, 20, Emscherstrasse D-45891 Gelsenkirchen, Tyskland(740/750) **International fuldmægtig:** Dr. Helmut Hoffmeister, 36, Goldstrasse, D-48147 Münster, Tyskland(511) **Klasse 18.**(511) **Klasse 25.**(511) **Klasse 42.**(800) **International registreringsdato:** 1998-01-27**Gazette No.:** 06/1998

(111) Reg. nr.: MP689022

(800) Design. dato: 1997-08-26

(730) **Indehaver:** Dr. Zdenek DROZEN, Pisečná 445/15 CZ-182 00 Praha, Tjekkiet(740/750) **International fuldmægtig:** Rött, Ruzicka a Guttmann patentová, známková a právní kancelár Ing. Kavinková Ludmila patentový zástupce, Nad Stolou 12 CZ-170 00 Praha 7, Tjekkiet(511) **Klasse 02.**(511) **Klasse 03.**(511) **Klasse 05.**(511) **Klasse 16.**(511) **Klasse 29.**(511) **Klasse 30.**(511) **Klasse 31.**(511) **Klasse 32.**(511) **Klasse 33.**(800) **International registreringsdato:** 1997-08-26**Gazette No.:** 06/1998

(111) Reg. nr.: MP689217

(800) Design. dato: 1997-12-19

(730) **Indehaver:** FAST Fashion and Sportswear GmbH, 13, Auf dem Ruppels D-64859 Eppertshausen, Tyskland(740/750) **International fuldmægtig:** Dr. Linden Rechtsanwalt, c/o Rechtsanwälte Brocke-Benz, Dr. Linden Niebler 30, Brahmstrasse D-73430 Aalen, Tyskland(511) **Klasse 25.**(800) **International registreringsdato:** 1997-12-19**Gazette No.:** 06/1998

(111) Reg. nr.: MP689416

(800) Design. dato: 1998-01-29

REVERSO

(730) **Indehaver:** COUPET JEAN MARIE, No 3, rue du Quesne F-62840 FLEURBAIX, Frankrig(511) **Klasse 06.**(511) **Klasse 19.**(511) **Klasse 20.**(300) **Prioritetsoplysninger:**

1997-07-29 FR 97/690126 Frankrig

(800) **International registreringsdato:** 1998-01-29**Gazette No.:** 06/1998

(111) Reg. nr.: MP689594

(800) Design. dato: 1998-02-12

(730) **Indehaver:** Nidecker SA, 2, Place de l'Industrie CH-1180 Rolle, Schweiz(740/750) **International fuldmægtig:** Kirker & Cie conseils en Marques S.A., 122, rue de Genève case postale 153 CH-1226 Genève-Thônex, Schweiz(511) **Klasse 25.**(511) **Klasse 28.**(300) **Prioritetsoplysninger:**

1997-11-05 CH 449 203 Schweiz

(800) **International registreringsdato:** 1998-02-12**Gazette No.:** 07/1998

(111) Reg. nr.: MP689635

(800) Design. dato: 1998-01-28



(730) **Indehaver:** Kornospan AG, CH-6122 Menznau, Schweiz
 (740/750) **Internationalt fuldmægtig:** Reichmuth Trademark Agency GmbH, Postfach 658 CH-8630 Rüti, Schweiz
 (511) **Klasse 19.**
 (300) **Prioritetsoplysninger:**
 1997-08-28 CH 448 663 Schweiz
 (800) **Internationalt registreringsdato:** 1998-01-28
Gazette No.: 07/1998

(111) Reg. nr.: MP689945

(800) Design. dato: 1997-11-15



(730) **Indehaver:** Lloyd Schuhfabrik Meyer & Co. GmbH, 3-6, Bogenstrasse D-27232 Sulingen, Tyskland
 (740/750) **Internationalt fuldmægtig:** Prinz & Partner Patentanwälte, 7, Manzingerweg D-81241 München, Tyskland
 (511) **Klasse 18.**
 (511) **Klasse 25.**
 (300) **Prioritetsoplysninger:**
 1997-05-20 DE 397 22 708 Tyskland
 (800) **Internationalt registreringsdato:** 1997-11-15
Gazette No.: 07/1998

(111) Reg. nr.: MP690024

(800) Design. dato: 1998-03-20

HI'POWER

(730) **Indehaver:** EXERCYCLE, S.A., Polígono Industrial Jundiz, C/ Zurrupitieta, s/n E-01195 VITORIA (ALAVA), Spanien
 (740/750) **Internationalt fuldmægtig:** JOSE ANTONIO HERNANDEZ RODRIGUEZ, Alcalá, 21 E-28014 MADRID, Spanien
 (511) **Klasse 28.**
 (300) **Prioritetsoplysninger:**
 1997-11-07 ES 2124660 Spanien
 (800) **Internationalt registreringsdato:** 1998-03-20
Gazette No.: 07/1998

(111) Reg. nr.: MP690114

(800) Design. dato: 1998-03-18



(730) **Indehaver:** CAVAL (SARL), 18 Boulevard du President Poincare F-67000 Strasbourg, Frankrig
 (511) **Klasse 25.**
 (591) **Farvetekst:** Mærket er udført i farver.
 (800) **Internationalt registreringsdato:** 1998-03-18
Gazette No.: 07/1998

Internationale registreringer Navneregister

Register over mærker nævnt i dette
tidende angivet i alfabetisk orden efter
indehaver

(730) Indehaver**(210) Ans. nr./ (111) Reg. nr.**

AGEMA INFRARED SYSTEMS AKTIEBOLAG	MP678720
ANKER-TEPPICHBODEN GEBR. SCHOELLER GMBH + CO.	MP688593
AVENY INTERIOR AB	MP687518
B.S.A. GUNS	MP673407
BECK GMBH DRUCKKONTROLLTECHNIK	MP678383
BELVEDERE	MP686715
BERGS POLYDUN AB	MP687490
BODO HENNIG PUPPENMOBEL GMBH	MP688840
BOEHRINGER INGELHEIM INTERNATIONAL GMBH	MP668651
BOGE KOMPRESSOREN OTTO BOGE GMBH & CO. KG	MP681164
BROSE, UWE	MP681298
CAISSE NATIONALE DE CREDIT AGRICOLE, SOCIETE	MP688222
CAKE - FEINE KUCHEN GMBH, LADY	MP681409
CAVAL (SARL)	MP690114
CECROPS, S.A. CENTRO INDUSTRIAL SANTIGA	MP688301
CONDESA FABRIL, S.A.	MP687690
COR SEC, S.L.	MP687895
COUPET JEAN MARIE	MP689416
DEGUSSA AKTIENGESELLSCHAFT	MP681460
DEUTSCHE MESSE AG	MP678781
DEUTSCHE TELEKOM AG	MP673486
DEUTSCHE TELEKOM AG	MP678346
DEUTSCHE TELEKOM AG	MP679038
DEUTSCHE TELEKOM AG	MP679264
DLW AG	MP688575
DROZEN, DR. ZDENEK	MP689022
EBERLE, GERHARD	MP686010
EBERLE, STEFAN	MP686010
ERNE AG HOLZBAU	MP688711
ESCADA AG	MP685682
ESKORTE LOSUNGEN IM UMWELTSCHUTZ GMBH	MP679070
ESSELTE METO INTERNATIONAL GMBH	MP677628
EXELOOY,	MP681423
EXERCYCLE, S.A.	MP690024
EXPERTA-BIL	MP679703
EXPORTACIONES ARANDA, S.L.	MP677745
FAST FASHION AND SPORTSWEAR GMBH	MP689217
FESTINA, S.A.	MP687573
FOLIA TEC BOHM GMBH	MP503611
FORSÅKRINGSBOLAGET ATLANTICA	MP679749
GIVENCHY, SOCIETE ANONYME	MP685932
HARTMUT EBERLE GMBH	MP681785
HEITMEYER, FRANK	MP679226
HENKEL KGAA	MP679931
HERMES FABRIK PHARM. PRAPARATE FRANZ GRADINGE	MP579441
HT TROPLAST AG	MP685503
J.S. STAEDTLER GMBH & CO	MP688834
JITEX PISEK A.S.	MP687431
JITEX PISEK A.S.	MP687769
KERAMIK HOLDING AG LAUFEN	MP688156
KLIMAPLAN MASSIVHOLZHAUS GMBH	MP688612
KORNOSPAN AG	MP689635
KRONE FISCH GMBH	MP681273
LEHNKERING AKTIENGESELLSCHAFT	MP688658
LLOYD SCHUHFABRIK MEYER & CO. GMBH	MP685589
LLOYD SCHUHFABRIK MEYER & CO. GMBH	MP689945
MALACO KB	MP681394
MAQUET AG	MP679639
MESTRA AG	MP679245
MOBILITY GENOSSENSCHAFT	MP679933
MONTRES "BREIL" SA	MP682083
NEOSTYLE NUFER-OPTIK GMBH & CO. KG	MP678385
NIDECKER SA	MP689594
NIENHAUS + LOTZ GMBH	MP688934
NTEC MEDIA GMBH	MP679273
NTEC MEDIA GMBH	MP679276
NUR TOURISTIC GMBH	MP680115
OTKRYTOE AKTSIONERNOE OBCHTCHESTVO	
AKTSIONERN	MP687416
OTTO A.H. WOLFER GMBH	MP658475
PLIBRICO G.M.B.H.	MP681654

PREVOYANCE RE, SOCIETE ANONYME	MP687806
PROF. STEPHANO SABETTI	MP678929
RAWE-RHEDA MODE-VERTRIEBS GMBH	MP682045
SARIK, HARITUN	MP681214
SCHNITTSTELLE GMBH	MP678724
SCHOLLER LEBENSMITTEL GMBH & CO KG	MP681355
SCHONENBERGER, DR. ROLF	MP687967
SHANGHAI MEISHU YANLIAO CHANG	MP688108
SIEMENS AKTIENGESELLSCHAFT	MP678218
SIEMENS AKTIENGESELLSCHAFT	MP678418
SIEMENS AKTIENGESELLSCHAFT	MP678992
SIEMENS NIXDORF INFORMATIONSSYSTEME AG	MP678987
SILVERSON MACHINES LIMITED	MP680928
STARK, ROBERT	MP686010
SWSC HOLDING AG	MP679156
SWSC HOLDING AG	MP679257
SWSC HOLDING AG	MP679229
T.E.C. CARAVAN GMBH + CO.	MP681871
THYSSEN TELECOM AG	MP678350
TURBON INTERNATIONAL AG	MP687761
ULTRA SPORT HANDELSGESELLSCHAFT MBH	MP688719
VOLKL	MP688648
VOM FASS AG	MP679416
WSC WINDSURFING CHIEMSEE	
PRODUKTIONS- UND VER	MP680048

Internationale registreringer Mærkereregister

Register over mærker offentliggjort som registreret i dette tidende angivet i alfabetisk rækkefølge efter mærketekst

(540) Mærke

(fig)	MP679639
(fig)	MP680048
(fig)	MP681298
(fig)	MP685503
(fig)	MP685682
(fig)	MP686715
A (fig)	MP688648
ARCIS (w)	MP678987
ARKHAR-TASH MOUNTAIN BLOOD (fig)	MP689022
ATLANTICA NAUTI LOCK MARINE IMMOBILIZER (fig)	MP679749
Association for Life Energy Process Europe (A.L.E.P.) (w)	MP678929
BIOLYS (w)	MP681460
BSA (fig)	MP673407
Back Hits (fig)	MP681355
Bodo Hennig (fig)	MP688840
Boge (w)	MP681164
CASUAL LLOYD SHOES FOR MEN! (fig)	MP685589
CITYGOAL CITYBALL - CITYHOCKEY (fig)	MP687967
CONDESA C FABRIL, S.A. (fig)	MP687690
Catalox (w)	MP678724
CineCoDec (w)	MP679276
Climaset (w)	MP678383
Crypto Purse (w)	MP678992
DASE (w)	MP679156
DLW DLW Aktiengesellschaft (fig)	MP688575
DOKUSERVE (w)	MP673486
EAS SECURITY METO PROTECTED (fig)	MP677628
ESKORTE DIE QUALITÄT - für Lösungen im Umweltschutz (fig)	MP679070
EVO SONIC (fig)	MP679226
EXPERTA BIL (fig)	MP679703
F FESTINA FESTINA (fig)	MP687573
FAYANS (fig)	MP688156
FOLIA TEC (w)	MP503611
Filke COLOUR (fig)	MP681785
HERMES MULTIVIT (w)	MP579441
HI'POWER (fig)	MP690024
HOLIDAY (w)	MP678385
IRwin (w)	MP678720
JetFill (fig)	MP687761
KLIMAPLAN Massivholzhaus (fig)	MP688612
KRONE FISCH (fig)	MP681273
LEATHER GARMENTS Coherence PARIS (fig)	MP690114
LEHNKERING (fig)	MP688658
LEVELFLEX (w)	MP679245
LL (fig)	MP689945
LORENZO CALVINO (w)	MP682045
MARINE POOL SPIRIT OF THE OCEAN (fig)	MP686010
MEDIAGATE (w)	MP678350
MIDWAY (fig)	MP682083
MOBILITÄT 21 (w)	MP678781
MPACS (w)	MP679273
Malaco SALT & BLANDAT (fig)	MP681394
Marie's (fig)	MP688108
Mille Notti (fig)	MP687518
Mobility (fig)	MP679933
N (fig)	MP689594
N Neckermann Reisen (fig)	MP680115
New Age (fig)	MP687416
Osofortin (w)	MP658475
PONTE VECCHIO (fig)	MP687431
PONTE VECCHIO (fig)	MP687769
PONTOS (w)	MP681214
POWER MAGIC (fig)	MP681423
PREVOYANCE Ré (fig)	MP687806
PROCENTER (w)	MP678218
PowerProtect (w)	MP678418
REVERSO (fig)	MP689416
SELECTION de GIVENCHY (fig)	MP685932
SILVERSON (w)	MP680928
SOLVILYSE (w)	MP668651

(111) Reg. nr.

SPRAYCAST (w)	MP681654
STAEDTLER (fig)	MP688834
SUPER FLOOR (fig)	MP689635
SVEN-CAKE (fig)	MP681409
T-Media Med (w)	MP678346
T-Net-Box (w)	MP679038
TITAN (w)	MP677745
TPM-SYSTEM (w)	MP679931
TRISSET (fig)	MP688934
Tempico (fig)	MP689217
Travel King (w)	MP681871
Ttldor (fig)	MP688222
Yes2000 (w)	MP679257
Yes2Entry (w)	MP679229
ZUSSA (fig)	MP687490
boxxinn (fig)	MP688711
cecrops (fig)	MP688301
cleanic (fig)	MP688593
obg original battle gear (fig)	MP688719
paycard (fig)	MP679264
press to Tintorerias Rápidas (fig)	MP687895
vom FASS (fig)	MP679416

**Internationale registreringer
Ansøgningsregister****(210) Ans. nr.**

MP503611
MP579441
MP658475
MP668651
MP673407
MP673486
MP677628
MP677745
MP678218
MP678346
MP678350
MP678383
MP678385
MP678418
MP678720
MP678724
MP678781
MP678929
MP678987
MP678992
MP679038
MP679070
MP679156
MP679226
MP679229
MP679245
MP679257
MP679264
MP679273
MP679276
MP679416
MP679639
MP679703
MP679749
MP679931
MP679933
MP680048
MP680115
MP680928
MP681164
MP681214
MP681273
MP681298
MP681355
MP681394
MP681409
MP681423
MP681460
MP681654
MP681785
MP681871
MP682045
MP682083
MP685503
MP685589
MP685682
MP685932
MP686010
MP686715
MP687416
MP687431
MP687490
MP687518
MP687573
MP687690
MP687761
MP687769
MP687806
MP687895
MP687967
MP688108

(111) Reg. nr.

MP688156
MP688222
MP688301
MP688575
MP688593
MP688612
MP688648
MP688658
MP688711
MP688719
MP688834
MP688840
MP688934
MP689022
MP689217
MP689416
MP689594
MP689635
MP689945
MP690024
MP690114

Prisliste

Pr. 1. juli 1998

Patenter

Supplerende beskyttelsescertifikater

Brugsmodeller

Mønstre (design)

Chips (halvledertopografier)

Vare- og fællesmærker

Skorstensmærker og kontorflag

Kommunevåbener og -segl

Publikationer

Erhvervsservice

Kopiservice

Kurser og foredrag

Prisliste vedr. internationale ansøgninger (PCT) og europæiske patentansøgninger (EPK) samt vedr. ansøgninger om international varemærkeregistret og EU-varemærkeregistret kan fås ved henvendelse til direktoratet

Erhvervsministeriet

Patentdirektoratet

Helgeshøj Allé 81
2630 Taastrup
Telefon 43 50 80 00
Telefax 43 50 80 01
Postgiro 8 98 99 23

E-mail: Patentdirektoratet@dkpto.dk
web: www.dkpto.dk



Patenter

	kr.
1. Ansøgningsgebyr	
a. Grundgebyr	3000,00
b. Tillægsgebyr for hvert patentkrav ud over 10	300,00
c. Tillægsgebyr for nyhedsundersøgelse og patenterbarhedsvurdering på grundlag af engelsksproget patentansøgning	1500,00
2. Gebyrer for nyhedsundersøgelse af international type (PL §9)	
I Når den svenske patentmyndighed er nyhedsundersøgende:	
a. Grundgebyr	5300,00
b. Tillægsgebyr for hvert krav ud over 10	115,00
c. Ekspeditionsgebyr	500,00
II Når Den Europæiske Patentmyndighed er nyhedsundersøgende:	
a. Grundgebyr	11390,00
b. Ekspeditionsgebyr	500,00
3. Gebyr for senere indlevering af dansk oversættelse af international ansøgning	1100,00
4. Genoptagelsesgebyr	700,00
5. Patentmeddelelsesgebyr	
a. Grundgebyr	2850,00
b. Tillægsgebyr for hver side ud over 35 sider	80,00
c. Tillægsgebyr for hvert patentkrav, for hvilket der ikke er betalt ansøgningsgebyr	300,00
6. Gebyr for publicering af oversættelser af europæiske patentskrifter	
a. Grundgebyr	2850,00
b. Tillægsgebyr for hver side ud over 35 sider	80,00
7. Gebyr for publicering af ændrede patentskrifter	
a. Grundgebyr	2850,00
b. Tillægsgebyr for hver side ud over 35 sider	80,00
8. Genoprettelsesgebyr	3000,00
9. Årsgebyrer	
1. gebyrår	500,00
2. gebyrår	500,00
3. gebyrår	500,00
4. gebyrår	1000,00
5. gebyrår	1150,00
6. gebyrår	1300,00
7. gebyrår	1500,00
8. gebyrår	1700,00
9. gebyrår	1900,00
10. gebyrår	2150,00
11. gebyrår	2400,00
12. gebyrår	2650,00
13. gebyrår	2900,00
14. gebyrår	3150,00
15. gebyrår	3400,00
16. gebyrår	3650,00
17. gebyrår	3900,00
18. gebyrår	4200,00
19. gebyrår	4500,00
20. gebyrår	4800,00
Årsgebyrer, der betales senere end forfaldsdag, forhøjes med 20%. Gebyret skal være betalt inden 6 måneder efter forfaldsdagen.	
10. Gebyr for fremsættelse af indsigelse	2000,00
11. Gebyr for administrativ omprøvning	7000,00
12. Klagegebyr	8000,00

Ovennævnte priser skal ikke tillægges moms

Supplerende beskyttelsescertifikater

	kr.
1. Ansøgningsgebyr	3000,00
2. Genoptagelsesgebyr	600,00
3. Genoprettelsesgebyr	3000,00
4. Årsgebyr pr. påbegyndt gebyrår	4800,00
Årsgebyrer, der betales senere end forfaldsdag, forhøjes med 20%. Gebyret skal være betalt inden 6 måneder efter forfaldsdagen.	
5. Gebyr for administrativ omprøvning	1500,00
Der skal betales et gebyr på 7000 kr. for eventuel omprøvning af grundpatentet	
6. Klagegebyr	4000,00

Ovennævnte priser skal ikke tillægges moms

Brugsmodeller

	kr.
1. Ansøgningsgebyr	2000,00
2. Gebyr for senere indlevering af dansk oversættelse af international ansøgning	1100,00
3. Genoptagelsesgebyr	400,00
4. Fornyelsesgebyrer	
For 1. periode	2000,00
For 2. periode	3000,00
Fornyelsesgebyrer, der betales efter udløbet af den pågældende registreringsperiode, forhøjes med 20%.	
5. Gebyr for prøvning før eller efter registrering	
a. Grundgebyr	4000,00
b. Tillægsgebyr for prøvning før registrering på grundlag af engelsksproget brugsmodelansøgning	1000,00
6. Gebyr for behandling af anmodning om udslettelse	2000,00
7. Gebyr for bekendtgørelse af ændret registrering og publicering af ændret formulering	1100,00
8. Klagegebyr	5000,00

Ovennævnte priser skal ikke tillægges moms

Chips (halvledertopografier)

	kr.
1. Ansøgningsgebyr	1500,00
2. Gebyr for behandling af anmodning af overførelse af ansøgning om registrering	1000,00
3. Klagegebyr	4000,00

Ovennævnte priser skal ikke tillægges moms

Mønstre (design)

1. Ansøgningsgebyr	kr. 1300,00
Tillægsgebyrer:	
a. Ved samregistrering for hvert mønster ud over det første	800,00
b. For bekendtgørelse af hver afbildning ud over den første	400,00
2. Genoptagelsesgebyr	200,00
3. Fornyelsesgebyr	2200,00
Tillægsgebyr ved fornyelse:	
Ved samregistrering for hvert mønster ud over det første	1100,00
Fornyelsesgebyrer inkl. tillægsgebyr, der betales efter udløbet af den pågældende registreringsperiode, forhøjes med 20%.	
4. Klagegebyr	4000,00
Ovennævnte priser skal ikke tillægges moms	

Vare- og fællesmærker

1. Ansøgningsgebyr	kr.
a. Grundgebyr	2700,00
b. Tillægsgebyr for hver klasse ud over 3	600,00
Der er i alt 42 klasser	
2. Gebyr for videreførelse af Madrid-Protokol-registrering som dansk vare- eller fællesmærke-ansøgning	1500,00
3. Fornyelsesgebyr	
a. Grundgebyr	2800,00
b. Tillægsgebyr for hver klasse ud over 3	600,00
Fornyelsesgebyrer inkl. klassegebyr, der betales efter udløbet af den pågældende registreringsperiode, forhøjes med 20%.	
4. Gebyr for anmodning om deling af en ansøgning eller en registrering for hver udskilt ansøgning eller registrering	2000,00
5. Gebyr for fremsættelse af indsigelse	2000,00
6. Gebyr for administrativ ophævelse	2500,00
7. Klagegebyr	4000,00
8. Gebyr for overvågning af dansk varemærkerettighed	
Årligt gebyr	1400,00
Ovennævnte priser skal ikke tillægges moms	

Skorstensmærker og kontorflag

1. Ansøgningsgebyr	kr. 2000,00
Ovennævnte pris skal ikke tillægges moms	

Kommunevåbener og -segl

1. Ansøgningsgebyr	kr. 2000,00
Ovennævnte pris skal ikke tillægges moms	

Publikationer

1. Årsabonnement	kr.
a. Dansk Patenttidende	1000,00
b. Patentskrifter	
– på papir	8000,00
– på CD-ROM (SPACE-DK)	5000,00
c. Dansk Patentregister	400,00
d. Sammendrag af almindeligt tilgængelige danske patentansøgninger	
– Alle sektioner	8000,00
– sektion A	1600,00
– sektion B	1600,00
– sektion C07 + C12	1600,00
– sektion C, resten	900,00
– sektion D	500,00
– sektion E	900,00
– sektion F	900,00
– sektion G	900,00
– sektion H	900,00
e. Oversættelser af EP-skrifter	8000,00
f. Dansk Brugsmodeltidende	600,00
g. Brugsmodelskrifter	8000,00
h. Dansk Varemærketidende	1000,00
i. Dansk Varemærkeregister	200,00
j. Varemærke-særtidende med §13-afslag	100,00
k. Varemærkeindsigelsestidende	200,00
l. Nye danske varemærkeansøgninger, ugeliste	450,00
m. Dansk Mønstertidende	600,00
n. Dansk Mønsterregister	200,00
o. Patenthåndbog, ved tegning af abonnement	500,00
– løslade hertil, pr. side	10,00
p. Brugsmodelhåndbog, ved tegning af abonnement	500,00
– løslade hertil, pr. side	10,00
q. Ankenævnskendelser	
– alle kendelser	4200,00
– kendelser/patent- og brugsmodelområdet	2000,00
– kendelser/vare- og fællesmærkeområdet	2000,00
– kendelser/mønster og chipsområdet	400,00

Abonnementer tillægges porto

2. Løssalg	
a. Dansk Patenttidende	40,00
b. Dansk Patentregister	400,00
c. Sammendrag af alm. tilgængelige patentansøgninger	30,00
d. Dansk Varemærketidende	40,00
e. Dansk Varemærkeregister	200,00
f. Varemærke-særtidende med §13-afslag	100,00
g. Varemærkeindsigelsestidende	200,00
h. Varemærkeindsigelsestidende, udk. 1995	300,00
i. Dansk Mønstertidende	40,00
j. Dansk Mønsterregister	200,00
k. Dansk Brugsmodeltidende	40,00
l. Sammendrag af alm. tilgængelige brugsmodel-ansøgninger	30,00
m. Fremlæggelses- og patentskrifter på CD-ROM (SPACE-DK)	
– 1993-1997, pr. årgang	5000,00
– 1990-1992, pr. årgang	2000,00

Ovennævnte priser skal ikke tillægges moms

Fremlæggelses-, patent- og brugsmodelskrifter samt oversættelser af EP-skrifter leveres til gældende kopipris

3. Love og bekendtgørelser	
vedr. industriel ejendomsret	12,00-33,00
4. Gennemførelsesforskrifter til EPK i dansk oversættelse	200,00
5. Landekoderegister	100,00
6. Andre publikationer	
a. Varemærkeklassifikation	
– alfabetisk liste	500,00
– klassedelt liste	400,00
b. Mønsterklassifikation	35,00
– ændringer og tilføjelser hertil	15,00
c. Registreringspraksis, varemærker	185,00
– tillæg hertil	65,00
d. "Fra væsen til virksomhed", Danske patenter gennem 100 år (fås på dansk og engelsk), inkl. moms	195,00

Ovennævnte priser tillægges moms, hvis andet ikke er angivet

Erhvervsservice

1. Timepris*	kr. 750,00
2. Løbende overvågninger	
a. Konkurrentovervågning	
Første søgning inkl. oprettelse af søgeprofil og levering af op til 40 nyeste referencer	2000,00
Overvågningskørsel pr. gang efter tilbud	
b. Overvågning af ansøgninger	
Overvågning af dansk patent-, brugsmode-, mønster- eller varemærkeansøgning sammensættes af:	
Årligt gebyr	350,00
Gebyr pr. meddelelse	350,00
c. Øvrige overvågninger beregnes efter timepris	
Hertil skal lægges evt. online-udgifter	
3. Navneundersøgelser*	
a. International undersøgelse af patentrettigheder i 1-2 navne inkl. op til 40 referencer	2000,00
Yderligere referencer, pr. reference	16,00
Yderligere navne, pr. navn	700,00
b. Undersøgelse af patent- og brugsmodelettigheder med gyldighed for Danmark i 1-2 navne	1500,00
Yderligere navne, pr. navn	350,00
c. Øvrige navneundersøgelser beregnes efter timepris	
Hertil skal lægges evt. online-udgifter	
4. Patentfamilieundersøgelser og statusundersøgelser*	
a. Patentfamilieundersøgelse	800,00
b. Patentfamilieundersøgelse, inkl. status	1600,00
c. Tillæg for statusoplysninger, der knytter sig til tidligere udførte patentfamilieundersøgelser	1600,00
d. Statusundersøgelse af udenlandske rettigheder	
Første nummer	700,00
Pr. følgende nummer	350,00
e. Statusundersøgelse af danske rettigheder, pr. nummer	350,00
f. Øvrige undersøgelser beregnes efter timepris	
Hertil skal lægges evt. online-udgifter	
5. Kollisionsundersøgelser af varemærker, inkl. 3 klasser*	
Yderligere klasser, pr. 10 klasser	500,00
6. Skanning af varemærker*	
a. Første klasse	500,00
b. Yderligere klasser, pr. klasse	200,00
c. Skanning af alle 42 klasser	3000,00
7. LOGO-skanning*, inkl. op til 25 referencer	1800,00
Yderligere referencer, pr. 25 referencer	500,00
8. Varemærkedatabase*	
a. Første klasse	6000,00
b. Yderligere klasser, pr. klasse	3000,00
9. Skanning af varemærker ansøgt eller registreret i udlandet*	
a. Første klasse for 1-2 lande	1000,00
b. Følgende lande, pr. land	500,00
c. Følgende klasser, pr. klasse	200,00
10. Gebyr for levering pr. telefax	75,00

* Hastelevering kan aftales mod pristillæg.

Ovennævnte priser tillægges moms

Kopiservice

1. Fotokopier af patent- og brugsmodepublikationer	kr.
a. Ekspeditionsgebyr	30,00
b. Kopipris, pr. side	3,25
Dog minimum 30 kr. pr. publikation (svarende til 9 sider)	
2. Fotokopier, taget på læsesalen	
ved kontant betaling, pr. side, inkl. moms	3,00
3. Udenlandske patentpublikationer, der ikke findes i egne samlinger	
I ved hjemtagning fra udlandet:	
a. Pris for hjemtagning	100,00
b. Pris pr. publikation	100,00
Hjemtagning af sagsakter fra USA og patentpublikationer og sagsakter fra Sydafrika: Pris efter aftale.	
II ved levering af tilsvarende publikation fra egne samlinger	
a. Identifikation	100,00
b. Kopipris (3,25 kr. pr. side)	
4. Engelsksprogede sammendrag, der ikke findes i egne samlinger, pr. sammendrag	50,00
5. Tidsskriftsartikler o.l., der ikke findes i egne samlinger	
a. Pris for hjemtagning	100,00
b. Pris pr. artikel	100,00
6. Aktindsigt i europæiske patenter og patentansøgninger	
a. Ekspeditionsgebyr (inkl. EPO-gebyr)	315,00
b. Kopier	
- ved tilsendelse, pr. side	3,25
- ved afhentning, pr. side	2,50
- ved afhentning og kontant betaling, pr. side inkl. moms	3,00
Ovennævnte priser tillægges moms, hvis andet ikke er angivet	
7. Bekræftet kopi af en patent-, brugsmode-, mønster- eller varemærkeansøgning	300,00
Hertil skal lægges kopiprisen	
8. Bekræftet udskrift af patent-, certifikat-, brugsmode-, topografi-, mønster- eller varemærkesagsregistret	300,00
9. Udskrift af patent-, certifikat-, brugsmode-, topografi-, mønster- eller varemærkesagsregistret	50,00
10. Udskrift af registret over kommunevåbener og -segl	200,00
Ovennævnte priser skal ikke tillægges moms	
11. Leveringsgebyrer	
a. Levering pr. telefax	75,00
b. Ekspreslevering pr. telefax	275,00
c. Ekspreslevering pr. post	200,00
Hertil lægges porto	
Ovennævnte priser tillægges moms	

Kurser og foredrag

1. Kurser	kr.
Priser på åbne og virksomhedsinterne kurser fås ved direkte henvendelse til KursusCentret	
2. Foredrag*	
Første time	2000,00
Følgende timer, pr. time	1500,00
* Særpriser afhængig af deltagerantal og forberedelsestid	
Ovennævnte priser skal ikke tillægges moms	

Klassefortegnelse

International klassifikation af varer og tjenesteydelser
(Nice Arrangement) 7. udgave 1997

Varer:

Klasse 1. Kemiske produkter til industrielle, videnskabelige og fotografiske formål samt til anvendelse i landbrugs-, havebrugs- og skovbrugsøjemed, kunstig harpiks i rå tilstand, plastic i rå tilstand, gødningsmidler, ildslukningsmidler, præparater til hærkning og lodning, kemiske konserveringsmidler til levnedsmidler, garvestoffer, bindemidler til industrielle formål.

Klasse 2. Maling, fernis lak, rustbeskyttelsesmidler og træimpregneringsmidler, farvestoffer, bejdsemidler, naturlig harpiks i rå tilstand, bladmetaller og metalpulver til brug for malere, dekoratører, bogtrykkere og kunstnere.

Klasse 3. Blegemidler og andre midler til vask og rensning af tøj, præparater til rengøring, polering og fjernelse af pletter samt slibemidler, sæbe, parfumerivarer, æteriske olier, kosmetiske præparater, hårvand, tandplejemidler.

Klasse 4. Olier, fedtstoffer til industrielle formål, smøremidler, midler til absorbering, fugtning og binding af støv, brændstoffer (herunder motordrivmidler) og belysningsstoffer, lys og væger.

Klasse 5. Farmaceutiske og veterinærmedicinske præparater samt præparater til sundhedspleje, diætetiske præparater til medicinsk brug, næringsmidler til spædbørn, plastre og forbindingsstoffer, materiale til tandplombering og til tandaftryk, desinfektionsmidler, præparater til udryddelse af skadedyr, svampe- og ukrudsdræbende midler.

Klasse 6. Uædle metaller og legeringer heraf, byggematerialer af metal, transportable bygninger af metal, materialer af metal til jernbaneanlæg, metalkabler og tråd (dog ikke til elektriske formål), kleinsmedearbejder, isenkramvarer af metal, metalrør, pengeskabe, andre varer af metal (ikke indeholdt i andre klasser), malm.

Klasse 7. Maskiner og værktøjsmaskiner, motorer (ikke til befordringsmidler til brug på land), koblinger og transmissionsdele (ikke til befordringsmidler til brug på land), landbrugsredskaber (ikke hånddrevne), rugemaskiner.

Klasse 8. Håndværktøj og instrumenter (hånddrevne), knivmedevarer, gaffler og skæer, hug- og stikvåben, barbermaskiner.

Klasse 9. Videnskabelige, nautiske, geodætiske, elektriske, fotografiske, kinematografiske og optiske apparater og instrumenter samt apparater og instrumenter til vejning, måling, signalering, kontrol, livredning og undervisning, apparater til optagelse, transmission og gengivelse af lyd eller billede, magnetiske databæere, lydplader, møntautomater og -apparater, kasseapparater, regnemaskiner og databehandlingsudstyr, ildslukningsapparater.

Klasse 10. Kirurgiske, medicinske, odontologiske og veterinære apparater og instrumenter samt kunstige lemmer, øjne og tænder, ortopædiske artikler suturmateriale.

Klasse 11. Apparater til belysning, opvarmning, dampdannelse, kogning, køling, tørring,

ventilation og vandledning samt sanitetsinstallationer.

Klasse 12. Køretøjer, befordringsmidler til brug på land, i luften eller i vandet.

Klasse 13. Skydevåben, ammunition og projektiler, sprængstoffer, fyrværkerigenstande.

Klasse 14. Ædle metaller og legeringer heraf samt varer af ædle metaller eller varer overtrukket hermed og ikke indeholdt i andre klasser, juvelerarbejder, smykker, ædelstene, ure og kronometriske instrumenter.

Klasse 15. Musikinstrumenter.

Klasse 16. Papir, pap, varer heraf og ikke indeholdt i andre klasser, tryksager, bogbinderartikler, fotografier, papirhandlervarer, klæbemidler til papirvarer og til husholdningsbrug, artikler til brug for kunstnere, pensler, skrivemaskiner og kontorartikler (dog ikke møbler), instruktions- og undervisningsmateriale (dog ikke apparater), plasticmateriale til emballeringsbrug (ikke indeholdt i andre klasser), spillekort, tryktyper, klichéer.

Klasse 17. Kautsjuk, guttaperka, gummi, asbest, glimmer samt varer fremstillet af disse materialer og ikke indeholdt i andre klasser, plastic i halvforarbejdet tilstand, tætnings-, paknings- og isoleringsmateriale, slanger dog ikke af metal.

Klasse 18. Læder og læderimitationer samt varer fremstillet af disse materialer og ikke indeholdt i andre klasser, skind og huder, kufferter og rejsetasker, paraplyer, parasoller og spadserestokke, piske og sadelmagervarer.

Klasse 19. Byggematerialer (ikke af metal), stive rør til bygningsbrug (ikke af metal), asfalt, beg, tjære og bitumen, transportable bygning-er (ikke af metal), monumenter (ikke af metal).

Klasse 20. Møbler, spejle, billedrammer, varer (ikke indeholdt i andre klasser), af træ, korkrør, spanskør, kurvefletning, horn, ben, elfeben, fiskeben, skildpadde, rav, perlemor, og merskum, samt af erstatningsstoffer for disse materialer eller af plastic.

Klasse 21. Husholdnings- og køkkenredskaber samt beholdere (dog ikke af ædle metaller eller overtrukket hermed), kamme og svampe, børster, børstenbindemateriale, redskaber til rengøringsformål, ståluld, glas i rå eller halvforarbejdet tilstand (med undtagelse af glas til bygningsbrug), glasvarer, porcelæn og keramik (ikke indeholdt i andre klasser).

Klasse 22. Tovværk, reb, liner, snore, net, telte, markiser, presenninger, sejl, sække (ikke indeholdt i andre klasser), polstringsmateriale (dog ikke af kautsjuk eller af plastic), ubearbejdet fibermateriale til tekstilfabrikation.

Klasse 23. Garn og tråd til tekstilfabrikation.

Klasse 24. Vævede stoffer og tekstilvarer (ikke indeholdt i andre klasser), senge- og bordtæpper.

Klasse 25. Beklædningsgenstande, fodtøj og hovedbeklædning.

Klasse 26. Kniplinger og broderier, bånd og possementmagervarer, knapper, hægter og maller, knappenåle og synåle, kunstige blomster.

Klasse 27. Tæpper, måtter, linoleum og andet belægningsmateriale til eksisterende gulve, vægbeklædningsmateriale, som ikke er tekstilvarer.

Klasse 28. Spil og legetøj, gymnastik- og sportsartikler (ikke indeholdt i andre klasser), julepynt.

Klasse 29. Kød, fisk, fjerkræ og vildt, kødeks-trater, konserverede tørrede og kogte frugter og grøntsager, geléer, syltetøj, frugtsauce, æg, mælk og mejeriprodukter, spiselige olier og spisefedt.

Klasse 30. Kaffe, the, kakao, sukker, ris, tapioka, sago, kaffeerstatning, mel, og næringsmidler af korn, brød, konditori- og konfekturvarer, spiseis, honning, sirup, gær, bagepulver, salt, sennep, eddike, herunder vineddike, saucer (krydede), krydderier, råis.

Klasse 31. Landbrugs- skovbrugs- og havebrugsprodukter samt korn, (ikke indeholdt i andre klasser), levende dyr, friske frugter og grøntsager, frø og såsæd, naturlige planter og blomster, næringsmidler til dyr, malt.

Klasse 32. Øl, mineralvand og kulsyreholdige vand og andre ikke alkoholholdige drikke, frugtdrikke og frugtsaft, saft og andre præparater til fremstilling af drikke.

Klasse 33. Alkoholholdige drikke (dog ikke øl).

Klasse 34. Tobak, artikler for rygere, tændstikker.

Tjenesteydelser

Klasse 35. Annonce- og reklamevirksomhed, bistand ved forretningsledelse og forretningsadministration, bistand ved varetagelse af kontoropgaver.

Klasse 36. Forsikringsvirksomhed, finansiel virksomhed, valutarisk virksomhed, ejendoms-mæglervirksomhed.

Klasse 37. Byggevirksomhed, reparationsvirksomhed, installationsvirksomhed.

Klasse 38. Telekommunikationsvirksomhed.

Klasse 39. Transportvirksomhed, pakning og opbevaring af varer, arrangering af rejser.

Klasse 40. Forarbejdning og behandling af materialer og genstande.

Klasse 41. Uddannelses- og undervisningsvirksomhed, underholdningsvirksomhed, sportsarrangementer og kulturelle arrangementer.

Klasse 42. Restaurationsvirksomhed og udbringning af mad og drikke, værelsesudlejning, lægevirksomhed, sundheds- og skønhedspleje, bistand ved landbrugsvirksomhed, veterinærvirksomhed, juridisk bistand, videnskabelige og industriel forskning, programmering af computere, tjenesteydelser, der ikke kan henføres til andre klasser.

Patentdirektoratet

Helgeshøj Allé 81
2630 Tåstrup
Telefon 43 50 80 00
Telefax 43 50 80 01
Telex 16046 DPO DK
Postgiro 4 02 05 53



INID-koder

Internationally agreed Numbers for the Identification of Data (INID)

- (111) Registration number
- (141) Date of termination of the registration of the mark
- (151) Registration date
- (180) Date of expected expiration of the registration/renewal
- (210) Application number
- (220) Application filing date
- (230) Data concerning exhibition
- (300) Data relating to priority under the Paris Convention
- (390) Data relating to the registration in the country of origin
- (442) Date of publication of the application
- (450) Date of publication of the registration
- (500) Various information
- (511) Class or classes (and list of goods/services)
- (540) Reproduction of the mark
- (551) Indication to the effect that the mark is a collective mark, a certification mark or a guarantee mark
- (580) Date of recording of amendment/change
- (591) Information concerning colors claimed
- (641) Number(s) and date(s) of other legally related applications
- (646) Number(s) and date(s) of other legally related registrations
- (730) Name and address of the applicant/holder of the registration
- (740)/(750) Name and address of the representative/Correspondance address
- (791)/(793) Data concerning license
- (800) Data relating to registration under the Madrid Protocol

Domestic Codes for the Identification of Data

- (DC) Date of shelving/withdrawal
- (DP) Data concerning pawning

Where there is only an indication of the class number (511), the application or registration covers all goods or services within the class in question.

Where the class number in the case of code (511) is followed by a “:” the application or registration covers only the goods or services specifically mentioned.

Where (540) the “Reproduction of the mark” is followed by “<w>”, the application or registration concerns a word mark.

Where (540) the “Reproduction of the mark” is followed by “<fig>”, the trade mark involves non-standard letters and/or figurative elements.

Internationalt vedtagne Numre til Identifikation af Data (INID)

- Registreringsnummer
- Dato for udslettelse af registreringen
- Registreringsdato
- Dato for registrerings-/fornyelsesperiodens udløb
- Ansøgningsnummer
- Ansøgningsdato
- Udstillingsprioritetsoplysninger
- Prioritetsoplysninger
- Hjemlandsregistrering
- Bekendtgørelsesdato
- Offentliggørelsesdato
- Bemærkninger
- Vare- eller tjenesteydelsesklasser (og liste over varer/tjenesteydelser)
- Varemærket
- Fællesmærkeoplysninger
- Dato for notering af tilførsel
- Farvetekst
- Data vedrørende delte/udskilte ansøgninger
- Data vedrørende delte/udskilte registreringer
- Indehaveroplysninger
- Fuldmægtigoplysninger/korrespondanceadresse
- Licensoplysninger
- Data vedrørende Madridprotokol-registreringer

Interne koder til identifikation af data

- Henlæggelses/tilbagetagelsesdato
- Pantsætningsoplysninger

Hvor der alene er angivet klassenummer (511), omfatter ansøgningen eller registreringen alle varer eller tjenesteydelser i den pågældende klasse.

Hvor klassenummeret ved kode (511) efterfølges af et “:”, omfatter ansøgningen eller registreringen kun de særligt nævnte varer eller tjenesteydelser.

Hvor (540) “Varemærket” efterfølges af “<w>”, angår ansøgningen eller registreringen et ordmærke.

Hvor (540) “Varemærket” efterfølges af “<fig>”, er der i varemærket figurelementer og/eller bogstaver med særlig skrifttype.

Patentdirektoratet

Helgeshøj Allé 81
DK-2630 Taastrup

B



Returneres ved varig adresseændring

Erhvervsministeriet

Patentdirektoratet

Helgeshøj Allé 81
DK-2630 Taastrup



Telefon (+45) 43 50 80 00
Telefax (+45) 43 50 80 01
Telex 16046 DPO DK
Giro 8 989923

ISSN 0903-8809