

# Dansk Mønster Tidende



## Indholdsfortegnelse

Bekendtgørelse af mønsteransøgninger .....	184
Omtryk .....	_
Offentligt tilgængelige mønsteransøgninger .....	209
Registrerede mønstre .....	212
Henlagte, afslåede eller tilbagetagne mønsteransøgninger .....	213
Ændringer .....	214
Fornyelse af mønsterregistreringer.....	215
Udslettelse af mønsterregistreringer .....	216
Rettelser.....	217
Andre meddelelser.....	_

Abonnementsprisen for årgangen er 600,- kr. Abonnement tegnes i Patentdirektoratet, Helgeshøj Allé 81, 2630 Tåstrup, tlf. 43 50 85 40 eller 43 50 85 35. Gironr. 4 02 05 53. Prisen for et enkelt nummer er 40 kr. For forsendelse tillægges porto.

Ansvarlig for redaktion: Niels Ravn

ISSN 0903-8825

## Bekendtgørelse af mønsteransøgninger

Indsigelser mod registreringen skal fremsættes skriftligt i 2 eksemplarer til registreringsmyndigheden inden 2 måneder fra bekendtgørelsesdagen, jfr. lov om mønstre nr 218 af 27. maj 1970, § 18, stk. 2.

Er det bekendtgjort, at model af mønstret er indleveret, kan denne ses i direktoratet.

Hvis afbildningen er udført i farver, er dette angivet.

Er mønstret forbillede for et ornament, er dette angivet.

(21) MA 0864 1997

(54) 1) en beholder  
2) beholder med indsats  
3-5) dele dertil

(51) - Cl. 09-03

(55)



Løbenr. 1



Løbenr. 2



Løbenr. 3

Løbenr. 4

Løbenr. 5

(71) ANSØGER(E):

(74) FULDMÆGTIG:

(72) FREMBRINGER(E):

(30) PRIORITET:

(22) ANSØGNINGSDATO:

**Vacu Products B. V.**, Kalfjeslaan 68; 2623 AJ Delft, NL

Hofman-Bang & Boutard, Lehmann & Ree A/S, Hans Bekkevolds Allé 7, Hellerup

J. B. J. M. Schneider, Pauwhof 148; 2289 BL Rijswijk, NL

A. W. Zweekhorst, Lijsterbeslaan 41; 2612 TV Delft, NL

J. Kok, Verwersdijk 90-92; 2611 NK Delft, NL

27 feb 1997 Beneluxlandene 28133-00

26 aug 1997

(21) MA 0846 1997

(54) En dunk

(51) - Cl. 09-02

(55)

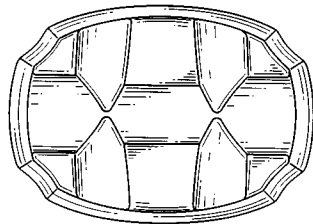
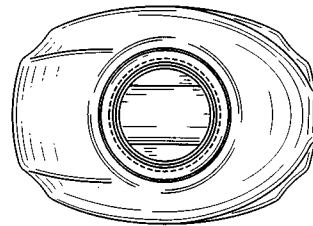
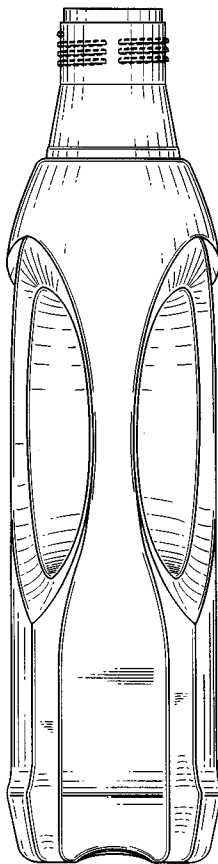
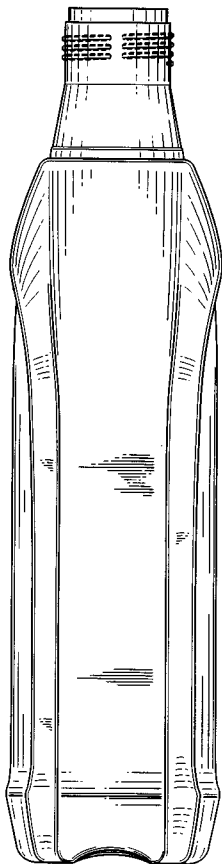
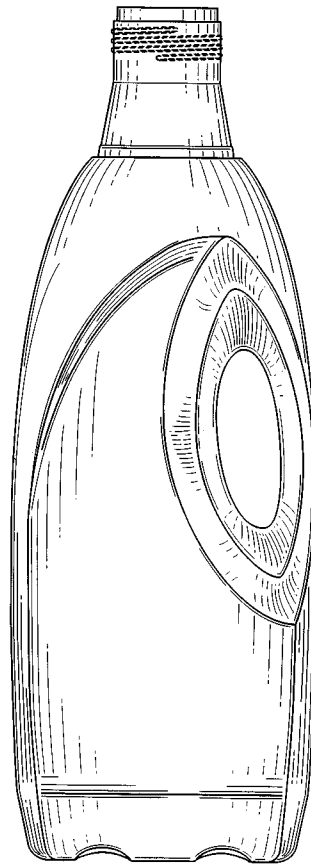
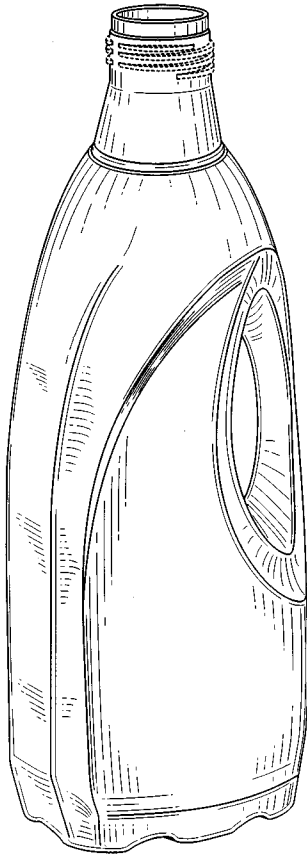

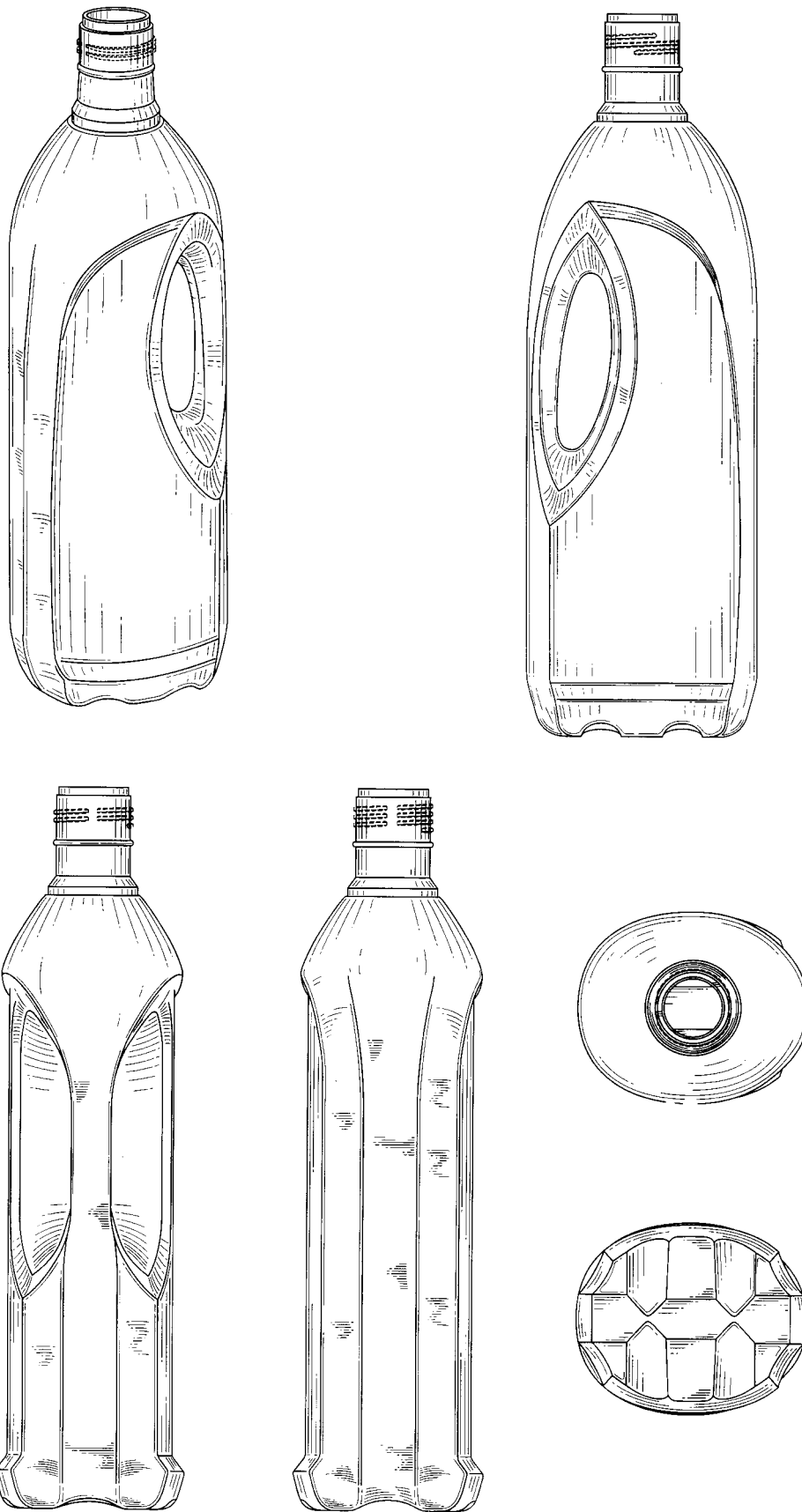

(71) ANSØGER(E):

**Colgate-Palmolive Company, a corporation of the State of Delaware, 300, Park Avenue; New York; N. Y. 10022, US**

(74) FULDMÆGTIG:

Chas. Hude A/S, H. C. Andersens Boulevard 33, København V

(72) FREMBRINGER(E):

Jon R. Zogg, 652 Westfield Avenue; Westfield; New Jersey 07090, US

(30) PRIORITET:

20 feb 1997 USA 29/067,266

(22) ANSØGNINGSDATO:

18 aug 1997

(21) MA 1041 1997

(54) 1) En holder til montering af en plade i en boks beregnet til elektriske installationer  
2)-3) dele dertil En holder til elektronisk tilbehør og instrumenter,  
2) basisdel deraf og  
3) hængsel deraf

(51) - Cl. 13-03

(51) - Cl. 13-03

(55)

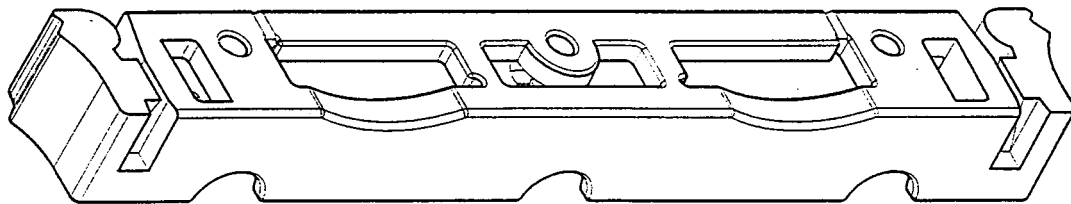
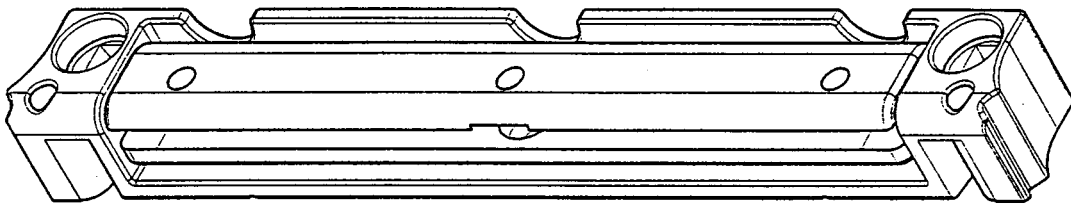
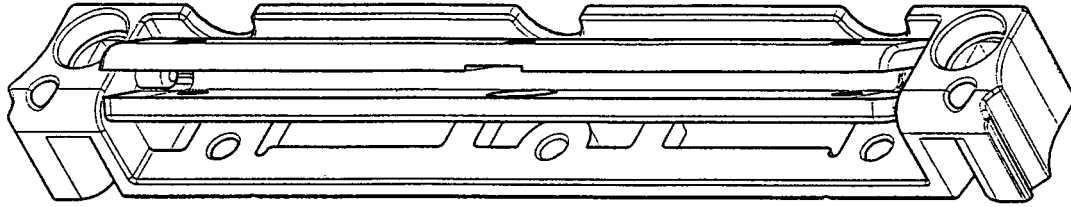

Løbenr. 1

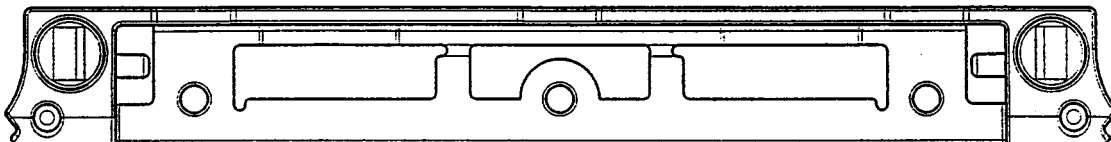
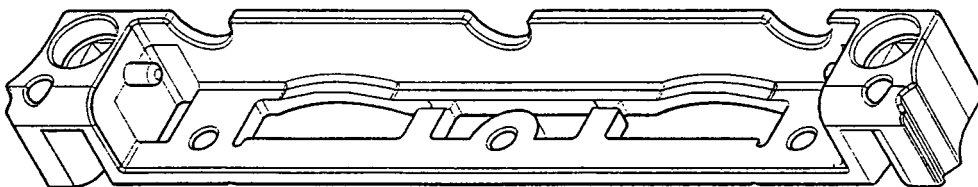

Løbenr. 2

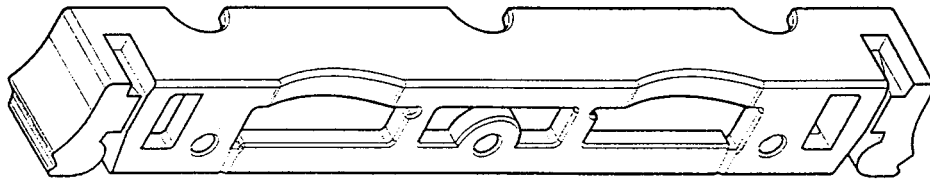
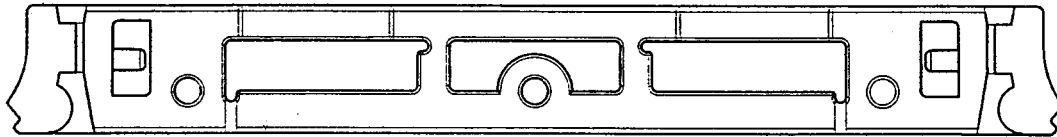

Løbenr. 2

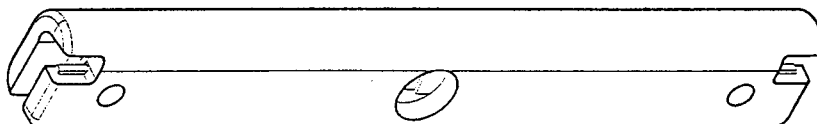
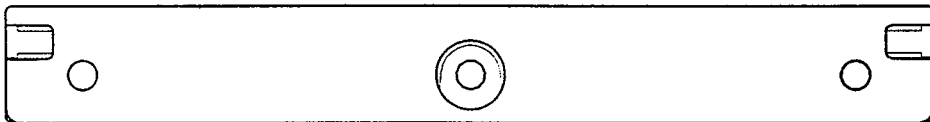
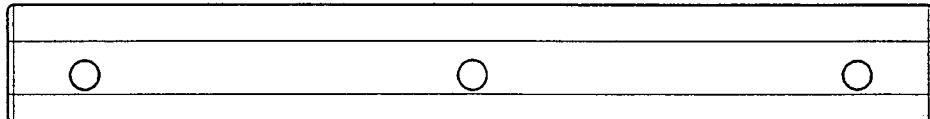
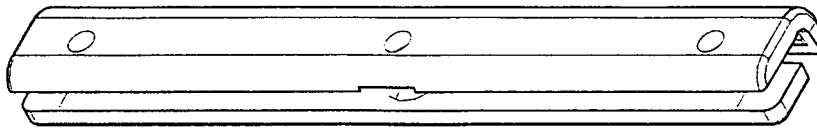

Løbenr. 3

- |                      |  |
|----------------------|--|
| (71) ANSØGER(E):     | <b>FIBOX OY AB</b> , PL 16, Jorvaksenniitty; SF-02421 Jorvas, FI |
| (74) FULDMÆGTIG:     | Budde, Schou & Co. A/S, Vestergade 31, København K               |
| (72) FREMBRINGER(E): | Olli Korhonen, Oksakarhinmäki 5 F 11; SF-02340 Espoo, FI         |
| (30) PRIORITET:      | 07 apr 1997 Finland 249/97                                       |
| (22) ANSØGNINGSDATO: | 07 okt 1997  |
| (66) BEMÆRKNINGER:   | Ansøger har samme dag indleveret MA 1042 1997                    |

(21) MA 1042 1997

(54) 1) En holder til montering af en plade i en boks beregnet til elektriske installationer  
 2)-3) dele dertil En holder til elektronisk tilbehør og instrumenter samt  
 2)-3) støtte til holder

(51) - Cl. 13-03

(51) - Cl. 13-03

(55)

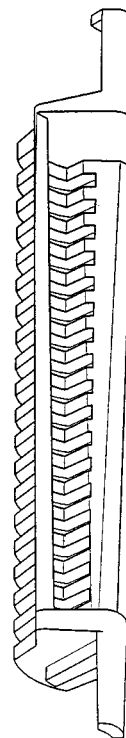
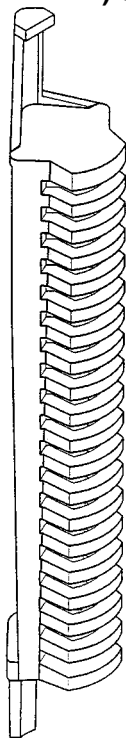

Løbenr. 1

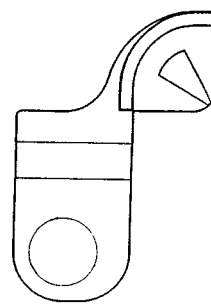
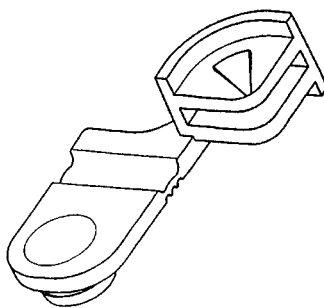
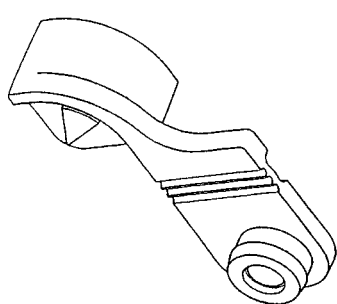

Løbenr. 2

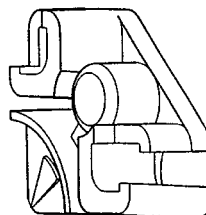
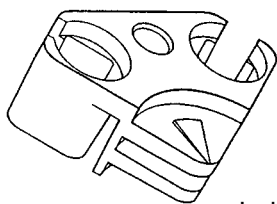

Løbenr. 3

(71) ANSØGER(E):

(74) FULDMÆGTIG:

(72) FREMBRINGER(E):

(30) PRIORITET:

(22) ANSØGNINGSDATO:

(66) BEMÆRKNINGER:

**FIBOX OY AB**, PL 16, Jorvaksenniitty; SF-02421 Jorvas, FI

Budde, Schou &amp; Co. A/S, Vestergade 31, København K

John-Erik Sonntag, Pihlajatie 16 A 3; SF-10650 Tammisaari, FI

07 apr 1997 Finland 248/97

07 okt 1997

Ansøger har samme dag indleveret MA 1041 1997.



(21) MA 1103 1997

(54) 1) En hustelefon med monitor  
2) modtager- og sendeenhed alt til et sæt

(51) - Cl. 14-03

(55)



Løbenr. 1



Løbenr. 2

(71) ANSØGER(E):

**S. Siedle & Söhne Telefon- u. Telegrafenerwerke Stiftung & Co.**, Bregstr. 1;  
D-78120 Furtwangen, DE

(74) FULDMÆGTIG:

Hofman-Bang &amp; Boutard, Lehmann &amp; Ree A/S, Hans Bekkevolds Allé 7, Hellerup

(72) FREMBRINGER(E):

Eberhard Meurer, Am Strassberg 26; D-78120 Furtwangen, DE

(30) PRIORITET:

24 apr 1997 Tyskland 9704085

(22) ANSØGNINGSDATO:

21 okt 1997

(21) MA 1131 1997

(54) En informationsstander

(51) - Cl. 14-03 ;20-03

(55)

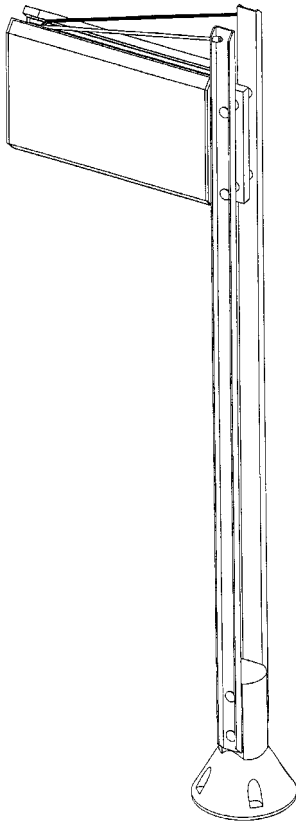

(71) ANSØGER(E):

**Häni-Prolectron AG,**  
 Industristrasse; 9552  
 Bronschhofen, CH  
 Giersing & Stelling  
 Patentbureau A/S,  
 Teglpporten 3, Birke-  
 rød

(74) FULDMÆGTIG:

(72) FREMBRINGER(E):

Werner Zemp, Techno-  
 parkstr. 1; 8005 Züri-  
 ch, CH

(30) PRIORITET:

09 maj 1997 Schweiz  
 124184

(22) ANSØGNINGSDATO:

31 okt 1997

(66) BEMÆRKNINGER:

Ans. har samme dag  
 indl. MA 1132/97

(21) MA 1132 1997

(54) 1) En informationsstander  
2) del dertil

(51) - Cl. 14-03 ;20-03

(55)

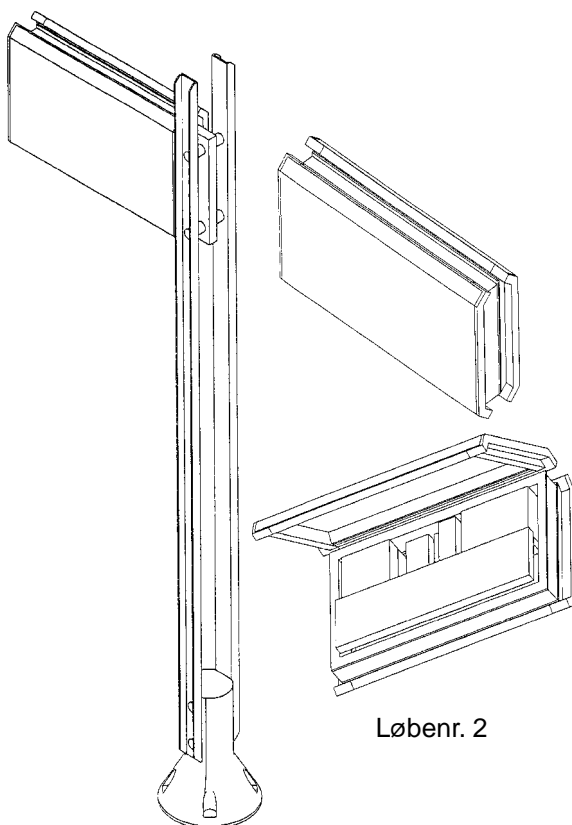

(71) ANSØGER(E):

**Häni-Prolectron AG,**  
 Industriestrasse; 9552  
 Bronschhofen, CH  
 Giersing & Stelling  
 Patentbureau A/S, Teglp-  
 porten 3, Birkerød

(74) FULDMÆGTIG:

(72) FREMBRINGER(E):

Werner Zemp, Technop-  
 arkstr. 1; 8005 Zürich,  
 CH

(30) PRIORITET:

09 maj 1997 Schweiz  
 124184

(22) ANSØGNINGSDATO:

31 okt 1997

(66) BEMÆRKNINGER:

Ans. har samme dag  
 indl. MA 1131/97

Løbenr. 2

Løbenr. 1

(21) MA 1142 1997

(54) En flaske

(51) - Cl. 09-01

(55)

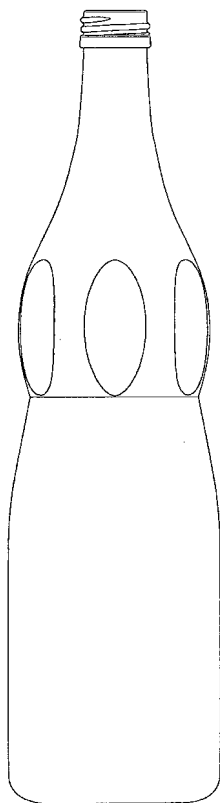

(71) ANSØGER(E):

**Oberland Glas AG,**  
Oberlandstrasse; D-  
88410 Bad Wurzach,  
DE

(74) FULDMÆGTIG:

Larsen & Birkeholm A/S  
Skandinavisk Patentbu-  
reau, Banegårdsplad-  
sen 1; Postboks 362,  
København V

(72) FREMBRINGER(E):

Alexander Schnell-Wal-  
tenberger, Sponheims-  
trasse 22; D-75177 Pfo-  
rzheim, DE

(30) PRIORITET:

15 maj 1997 Tyskland  
M 97 04 769.4

(22) ANSØGNINGSDATO:

05 nov 1997

(66) BEMÆRKNINGER:

Ans. har samme dag  
indleveret MA 0020-  
0024 1998

(21) MA 1149 1997

(54) Holder til avis eller lignende

(51) - Cl. 09-03

(55)

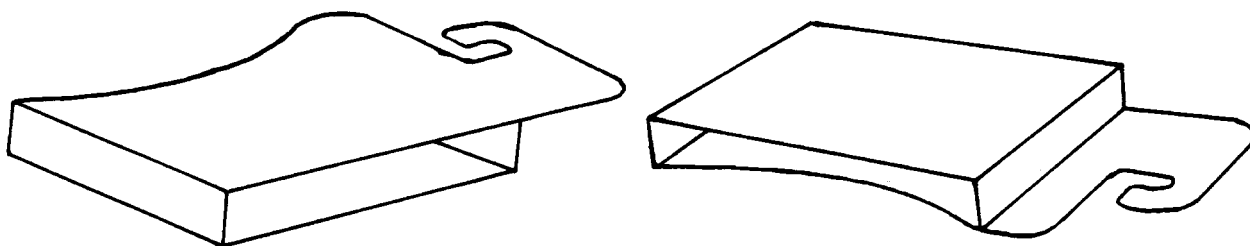

(71) ANSØGER(E):

**Reptor Media AS,** Boks 73; N-1415 Oppegård, NO

(74) FULDMÆGTIG:

Plougmann, Vingtoft & Partners A/S, Sankt Annæ Plads 11; Postboks 3007,  
København K

(72) FREMBRINGER(E):

Ronald Eriksen, Møllestuvn. 10; N-1415 Oppegård, NO

(30) PRIORITET:

09 maj 1997 Norge D970300

(22) ANSØGNINGSDATO:

07 nov 1997

(21) MA 1164 1997

(54) En væskeemballage

(51) - Cl. 09-05

(55)



(71) ANSØGER(E):

**Deutsche Sisi-Werke GmbH & Co. KG**, Postfach 10 19 20; 69009 Heidelberg, DE

(74) FULDMÆGTIG:

Hofman-Bang &amp; Boutard, Lehmann &amp; Ree A/S, Hans Bekkevolds Allé 7, Hellerup

(72) FREMBRINGER(E):

Erhard Schwartz, Im Mühlhölzle Strasse 8; D-69168 Wiesloch, DE

(30) PRIORITET:

15 maj 1997 Tyskland M 97 04 757.0

(22) ANSØGNINGSDATO:

14 nov 1997

(66) BEMÆRKNINGER:

Ansøger har samme dag indleveret MA 1165 og 1166 1997.

(21) MA 1165 1997

(54) En væskebeholder

(51) - Cl. 09-05

(55)



(71) ANSØGER(E):

**Deutsche SiSi-Werke GmbH & Co. KG**, Postfach 10 19 20; 69009 Heidelberg, DE

(74) FULDMÆGTIG:

Hofman-Bang &amp; Boutard, Lehmann &amp; Ree A/S, Hans Bekkevolds Allé 7, Hellerup

(72) FREMBRINGER(E):

Erhard Schwartz, Im Mühlhölzle Strasse 8; D-69168 Wiesloch, DE

(30) PRIORITET:

15 maj 1997 Tyskland M 97 04 758.9

(22) ANSØGNINGSDATO:

14 nov 1997

(66) BEMÆRKNINGER:

Ansøger har samme dag indleveret MA 1164 og 1166 1997.

(21) MA 1182 1997

(54) En beholder med børnesikret lukke

(51) - Cl. 09-01

(55)

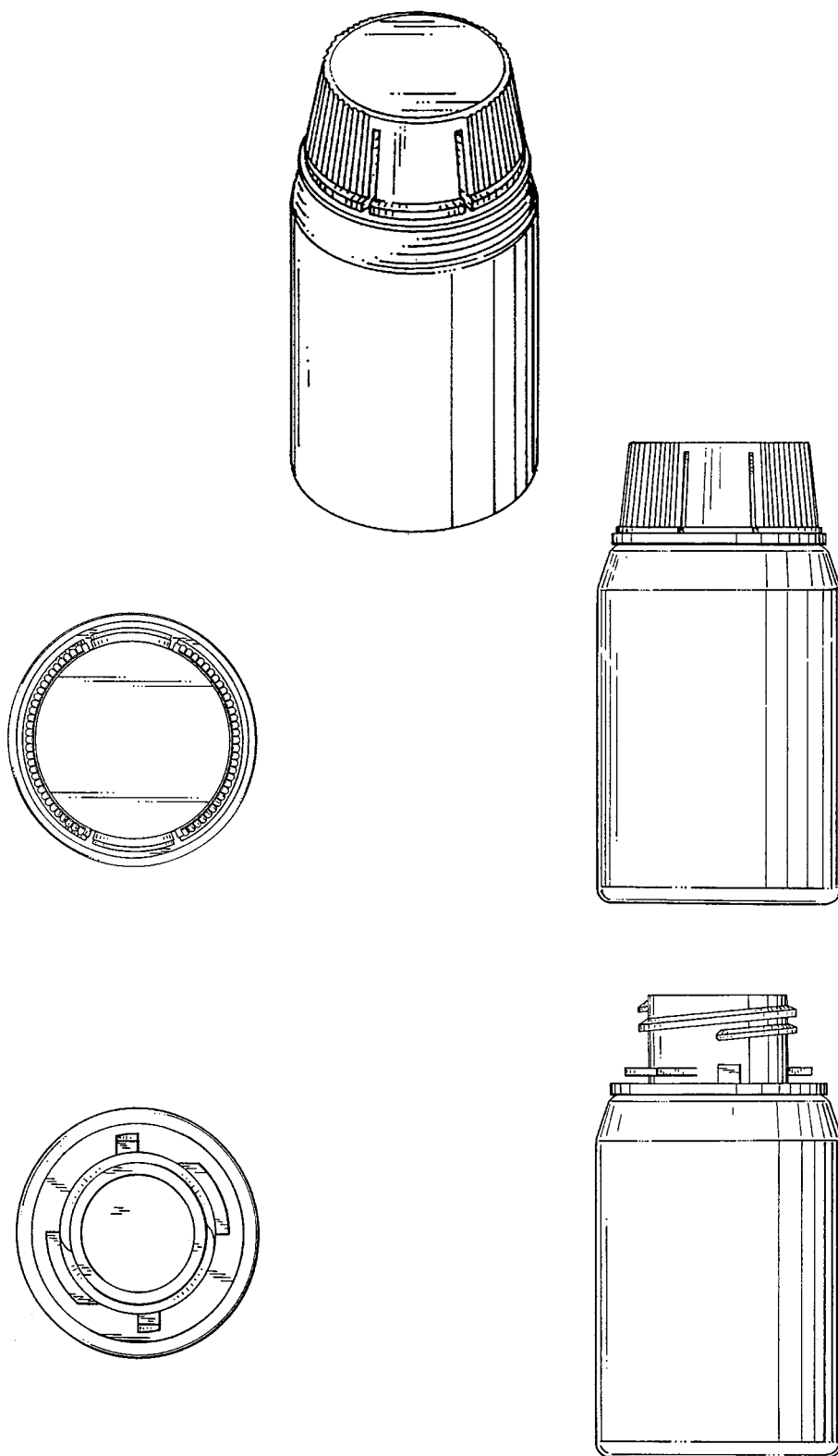

(71) ANSØGER(E):

**Kerr Group, Inc.**, 500 New Holland Avenue; Lancaster; Pennsylvania 17602, US

(74) FULDMÆGTIG:

Larsen &amp; Birkeholm A/S Skandinavisk Patentbureau, Banegårdspladsen 1; Postboks 362, København V

(72) FREMBRINGER(E):

James Ellis Herr, 5024 Martin Drive; E. Petersburg; Pennsylvania 17520, US

(30) PRIORITET:

30 maj 1997 USA 29/072,207

(22) ANSØGNINGSDATO:

19 nov 1997

(21) MA 1183 1997

(54) En saks

(51) - Cl. 08-03

(55)

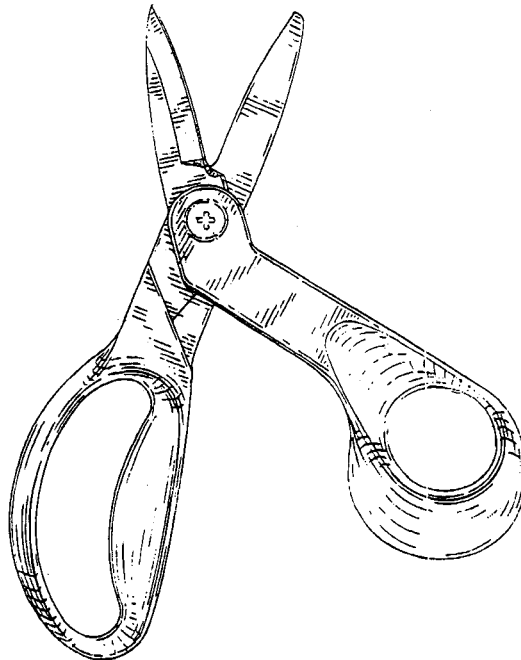
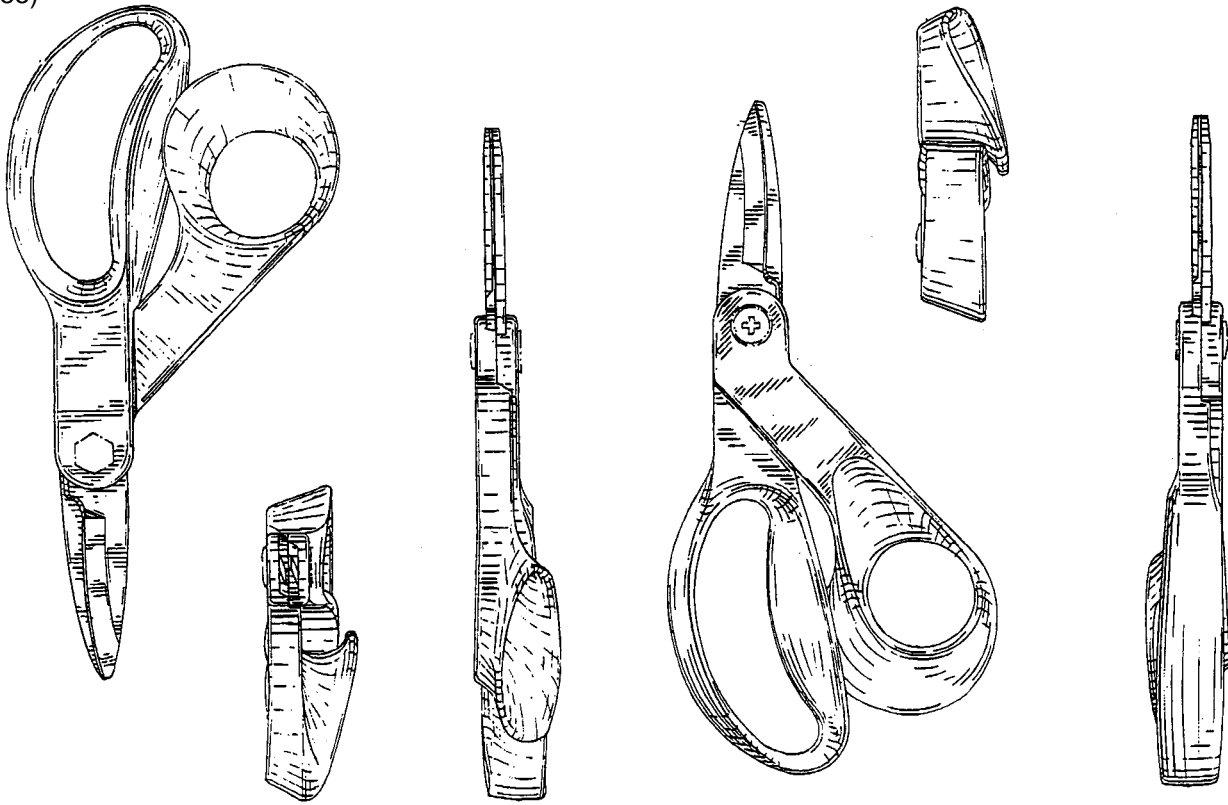

(71) ANSØGER(E):

(74) FULDMÆGTIG:

(72) FREMBRINGER(E):

(30) PRIORITET:

(22) ANSØGNINGSDATO:

(66) BEMÆRKNINGER:

**Fiskars Inc.**, 636 Science Drive; Madison, WI 53711, US

Hofman-Bang &amp; Boutard, Lehmann &amp; Ree A/S, Hans Bekkevolds Allé 7, Hellerup

Paul A. Schneider, 907 Gansor Drive; Waunakee, WI 53597, US

Ekki Olavi Lindén, Björkkulla; 10330 Billnäs, FI

19 maj 1997 USA 29/071,075

19 nov 1997

Ansøger har samme dag indleveret MA 0068 1998.

(21) MA 1204 1997

(54) 1) Et bordskilt,  
2) del dertil

(51) - Cl. 20-03

(55)

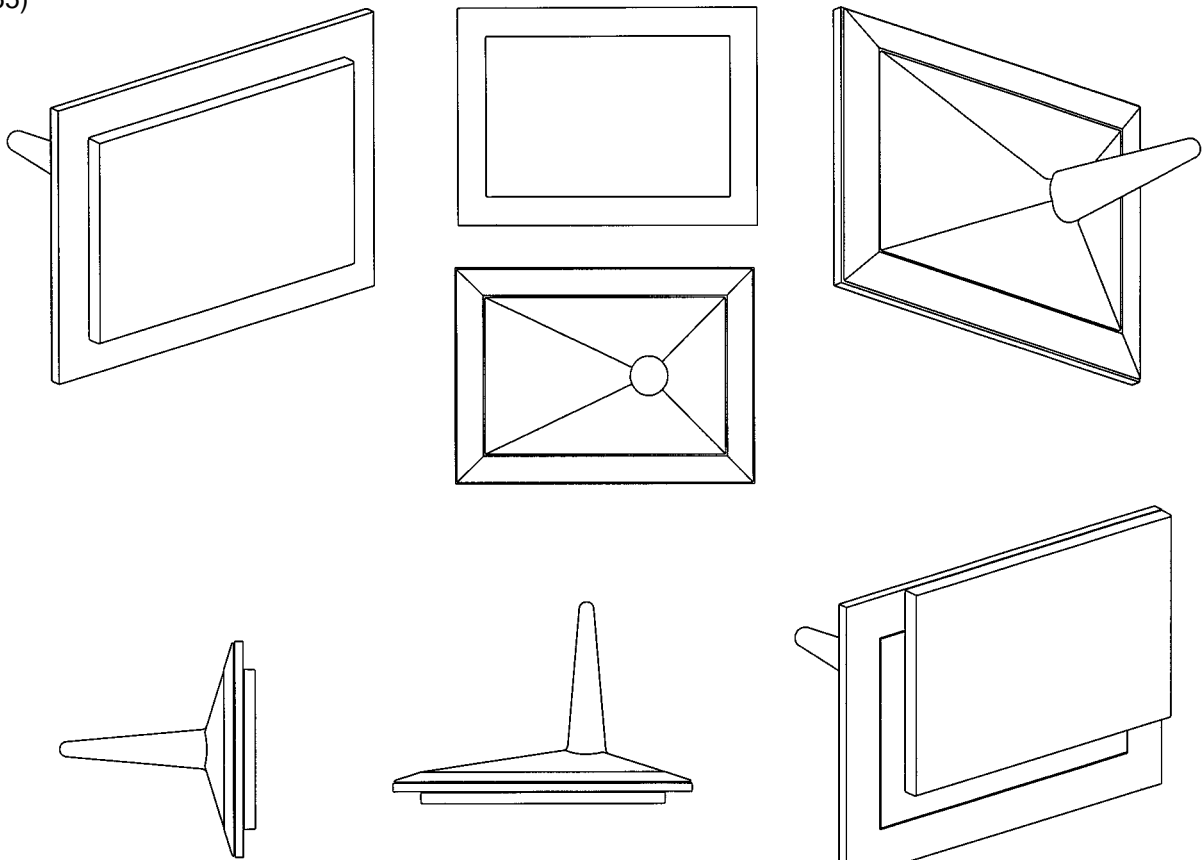

Løbenr. 1

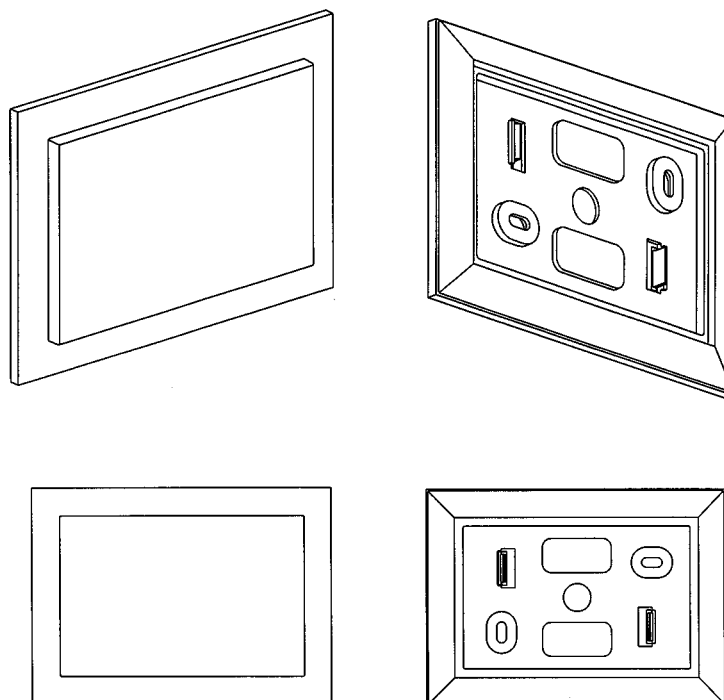

Løbenr. 2

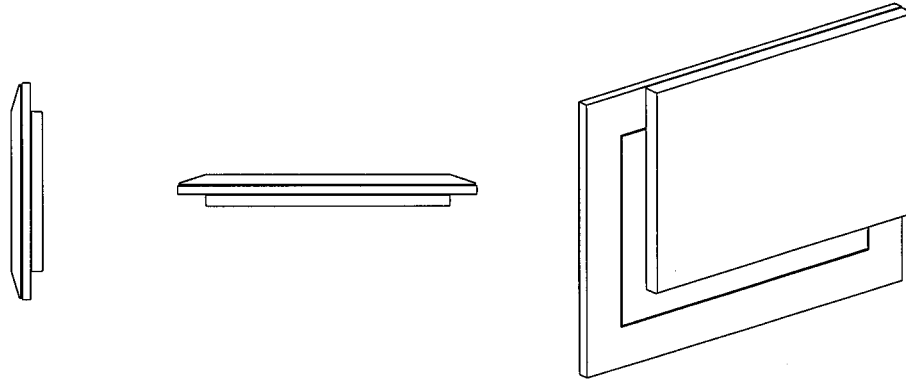

(71) ANSØGER(E): **A/S Modulex**, Kløvervej 101; 7190 Billund, DK  
 (74) FULDMÆGTIG: Hofman-Bang & Boutard, Lehmann & Ree A/S, Hans Bekkevolds Allé 7, Hellerup  
 (72) FREMBRINGER(E): Kaj Clausen Nielsen, Plougslundvej 225; 7190 Billund, DK  
 (22) ANSØGNINGSDATO: 28 nov 1997

(21) MA 1166 1997

(54) En væskeemballage

(51) - Cl. 09-05

(55)



(71) ANSØGER(E): **Deutsche SiSi-Werke GmbH & Co. KG**, Postfach 10 19 20; 69009 Heidelberg, DE  
 (74) FULDMÆGTIG: Hofman-Bang & Boutard, Lehmann & Ree A/S, Hans Bekkevolds Allé 7, Hellerup  
 (72) FREMBRINGER(E): Erhard Schwartz, Im Mühlhölzle Strasse 8; D-69168 Weisloch, DE  
 (30) PRIORITET: 15 maj 1997 Tyskland M 97 04 759.7  
 (22) ANSØGNINGSDATO: 14 nov 1997  
 (66) BEMÆRKNINGER: Ansøger har samme dag indleveret MA 1164 og 1165 1997.



(21) MA 1250 1997

(54) 1) Et telefonhåndsat  
2) en holder hertil

(51) - Cl. 14-03

(55)

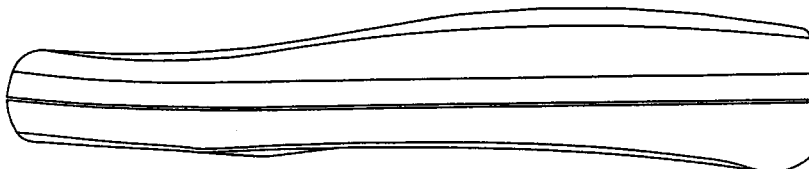
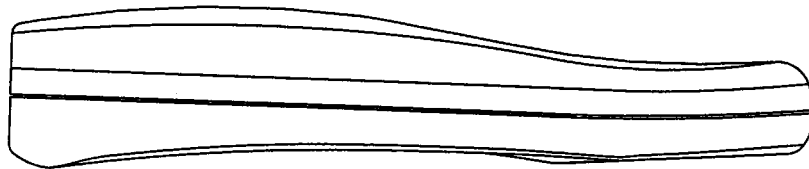
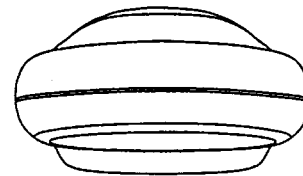
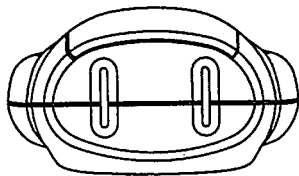
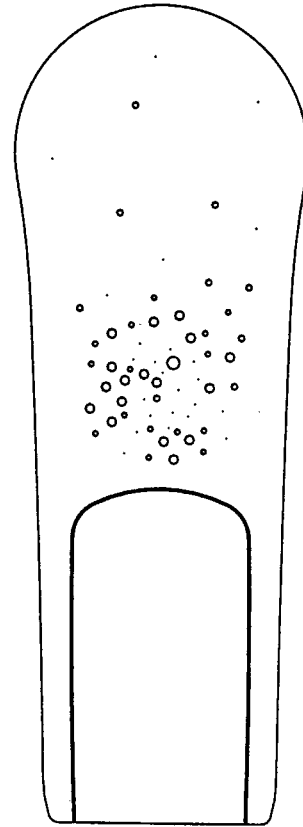
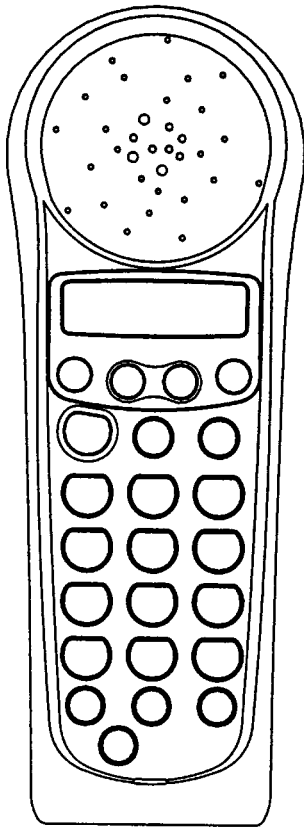

Løbenr. 1

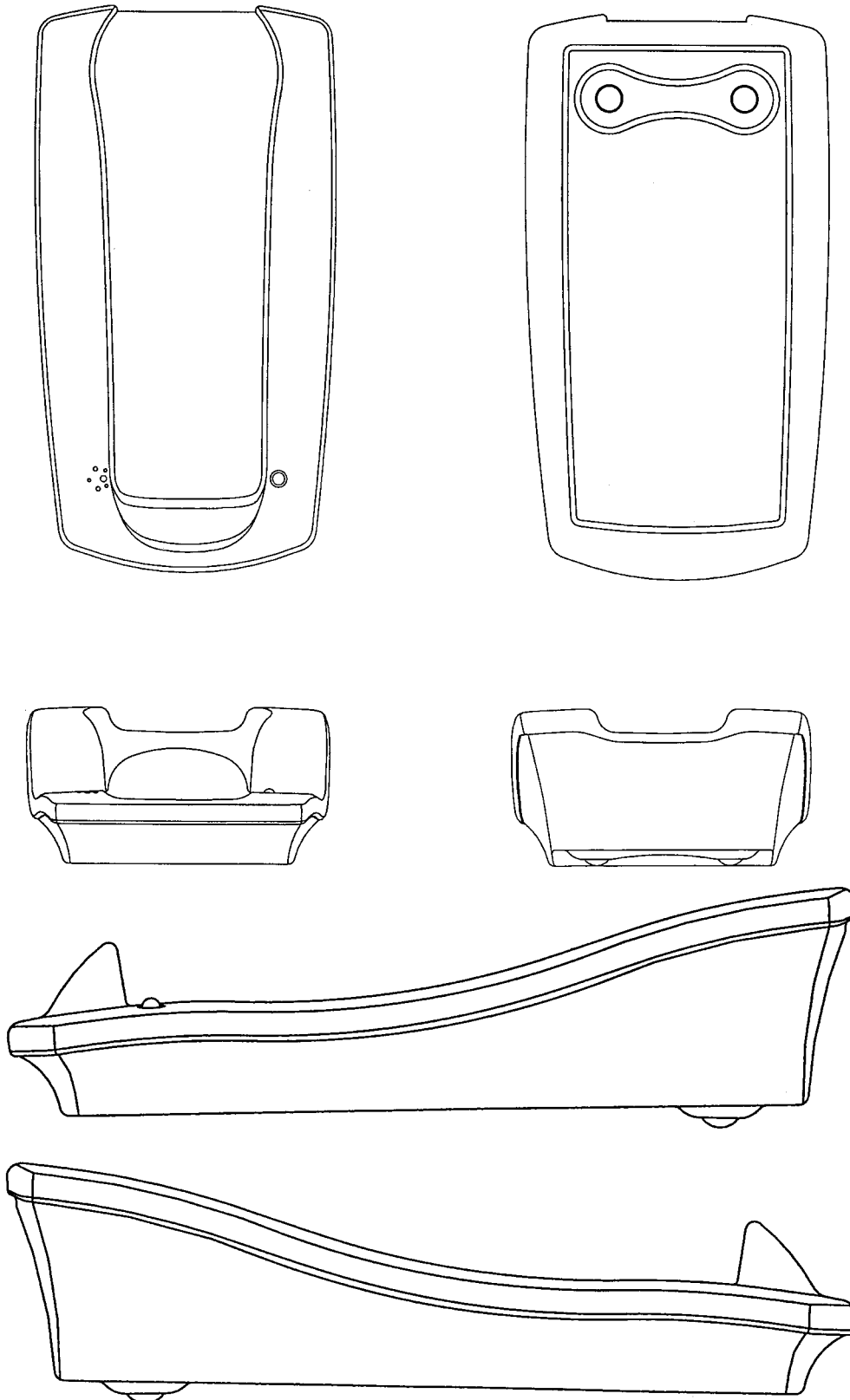

Løbenr. 2

- (71) ANSØGER(E): **Philips Consumer Communications B. V.**, Groenewoudseweg 1; NL-5621  
BA Eindhoven, NL
- (74) FULDMÆGTIG: Internationalt Patent-Bureau, Høje Taastrup Boulevard 23, Taastrup
- (72) FREMBRINGER(E): Jean-Marie Paul Surtouc, 102, Grande Rue; Le Mans, FR
- (30) PRIORITET: 23 jun 1997 WIPO\*\* DMA/003757
- (22) ANSØGNINGSDATO: 19 dec 1997

(21) MA 1274 1997

(54) En batteriholder til mobiltelefon

(51) - Cl. 13-02

(55)



(71) ANSØGER(E):

(74) FULDMÆGTIG:

(72) FREMBRINGER(E):

(30) PRIORITET:

(22) ANSØGNINGSDATO:

(66) BEMÆRKNINGER:

**Siemens Aktiengesellschaft**, Wittelsbacherplatz 2; D-80333 München, DE

Internationalt Patent-Bureau, Høje Taastrup Boulevard 23, Taastrup

Reinhard Segers, Adalbertstrasse 6; D-80799 München, DE

03 jul 1997 Tyskland M9706126.3

30 dec 1997

Ansøger har samme dag indleveret MA 1275 1997

(21) MA 1275 1997

(54) En batteriholder til mobiltelefon

(51) - Cl. 13-02

(55)



(71) ANSØGER(E):

(74) FULDMÆGTIG:

(72) FREMBRINGER(E):

(30) PRIORITET:

(22) ANSØGNINGSDATO:

(66) BEMÆRKNINGER:

**Siemens Aktiengesellschaft**, Wittelsbacherplatz 2; D-80333 München, DE

Internationalt Patent-Bureau, Høje Taastrup Boulevard 23, Taastrup

Reinhard Segers, Adalbertstrasse 6; D-80799 München, DE

03 jul 1997 Tyskland M9706204.9

30 dec 1997

Ansøger har samme dag indleveret MA 1274 1997

(21) MA 1276 1997

(54) En beholder

(51) - Cl. 09-02

(55)

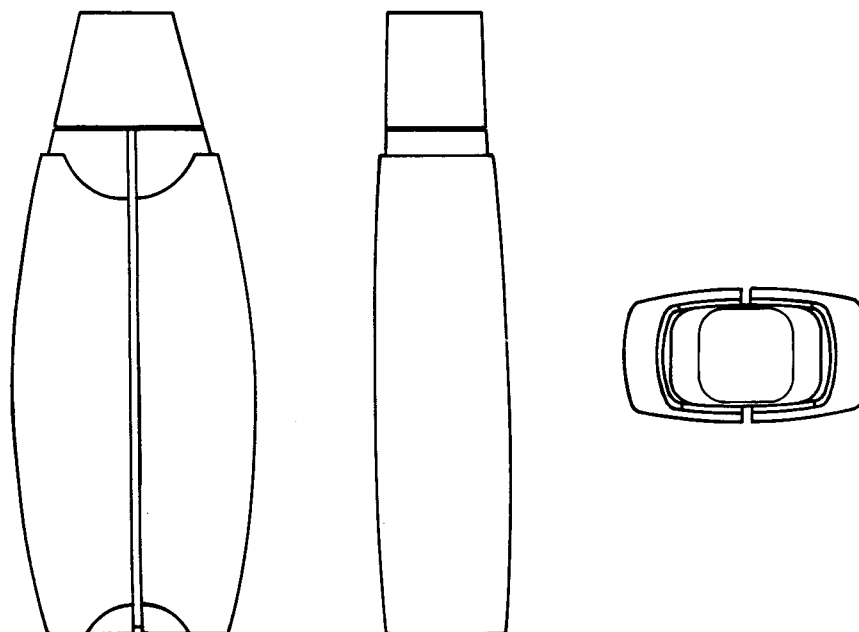

(71) ANSØGER(E):

**Henkel Kommanditgesellschaft auf Aktien**, 40191 Düsseldorf, DE

(74) FULDMÆGTIG:

Chas. Hude A/S, H. C. Andersens Boulevard 33, København V

(72) FREMBRINGER(E):

Manuel Bertomeu Camus, Corcega no. 480-492; 08025 Barcelona, ES

(30) PRIORITET:

04 jul 1997 Spanien 140486

(22) ANSØGNINGSDATO:

30 dec 1997

(21) MA 0020 1998

(54) En flaske

(51) - Cl. 09-01

(55)

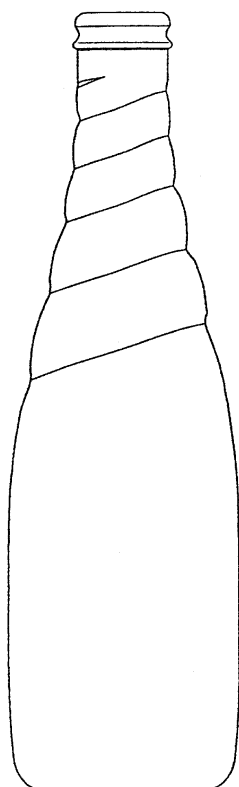

(71) ANSØGER(E):

**Oberland Glas AG**,  
Oberlandstrasse; D-  
88410 Bad Wurzach,  
DE

(74) FULDMÆGTIG:

Larsen & Birkeholm A/S  
Skandinavisk Patentbu-  
reau, Banegårdsplad-  
sen 1; Postboks 362,  
København V

(72) FREMBRINGER(E):

Alexander Schnell-Wal-  
tenberger, Sponheims-  
trasse 22; D-75177 Pfo-  
rzheim, DE

(30) PRIORITET:

15 maj 1997 Tyskland  
M 9704769.4

(22) ANSØGNINGSDATO:

05 nov 1997

(66) BEMÆRKNINGER:

Ans. har samme dag  
indleveret MA 1142  
1997, 0021-0024 1998

(21) MA 0021 1998

(54) En flaske

(51) - Cl. 09-01

(55)

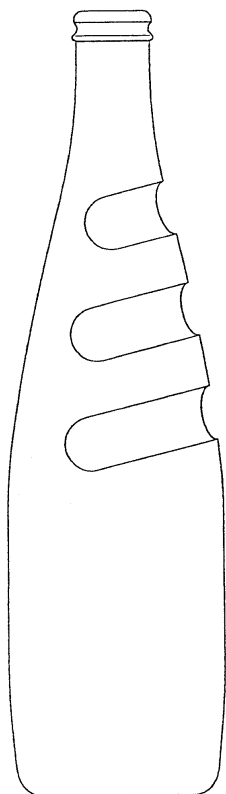

(71) ANSØGER(E):

**Oberland Glas AG,**  
Oberlandstrasse; D-  
88410 Bad Wurzach,  
DE

(74) FULDMÆGTIG:

Larsen & Birkeholm A/S  
Skandinavisk Patentbu-  
reau, Banegårdsplad-  
sen 1; Postboks 362,  
København V

(72) FREMBRINGER(E):

Alexander Schnell-Wal-  
tenberger, Sponheims-  
trasse 22; D-75177 Pfo-  
rzheim, DE

(30) PRIORITET:

15 maj 1997 Tyskland  
M 9704769.4

(22) ANSØGNINGSDATO:

05 nov 1997

(66) BEMÆRKNINGER:

Ans. har samme dag  
indleveret MA 1142  
1997, 20 1998, 22-24  
1998

(21) MA 0022 1998

(54) En flaske

(51) - Cl. 09-01

(55)

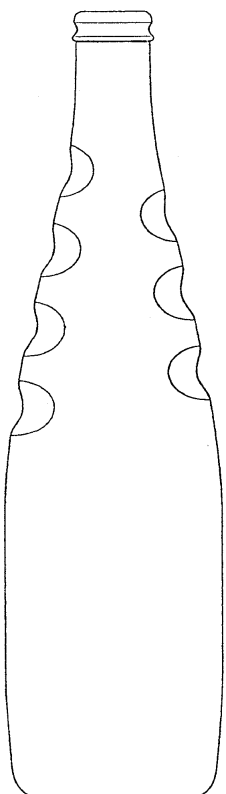

(71) ANSØGER(E):

**Oberland Glas AG,**  
Oberlandstrasse; D-  
88410 Bad Wurzach,  
DE

(74) FULDMÆGTIG:

Larsen & Birkeholm A/S  
Skandinavisk Patentbu-  
reau, Banegårdsplad-  
sen 1; Postboks 362,  
København V

(72) FREMBRINGER(E):

Alexander Schnell-Wal-  
tenberger, Sponheims-  
trasse 22; D-75177 Pfo-  
rzheim, DE

(30) PRIORITET:

15 maj 1997 Tyskland  
M 9704769.4

(22) ANSØGNINGSDATO:

05 nov 1997

(66) BEMÆRKNINGER:

Ans. har samme dag  
indleveret 1142 1997,  
20-21 1998, 23-24 1998

(21) MA 0023 1998

(54) En flaske

(51) - Cl. 09-01

(55)

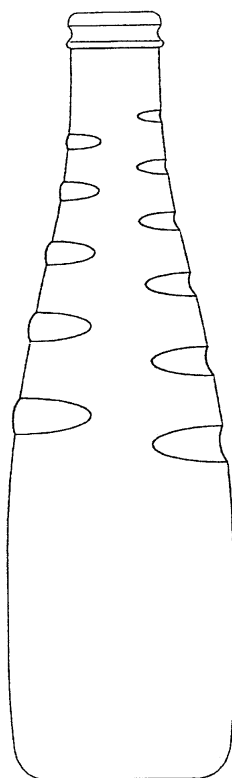

(71) ANSØGER(E):

**Oberland Glas AG,**  
Oberlandstrasse; D-  
88410 Bad Wurzach,  
DE

(74) FULDMÆGTIG:

Larsen & Birkeholm A/S  
Skandinavisk Patentbu-  
reau, Banegårdsplad-  
sen 1; Postboks 362,  
København V

(72) FREMBRINGER(E):

Alexander Schnell-Wal-  
tenberger, Sponheims-  
trasse 22; D-75177 Pfo-  
rzheim, DE

(30) PRIORITET:

15 maj 1997 Tyskland  
M 9704769.4

(22) ANSØGNINGSDATO:

05 nov 1997

(66) BEMÆRKNINGER:

Ans. har samme dag  
indleveret MA 1142  
1997, 20-22 1998, 24  
1998

(21) MA 0024 1998

(54) En flaske

(51) - Cl. 09-01

(55)

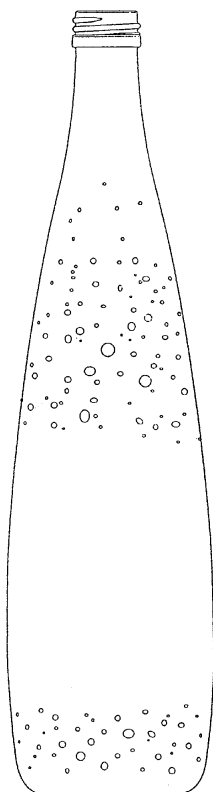

(71) ANSØGER(E):

**Oberland Glas AG,**  
Oberlandstrasse; D-  
88410 Bad Wurzach,  
DE

(74) FULDMÆGTIG:

Larsen & Birkeholm A/S  
Skandinavisk Patentbu-  
reau, Banegårdsplad-  
sen 1; Postboks 362,  
København V

(72) FREMBRINGER(E):

Alexander Schnell-Wal-  
tenberger, Sponheims-  
trasse 22; D-75177 Pfo-  
rzheim, DE

(30) PRIORITET:

15 maj 1997 Tyskland  
M 9704769.4

(22) ANSØGNINGSDATO:

05 nov 1997

(66) BEMÆRKNINGER:

Ans. har samme dag  
indleveret 1142 1997,  
20-23 1998

(21) MA 0028 1998

(54) En nøddeknækker

(51) - Cl. 07-06

(55)

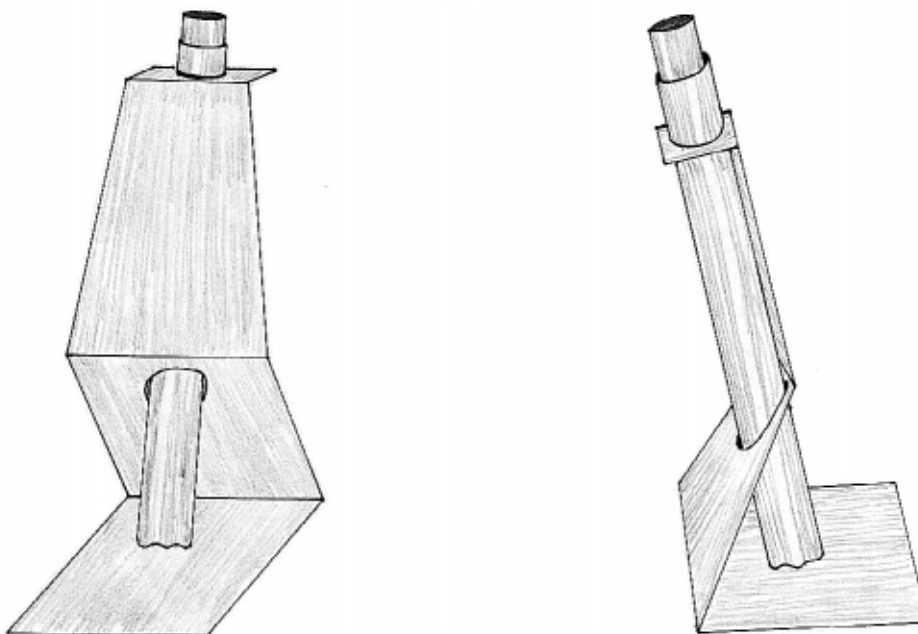

(71) ANSØGER(E): **Palle Jespersen**, Bryggervangen 1; 7120 Vejle Ø, DK  
(72) FREMBRINGER(E): Ansøgeren  
(22) ANSØGNINGSDATO: 12 jan 1998

(21) MA 0030 1998

(54) En cd-reol

(51) - Cl. 06-04

(55)

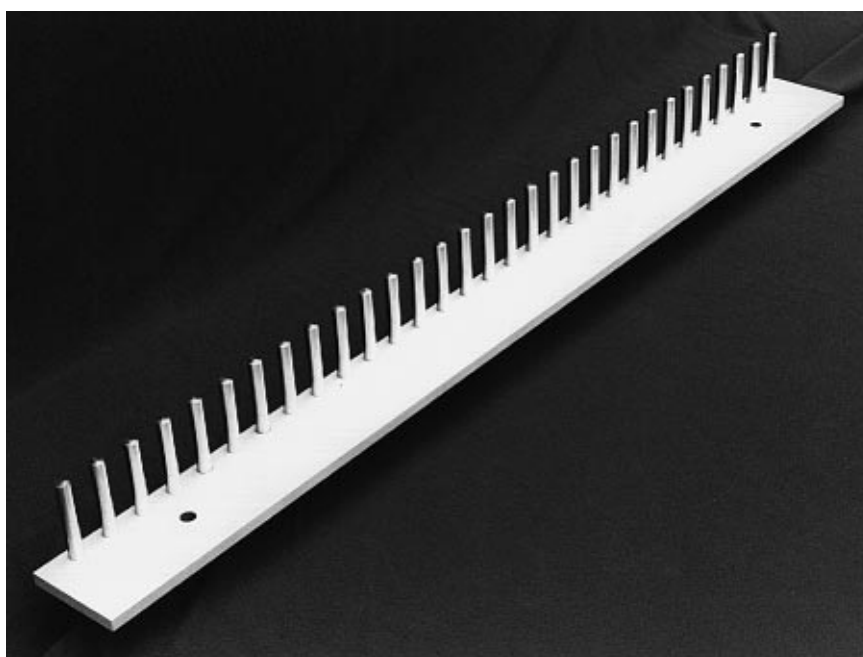

(71) ANSØGER(E): **Lars Bramming Madsen**, Drewsensvej 44, 3th; 8600 Silkeborg, DK  
(72) FREMBRINGER(E): Ansøgeren  
(22) ANSØGNINGSDATO: 12 jan 1998



(21) MA 0068 1998

(54) En saks

(51) - Cl. 08-03

(55)

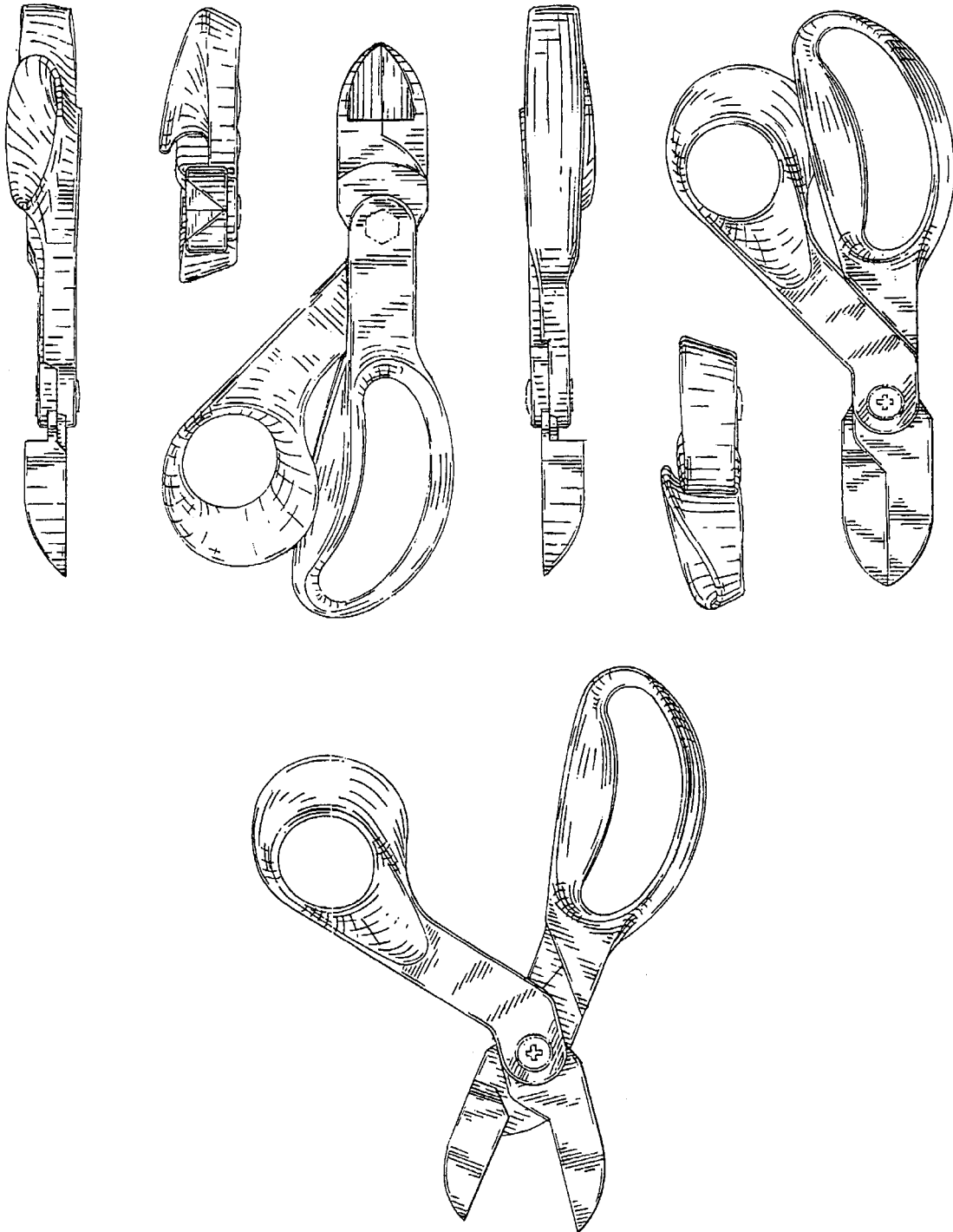

(71) ANSØGER(E):

(74) FULDMÆGTIG:

(72) FREMBRINGER(E):

(30) PRIORITET:

(22) ANSØGNINGSDATO:

(66) BEMÆRKNINGER:

**Fiskars Inc.**, 636 Science Drive; Madison, WI 53711, US

Hofman-Bang &amp; Boutard, Lehmann &amp; Ree A/S, Hans Bekkevolds Allé 7, Hellerup

Paul A. Schneider, 907 Gansor Drive; Waunakee, WI 53597, US

Erkki Olavi Lindén, Björkkulla; 10330 Billnäs, FI

19 maj 1997 USA 29/071,075

19 nov 1997

Ansøger har samme dag indleveret MA 1183 1997.

(21) **MA 0070 1998**(54) **En computer-rondel**

(51) - Cl. 06-06

(55)

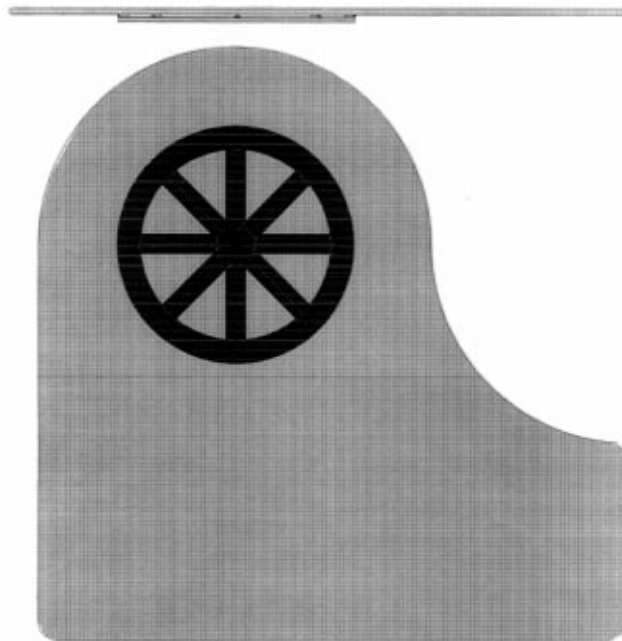

(71) ANSØGER(E):

**Bodil Vaupel**, Paludan Müllers Plads 1; 5300 Kerteminde, DK

(72) FREMBRINGER(E):

Ansøgeren

(22) ANSØGNINGSDATO:

22 jan 1998

(21) **MA 0128 1998**(54) **En vinreol**

(51) - Cl. 06-04

(55)

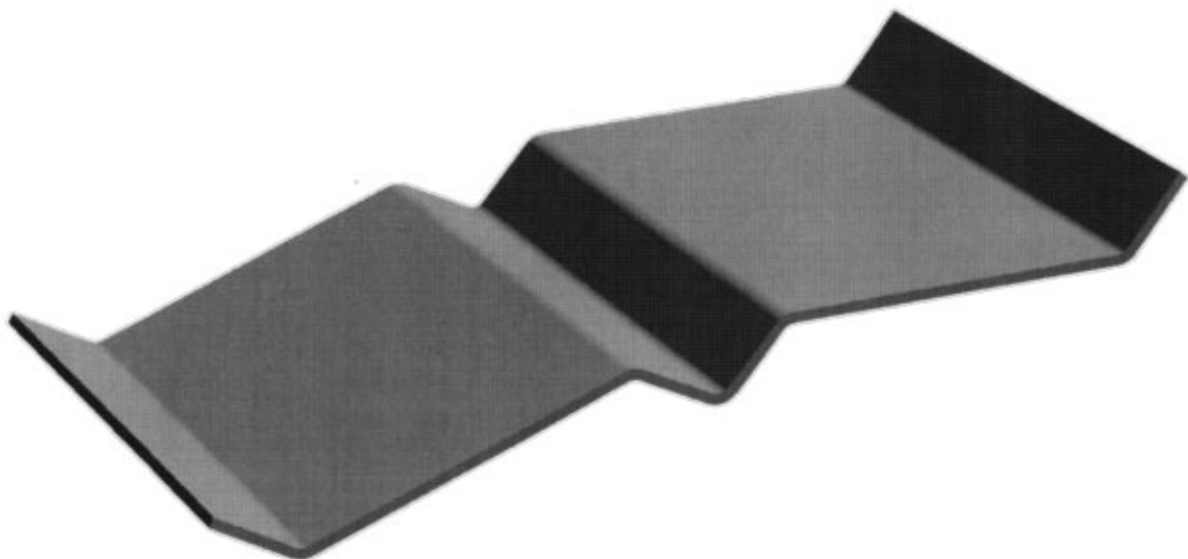

(71) ANSØGER(E):

**Niels Henrik Makkvad**, Tåstrupvej 44, Selling; 8370 Hadsten, DK  
**Torben Noer**, Knudrigsgade 29, 3; 8000 Århus C, DK

(72) FREMBRINGER(E):

Ansøgeren

(22) ANSØGNINGSDATO:

03 feb 1998

(21) MA 0914 1997

(54) En doseringsindretning

(51) - Cl. 09-07-01-02

(55)

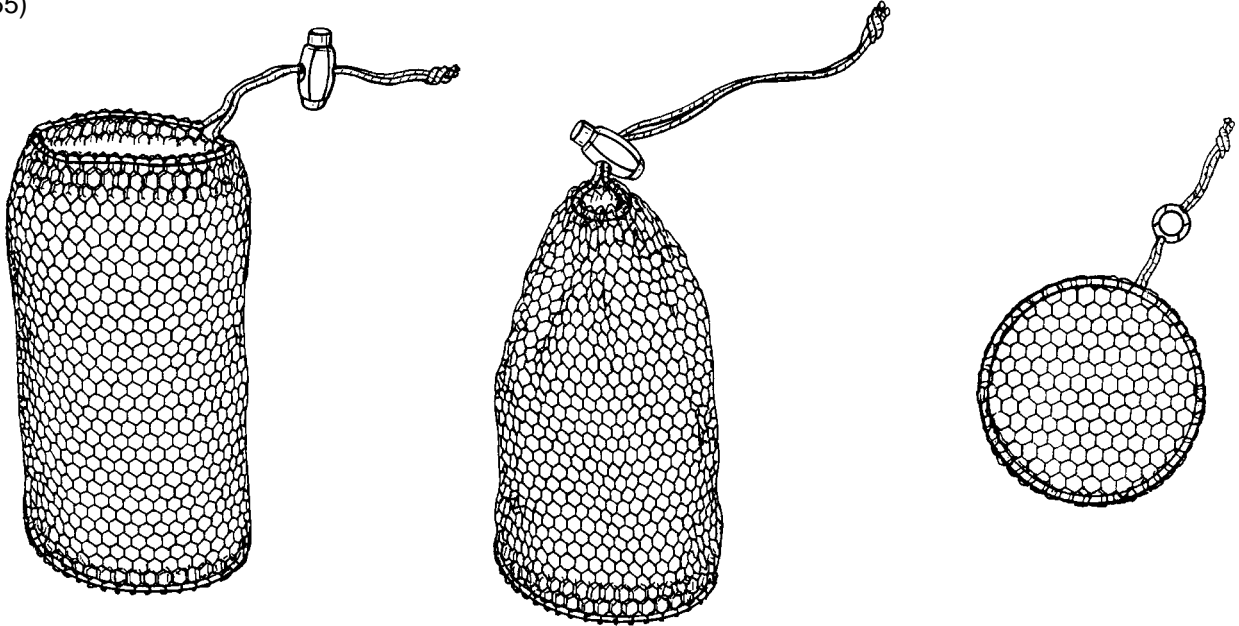

(71) ANSØGER(E):

(74) FULDMÆGTIG:

(72) FREMBRINGER(E):

**Unilever N. V.**, Weena 455; 3013 AL Rotterdam, Holland

Budde, Schou &amp; CO. A/S

George Thomas Dawson 57, Saltburn Road; Wallasey Merseyside, L45 8JL, GB

Francois Delwel, Remmerstein 16; 3328 BL Dordrecht, NL

James William Gordon, Chrysantenhof 8; 2651 XK Berkel en Roudenrijs, NL

Albert Cornelius Theodorus de Jong, Ossewei 35; 3238 XL Zwartewaal, NL

Colin Watt Kerr, 5 Keats Close; Great Sutton, South Wirral, Cheshire, L66 2GA, GB

Edwin Leo Mario Lempers, Frederik Hendrikstraat 19; 3143 LB Maassluis, NL

Loic Tardy, 4 Rue Rigaud; 92 200 Neuil, sur seine, FR

7 marts 1997 England 2063867

(30) PRIORITET:

(22) ANSØGNINGSDATO:

5 sep 1997

## Offentligt tilgængelige mønsteransøgninger

Akterne i nedenstående ansøgninger er tilgængelige for enhver, jfr. mønsterlovens § 19.

(21)MA 0091 1998 (54)Et etui  
(71) ANSØGER(E): Revlon Consumer Products Corporation, 625 Madison Avenue; New York, NY 10022, US  
(30) PRIORITET: 28 jul 1997 USA 29/074.712  
(22) ANSØGNINGSDATO: 27 jan 1998

### Klasse 4 - Børstenbindervarer

(21)MA 1036 1997 (54)En tandbørste  
(71) ANSØGER(E): Colgate-Palmolive Company a corporation of the State of Delaware, 300, Park Avenue; New York, N. Y. 10022, US  
(30) PRIORITET: 16 jul 1997 USA 29/074,381  
(22) ANSØGNINGSDATO: 06 okt 1997

(21)MA 0055 1998 (54)En tandbørste  
(71) ANSØGER(E): Unilever N. V., Weena 455; 3013 Rotterdam, NL  
(30) PRIORITET: 23 jul 1997 Storbritannien 2067679  
(22) ANSØGNINGSDATO: 16 jan 1998

(21)MA 0090 1998 (54)En tandbørste  
(71) ANSØGER(E): SmithKline Beecham GmbH & Co. KG, Hermannstrasse 7; D-77815 Buhl (Baden), DE  
(30) PRIORITET: 28 jul 1997 Storbritannien GB 20067811  
(22) ANSØGNINGSDATO: 26 jan 1998

### Klasse 6 - Møbler og andre boligudstøvsartikler

(21)MA 0036 1998 (54)En transportseng  
(71) ANSØGER(E): Arne Rolf Langeland, Lambertseterveien 10; N-1160 Osle, NO  
(30) PRIORITET: 18 jul 1997 Norge 97.0468  
(22) ANSØGNINGSDATO: 13 jan 1998

(21)MA 0079 1998 (54)1) Et hjørnemodul 2) Et basismodul 3) Et sidevægsmodulet  
(71) ANSØGER(E): Dart Industries Inc., 14901 S. Orange Blossom Trail; Orlando; FL 32837, US  
(30) PRIORITET: 23 jul 1997 USA 29/073,940  
23 jul 1997 USA 29/073,931  
23 jul 1997 USA 29/073,932  
(22) ANSØGNINGSDATO: 23 jan 1998

### Klasse 7 - Husholdningsartikler (ikke indeholdt i andre klasser)

(21)MA 0048 1998 (54)En beholder til fødevarer  
(71) ANSØGER(E): Bongrain S. A., 42 rue Rieussec; F-78220 Viroflay, FR  
(30) PRIORITET: 18 jul 1997 Frankrig 97 4251  
(22) ANSØGNINGSDATO: 15 jan 1998

### Klasse 8 - Værktøj og isenkramvarer

(21)MA 0049 1998 (54)En saks  
(71) ANSØGER(E): Fiskars Oy Ab, Mannerheimintie 14A; FIN-00101 Helsinki 10, FI  
(30) PRIORITET: 18 jul 1997 USA 29/074 377  
(22) ANSØGNINGSDATO: 16 jan 1998

(21)MA 0068 1998 (54)En saks  
(71) ANSØGER(E): Fiskars Inc., 636 Science Drive; Madison, WI 53711, US  
(30) PRIORITET: 19 maj 1997 USA 29/071,075  
(22) ANSØGNINGSDATO: 19 nov 1997

### Klasse 9 - Emballage og beholdere til transport eller håndtering af varer

(21)MA 1182 1997 (54)En beholder med børnesikret lukke  
(71) ANSØGER(E): Kerr Group, Inc., 500 New Holland Avenue; Lancaster; Pennsylvania 17602, US  
(30) PRIORITET: 30 maj 1997 USA 29/072,207  
(22) ANSØGNINGSDATO: 19 nov 1997

(21)MA 1251 1997 (54)En emballage til fødevarer  
(71) ANSØGER(E): Fromageries Bel, société anonyme, 4, rue d'Anjou; F-75008 Paris, FR  
(22) ANSØGNINGSDATO: 19 nov 1997

- (21)MA 1276 1997 (54)En beholder  
 (71) ANSØGER(E): Henkel Kommanditgesellschaft auf Aktien, 40191 Düsseldorf, DE  
 (30) PRIORITET: 04 jul 1997 Spanien 140486  
 (22) ANSØGNINGSDATO: 30 dec 1997
- (21)MA 0064 1998 (54)En affaldsspand  
 (71) ANSØGER(E): Hailo-Werk Rudolf Loh GmbH & Co., Daimlerstr. 33; D-35708 Haiger, DE  
 (30) PRIORITET: 21 jul 1997 Tyskland M97 06 626.5  
 (22) ANSØGNINGSDATO: 20 jan 1998
- (21)MA 0065 1998 (54)En affaldsspand  
 (71) ANSØGER(E): Hailo-Werk Rudolf Loh GmbH & Co., Daimlerstr. 33; D-35708 Haiger, DE  
 (30) PRIORITET: 21 jul 1997 Tyskland M9706626.5  
 (22) ANSØGNINGSDATO: 20 jan 1998
- (21)MA 0066 1998 (54)En affaldsspand  
 (71) ANSØGER(E): Hailo-Werk Rudolf Loh GmbH & Co., Daimlerstr. 33; D-35708 Haiger, DE  
 (30) PRIORITET: 21 jul 1997 Tyskland M9706626.5  
 (22) ANSØGNINGSDATO: 20 jan 1998

**Klasse 13 - Udstyr til produktion, distribution og transform ation af elektricitet**

- (21)MA 1274 1997 (54)En batteriholder til mobiltelefon  
 (71) ANSØGER(E): Siemens Aktiengesellschaft, Wittelsbacherplatz 2; D-80333 München, DE  
 (30) PRIORITET: 03 jul 1997 Tyskland M9706126.3  
 (22) ANSØGNINGSDATO: 30 dec 1997
- (21)MA 1275 1997 (54)En batteriholder til mobiltelefon  
 (71) ANSØGER(E): Siemens Aktiengesellschaft, Wittelsbacherplatz 2; D-80333 München, DE  
 (30) PRIORITET: 03 jul 1997 Tyskland M9706204.9  
 (22) ANSØGNINGSDATO: 30 dec 1997

**Klasse 14 - Udstyr til optagelse og gengivelse af data, telekommunikationsudstyr**

- (21)MA 1103 1997 (54)1) En hustelefon med monitor 2) modtager- og sendeenhed alt til et sæt  
 (71) ANSØGER(E): S. Siedle & Söhne Telefon- u. Telegrafwerke Stiftung & Co., Bregstr. 1; D-78120 Furtwangen, DE  
 (30) PRIORITET: 24 apr 1997 Tyskland 9704085  
 (22) ANSØGNINGSDATO: 21 okt 1997
- (21)MA 1131 1997 (54)En informationsstander  
 (71) ANSØGER(E): Häni-Prolectron AG, Industristrasse; 9552 Bronschhofen, CH  
 (30) PRIORITET: 09 maj 1997 Schweiz 124184  
 (22) ANSØGNINGSDATO: 31 okt 1997
- (21)MA 1132 1997 (54)1) En informationsstander 2) del dertil  
 (71) ANSØGER(E): Häni-Prolectron AG, Industriestrasse; 9552 Bronschhofen, CH  
 (30) PRIORITET: 09 maj 1997 Schweiz 124184  
 (22) ANSØGNINGSDATO: 31 okt 1997
- (21)MA 1250 1997 (54)1) Et telefonhåndsæt 2) en holder hertil  
 (71) ANSØGER(E): Philips Consumer Communications B. V., Groenewoudseweg 1; NL-5621 BA Eindhoven, NL  
 (30) PRIORITET: 23 jun 1997 WIPO\*\* DMA/003757  
 (22) ANSØGNINGSDATO: 19 dec 1997

**Klasse 15 - Maskiner (ikke indeholdt i andre klasser)**

- (21)MA 0025 1998 (54)støvsuger til husholdning  
 (71) ANSØGER(E): AEG Hausgeräte GmbH, Muggenhofer Strasse 135; D-90429 Nürnberg, DE  
 (30) PRIORITET: 17 jul 1997 Tyskland M 97 06 656.7  
 (22) ANSØGNINGSDATO: 09 jan 1998

**Klasse 19 - Papirhandlervarer og kontorartikler, materiale til brug for kunstnere og til undervisning**

- (21)MA 0724 1997 (54)Et postkort  
 (71) ANSØGER(E): Yasmin Oxford, Platanvej 5; 92, 1810 Frederiksberg C, DK  
 (22) ANSØGNINGSDATO: 09 jan 1998

**Klasse 20 - Udstyr til salg og reklame, skilte**

- MA 1131 1997 Se Cl. 14  
 MA 1132 1997 Se Cl. 14

**Klasse 25 - Bygninger og byggelementer**

(21)MA 0092 1998	(54)1-3) Bygningsblokke, alt til et sæt
(71) ANSØGER(E):	Skanska Prefab AB, S-205 33 Malmö, SE
(30) PRIORITET:	29 jul 1997 Sverige 97 1668
(22) ANSØGNINGSDATO:	27 jan 1998

## Registrerede mønstre

(21) Ansøgningsnummer	(44) Bekendtgjort i Reg. Tid. nr	(11) Registreringsnummer	(15) Registreringsdato	(18) Registreringen er gyldig til			
MA 0985	1996	21/9707	nov 1997	MR 0091	1998	29 jan 1998	15 okt 2001
MA 0255	1997	21/9707	nov 1997	MR 0046	1998	29 jan 1998	04 mar 2002
MA 0308	1997	21/9707	nov 1997	MR 0047	1998	29 jan 1998	17 mar 2002
MA 0388	1997	21/9707	nov 1997	MR 0048	1998	29 jan 1998	10 apr 2002
MA 0389	1997	21/9707	nov 1997	MR 0049	1998	29 jan 1998	10 apr 2002
MA 0390	1997	21/9707	nov 1997	MR 0050	1998	29 jan 1998	10 apr 2002
MA 0391	1997	21/9707	nov 1997	MR 0051	1998	29 jan 1998	10 apr 2002
MA 0396	1997	21/9707	nov 1997	MR 0052	1998	29 jan 1998	14 apr 2002
MA 0420	1997	21/9707	nov 1997	MR 0053	1998	29 jan 1998	21 apr 2002
MA 0433	1997	21/9707	nov 1997	MR 0054	1998	29 jan 1998	23 apr 2002
MA 0434	1997	21/9707	nov 1997	MR 0055	1998	29 jan 1998	23 apr 2002
MA 0435	1997	21/9707	nov 1997	MR 0056	1998	29 jan 1998	23 apr 2002
MA 0436	1997	21/9707	nov 1997	MR 0057	1998	29 jan 1998	23 apr 2002
MA 0437	1997	21/9707	nov 1997	MR 0058	1998	29 jan 1998	23 apr 2002
MA 0439	1997	21/9707	nov 1997	MR 0059	1998	29 jan 1998	24 apr 2002
MA 0469	1997	21/9707	nov 1997	MR 0060	1998	29 jan 1998	01 maj 2002
MA 0486	1997	21/9707	nov 1997	MR 0061	1998	29 jan 1998	07 maj 2002
MA 0520	1997	21/9707	nov 1997	MR 0062	1998	29 jan 1998	15 maj 2002
MA 0526	1997	21/9707	nov 1997	MR 0063	1998	29 jan 1998	20 maj 2002
MA 0527	1997	21/9707	nov 1997	MR 0064	1998	29 jan 1998	20 maj 2002
MA 0528	1997	21/9707	nov 1997	MR 0065	1998	29 jan 1998	20 maj 2002
MA 0532	1997	21/9707	nov 1997	MR 0066	1998	29 jan 1998	21 maj 2002
MA 0540	1997	21/9707	nov 1997	MR 0067	1998	29 jan 1998	23 maj 2002
MA 0541	1997	21/9707	nov 1997	MR 0068	1998	29 jan 1998	23 maj 2002
MA 0546	1997	21/9707	nov 1997	MR 0069	1998	29 jan 1998	26 maj 2002
MA 0547	1997	21/9707	nov 1997	MR 0070	1998	29 jan 1998	26 maj 2002
MA 0574	1997	21/9707	nov 1997	MR 0071	1998	29 jan 1998	03 jun 2002
MA 0584	1997	21/9707	nov 1997	MR 0072	1998	29 jan 1998	03 jun 2002
MA 0594	1997	21/9707	nov 1997	MR 0073	1998	29 jan 1998	04 jun 2002
MA 0608	1997	21/9707	nov 1997	MR 0074	1998	29 jan 1998	03 jun 2002
MA 0609	1997	21/9707	nov 1997	MR 0075	1998	29 jan 1998	03 jun 2002
MA 0618	1997	21/9707	nov 1997	MR		0	11 jun 2002
MA 0619	1997	21/9707	nov 1997	MR 0077	1998	29 jan 1998	11 jun 2002
MA 0620	1997	21/9707	nov 1997	MR 0078	1998	29 jan 1998	11 jun 2002
MA 0621	1997	21/9707	nov 1997	MR 0079	1998	29 jan 1998	11 jun 2002
MA 0626	1997	21/9707	nov 1997	MR 0080	1998	29 jan 1998	13 jun 2002
MA 0684	1997	21/9707	nov 1997	MR 0081	1998	29 jan 1998	02 jul 2002
MA 0701	1997	21/9707	nov 1997	MR 0082	1998	29 jan 1998	10 jul 2002
MA 0735	1997	21/9707	nov 1997	MR 0083	1998	29 jan 1998	22 jul 2002
MA 0858	1997	21/9707	nov 1997	MR 0084	1998	29 jan 1998	25 aug 2002
MA 0866	1997	21/9707	nov 1997	MR 0085	1998	29 jan 1998	27 aug 2002
MA 0867	1997	21/9707	nov 1997	MR 0086	1998	29 jan 1998	27 aug 2002
MA 0868	1997	21/9707	nov 1997	MR 0087	1998	29 jan 1998	27 aug 2002
MA 0895	1997	21/9707	nov 1997	MR 0088	1998	29 jan 1998	02 sep 2002
MA 0900	1997	21/9707	nov 1997	MR 0089	1998	29 jan 1998	03 sep 2002
MA 0909	1997	21/9707	nov 1997	MR 0090	1998	29 jan 1998	04 sep 2002

## Henlagte, afslåede eller tilbagetagne mønsteransøgninger

Henlagte, afslåede eller tilbagetagne mønsteransøgninger, som er offentligt tilgængelige.

(21) Ansøgningsnummer  
MA 0411 1997  
MA 0934 1997

(44) Bekendtgjort i tidende nr.

(43) Offentliggjort i tidend  
04/980  
21/970

---



## Ændringer

Ændringer vedrørende retten til mønstret, mønsterhavers navn, bopæl, fuldm. m. v.

### Overdragelser:

(11)MR 0132 1988

til: (71) Benckiser N. V., Tower C World Trade Center; Schipholboulevard 229; 1118 BH Schiphol, NL

(11)MR 0852 1986

til: (71) Benckiser N. V., Tower C World Trade Center; Schipholboulevard 229; 1118 BH Schiphol, NL

(11)MR 0567 1987

til: (71) Benckiser N. V., Tower C World Trade Center; Schipholboulevard 229; 1118 BH Schiphol, NL

(11)MR 0506 1991

til: (71) Benckiser N. V., Tower C World Trade Center; Schipholboulevard 229; 1118 BH Shiphol, NL

(11)MR 0691 1992

til: (71) Benckiser N. V., Tower C World Trade Center; Schipholboulevard 229; 1118 BH Schiphol, NL

(11)MR 0514 1993

til: (71) Benckiser N. V., Tower C World Trade Center; Schipholboulevard 229; 1118 BH Schiphol, NL

(11)MR 0363 1994

til: (71) Benckiser N. V., Tower C World Trade Center; Schipholboulevard 229; 1118 BH Schiphol, NL

(11)MR 0490 1994

til: (71) Benckiser N. V., Tower C World Trade Center; Schipholboulevard 229; 1118 BH Schiphol, NL

(11)MR 0387 1995

til: (71) Benckiser N. V., Tower C World Trade Center; Schipholboulevard 229; 1118 BH Schiphol, NL

(11)MR 0542 1996

til: (71)Hans Peter Middelboe, Ådalsparkvej 39, 1. tv. ; 2970 Hørsholm, DK

(71)Morten Falcon, Frederiksberggade 2; 1459 København K, DK

(11)MR 0582 1996

til: (71)Hans Peter Middelboe, Ådalsparkvej 39, 1.tv. ; 2970 Hørsholm, DK

(71)Morten Falcon, Frederiksberggade 2; 1459 København K, DK

(11)MR 0504 1997

til: (71) Benckiser N. V., Tower C World Trade Center; Schipholboulevard 229; 1118 BH Schiphol, NL

(11)MR 0281 1997

til: (71) Benckiser N. V., Tower C World Trade Center; Schipholboulevard 229; 1118 BH Schiphol, NL

### Adresseændring:

(11)MR 1039 1993

til: (71) Henkel Kommanditgesellschaft auf Aktien, 40191 Düsseldorf, DE

(11)MR 1040 1993

til: (71) Henkel Kommanditgesellschaft auf Aktien, 40191 Düsseldorf, DE

(11)MR 1041 1993

til: (71) Henkel Kommanditgesellschaft auf Aktien, 40191 Düsseldorf, DE

(11)MR 1042 1993

til: (71) Henkel Kommanditgesellschaft auf Aktien, 40191 Düsseldorf, DE

(11)MR 0178 1994

til: (71) Henkel Kommanditgesellschaft auf Aktien, 40191 Düsseldorf, DE

(11)MR 0105 1994

til: (71) Henkel Kommanditgesellschaft auf Aktien, 40191 Düsseldorf, DE

(11)MR 1076 1993

til: (71) Stichting Beheer Broban-krat, Bankastraat 131-B; 2585 El Den Haag, NL

## Fornyelse af mønsterregistreringer

Fornyelser af registreringer foretaget i medfør af lov om mønstre nr. 218 af 27. maj 1970.

(11) Registreringsnummer	(18) Gyldig til
MR 0844 1989	09 feb 2003
MR 0845 1989	09 feb 2003
MR 1360 1989	25 feb 2003
MR 1361 1989	26 feb 2003
MR 0177 1990	23 feb 2003
MR 0178 1990	23 feb 2003
MR 0184 1990	09 mar 2003
MR 1244 1990	21 jan 2003
MR 0877 1993	12 jan 2003
* MR 1039 1993	02 feb 2003
* MR 1040 1993	02 feb 2003
* MR 1041 1993	02 feb 2003
* MR 1042 1993	02 feb 2003
MR 1069 1993	25 feb 2003
MR 1072 1993	01 mar 2003
MR 1151 1993	03 mar 2003
MR 1176 1993	02 mar 2003
MR 0003 1994	01 feb 2003
MR 0004 1994	01 feb 2003
MR 0044 1994	17 mar 2003
* MR 0105 1994	02 feb 2003
MR 0172 1994	21 apr 2003
* MR 0178 1994	02 feb 2003
MR 0180 1994	18 mar 2003

## Udslettelser af registreringer

Udslettelser af registreringer foretaget i medfør af lov om mønstre nr. 218 af 27. maj 1970.

(11) Registreringsnummer.

(11) MR 0611 1983  
(11) MR 0650 1983  
(11) MR 0651 1983  
(11) MR 0653 1983  
(11) MR 0655 1983  
(11) MR 0694 1983  
(11) MR 0833 1983  
(11) MR 0841 1983  
(11) MR 0842 1983  
(11) MR 0956 1989  
(11) MR 0957 1989  
(11) MR 0958 1989  
(11) MR 0959 1989  
(11) MR 0960 1989  
(11) MR 0961 1989  
(11) MR 0962 1989  
(11) MR 0963 1989  
(11) MR 0964 1989  
(11) MR 0965 1989  
(11) MR 0966 1989  
(11) MR 0967 1989  
(11) MR 0968 1989  
(11) MR 0969 1989  
(11) MR 1017 1989  
(11) MR 1018 1989  
(11) MR 1021 1989  
(11) MR 0383 1993  
(11) MR 0389 1993  
(11) MR 0392 1993  
(11) MR 0497 1993  
(11) MR 0498 1993  
(11) MR 0499 1993  
(11) MR 0500 1993  
(11) MR 0501 1993  
(11) MR 0502 1993  
\* (11) MR 0750 1993  
\* (11) MR 0751 1993  
\* (11) MR 0753 1993  
\* (11) MR 0755 1993  
(11) MR 0772 1993  
(11) MR 0818 1993  
(11) MR 0883 1993  
(11) MR 0891 1993  
(11) MR 0892 1993  
(11) MR 1140 1993  
(11) MR 1141 1993

## Rettelser

Rettelse til Dansk Mønstertidende nr. 3 som udkom d. 06 feb 1998. MA 0983 1997.

Vareangivelsen berigtiges hermed således:

- 1) En motorhjelm
  - 2) forskærm
  - 3) bagklap
  - 4) sidedør
  - 5) højre sidepanel
  - 6) venstre sidepanel, alle delene til en bil.
-

# Prisliste

1. januar 1998

Patenter

Supplerende beskyttelsescertifikater

Brugsmodeller

Mønstre (design)

Chips (halvledertopografier)

Vare- og fællesmærker

Kommunevåbener og -segl

Publikationer

Erhvervsservice

Kopiservice

Kurser og foredrag

Prisliste vedr. internationale ansøgninger (PCT) og europæiske patentansøgninger (EPK) samt vedr. ansøgninger om international varemærkeregistrering og EU-varemærkeregistrering kan fås ved henvendelse til direktoratet.

Erhvervsministeriet

**Patentdirektoratet**

Helgeshøj Allé 81  
2630 Taastrup  
Telefon 43 50 80 00  
Telefax 43 50 80 01  
Telex 16046 DPO DK  
Postgiro 8 989923



E-mail: [Patentdirektoratet@dkpto.dk400.dk](mailto:Patentdirektoratet@dkpto.dk400.dk)  
Web: [Http://www.dkpto.dk](http://www.dkpto.dk)

# Patenter

	kr.
<b>1. Ansøgningsgebyr</b>	
a. Grundgebyr .....	3000,00
b. Tillægsgebyr for hvert patentkrav ud over 10 .....	300,00
c. Tillægsgebyr for nyhedsundersøgelse og patenterbarhedsvurdering på grundlag af engelsksproget patentansøgning .....	1500,00
<b>2. Gebyrer for nyhedsundersøgelse af international type (PL §9)</b>	
I Når den svenske patentmyndighed er nyhedsundersøgende:	
a. Grundgebyr .....	5300,00
b. Tillægsgebyr for hvert krav ud over 10 .....	115,00
c. Ekspeditionsgebyr .....	500,00
II Når Den Europæiske Patentmyndighed er nyhedsundersøgende	
a. Grundgebyr .....	11390,00
b. Ekspeditionsgebyr .....	500,00
<b>3. Gebyr for senere indlevering af dansk oversættelse af international ansøgning</b> .....	1100,00
<b>4. Genoptagelsesgebyr</b> .....	700,00
<b>5. Patentmeddelelsesgebyr</b>	
a. Grundgebyr .....	2850,00
b. Tillægsgebyr for hver side ud over 35 sider .....	80,00
c. Tillægsgebyr for hvert patentkrav, for hvilket der ikke er betalt ansøgningsgebyr .....	300,00
<b>6. Gebyr for publicering af oversættelser af europæiske patentskrifter</b>	
a. Grundgebyr .....	2850,00
b. Tillægsgebyr for hver side ud over 35 sider .....	80,00
<b>7. Gebyr for publicering af ændrede patentskrifter</b>	
a. Grundgebyr .....	2850,00
b. Tillægsgebyr for hver side ud over 35 sider .....	80,00
<b>8. Genoprettelsesgebyr</b> .....	3000,00
<b>9. Årsgebyrer</b>	
1. gebyrår .....	500,00
2. gebyrår .....	500,00
3. gebyrår .....	500,00
4. gebyrår .....	1000,00
5. gebyrår .....	1150,00
6. gebyrår .....	1300,00
7. gebyrår .....	1500,00
8. gebyrår .....	1700,00
9. gebyrår .....	1900,00
10. gebyrår .....	2150,00
11. gebyrår .....	2400,00
12. gebyrår .....	2650,00
13. gebyrår .....	2900,00
14. gebyrår .....	3150,00
15. gebyrår .....	3400,00
16. gebyrår .....	3650,00
17. gebyrår .....	3900,00
18. gebyrår .....	4200,00
19. gebyrår .....	4500,00
20. gebyrår .....	4800,00

Årsgebyrer, der betales senere end forfaldsdag, forhøjes med 20%.  
Gebyret skal være betalt inden 6 måneder efter forfaldsdagen.

<b>10. Gebyr for fremsættelse af indsigelse</b> .....	2000,00
<b>11. Gebyr for administrativ omprøvning</b> .....	7000,00
<b>12. Klagegebyr</b> .....	8000,00

Ovennævnte priser skal ikke tillægges moms

# Supplerende beskyttelsescertifikater

	kr.
<b>1. Ansøgningsgebyr</b> .....	3000,00
<b>2. Genoptagelsesgebyr</b> .....	600,00
<b>3. Genoprettelsesgebyr</b> .....	3000,00
<b>4. Årsgebyr pr. påbegyndt gebyrår</b> .....	4800,00

Årsgebyrer, der betales senere end forfaldsdag, forhøjes med 20%.  
Gebyret skal være betalt inden 6 måneder efter forfaldsdagen.

<b>5. Gebyr for administrativ omprøvning</b> .....	1500,00
--	---------

Der skal betales et gebyr på 7000 kr. for eventuel omprøvning af grundpatentet

<b>6. Klagegebyr</b> .....	4000,00
----------------------------	---------

Ovennævnte priser skal ikke tillægges moms

# Brugsmodeller

	kr.
<b>1. Ansøgningsgebyr</b> .....	2000,00
<b>2. Gebyr for senere indlevering af dansk oversættelse af international ansøgning</b> .....	1100,00
<b>3. Genoptagelsesgebyr</b> .....	400,00
<b>4. Fornyelsesgebyrer</b>	
For 1. periode .....	2000,00
For 2. periode .....	3000,00

Fornyelsesgebyrer, der betales efter udløbet af den pågældende registreringsperiode, forhøjes med 20%.

<b>5. Gebyr for prøvning før eller efter registrering</b>	
a. Grundgebyr .....	4000,00
b. Tillægsgebyr for prøvning før registrering på grundlag af engelsksproget brugsmodelansøgning .....	1000,00
<b>6. Gebyr for behandling af anmodning om udslettelse</b> ...	2000,00
<b>7. Gebyr for bekendtgørelse af ændret registrering og publicering af ændret formulering</b> .....	1100,00
<b>8. Klagegebyr</b> .....	5000,00

Ovennævnte priser skal ikke tillægges moms

# Chips (halvledertopografier)

	kr.
<b>1. Ansøgningsgebyr</b> .....	1500,00
<b>2. Gebyr for behandling af anmodning om overførelse af ansøgning om registrering</b> .....	1000,00
<b>3. Klagegebyr</b> .....	4000,00

Ovennævnte priser skal ikke tillægges moms

## Mønstre (design)

1. Ansøgningsgebyr	kr. 1300,00
<b>Tillægsgebyrer:</b>	
a. Ved samregistrering for hvert mønster ud over det første	800,00
b. For bekendtgørelse af hver afbildning ud over den første	400,00
2. Genoptagelsesgebyr	200,00
3. Fornyelsesgebyr	2200,00
<b>Tillægsgebyr ved fornyelse:</b>	
Ved samregistrering for hvert mønster ud over det første	1100,00
Fornyelsesgebyrer inkl. tillægsgebyr, der betales efter udløbet af den pågældende registreringsperiode, forhøjes med 20%.	
4. Klagegebyr	4000,00
Ovennævnte priser skal ikke tillægges moms	

## Vare- og fællesmærker

1. Ansøgningsgebyr	kr.
a. Grundgebyr	2700,00
b. Tillægsgebyr for hver klasse ud over 3	600,00
Der er i alt 42 klasser	
2. Gebyr for videreførelse af international varemærke-registrering som dansk vare- eller fællesmærke-ansøgning	1500,00
3. Fornyelsesgebyr	
a. Grundgebyr	2800,00
b. Tillægsgebyr for hver klasse ud over 3	600,00
Fornyelsesgebyrer inkl. tillægsgebyr, der betales efter udløbet af den pågældende registreringsperiode, forhøjes med 20%.	
4. Gebyr for anmodning om deling af en ansøgning eller en registrering	
For hver udskilt ansøgning eller registrering	2000,00
5. Gebyr for fremsættelse af indsigelse	2000,00
6. Gebyr for administrativ ophævelse	2500,00
7. Klagegebyr	4000,00
8. Gebyr for overvågning af dansk varemærkerettedighed	
Årligt gebyr	1400,00
Ovennævnte priser skal ikke tillægges moms	

## Kommunevåbener og -segl

1. Ansøgningsgebyr	kr. 2000,00
Ovennævnte pris skal ikke tillægges moms	

## Publikationer

1. Årsabonnement	kr.
a. Dansk Patenttidende	1000,00
b. Patentskrifter	
- på papir	8000,00
- på CD-ROM (ESPACE-DK)	5000,00
c. Dansk Patentregister	400,00
d. Sammendrag af almindeligt tilgængelige danske patentansøgninger	
- Alle sektioner	8000,00
- sektion A	1600,00
- sektion B	1600,00
- sektion C07 + C12	1600,00
- sektion C, resten	900,00
- sektion D	500,00
- sektion E	900,00
- sektion F	900,00
- sektion G	900,00
- sektion H	900,00
e. Oversættelser af EP-skrifter	8000,00
f. Dansk Brugsmodeltidende	600,00
g. Brugsmodelskrifter	8000,00
h. Dansk Varemærketidende	1000,00
i. Dansk Varemærkerregister	200,00
j. Varemærke-særtidende med §13-afslag	100,00
k. Varemærkeindsigelsestidende	200,00
l. Nye danske varemærkeansøgninger, ugeliste	450,00
m. Dansk Mønsteretidende	600,00
n. Dansk Mønsterregister	200,00
o. Patenthåndbog, ved tegning af abonnement	500,00
- løbblade hertil, pr side	10,00
p. Brugsmodelhåndbog, ved tegning af abonnement	500,00
- løbblade hertil, pr. side	10,00
q. Ankenævnskendelser	
- alle kendelser	4200,00
- kendelser/patent- og brugsmodelområdet	2000,00
- kendelser/vare- og fællesmærkeområdet	2000,00
- kendelser/mønster- og chipsområdet	400,00

Abonnementer tillægges porto

2. Løssalg	
a. Dansk Patenttidende	40,00
b. Dansk Patentregister	400,00
c. Sammendrag af alm. tilgængelige patentansøgninger	30,00
d. Dansk Varemærketidende	40,00
e. Dansk Varemærkerregister	200,00
f. Varemærke-særtidende med § 13-afslag	100,00
g. Varemærkeindsigelsestidende	200,00
h. Varemærkeindsigelsestidende, udk. 1995	300,00
i. Dansk Mønsteretidende	40,00
j. Dansk Mønsterregister	200,00
k. Dansk Brugsmodeltidende	40,00
l. Sammendrag af alm. tilgængelige brugsmodel-ansøgninger	30,00
m. Fremlæggelses- og patentskrifter på CD-ROM (ESPACE-DK)	
- 1993-1997, pr. årgang	5000,00
- 1990-1992, pr. årgang	2000,00

Ovennævnte priser skal ikke tillægges moms

Fremlæggelses-, patent- og brugsmodelskrifter samt oversættelser af EP-skrifter leveres til gældende kopipris

3. Love og bekendtgørelser	
vedr. industriel ejendomsret	12,00-33,00
4. Gennemførelsesforskrifter til EPK i dansk oversættelse	200,00
5. Landekoderegister	100,00
6. Andre publikationer	
a. Varemærkeklassifikation	
- alfabetisk liste	500,00
- klassesdelt liste	400,00
b. Mønsterklassifikation	35,00
- ændringer og tilføjelser hertil	15,00
c. Registreringspraksis, varemærker	185,00
- tillæg hertil	65,00
d. "Fra væsen til virksomhed" Danske patenter gennem 100 år (fås på dansk og engelsk), inkl. moms	195,00

Ovennævnte priser tillægges moms, hvis andet ikke er angivet

# Erhvervsservice

kr.

1. **Timepris\*** ..... 750,00
2. **Løbende overvågninger**
  - a. Konkurrentovervågning  
Første søgning inkl. oprettelse af søgeprofil og levering af op til 40 nyeste referencer ..... 2000,00  
Overvågningskørsel pr. gang efter tilbud
  - b. Overvågning af ansøgninger  
Overvågning af dansk patent-, brugsmodeleller varemærkeansøgning sammensættes af:  
Årligt gebyr ..... 350,00  
Gebyr pr. meddelelse ..... 350,00
  - c. Øvrige overvågninger beregnes efter timepris  
Hertil skal lægges evt. online-udgifter
3. **Navneundersøgelser\***
  - a. International undersøgelse af patentrettigheder i 1-2 navne inkl. op til 40 referencer ..... 2000,00  
Yderligere referencer, pr. reference ..... 16,00  
Yderligere navne, pr. navn ..... 700,00
  - b. Undersøgelse af patent- og brugsmodelelrettigheder med gyldighed for Danmark i 1-2 navne ..... 1500,00  
Yderligere navne, pr. navn ..... 350,00
  - c. Øvrige navneundersøgelser beregnes efter timepris  
Hertil skal lægges evt. online-udgifter
4. **Patentfamilieundersøgelser og statusundersøgelser\***
  - a. Patentfamilieundersøgelse ..... 800,00
  - b. Patentfamilieundersøgelse inkl. status ..... 1600,00
  - c. Tillæg for statusoplysninger, der knytter sig til tidligere udførte patentfamilieundersøgelser ..... 1600,00
  - d. Statusundersøgelse af udenlandske rettigheder  
Første nummer ..... 700 00  
Pr. følgende nummer ..... 350,00
  - e. Statusundersøgelse af danske rettigheder, pr. nummer .. 350,00
  - f. Øvrige undersøgelser beregnes efter timepris  
Hertil skal lægges evt. online-udgifter
5. **Kollisionsundersøgelser af varemærker, inkl. 3 klasser\*** ..... 2100,00  
Yderligere klasser, pr. 10 klasser ..... 500,00
6. **Skanning af varemærker\***
  - a. Første klasse ..... 500,00
  - b. Yderligere klasser, pr. klasse ..... 200,00
  - c. Skanning af alle 42 klasser ..... 3000,00
7. **LOGO-skanning\*, inkl. op til 25 referencer** ..... 1800,00  
Yderligere referencer, pr. 25 referencer ..... 500,00
8. **Varemærkedatabase\***
  - a. Første klasse ..... 6000,00
  - b. Yderligere klasser, pr. klasse ..... 3000,00
9. **Skanning af varemærker ansøgt eller registreret i udlandet\***
  - a. Første klasse for 1-2 lande ..... 1000,00
  - b. Følgende lande, pr. land ..... 500,00
  - c. Følgende klasser, pr. klasse ..... 200,00
10. **Gebyr for levering pr. telefax** ..... 75,00

\* Hastelevering kan aftales mod pristillæg.

Ovennævnte priser tillægges moms

# Kopiservice

kr.

1. **Fotokopier af patent- og brugsmodelelpublicationer og af danske ansøgninger**
    - a. Ekspeditionsgebyr ..... 30,00
    - b. Kopipris, pr. side ..... 3,25  
Dog minimum 30 kr. pr. publikation (svarende til 9 sider)
  2. **Fotokopier, taget på læsesalen**  
Ved kontant betaling, pr. side, inkl. moms ..... 3,00
  3. **Udenlandske patentpublicationer, der ikke findes i egne samlinger**
    - I Ved hjemtagning fra udlandet
      - a. Pris for hjemtagning ..... 100,00
      - b. Pris pr. publikation ..... 100,00Hjemtagning af sagsakter fra USA og patentpublicationer og sagsakter fra Sydafrika: Pris efter aftale.
    - II Ved levering af tilsvarende publikation fra egne samlinger
      - a. Identifikation ..... 100,00
      - b. Kopipris (3,25 kr pr. side)
  4. **Engelsksprogede sammendrag, der ikke findes i egne samlinger**, pr. sammendrag ..... 50,00
  5. **Tidsskriftsartikler o.l., der ikke findes i egne samlinger**
    - a. Pris for hjemtagning ..... 100,00
    - b. Pris pr. artikel ..... 100,00
  6. **Aktindsigt i europæiske patenter og patentansøgninger**
    - a. Ekspeditionsgebyr (inkl. EPO-gebyr) ..... 315,00
    - b. Kopier  
- ved tilsendelse, pr. side ..... 3,25  
- ved afhentning, pr. side ..... 2,50  
- ved afhentning og kontant betaling pr. side inkl. moms ... 3,00
- Ovennævnte priser tillægges moms, hvis andet ikke er angivet
7. **Bekræftet kopi af en patent-, brugsmodelel-, mønster- eller varemærkeansøgning** ..... 300,00  
Hertil skal lægges kopiprisen
  8. **Bekræftet udskrift af patent-, certifikat-, brugsmodelel-, topografi-, mønster- eller varemærkesagsregistret** ..... 300,00
  9. **Udskrift af patent-, certifikat-, brugsmodelel-, topografi-, mønster- eller varemærkesagsregistret** ..... 50,00
  10. **Udskrift af registret over kommunevåbener og -segl** ... 200,00
- Ovennævnte priser skal ikke tillægges moms
11. **Leveringsgebyrer**
    - a. Levering pr. telefax ..... 75,00
    - b. Ekspreslevering pr. telefax ..... 275,00
    - c. Ekspreslevering pr. post ..... 200,00Hertil lægges porto

Ovennævnte priser tillægges moms

# Kurser og foredrag

kr.

1. **Kurser**  
Priser på åbne og virksomhedsinterne kurser fås ved direkte henvendelse til KursusCentret
2. **Foredrag\***
  - Første time ..... 2000,00
  - Følgende timer, pr. time ..... 1500,00

\* Særpriser afhængig af deltagerantal og forberedelsestid

Ovennævnte priser skal ikke tillægges moms



# INID-koder

## Internationally agreed Numbers for the Identification of Data (INID)

- (11) Serial number of the registration
- (15) Date of the registration
- (17) Expected duration of the registration/renewal
- (18) Expected expiration date of the registration/renewal
- (21) Serial number of the application
- (22) Date of filing of the application
- (23) Exhibition priority data
- (24) Date from which the industrial design right has effect
- (29) Indication of the form in which the industrial design is filed
- (30) Data relating to priority under the Paris Convention
- (43) Date of publication of the industrial design before examination
- (44) Date of publication of the industrial design after examination
- (45) Date of publication of the registered industrial design
- (46) Date of expiration of deferment
- (51) Class and subclass of the Locarno Classification
- (54) Designation of article(s) or product(s) covered by the industrial design or title of the industrial design
- (55) Reproduction of the industrial design (e.g., drawing, photograph) and explanations relating to the reproduction
- (57) Description of characteristic features of the industrial design including indication of colors
- (58) Date of recording of any kind of amendment in the Register
- (62) Serial number(s) and, if available, filing date(s) of application(s), registration(s) or document(s) related by division
- (66) Serial number(s) of application(s) concerning design(s) which is(are) variant(s) of the present one
- (71) Name(s) and address(es) of the applicant
- (72) Name(s) of the creator(s)
- (73) Name(s) and address(es) of the owner(s)
- (74) Name(s) and address(es) of the representative(s)

## Domestic Codes for the Identification of Data

- (DL) Data concerning license
- (DP) Data concerning pawning

## Internationalt vedtagne Numre til Identifikation af Data (INID)

- Registreringsnummer
- Registreringsdato
- Forventet registreringsperiode/fornyelsesperiode
- Forventet udløbsdato for registrering/fornyeelse
- Ansøgningsnummer
- Ansøgningsdato
- Udstillingsprioritetsoplysninger
- Indleveringsdato
  
- Model indleveret
  
- Konventionsprioritetsoplysninger
  
- Dato for offentlig tilgængelighed
  
- Bekendtgørelsesdato for ansøgningen
  
- Bekendtgørelsesdato for registreringen
  
- Udsættelsesdato
  
- Klasser
- Vareangivelse
  
- Mønstret
  
- Beskrivelse herunder farver
  
- Dato for tilførsel/udslettelse
  
- Nummer på hovedansøgning eller udskilt ansøgning
  
- Beslægtede ansøgninger
  
- Ansøgningsnavn og -adresse
  
- Frembringers navn og -adresse
- Indehavernavn og -adresse
  
- Fuldmægtignavn og -adresse

## Interne koder til identifikation af data

- Licensoplysninger
- Pantoplysninger

# Patentdirektoratet

Helgeshøj Allé 81  
DK-2630 Taastrup

# B



Returneres ved varig adresseændring

Erhvervsministeriet

## Patentdirektoratet

Helgeshøj Allé 81  
DK-2630 Taastrup



Telefon (+45) 43 50 80 00  
Telefax (+45) 43 50 80 01  
Telex 16046 DPO DK  
Giro 8 989923

ISSN 0903-8809