



Patent- og
Varemærkestyrelsen
Erhvervsministeriet

Dansk Mønster Tidende

Indholdsfortegnelse

Bekendtgørelse af mønsteransøgninger	983
Offentligt tilgængelige mønsteransøgninger	997
Registrerede mønstre	998
Fornyelse af mønsterregistreringer	999
Udslettelse af mønsterregistreringer	1000
Prisliste	1001

Abonnementsprisen for årgangen er 1.000,- kr. Abonnementer tillægges porto. Abonnement tegnes i Patent- og Varemærkestyrelsen, Helgeshøj Allé 81, 2630 Tåstrup, tlf. 43 50 85 35, Gironr. 4 02 05 53, hvor enkelte numre sælges for en pris af 40 kr.

Ansvarlig for redaktion: Niels Ravn
Trykt hos Patent- og Varemærkestyrelsen

ISSN 0903-8825

Bekendtgørelse af Mønsteransøgninger

Indsigelser mod registreringen skal fremsættes skriftligt i 2 eksemplarer til registreringsmyndigheden inden 2 måneder fra bekendtgørelsesdagen, jfr. lov om mønstre nr 218 af 27. maj 1970, § 18, stk. 2.
 Er det bekendtgjort, at model af mønstret er indleveret, kan dette ses i direktoratet.
 Hvis afbildningen er udført i farver, er dette angivet.
 Er mønstret forbilledt for et ornament, er dette angivet.

(21) MA 2001 00178

(54) 1) Et toiletsæde 2) låg dertil 3) låg til urinal

(51)-CI.23 02

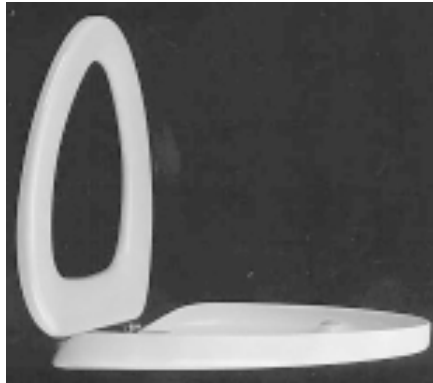

Løbenr. 1

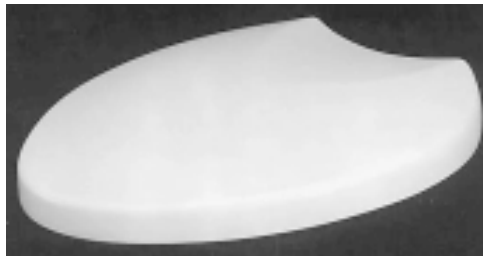

Løbenr. 2

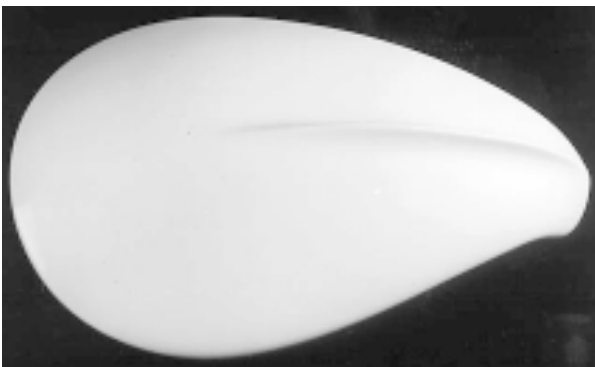

Løbenr. 3

(71)ANSØGER(E):
 (74)FULDMÆGTIG:
 (72)FREMBRINGER(E):
 (22)ANSØGNINGSDATO:

Villeroy & Boch Aktiengesellschaft, Saaruferstrasse 14-18, 66693 Mettlach, Tyskland
 Chas. Hude A/S, H.C. Andersens Boulevard 33, 1553 København V, Danmark
 Christoph Obst, Görrestr. 18, , D-12161 Berlin, Tyskland
 2001-02-13

(21) MA 2001 00179

(54) 1) Et toiletsæde 2) låg dertil 3) låg til urinal

(51)-Cl.23 02

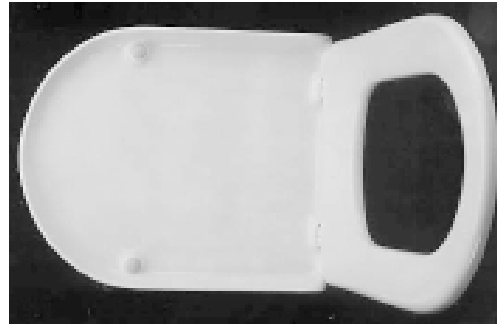
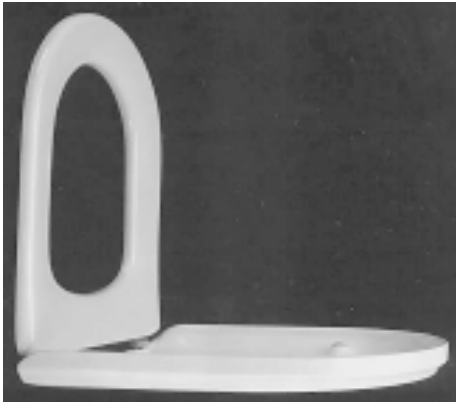

Løbenr. 1



Løbenr. 2

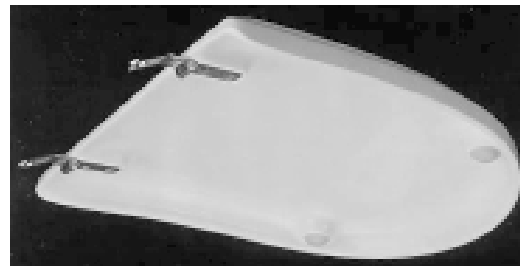

Løbenr. 3

(71)ANSØGER(E):
(74)FULDMÆGTIG:
(72)FREMBRINGER(E):
(22)ANSØGNINGSDATO:
(66)BEMÆRKNINGER

Pressalit A/S, Pressalitvej 1, 8680 Ry, Danmark
Chas. Hude A/S, H.C. Andersens Boulevard 33, 1553 København V, Danmark
Reiner moll, Turmgasse 7, D-73525 Schwäbisch Gmünd, Tyskland
2001-02-13
Ansøger har samme dag indleveret MA 2001 00180

(21) MA 2001 00180

(54) 1) Et toiletsæde 2) låg dertil 3) låg til urinal

(51)-Cl.23 02

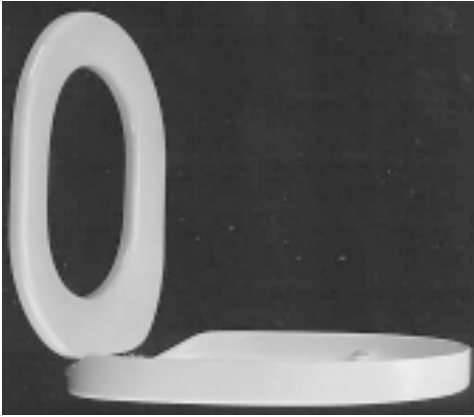

Løbenr. 1

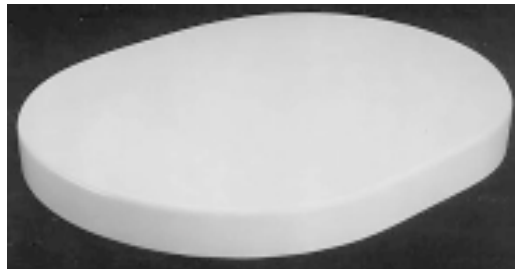

Løbenr. 2



Løbenr. 3

(71)ANSØGER(E):
(74)FULDMÆGTIG:
(72)FREMBRINGER(E):
(22)ANSØGNINGSDATO:
(66)BEMÆRKNINGER

Pressalit A/S, Pressalitvej 1, 8680 Ry, Danmark
Chas. Hude A/S, H.C. Andersens Boulevard 33, 1553 København V, Danmark
Reiner moll, Turmgasse 7, D-73525 Schwäbisch Gmünd, Tyskland
2001-02-13
Ansøger har samme dag indleveret MA 2001 00179

(21) MA 2001 00386

(54) En profilliste

(51)-Cl.25 01

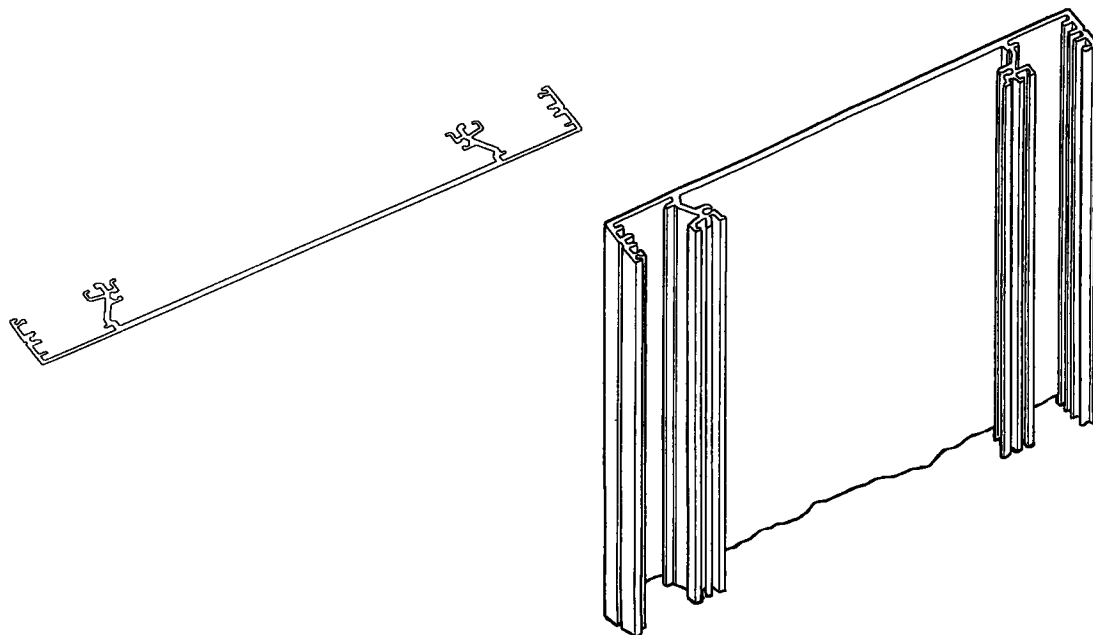

(71)ANSØGER(E):
 (74)FULDMÆGTIG:
 (72)FREMBRINGER(E):
 (30)PRIORITET:
 (22)ANSØGNINGSDATO:

Delta Light N.V., Industrieweg 72, B-8800 Roeselare-Beveren, Belgien
 Budde, Schou & Ostenfeld A/S, Vester Søgade 10, 1601 København V, Danmark
 Paul Ameloot, Industrieweg 72, B-8800 Roeselare-Beveren, Belgien
 2000-10-13 WO DM/053 542
 2001-04-09

(21) MA 2001 00423

(54) Ornament til udsmykningsartikler til jul

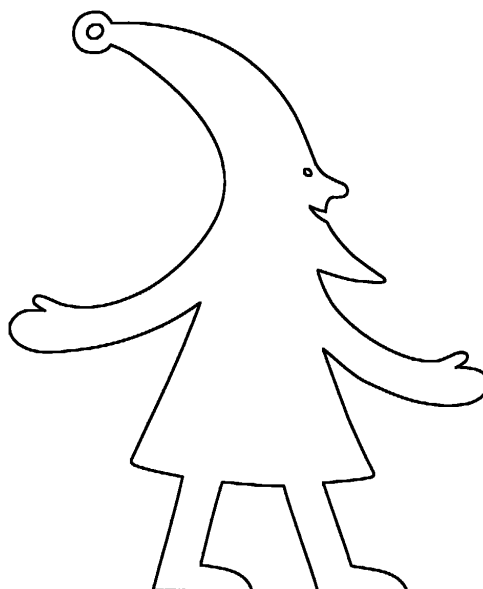
(51)-Cl.05 05;05 06;07 01;09 01;11 02;11 05;
19 01;20 02;26 01

(71)ANSØGER(E):
 (72)FREMBRINGER(E):
 (30)PRIORITET:
 (22)ANSØGNINGSDATO:
 (57)BEMÆRKNINGER

Marianne Björnson, Nedre Matrosgatan 13, S-413 15 Göteborg, Sverige
 Marianne Björnson, Nedre Matrosgatan 13, S-413 15 Göteborg, Sverige
 2000-10-20 SE 00-1944-8
 2001-04-19
 Ornament

(21) MA 2001 00464

(54) Kombineret batteri og elektronisk udstyr til mobiltelefon

(51)-Cl.13 02;14 03

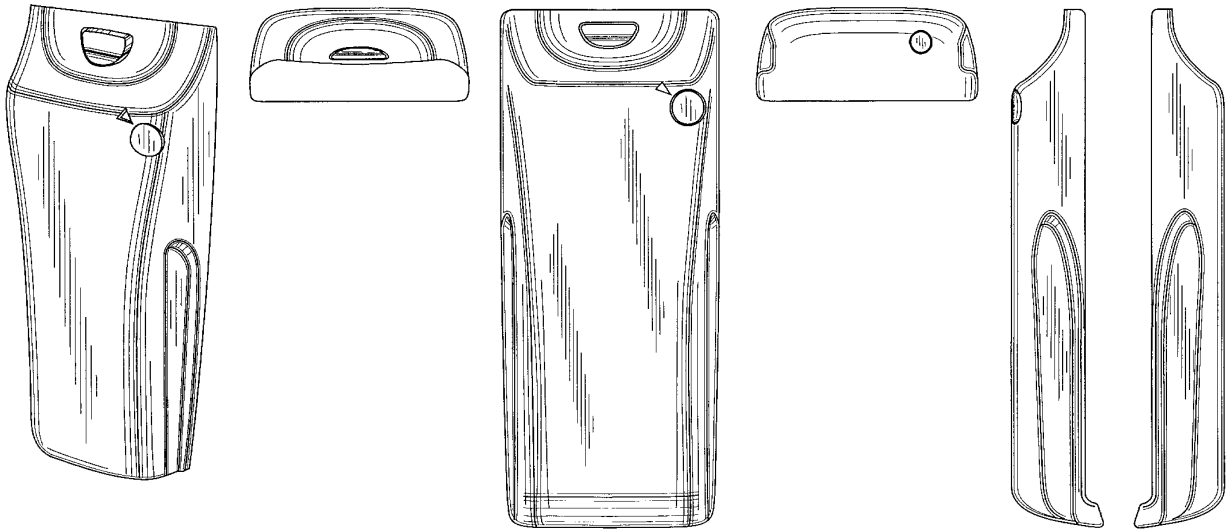

(71)ANSØGER(E):
 (74)FULDMÆGTIG:
 (72)FREMBRINGER(E):

Airbiquity Inc., 945 Hildebrand Lane NE, Bainbridge Island, Washington 98110, USA
 Hofman-Bang Zacco A/S, Hans Bekkevolds Allé 7, 2900 Hellerup, Danmark
 Chris Youngers, 8737 24th Avenue, Seattle, Washington 98110, USA ; Mark Sutherland, 1890 Commodore Lane
 NW, Bainbridge Island, Washington 98110, USA ; Andy Rimkus, 7575 Meadowmeer Lane, Bainbridge Island,
 Washington 98110, USA
 2000-10-31 US 29/132,111
 2001-04-27

(30)PRIORITET:
 (22)ANSØGNINGSDATO:

(21) MA 2001 00543

(54) 1-5) ophængningsbeslag til profileret loft

(51)-Cl.08 08

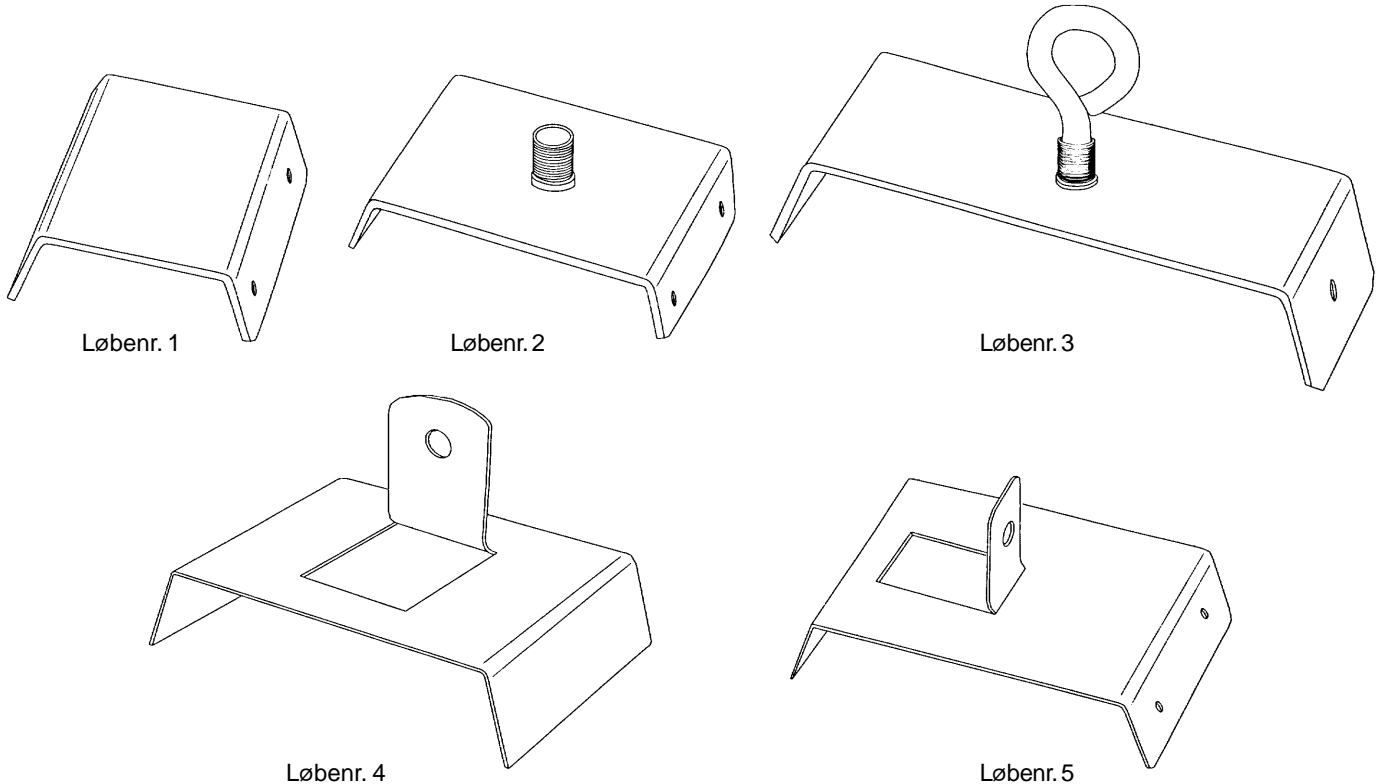

(71)ANSØGER(E):
 (74)FULDMÆGTIG:
 (72)FREMBRINGER(E):
 (22)ANSØGNINGSDATO:

TL Profilbeslag, Nørre Boulevard 76, 8900 Randers, Danmark
 Patentgruppen ApS, Arosgården, Åboulevarden 23, 8000 Århus C, Danmark
 Torben Lindstrøm Kristensen, Nørre Boulevard 76, 8900 Randers, Danmark
 2001-05-19

(21) MA 2001 00590

(54) En cigaretruller

(51)-Cl.27 99



(71)ANSØGER(E):
 (74)FULDMÆGTIG:
 (72)FREMBRINGER(E):
 (22)ANSØGNINGSDATO:

Handelsonderneming Future B.V., Contactweg 43C, NL-1014 AN Amsterdam, Holland
 Budde, Schou & Ostenfeld A/S, Vester Søgade 10, 1601 København V, Danmark
 Evert Jacobus Brandenburg, Van Beekstraat 106, NL-1121 NS Landsmeer, Holland ; Hans Johan Henrik de Gooijer, Fayelstraat 63, NL-1052 EZ Amsterdam, Holland
 2001-06-13

(21) MA 2001 00656

(54) En pinkodehusker

(51)-Cl.03 01

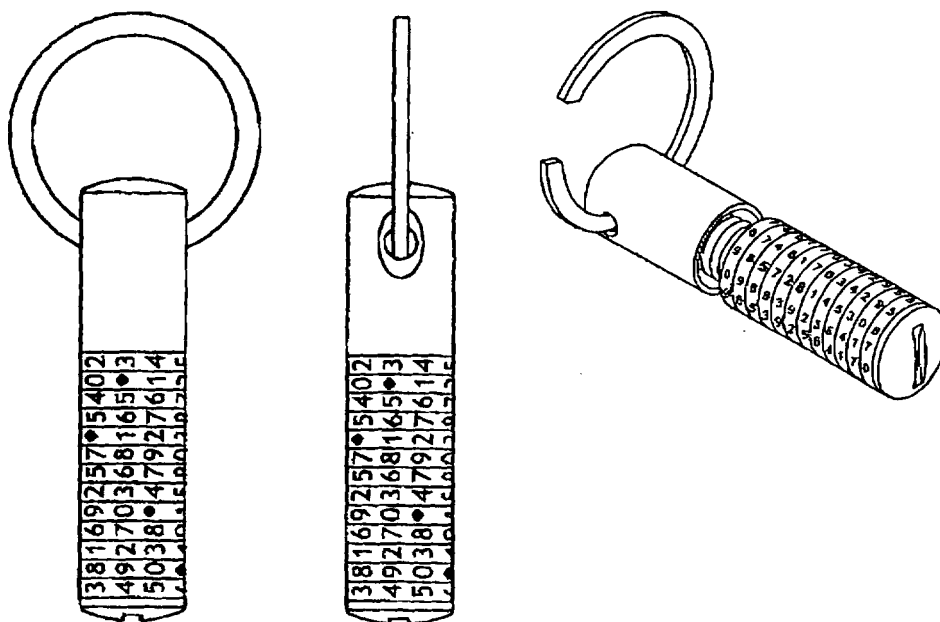

(71)ANSØGER(E):
 (74)FULDMÆGTIG:
 (72)FREMBRINGER(E):
 (22)ANSØGNINGSDATO:

Pyndt & Langbjerg APS, Søndre Molevej 4, 4600 Køge, Danmark
 Høiberg ApS, Store Kongensgade 59 B, 4. th., 1264 København K, Danmark
 Jan Gottlieb Larsen, Refsnæsgade 30, 1 tv., 2200 København N, Danmark; Christian Langbjerg Larsen, Peter Bangs Vej 242 3.tv, 2500 Valby, Danmark; Niels Henrik Markvad, Tåstrupvej 44, 8370 Hadsten, Danmark; Torben Noer, Knudriisgade 29, 8000 Århus C, Danmark
 2001-07-06

(21) MA 2001 00662

(54) En pumpestation

(51)-Cl.15 01;25 03

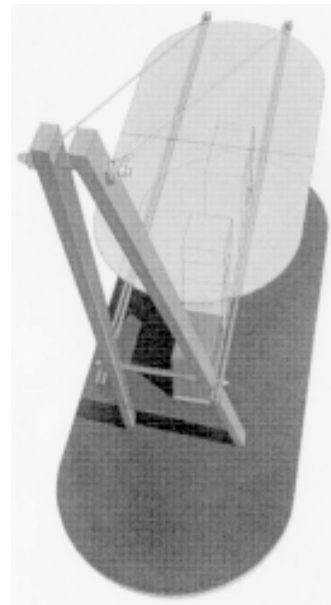
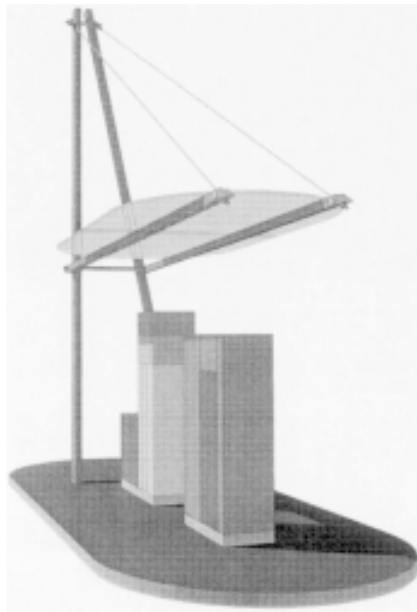
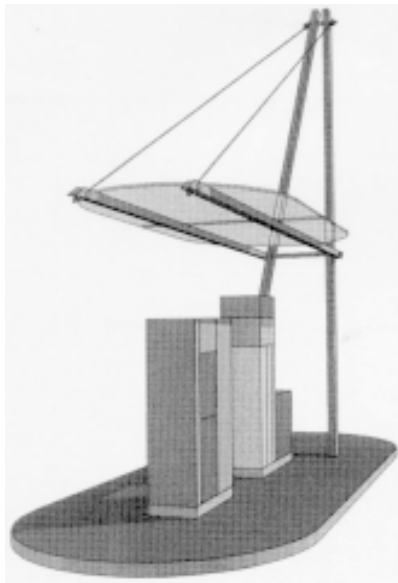

(71)ANSØGER(E):

(74)FULDMÆGTIG:

(72)FREMBRINGER(E):

(30)PRIORITET:

(22)ANSØGNINGSDATO:

Den Norske Stats Oljeselskap A.S., N-4035 Stavanger, Norge

Plougmann & Vingtoft A/S, Sankt Annæ Plads 11, 1250 København K, Danmark

Øyvind Nystad, Waldemar Thranes gr. 68, N-0173 Oslo, Norge ; Sverre Helno, P.O. Box 1176 Sentrum, N-0107 Oslo, Norge

2001-03-01 NO 2001 0193

2001-07-10

(21) MA 2001 00697

(54) En stol

(51)-Cl.06 01



(71)ANSØGER(E):
(74)FULDMÆGTIG:
(72)FREMBRINGER(E):
(30)PRIORITET:
(22)ANSØGNINGSDATO:

Ergonomiprodukter i Bodafors AB, Box 294, S-571 23 Nässjö, Sverige
Larsen & Birkeholm A/S, Skandinavisk Patentbureau, Banegårdspladsen 1, 1570 København V, Danmark
Lars Holstensson, Bäverstigen 23, S-571 42 Nässjö, Sverige
2001-02-06 SE 01 0235
2001-07-26

(21) MA 2001 00731

(54) En sut

(51)-Cl.24 04

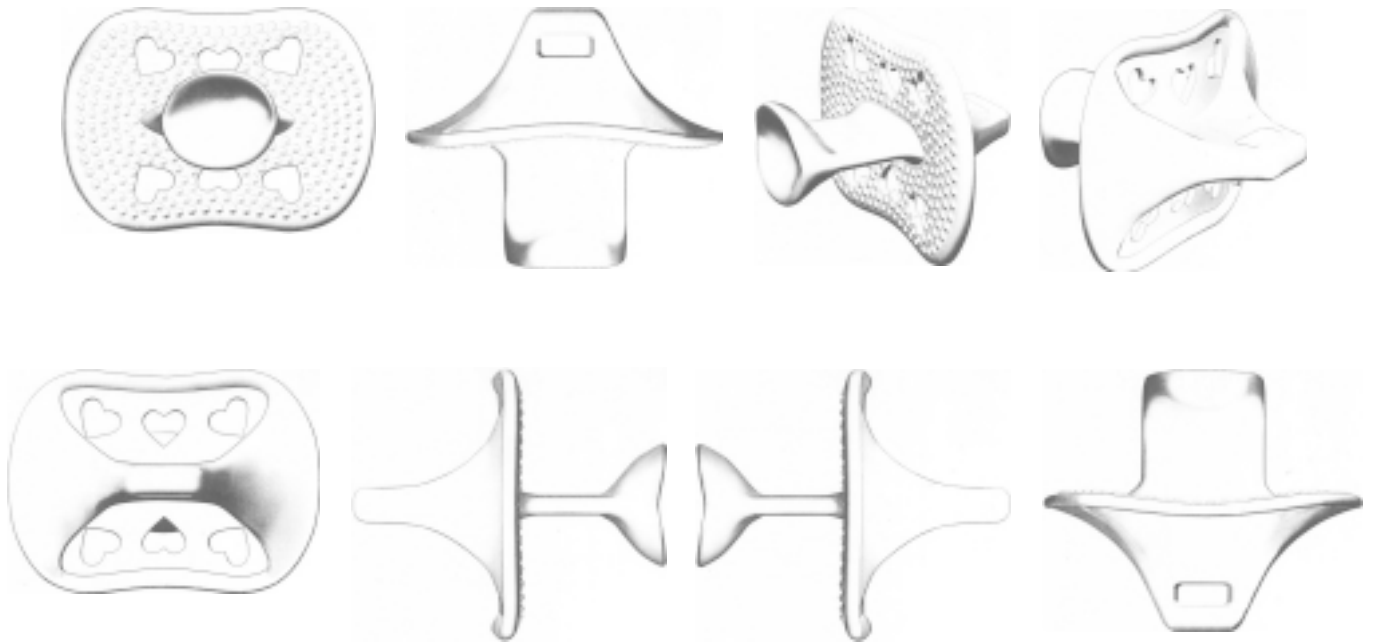

(71)ANSØGER(E):
 (74)FULDMÆGTIG:
 (72)FREMBRINGER(E):
 (30)PRIORITET:
 (22)ANSØGNINGSDATO:

Friska Tänder AB, Tessins väg 2, 217 58 Malmö, Sverige
 Chas. Hude A/S, H.C. Andersens Boulevard 33, 1553 København V, Danmark
 Åke Espemar, Tessins Väg 2, SE-217 58 Malmö, Sverige
 2001-02-12 SE 01-0276
 2001-08-10

(21) MA 2001 00745

(54) Et snackprodukt

(51)-Cl.01 01

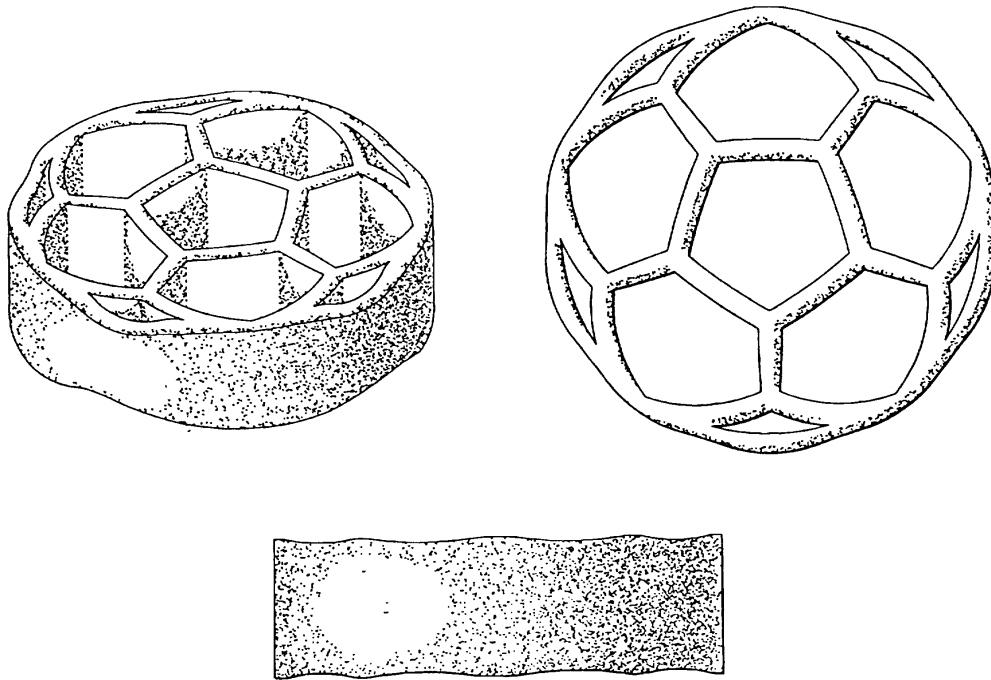

(71)ANSØGER(E):
 (74)FULDMÆGTIG:
 (72)FREMBRINGER(E):
 (30)PRIORITET:
 (22)ANSØGNINGSDATO:

RECOT, Inc. a Delaware corporation, 5000 Hopyard Road, Suite 460, Pleasanton, California 94588, USA
 Budde, Schou & Ostenfeld A/S, Vester Søgade 10, 1601 København V, Danmark
 Erdem Gokturk, 1625 Lake Hill Lane, US - Plano, Collin County, Texas 75023, USA
 2001-03-21 US 29/138,874
 2001-08-14

(21) MA 2001 00860

(54) En etiket; Et skilt

(51)-Cl.19 08;20 03

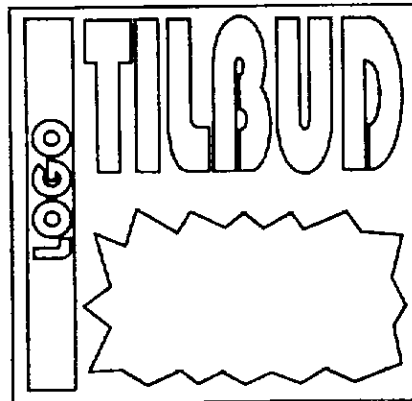

(71)ANSØGER(E):
(72)FREMBRINGER(E):
(22)ANSØGNINGSDATO:
(66)BEMÆRKNINGER

Tryk System ApS, Sverdrupvej 17, 6100 Haderslev, Danmark
Johan Tryk, Sverdrupvej 24, 6100 Haderslev, Danmark
2001-08-27
Ansøger har samme dag indleveret MA 2001 00861;MA 2001 00862;MA 2001 00863

(21) MA 2001 00861

(54) En etiket; Et skilt

(51)-Cl.19 08;20 03

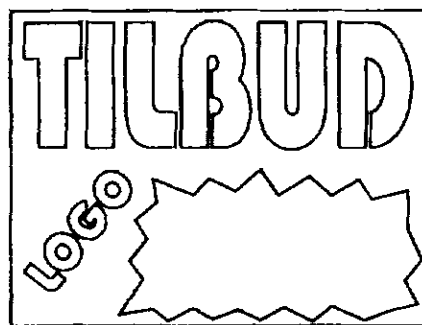

(71)ANSØGER(E):
(72)FREMBRINGER(E):
(22)ANSØGNINGSDATO:
(66)BEMÆRKNINGER

Tryk System ApS, Sverdrupvej 17, 6100 Haderslev, Danmark
Johan Tryk, Sverdrupvej 24, 6100 Haderslev, Danmark
2001-08-27
Ansøger har samme dag indleveret MA 2001 00860;MA 2001 00862;MA 2001 00863

(21) MA 2001 00862

(54) En etiket; Et skilt

(51)-Cl.19 08;20 03



(71)ANSØGER(E):
(72)FREMBRINGER(E):
(22)ANSØGNINGSDATO:
(66)BEMÆRKNINGER

Tryk System ApS, Sverdrupvej 17, 6100 Haderslev, Danmark
Johan Tryk, Sverdrupvej 24, 6100 Haderslev, Danmark
2001-08-27
Ansøger har samme dag indleveret MA 2001 00860;MA 2001 00861;MA 2001 00863

(21) MA 2001 00863

(54) En etiket; Et skilt

(51)-Cl.19 08;20 03



(71)ANSØGER(E):
(72)FREMBRINGER(E):
(22)ANSØGNINGSDATO:
(66)BEMÆRKNINGER

Tryk System ApS, Sverdrupvej 17, 6100 Haderslev, Danmark
Johan Tryk, Sverdrupvej 24, 6100 Haderslev, Danmark
2001-08-27
Ansøger har samme dag indleveret MA 2001 00860;MA 2001 00861;MA 2001 00862

(21) MA 2001 00879

(54) Et blandingsbatteri

(51)-Cl.23 02

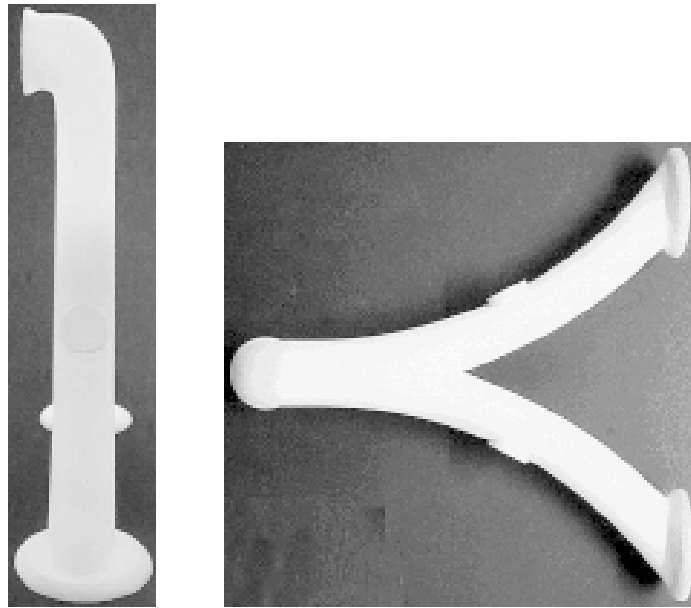

(71)ANSØGER(E):

Poul Erik Find, Rugårdsvej 892, 5471 Søndersø, Danmark; Benedicte Find, Rugårdsvej 892, 5471 Søndersø, Danmark

(72)FREMBRINGER(E):

Benedicte Find, Rugårdsvej 892, 5471 Søndersø, Danmark; Poul Erik Find, Rugårdsvej 892, 5471 Søndersø, Danmark

(22)ANSØGNINGSDATO:

2001-08-31

(21) MA 2001 00880

(54) Et gelænder

(51)-Cl.25 02

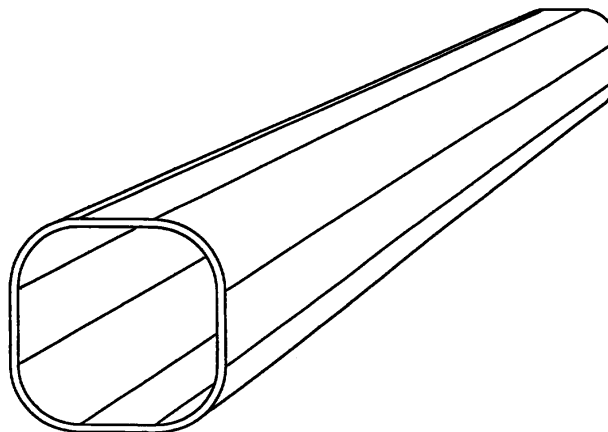

(71)ANSØGER(E):

Carl Keruböö AB, Metallgatan 27, S-262 72 Ängelholm, Sverige

(74)FULDMÆGTIG:

Chas. Hude A/S, H.C. Andersens Boulevard 33, 1553 København V, Danmark

(72)FREMBRINGER(E):

Arne Andersson, Klittervågen 7, S-262 63 Ängelholm, Sverige

(30)PRIORITET:

2001-03-05 SE 01-0406-7

(22)ANSØGNINGSDATO:

2001-08-31

(21) MA 2001 00890

(54) En beholder med låg

(51)-Cl.07 07

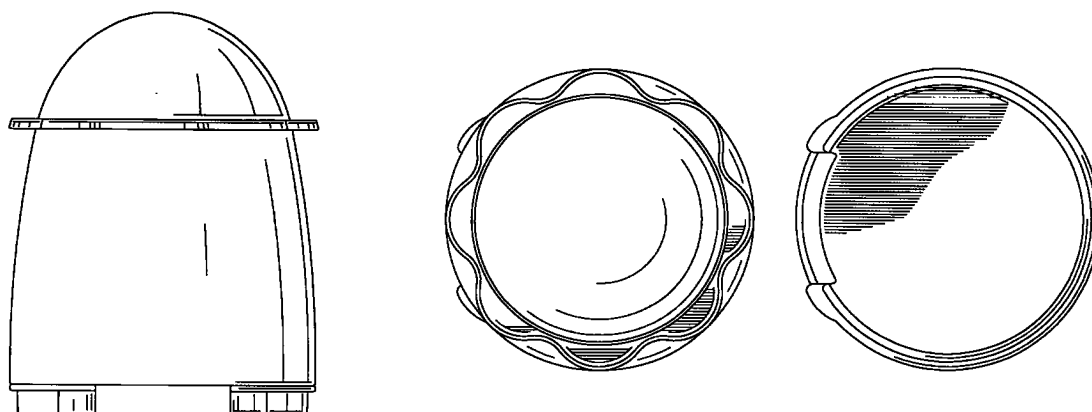
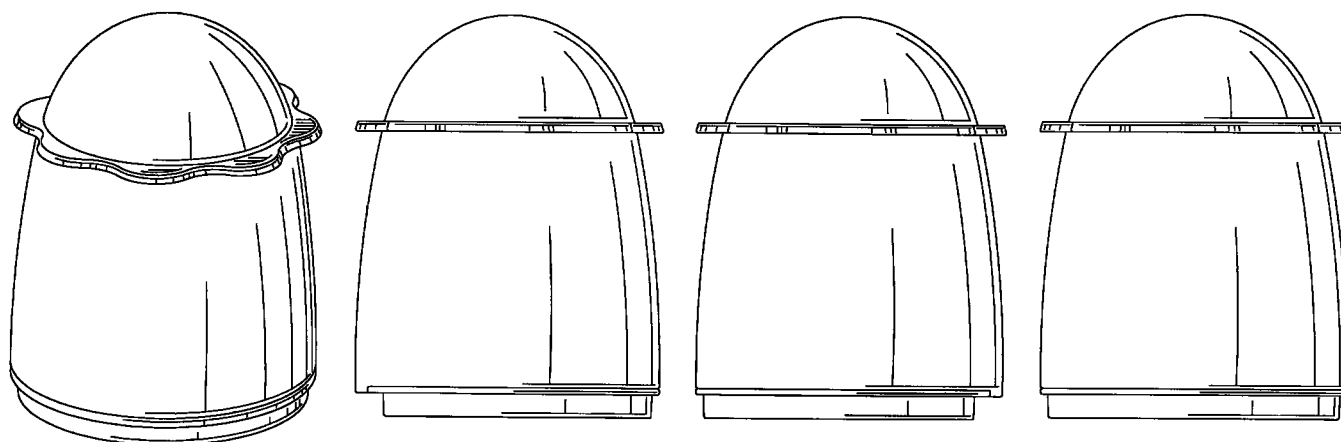

(71)ANSØGER(E):
 (74)FULDMÆGTIG:
 (72)FREMBRINGER(E):

Dart Industries Inc., 14901 S. Orange Blossom Trail, Orlando, FL 32837, USA
 Hofman-Bang Zacco A/S, Hans Bekkevolds Allé 7, 2900 Hellerup, Danmark
 Stig Lillelund, Garderhøjvej 33, 2820 Gentofte, Danmark; Jakob Heiberg, Grønnævænge 15, 2920 Charlottenlund, Danmark; Hanne Dalsgaard Jeppesen, Rudevang 108, 2840 Holte, Danmark; Robert H.C.M. Daenen, , Residentie Osbroek, Parklaan 48E, Bus 11, B-9300 Aalst, , Belgien

(30)PRIORITET:
 (22)ANSØGNINGSDATO:
 (66)BEMÆRKNINGER

2001-03-22 US 29/138,971
 2001-09-04
 Ansøger har samme dag indleveret MA 2001 00889;MA 2001 00899;MA 2001 00900

(21) MA 2001 00895

(54) En indhegning

(51)-Cl.25 02



(71)ANSØGER(E):
 (72)FREMBRINGER(E):
 (22)ANSØGNINGSDATO:

Jens Erik Jørgensen, Bøtøgårdsvej 16, 4874 Gedser, Danmark
 Jens Erik Jørgensen, Bøtøgårdsvej 16, 4874 Gedser, Danmark
 2001-09-06

(21) MA 2001 00900

(54) En kop

(51)-Cl.07 01

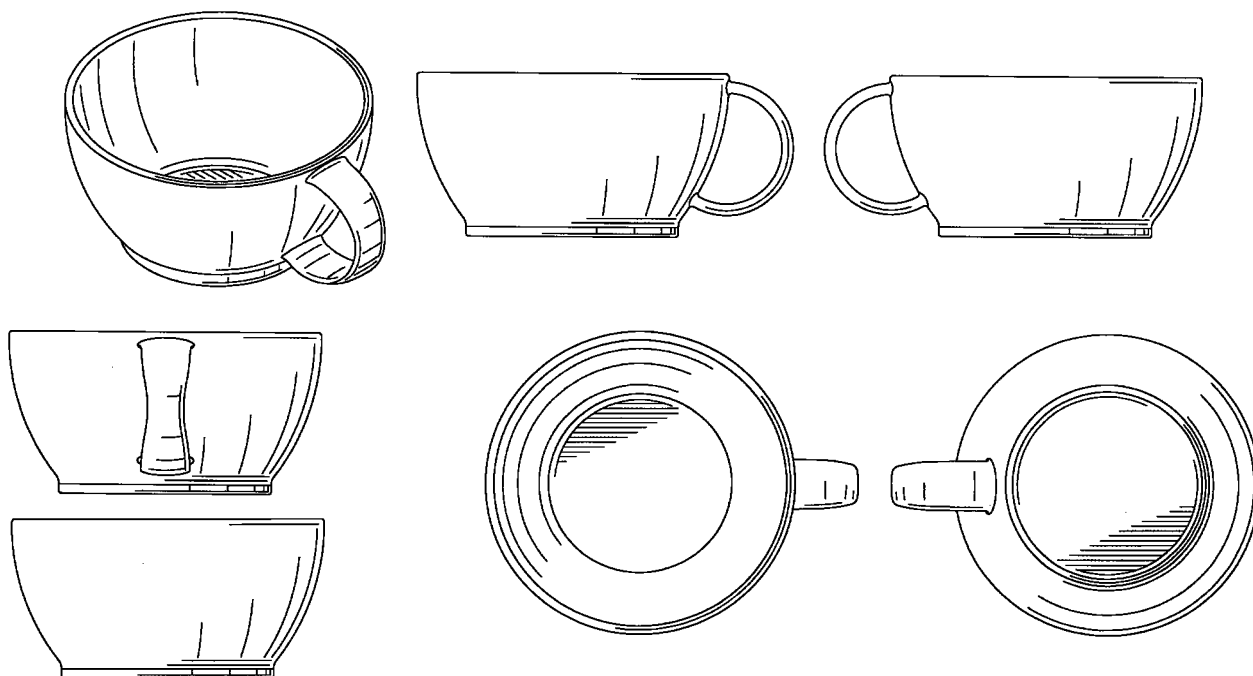

(71)ANSØGER(E):
 (74)FULDMÆGTIG:
 (72)FREMBRINGER(E):
 (30)PRIORITET:
 (22)ANSØGNINGSDATO:
 (66)BEMÆRKNINGER

Dart Industries Inc., 14901 S. Orange Blossom Trail, Orlando, FL 32837, USA
 Hofman-Bang Zacco A/S, Hans Bekkevolds Allé 7, 2900 Hellerup, Danmark
 D. Scott Miller, 14150 Colonial Grad Blvd., Apt. 1314, Orlando, Florida 32837, USA
 2001-03-22 US 29/138,970
 2001-09-06
 Ansøger har samme dag indleveret MA 2001 00889;MA 2001 00890;MA 2001 00899

Offentligt tilgængelige mønsteransøgninger

Akterne i nedenstående ansøgninger er tilgængelige for enhver, jfr. mønsterlovens § 19.

Klasse 9

Emballage og beholdere til transport eller håndtering af varer

(21)MA 2001 00910

(71)ANSØGER(E):

(30)PRIORITET:

(22)ANSØGNINGSDATO:

(54)En beholder

Unilever N.V., Weena 455, NL-3013 AL Rotterdam, Holland

2001-03-09 GB 2100142

2001-09-07

(21)MA 2001 00911

(71)ANSØGER(E):

(30)PRIORITET:

(22)ANSØGNINGSDATO:

(54)En doseringsindretning

Unilever N.V., Weena 455, NL-3013 AL Rotterdam, Holland

2001-03-09 GB 2100143

2001-09-07

(21)MA 2001 00922

(71)ANSØGER(E):

(30)PRIORITET:

(22)ANSØGNINGSDATO:

(54)En sprayflaske

Colgate-Palmolive Company, a corporation of the State of Delaware, 300, Park Avenue, New York, N.Y. 10022, USA

2001-03-15 US 29/138,563

2001-09-12

Registrerede mønstre

(11) Ansøgningsnummer	(44) Bekendtgjort i Reg. Tid. nr.	(11) Registreringsnummer	(15) Registreringsdato	(18) Registreringen er gyldig til
MA 2000 00460	26, 2001	MR 2001 00873	20010913	20050417
MA 2000 01141	26, 2001	MR 2001 00874	20010913	20051025
MA 2000 01155	26, 2001	MR 2001 00875	20010913	20051028
MA 2000 01168	27, 2001	MR 2001 00891	20010914	20051102
MA 2000 01298	26, 2001	MR 2001 00876	20010913	20051128
MA 2000 01374	26, 2001	MR 2001 00877	20010913	20051215
MA 2000 01402	26, 2001	MR 2001 00878	20010913	20051222
MA 2001 00002	27, 2001	MR 2001 00892	20010914	20060103
MA 2001 00003	27, 2001	MR 2001 00893	20010914	20060103
MA 2001 00004	27, 2001	MR 2001 00894	20010914	20060103
MA 2001 00005	27, 2001	MR 2001 00895	20010914	20060103
MA 2001 00026	27, 2001	MR 2001 00896	20010914	20060108
MA 2001 00048	26, 2001	MR 2001 00879	20010913	20060112
MA 2001 00049	26, 2001	MR 2001 00880	20010913	20060112
MA 2001 00050	26, 2001	MR 2001 00881	20010913	20060112
MA 2001 00051	26, 2001	MR 2001 00882	20010913	20060112
MA 2001 00260	27, 2001	MR 2001 00897	20010914	20060305
MA 2001 00261	27, 2001	MR 2001 00898	20010914	20060305
MA 2001 00319	27, 2001	MR 2001 00899	20010914	20060321
MA 2001 00338	27, 2001	MR 2001 00900	20010914	20060327
MA 2001 00347	27, 2001	MR 2001 00901	20010914	20060331
MA 2001 00362	27, 2001	MR 2001 00902	20010914	20060404
MA 2001 00375	26, 2001	MR 2001 00883	20010913	20050417
MA 2001 00376	26, 2001	MR 2001 00884	20010913	20050417
MA 2001 00377	26, 2001	MR 2001 00885	20010913	20050417
MA 2001 00447	27, 2001	MR 2001 00903	20010914	20060425
MA 2001 00449	27, 2001	MR 2001 00904	20010914	20060425
MA 2001 00451	26, 2001	MR 2001 00886	20010913	20060425
MA 2001 00452	26, 2001	MR 2001 00887	20010913	20060425
MA 2001 00453	26, 2001	MR 2001 00888	20010913	20060425
MA 2001 00454	26, 2001	MR 2001 00889	20010913	20060425
MA 2001 00476	27, 2001	MR 2001 00905	20010914	20060501
MA 2001 00498	27, 2001	MR 2001 00906	20010914	20060508
MA 2001 00522	26, 2001	MR 2001 00890	20010913	20060516
MA 2001 00525	27, 2001	MR 2001 00907	20010914	20060516
MA 2001 00550	27, 2001	MR 2001 00908	20010914	20060522
MA 2001 00563	27, 2001	MR 2001 00909	20010914	20060526
MA 2001 00568	27, 2001	MR 2001 00910	20010914	20060531
MA 2001 00573	27, 2001	MR 2001 00911	20010914	20060531
MA 2001 00574	27, 2001	MR 2001 00912	20010914	20060531
MA 2001 00575	27, 2001	MR 2001 00913	20010914	20060531
MA 2001 00576	27, 2001	MR 2001 00914	20010914	20060531
MA 2001 00591	27, 2001	MR 2001 00915	20010914	20060305
MA 2001 00602	27, 2001	MR 2001 00916	20010914	20060615
MA 2001 00603	27, 2001	MR 2001 00917	20010914	20060618

Fornyelse af mønsterregistreringer

Fornyelse af registreringer foretaget i medfør af lov om mønstre nr. 218 af 27. maj 1970

(11) Registreringsnummer	(18) Gyldig til
MR 1992 01124	20060911
MR 1997 00092	20060917
MR 1997 00082	20060911
MR 1997 00237	20060925
MR 1997 00276	20061107
MR 1997 00219	20061111
MR 1997 00220	20061111
MR 1997 00221	20061111
MR 1997 00222	20061111
MR 1997 00223	20061111
MR 1997 00307	20061011
MR 1997 00308	20061011
MR 1997 00234	20060916
MR 1992 00961	20061014
MR 1996 00630	20051214
MR 1995 01003	20040325

Udslettelser af registreringer

Udslettelser af registreringer foretaget i medfør af lov om mønstre nr. 218 af 27. maj 1970

(11)MR 1996 00748

(11)MR 1997 00156

(11)MR 1997 00562

(11)MR 1997 00513

(11)MR 1997 00565

(11)MR 1997 00614



**Patent- og
Varemærkestyrelsen**

Erhvervsministeriet

Helgeshøj Allé 81
2630 Taastrup

Tlf. 4350 8000

Fax 4350 8001

E-post pvs@dkpto.dk

www.dkpto.dk

Pr. 1. februar 2001

Patenter

Supplerende beskyttelsescertifikater

Brugsmodeller

Chips (halvledertopografier)

Mønstre (design)

Vare- og fællesmærker

Skorstensmærker og kontorflag

Kommunevåbener og -segl

Publikationer

Erhvervsservice

Kopiservice

Kurser og foredrag

Prisliste vedrørende internationale ansøgninger (PCT) og europæiske patentansøgninger (EPK) samt vedrørende ansøgninger om international varemærkereгистраering og EU-varemærkereгистраering kan fås ved henvendelse til Patent- og Varemærkestyrelsen.

**E
T
S
I
L
S
I
S
R
I
S
P**

(12-1-02/01) IS/PR Udgivet 18. dec. 2000

Patenter

	kr.
1. Ansøgningsgebyr	
a. Grundgebyr	3000,00
b. Tillægsgebyr for hvert patentkrav ud over 10	300,00
2. Gebyrer for nyhedsundersøgelse af international type (PL §9)	
I Når den svenske patentmyndighed er nyhedsundersøgende:	
a. Grundgebyr	7090,00
b. Tillægsgebyr for hvert krav ud over 10	115,00
c. Ekspeditionsgebyr	500,00
II Når Den Europæiske Patentmyndighed er nyhedsundersøgende:	
a. Grundgebyr	
1. For en prioritetsgivende ansøgning	7090,00
2. I alle andre tilfælde	11120,00
b. Ekspeditionsgebyr	500,00
3. Gebyr for senere indlevering af dansk oversættelse af international ansøgning	1100,00
4. Genoptagelsesgebyr	700,00
5. Patentmeddelelsesgebyr	
a. Grundgebyr	2850,00
b. Tillægsgebyr for hver side ud over 35 sider	80,00
c. Tillægsgebyr for hvert patentkrav, for hvilket der ikke er betalt ansøgningsgebyr	300,00
6. Gebyr for publicering af oversættelser af europæiske patentskrifter	
a. Grundgebyr	1700,00
b. Tillægsgebyr for hver side ud over 35 sider	80,00
7. Gebyr for publicering af ændrede danske patentskrifter	
a. Grundgebyr	2850,00
b. Tillægsgebyr for hver side ud over 35 sider	80,00
8. Gebyr for publicering af ændrede oversættelser af europæiske patentskrifter	
a. Grundgebyr	1700,00
b. Tillægsgebyr for hver side ud over 35 sider	80,00
9. Genoprettelsesgebyr	3000,00
10. Årsgebyrer	
1. gebyrår	500,00
2. gebyrår	500,00
3. gebyrår	500,00
4. gebyrår	1100,00
5. gebyrår	1250,00
6. gebyrår	1400,00
7. gebyrår	1600,00
8. gebyrår	1800,00
9. gebyrår	2050,00
10. gebyrår	2300,00
11. gebyrår	2550,00
12. gebyrår	2800,00
13. gebyrår	3050,00
14. gebyrår	3300,00
15. gebyrår	3600,00
16. gebyrår	3900,00
17. gebyrår	4200,00
18. gebyrår	4500,00
19. gebyrår	4800,00
20. gebyrår	5100,00
Årsgebyrer, der betales senere end forfaldsdag, forhøjes med 20%. Gebyret skal være betalt inden 6 måneder efter forfaldsdagen.	
11. Gebyr for fremsættelse af indsigelse	2500,00
12. Gebyr for administrativ omprøvning	7000,00
13. Klagegebyr	8000,00

Ovennævnte priser skal ikke tillægges moms

Supplerende beskyttelsescertifikater

	kr.
1. Ansøgningsgebyr	3000,00
2. Genoptagelsesgebyr	600,00
3. Genoprettelsesgebyr	3000,00
4. Årsgebyr pr. påbegyndt gebyrår	5100,00

Årsgebyrer, der betales senere end forfaldsdag, forhøjes med 20%. Gebyret skal være betalt inden 6 måneder efter forfaldsdagen.

5. Gebyr for administrativ omprøvning	1500,00
--	---------

Der skal betales et gebyr på 7000 kr. for eventuel omprøvning af grundpatentet

6. Klagegebyr	4000,00
----------------------------	---------

Ovennævnte priser skal ikke tillægges moms

Brugsmodeller

	kr.
1. Ansøgningsgebyr	2000,00
2. Gebyr for senere indlevering af dansk oversættelse af international ansøgning	1100,00
3. Genoptagelsesgebyr	400,00
4. Fornylsesgebyrer	
For 1. periode	2000,00
For 2. periode	3000,00
Fornylsesgebyrer, der betales efter udløbet af den pågældende registreringsperiode, forhøjes med 20%.	
5. Gebyr for prøvning før eller efter registrering	4000,00
6. Gebyr for behandling af anmodning om udslettelse	2000,00
7. Gebyr for bekendtgørelse af ændret registrering og publicering af ændret formulering	1100,00
8. Klagegebyr	5000,00

Ovennævnte priser skal ikke tillægges moms

Chips (halvledertopografier)

	kr.
1. Ansøgningsgebyr	1500,00
2. Gebyr for behandling af anmodning af overførelse af ansøgning om registrering	1000,00
3. Klagegebyr	4000,00

Ovennævnte priser skal ikke tillægges moms

Mønstre (design)

1. Ansøgningsgebyr	kr. 1300,00
Tillægsgebyrer:	
a. Ved samregistrering for hvert mønster ud over det første	800,00
b. For bekendtgørelse af hver afbildning ud over den første	400,00
2. Genoptagelsesgebyr	200,00
3. Fornylsesgebyr	2200,00
Tillægsgebyr ved fornyelse:	
Ved samregistrering for hvert mønster ud over det første	1100,00
Fornylsesgebyrer inkl. tillægsgebyr, der betales efter udløbet af den pågældende registreringsperiode, forhøjes med 20%.	
4. Klagegebyr	4000,00
Ovennævnte priser skal ikke tillægges moms	

Vare- og fællesmærker

1. Ansøgningsgebyr	kr. 2350,00
a. Grundgebyr	2350,00
b. Tillægsgebyr for hver klasse ud over 3	600,00
Der er i alt 42 klasser	
2. Gebyr for videreførelse af Madrid-Protokol-registrering som dansk vare- eller fællesmærke-ansøgning	1500,00
3. Fornylsesgebyr	
a. Grundgebyr	2350,00
b. Tillægsgebyr for hver klasse ud over 3	600,00
Fornylsesgebyrer inkl. tillægsgebyr, der betales efter udløbet af den pågældende registreringsperiode, forhøjes med 20%.	
4. Gebyr for anmodning om deling af en ansøgning eller en registrering for hver udskilt ansøgning eller registrering	2000,00
5. Gebyr for fremsættelse af indsigelse	2500,00
6. Gebyr for administrativ ophævelse	2500,00
7. Klagegebyr	4000,00
8. Gebyr for underretning til indehaver af varemærkeret Arligt gebyr	1000,00
Ovennævnte priser skal ikke tillægges moms	

Skorstensmærker og kontorflag

1. Ansøgningsgebyr	kr. 2000,00
Ovennævnte pris skal ikke tillægges moms	

Kommunevåbener og -segl

1. Ansøgningsgebyr	kr. 2000,00
Ovennævnte pris skal ikke tillægges moms	

Publikationer

1. Årsabonnement	kr. 1000,00
a. Dansk Patenttidende	1000,00
b. Patentskrifter	
– på papir	8000,00
– på CD-ROM (SPACE-DK)	5000,00
c. Dansk Patentregister	400,00
d. Sammendrag af almindeligt tilgængelige danske patentansøgninger	
– Alle sektioner	8000,00
– sektion A	1600,00
– sektion B	1600,00
– sektion C07 + C12	1600,00
– sektion C, resten	900,00
– sektion D	500,00
– sektion E	900,00
– sektion F	900,00
– sektion G	900,00
– sektion H	900,00
e. Oversættelser af EP-skrifter	8000,00
f. Dansk Brugsmodeltidende	600,00
g. Brugsmodelskrifter	8000,00
h. Dansk Varemærketidende	1000,00
i. Dansk Varemærkeregister	200,00
j. Varemærke-særtidende med §13-afslag	100,00
k. Varemærkeindsigelsestidende	200,00
l. Nye danske varemærkeansøgninger, ugeliste	450,00
m. Dansk Mønstertidende	600,00
n. Dansk Mønstregister	200,00
o. Patenthåndbog, ved tegning af abonnement	500,00
– løbblade hertil, pr. side	10,00
p. Brugsmodelhåndbog, ved tegning af abonnement	500,00
– løbblade hertil, pr. side	10,00
q. Ankenævnskendelser	
– alle kendelser	4200,00
– kendelser/patent- og brugsmodelområdet	2000,00
– kendelser/vare- og fællesmærkeområdet	2000,00
– kendelser/mønster- og chipsområdet	400,00

Abonnementer tillægges porto

2. Løssalg	
a. Dansk Patenttidende	40,00
b. Dansk Patentregister	400,00
c. Sammendrag af alm. tilgængelige patentansøgninger	30,00
d. Dansk Varemærketidende	40,00
e. Dansk Varemærkeregister	200,00
f. Varemærke-særtidende med §13-afslag	100,00
g. Varemærkeindsigelsestidende	200,00
h. Varemærkeindsigelsestidende, udk. 1995	300,00
i. Dansk Mønstertidende	40,00
j. Dansk Mønstregister	200,00
k. Dansk Brugsmodeltidende	40,00
l. Sammendrag af alm. tilgængelige brugsmodelansøgninger	30,00
m. Fremlæggelses- og patentskrifter på CD-ROM (SPACE-DK)	
– 1993-2000, pr. årgang	5000,00
– 1990-1992, pr. årgang	2000,00

Ovennævnte priser skal ikke tillægges moms

Fremlæggelses-, patent- og brugsmodelskrifter samt oversættelser af EP-skrifter leveres til gældende kopipris

3. Love og bekendtgørelser vedr. industriel ejendomsret	12,00-33,00
4. Andre publikationer	
a. Varemærkeklassifikation	
– alfabetisk liste	500,00
– klassedelt liste	400,00
b. Mønstersklassifikation	35,00
– ændringer og tilføjelser hertil	15,00
5. "Fra væsen til virksomhed", Danske patenter gennem 100 år (fås på dansk og engelsk), inkl. moms	195,00

Ovennævnte priser tillægges moms, hvis andet ikke er angivet

Erhvervsservice

1. Timepris*	kr. 900,00
2. Løbende overvågninger	
a. Overvågning af ansøgninger Overvågning af dansk patent-, brugsmode-, mønster- eller varemærkeansøgning sammensættes af: Pris pr. år 1500,00 Pris pr. meddelelse 375,00	
b. Øvrige overvågninger beregnes efter timepris Hertil skal lægges evt. online-udgifter	
3. Navneundersøgelser*	
a. International undersøgelse af patentrettigheder i 1-2 navne inkl. op til 40 referencer 2500,00 Yderligere referencer, pr. reference 16,00 Yderligere navne, pr. navn 750,00	
b. Undersøgelse af patent- og brugsmodele rettigheder med gyldighed for Danmark i 1-2 navne 1800,00 Yderligere navne, pr. navn 375,00	
c. Øvrige navneundersøgelser beregnes efter timepris Hertil skal lægges evt. online-udgifter	
4. Patentfamilieundersøgelser og statusundersøgelser*	
a. Patentfamilieundersøgelse 1000,00	
b. Patentfamilieundersøgelse, inkl. status 2000,00	
c. Statusundersøgelse af udenlandske rettigheder Første nummer 750,00 Pr. følgende nummer 375,00	
d. Statusundersøgelse af danske rettigheder, pr. nummer 375,00	
e. Øvrige undersøgelser beregnes efter timepris Hertil skal lægges evt. online-udgifter	
5. Kollisionsundersøgelser af varemærker, inkl. 3 klasser*	
Yderligere klasser, pr. 10 klasser 500,00	
6. Skanning af varemærker*	
a. Første klasse 500,00	
b. Yderligere klasser, pr. klasse 200,00	
c. Skanning af alle 42 klasser 3000,00	
7. LOGO-skanning* , inkl. op til 25 referencer 2100,00 Yderligere referencer, pr. 25 referencer 500,00	
8. Varemærkedatabase*	
a. Første klasse 3000,00	
b. Yderligere klasser - op til 4, pr. klasse 1500,00	
9. Skanning af varemærker ansøgt eller registreret i udlandet*	
a. Første klasse for 1-2 lande 1000,00	
b. Følgende lande, pr. land 500,00	
c. Følgende klasser, pr. klasse 200,00	
10. Pris for levering pr. telefax 75,00	

* Hastelevering kan aftales mod pristillæg.

Ovennævnte priser tillægges moms

Kopiservice

1. Fotokopier af patent- og brugsmodele publikationer	kr. 50,00
a. Pris pr. publikation indtil 200 sider	50,00
b. Publikationer ud over 200 sider: pris efter aftale	
2. Fotokopier, taget på læsesalen	
ved kontant betaling, pr. side, inkl. moms	3,00
3. Udenlandske patentpublikationer, der ikke findes i egne samlinger	
I ved hjemtagning fra udlandet:	
a. Pris for hjemtagning	100,00
b. Pris pr. publikation	100,00
Hjemtagning af sagsakter fra USA og patentpublikationer og sagsakter fra Sydafrika: Pris efter aftale.	
II ved levering af tilsvarende publikation fra egne samlinger:	
a. Identifikation	100,00
b. Kopipris (se pkt. 1)	
4. Engelsksprogede sammendrag, der ikke findes i egne samlinger, pr. sammendrag	
50,00	
5. Tidsskriftsartikler o.l., der ikke findes i egne samlinger	
a. Pris for hjemtagning	100,00
b. Pris pr. artikel	100,00
6. Aktindsigt i europæiske patenter og patentansøgninger	
a. Ekspedition (inkl. EPO-gebyr)	315,00
b. Kopier	
- ved tilsendelse, pr. side	3,25
- ved afhentning, pr. side	2,50
- ved afhentning og kontant betaling, pr. side inkl. moms	3,00
7. Databaseudskrift vedr. en varemærkeretlighed	50,00
Ovennævnte priser tillægges moms, hvis andet ikke er angivet	
8. Bekræftet kopi af en patent-, brugsmode-, mønster- eller varemærkeansøgning	
300,00	
Hertil skal lægges kopiprisen (3,25 kr. pr. side)	
9. Bekræftet udskrift af patent-, certifikat-, brugsmode-, topografi-, mønster- eller varemærkesagsregistret	
300,00	
10. Bekræftet udskrift af registret over kommunevåbener og -segl eller registret over skorstensmærker og kontorflag ..	
200,00	
11. Udskrift af patent-, certifikat-, brugsmode-, topografi-, mønster- eller varemærkesagsregistret, registret over kommunevåbener og -segl eller registret over skorstensmærker og kontorflag	
50,00	
Ovennævnte priser skal ikke tillægges moms	
12. Priser for levering	
a. Levering pr. telefax	75,00
b. Ekspreslevering pr. telefax	275,00
c. Ekspreslevering pr. post	200,00
Hertil lægges porto	
Ovennævnte priser tillægges moms	

Kurser og foredrag

1. Kurser	kr.
Priser på åbne og virksomhedsinterne kurser fås ved direkte henvendelse til KursusCentret	
2. Foredrag*	
Første time	2000,00
Følgende timer, pr. time	1500,00

* Særpriser afhængig af deltagerantal og forberedelsestid

Ovennævnte priser tillægges moms

INID-koder

Internationally agreed Numbers for the Identification of Data (INID)

- (11) Serial number of the registration
- (15) Date of the registration
- (17) Expected duration of the registration/
renewal
- (18) Expected expiration date of the registra-
tion/renewal
- (21) Serial number of the application
- (22) Date of filing of the application
- (23) Exhibition priority data
- (24) Date from which the industrial design
right has effect
- (29) Indication of the form in which the
industrial design is filed
- (30) Data relating to priority under the Paris
Convention
- (43) Date of publication of the industrial
design before examination
- (44) Date of publication of the industrial
design after examination
- (45) Date of publication of the registered
industrial design
- (46) Date of expiration of deferment
- (51) Class and subclass of the Locarno
Classification
- (54) Designation of article(s) or product(s)
covered by the industrial design or title
of the industrial design
- (55) Reproduction of the industrial design
(e.g., drawing, photograph) and explana-
tions relating to the reproduction
- (57) Description of characteristic features of
the industrial design including indication
of colors
- (58) Date of recording of any kind of
amendment in the Register
- (62) Serial number(s) and, if available, filing
date(s) of application(s), registration(s)
or document(s) related by division
- (66) Serial number(s) of application(s)
concerning design(s) which is(are)
variant(s) of the present one
- (71) Name(s) and address(es) of the
applicant
- (72) Name(s) of the creator(s)
- (73) Name(s) and address(es) of the
owner(s)
- (74) Name(s) and address(es) of the
representative(s)

Domestic Codes for the Identification of Data

- (DL) Data concerning license
- (DP) Data concerning pawning

Internationalt vedtagne Numre til Identifikation af Data (INID)

- Registreringsnummer
- Registreringsdato
- Forventet registreringsperiode/fornyelses-
periode
- Forventet udløbsdato for registrering/forny-
else
- Ansøgningsnummer
- Ansøgningsdato
- Udstillingsprioritetsoplysninger
- Indleveringsdato

- Model indleveret

- Konventionsprioritetsoplysninger

- Dato for offentlig tilgængelighed

- Bekendtgørelsesdato for ansøgningen

- Bekendtgørelsesdato for registreringen

- Udsættelsesdato

- Klasser
- Vareangivelse

- Mønstreet

- Beskrivelse herunder farver

- Dato for tilførsel/udslettelse

- Nummer på hovedansøgning eller udskilt
ansøgning

- Beslægtede ansøgninger

- Ansøgners navn og -adresse

- Frembringers navn og -adresse
- Indehavernavn og -adresse

- Fuldmægtignavn og -adresse

Interne koder til identifikation af data

- Licensoplysninger
- Pantoplysninger