



Patent- og
Varemærkestyrelsen
Erhvervsministeriet

Dansk Mønster Tidende

Indholdsfortegnelse

Bekendtgørelse af mønsteransøgninger	681
Offentligt tilgængelige mønsteransøgninger	701
Registrerede mønstre	702
Ændringer	703
Fornyelse af mønsterregistreringer	704
Udslettelse af mønsterregistreringer	705
Gebyrændringer pr. 1. oktober 2001	706
Gebyrændringer pr. 1. januar 2002	708
Prisliste	710

Abonnementsprisen for årgangen er 1.000,- kr. Abonnementer tillægges porto. Abonnement tegnes i Patent- og Varemærkestyrelsen, Helgeshøj Allé 81, 2630 Tåstrup, tlf. 43 50 85 35, Gironr. 4 02 05 53, hvor enkelte numre sælges for en pris af 40 kr.

Ansvarlig for redaktion: Niels Ravn
Trykt hos Patent- og Varemærkestyrelsen

ISSN 0903-8825

Bekendtgørelse af Mønsteransøgninger

Indsigelser mod registreringen skal fremsættes skriftligt i 2 eksemplarer til registreringsmyndigheden inden 2 måneder fra bekendtgørelsesdagen, jfr. lov om mønstre nr 218 af 27. maj 1970, § 18, stk. 2.

Er det bekendtgjort, at model af mønstret er indleveret, ken dette ses i direktoratet.

Hvis afbildningen er udført i farver, er dette angivet.

Er mønstret forbillede for et ornament, er dette angivet.

(21) **MA 2000 01168**

(54) **En reol**

(51)-Cl.06 04



(71)ANSØGER(E):

Ann Kristin Kier, Randersgade 24, 2100 København Ø, Danmark; Andreas Olrik, Sortedam Dossering 77, 3. tv., 2100 København Ø, Danmark

(72)FREMBRINGER(E):

Ann Kristin Kier, Randersgade 24, 2100 København Ø, Danmark; Andreas Olrik, Sortedam Dossering 77, 3. tv., 2100 København Ø, Danmark

(22)ANSØGNINGSDATO:

2000-11-02

(21) MA 2001 00002

(54) En beholder

(51)-Cl.09 03

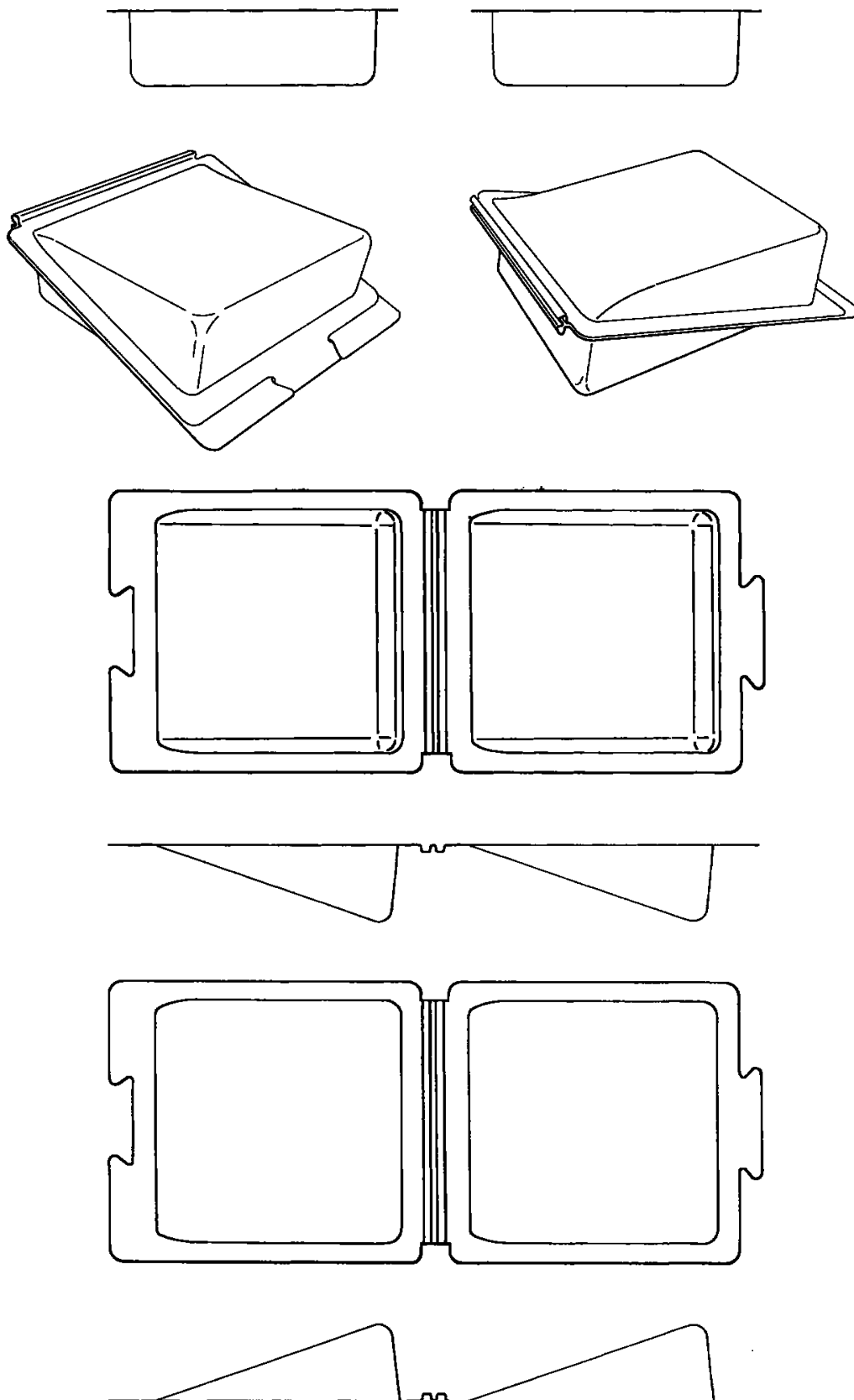

(71)ANSØGER(E):
(74)FULDMÆGTIG:
(72)FREMBRINGER(E):

(22)ANSØGNINGSDATO:
(66)BEMÆRKNINGER

Arla Foods amba, Skanderborgvej 277, 8260 Viby J, Danmark
Hofman-Bang Zacco A/S, Hans Bekkevolds Allé 7, 2900 Hellerup, Danmark
Anne Marie Udsen, Sølystgade 3, 2. sal, 8000 Århus C, Danmark; Mette Hofman, Tranbjerg Hovedgade 104, 8310 Tranbjerg Jylland, Danmark; Lars Høgh Jensen, Skejbygårdsvej 80, 8240 Risskov, Danmark
2001-01-03
Ansøger har samme dag indleveret MA 2001 00003

(21) MA 2001 00003

(54) En beholder

(51)-Cl.09 03

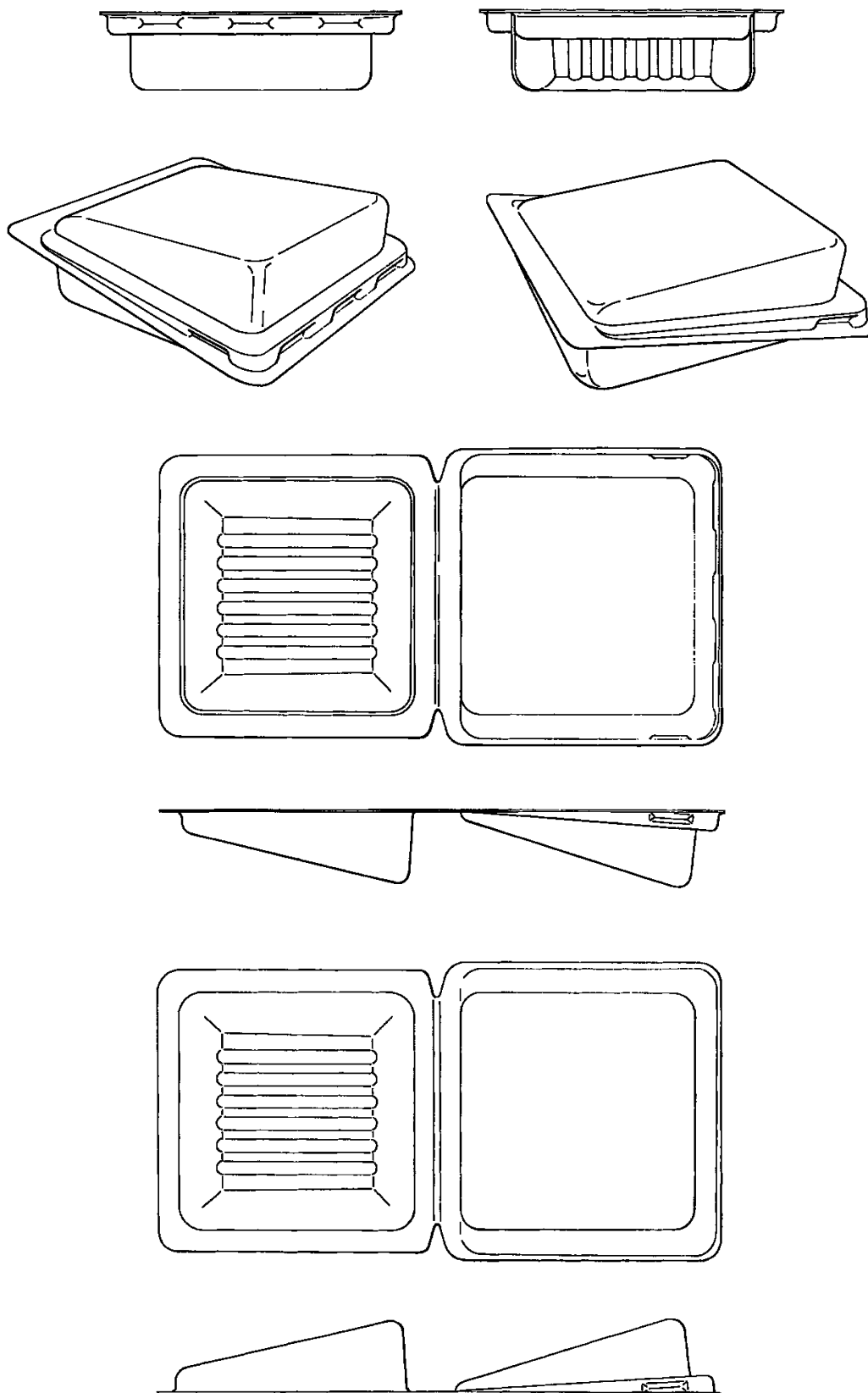

(71)ANSØGER(E):
 (74)FULDMÆGTIG:
 (72)FREMBRINGER(E):
 (22)ANSØGNINGSDATO:
 (66)BEMÆRKNINGER

Arla Foods amba, Skanderborgvej 277, 8260 Viby J, Danmark
 Hofman-Bang Zacco A/S, Hans Bekkevolds Allé 7, 2900 Hellerup, Danmark
 Anne Marie Udsen, Sølystgade 3, 2. sal, 8000 Århus C, Danmark; Mette Hofman, Tranbjerg Hovedgade 104,
 8310 Tranbjerg Jylland, Danmark; Lars Høgh Jensen, Skejbygårdsvej 80, 8240 Risskov, Danmark
 2001-01-03
 Ansøger har samme dag indleveret MA 2001 00002

(21) MA 2001 00004

(54) 1) En beholder 2-3 dele dertil

(51)-CI.07 07

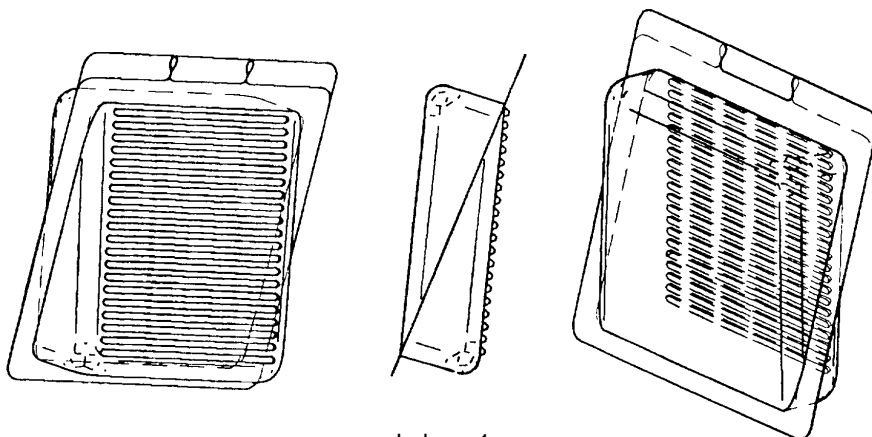

Løbenr. 1

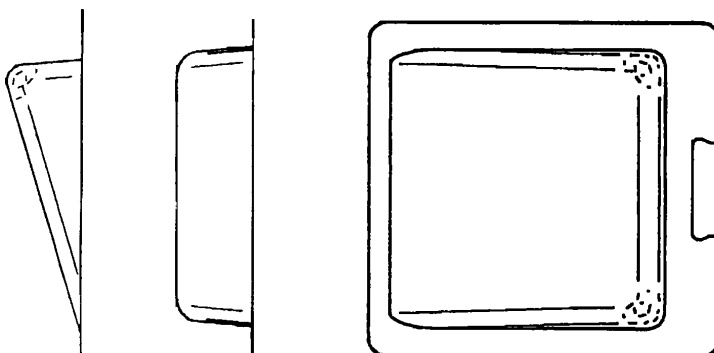

Løbenr. 2

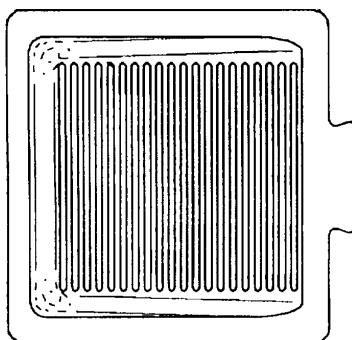
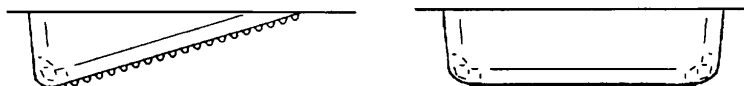

Løbenr. 3

(71)ANSØGER(E):
(74)FULDMÆGTIG:
(72)FREMBRINGER(E):

(22)ANSØGNINGSDATO:
(66)BEMÆRKNINGER

Arla Foods amba, Skanderborgvej 277, 8260 Viby J, Danmark
Hofman-Bang Zacco A/S, Hans Bekkevolds Allé 7, 2900 Hellerup, Danmark
Anne Marie Udsen, Sølystgade 3, 2. sal, 8000 Århus C, Danmark; Mette Hofman, Tranbjerg Hovedgade 104, 8310 Tranbjerg Jylland, Danmark; Lars Høgh Jensen, Skejbygårdsvej 80, 8240 Risskov, Danmark
2001-01-03
Ansøger har samme dag indleveret MA 2001 00005

(21) MA 2001 00005

(54) 1) En beholder 2-3) dele dertil

(51)-Cl.07 07

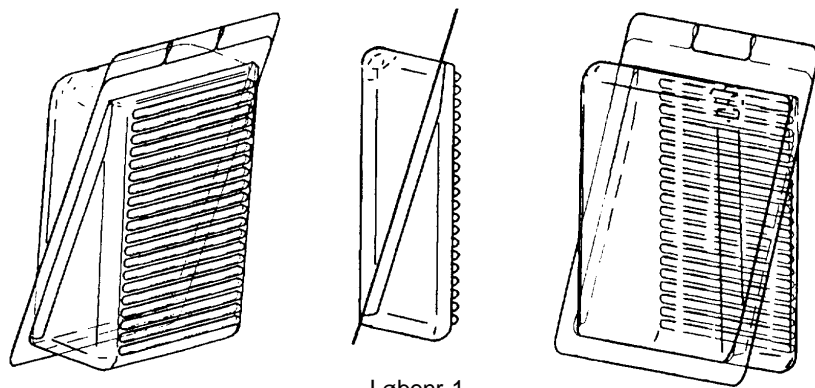

Løbenr. 1

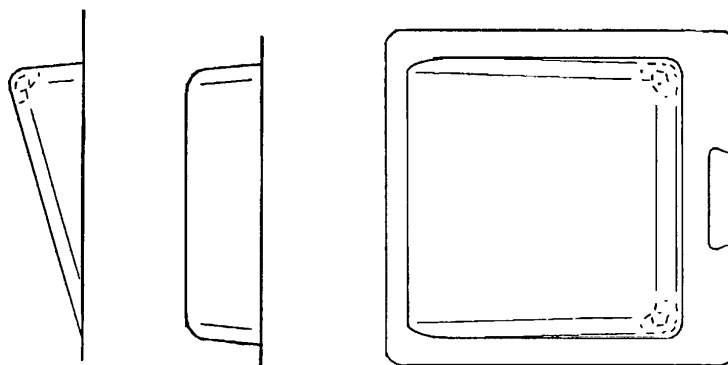

Løbenr. 2

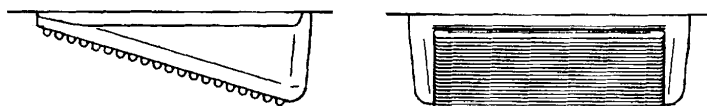

Løbenr. 3

(71)ANSØGER(E):
 (74)FULDMÆGTIG:
 (72)FREMBRINGER(E):
 (22)ANSØGNINGSDATO:
 (66)BEMÆRKNINGER

Arla Foods amba, Skanderborgvej 277, 8260 Viby J, Danmark
 Hofman-Bang Zacco A/S, Hans Bekkevolds Allé 7, 2900 Hellerup, Danmark
 Anne Marie Udsen, Sølystgade 3, 2. sal, 8000 Århus C, Danmark; Mette Hofman, Tranbjerg Hovedgade 104,
 8310 Tranbjerg Jylland, Danmark; Lars Høgh Jensen, Skejbygårdsvej 80, 8240 Risskov, Danmark
 2001-01-03
 Ansøger har samme dag indleveret MA 2001 00004

(21) MA 2001 00026

(54) Et håndtag

(51)-Cl.09 02;09 07

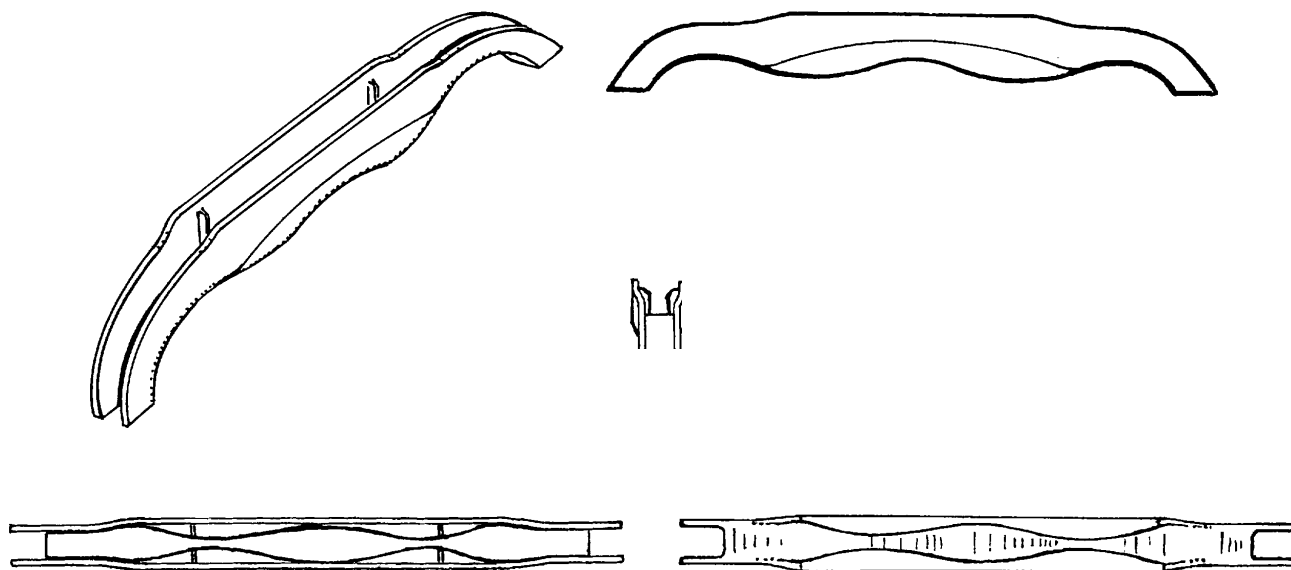

(71)ANSØGER(E):
 (74)FULDMÆGTIG:
 (72)FREMBRINGER(E):
 (22)ANSØGNINGSDATO:

Consafe ApS, c/o Metalvarefabriken Baltic A/S, Amager Strandvej 130 S-2300 København S, Danmark
 Internationalt Patent-Bureau, Høje Taastrup Boulevard 23, 2630 Taastrup, Danmark
 Lars Erik Sebbelov, Gartnersvinget 4, 3220 Tisvildeleje, Danmark
 2001-01-08

(21) MA 2001 00260

(54) En skruetvinge

(51)-Cl.08 08

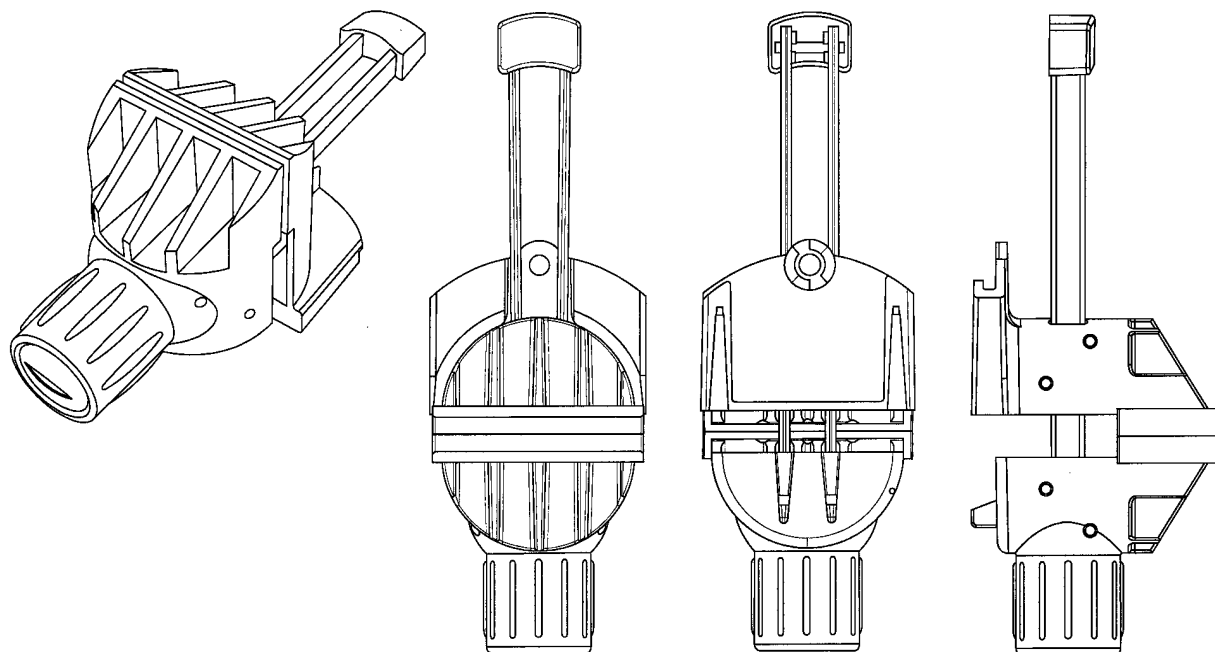

(71)ANSØGER(E):
 (74)FULDMÆGTIG:
 (72)FREMBRINGER(E):
 (30)PRIORITET:
 (22)ANSØGNINGSDATO:
 (66)BEMÆRKNINGER

Record Tools Limited, Parkway Works, Kettlebridge Road, Sheffield S9 3BL, Storbritannien
 Budde, Schou & Ostenfeld A/S, Vester Søgade 10, 1601 København V, Danmark
 John David Cross, 200 Allesley Old Road, Coventry, West Midlands, CV5 8GJ, Storbritannien
 2000-09-06 GB 2095584
 2001-03-05
 Ansøger har samme dag indleveret MA 2001 00261;MA 2001 00591

(21) MA 2001 00261

(54) 1) En skruetvinge 2) del dertil

(51)-Cl.08 08

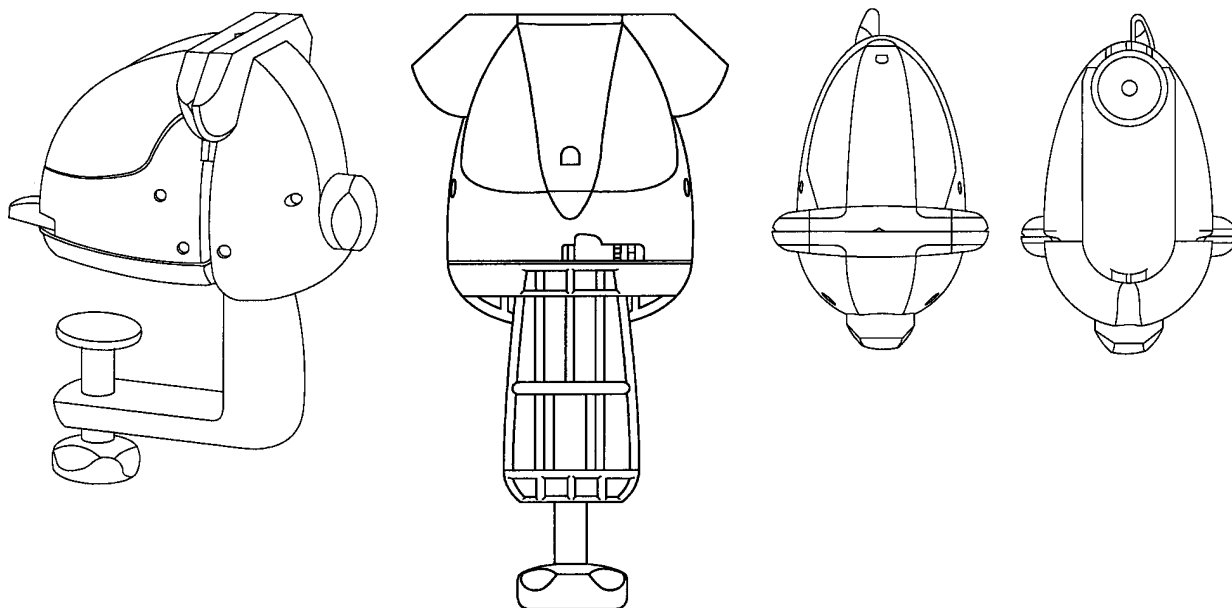

Løbenr. 1

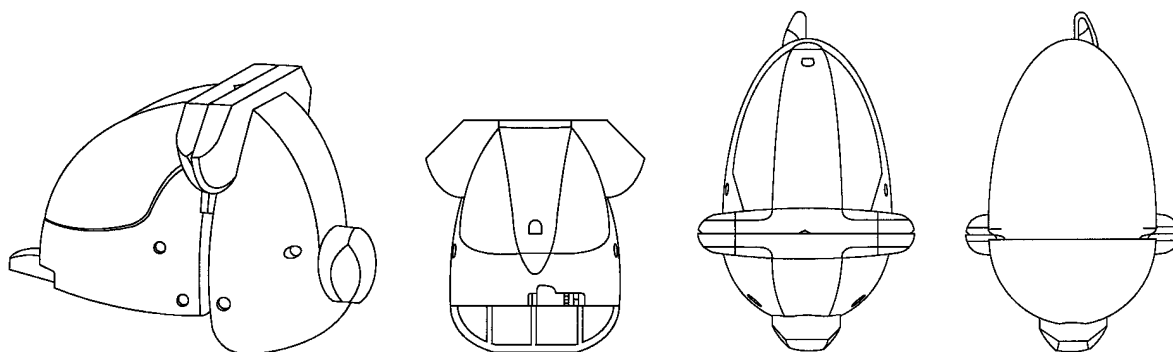

Løbenr. 2

(71)ANSØGER(E):
 (74)FULDMÆGTIG:
 (72)FREMBRINGER(E):
 (30)PRIORITET:
 (22)ANSØGNINGSDATO:
 (66)BEMÆRKNINGER

Record Tools Limited, Parkway Works, Kettlebridge Road, Sheffield S9 3BL, Storbritannien
 Budde, Schou & Ostenfeld A/S, Vester Søgade 10, 1601 København V, Danmark
 Paul Howell, 47 Wenthill, Ackworth, Pontefract, West Yorkshire, WF7 7LP, Storbritannien
 2000-09-06 GB 2095583
 2001-03-05
 Ansøger har samme dag indleveret MA 2001 00260;MA 2001 00591

(21) MA 2001 00319

(54) Ornament til gulv,- lofts eller vægbeklædning

(51)-Cl.25 01

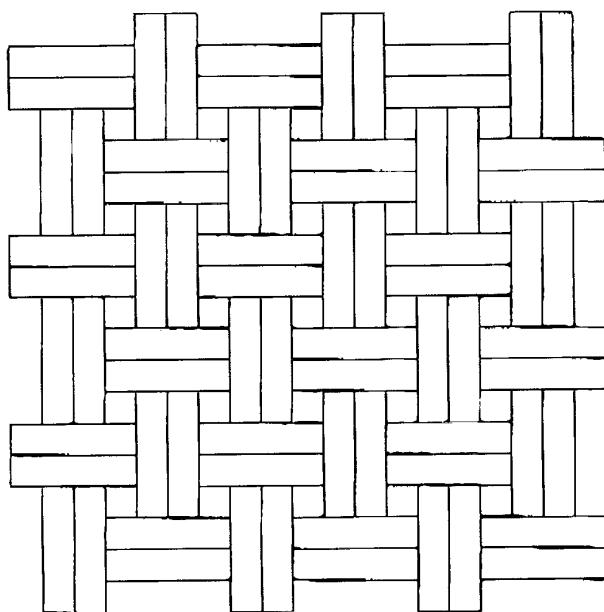

(71)ANSØGER(E):
(74)FULDMÆGTIG:
(72)FREMBRINGER(E):
(22)ANSØGNINGSDATO:
(57)BEMÆRKNINGER

Faxe Design A/S, Karl Olsensvej 4-6, 3100 Hornbæk, Danmark
Holme Patent A/S, Vesterbrogade 20, 1620 København V, Danmark
Per Faxe, Svinggårdsvej 1, 3100 Hornbæk, Danmark; Steen Mandsfelt Eriksen, Larsenvej 10, 3230 Græsted, Danmark
2001-03-21
Ornament

(21) MA 2001 00338

(54) En filterindsats med strømningsbegrænser til et vandarmtur

(51)-Cl.23 01

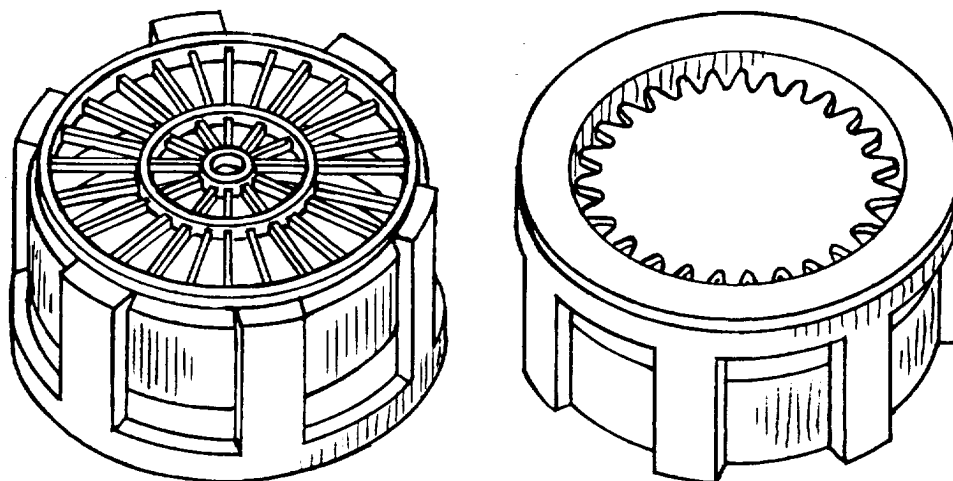

(71)ANSØGER(E):
(74)FULDMÆGTIG:
(72)FREMBRINGER(E):
(22)ANSØGNINGSDATO:

Johs. Tandrup Metalvarefabrik ApS, Gydevang 1, 3450 Allerød, Danmark
Budde, Schou & Ostenfeld A/S, Vester Søgade 10, 1601 København V, Danmark
Andreas Tandrup, c/o Johs. Tandrup Metalvarefabrik ApS, Gydevang 1, 3450 Allerød, Danmark
2001-03-27

(21) MA 2001 00347

(54) 1-4 Profiler til samling af karrosseridele, alle til et sæt (51)-Cl.12 16

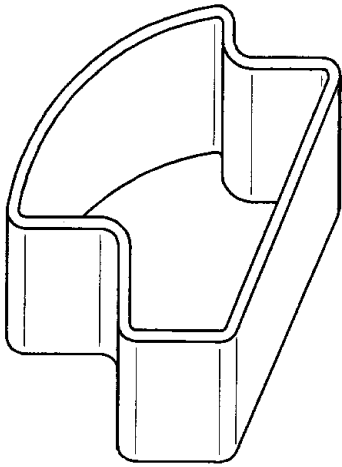

Løbenr. 1

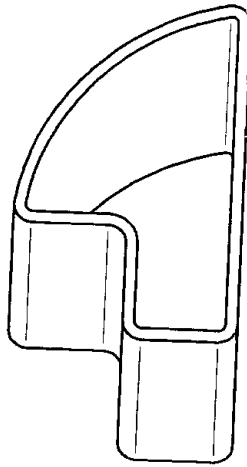

Løbenr. 2

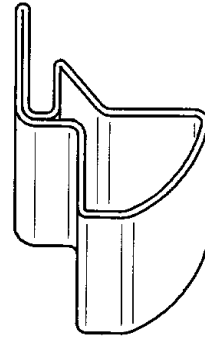

Løbenr. 3

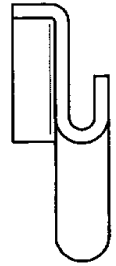

Løbenr. 4

(71)ANSØGER(E):
 (74)FULDMÆGTIG:
 (72)FREMBRINGER(E):
 (22)ANSØGNINGSDATO:

Bosal-Sekura Industries A/S, Clausholmvej 23, 8900 Randers, Danmark
 Patrade A/S, Fredens Torv 3 A, 8000 Århus C, Danmark
 Niels Mortensen, Lærkevej 1, 8870 Langå, Danmark
 2001-03-30

(21) MA 2001 00362

(54) En krydderikværn

(51)-Cl.07 02

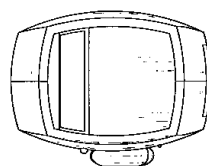
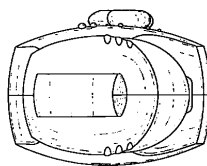
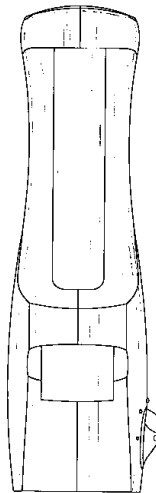
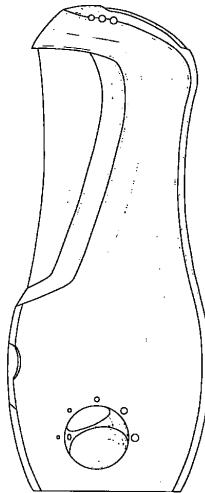
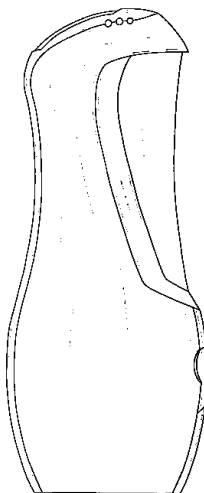
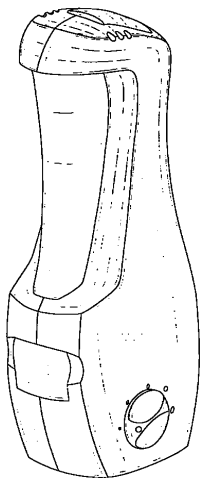

(71)ANSØGER(E):
 (74)FULDMÆGTIG:
 (72)FREMBRINGER(E):

Chef'N Corporation, 2003 Western Avenue, Suite 555, Market Place One, Seattle, Washington 98121, USA
 Hofman-Bang Zacco A/S, Hans Bekkevolds Allé 7, 2900 Hellerup, Danmark
 David A. Holcomb, 10520 Valmay Avenue NW, Seattle, Washington 98177, USA ; Joshua R. Stewart, 11007
 Second Avenue NW, Seattle, Washington 98177, USA ; Peter A. Ryding, 1311-32nd Avenue S, Seattle,
 Washington 98144, USA
 2000-10-13 US 29/131,187
 2001-04-04

(30)PRIORITET:
 (22)ANSØGNINGSDATO:

(21) MA 2001 00447

(54) Et æggebæger

(51)-Cl.07 01

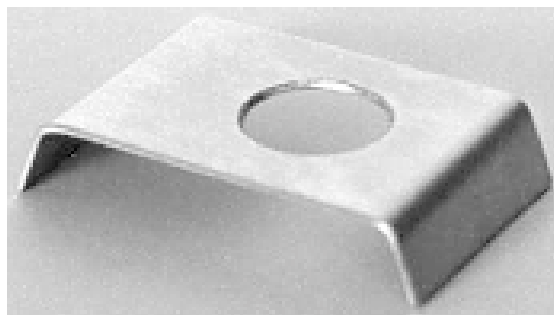

(71)ANSØGER(E):
(74)FULDMÆGTIG:
(72)FREMBRINGER(E):
(22)ANSØGNINGSDATO:

Helle Katrine Nielsen, c/o Ricard Ankerman 31, Atico A, E-07006 Palma/Mallorca, Spanien
Hans Nielsen, Søsvinget 45, 8250 Egå, Danmark
Helle Katrine Nielsen, c/o Ricard Ankerman 31, Atico A, E-07006 Palma/Mallorca, Spanien
2001-04-25

(21) MA 2001 00449

(54) En bordskåner

(51)-Cl.07 06

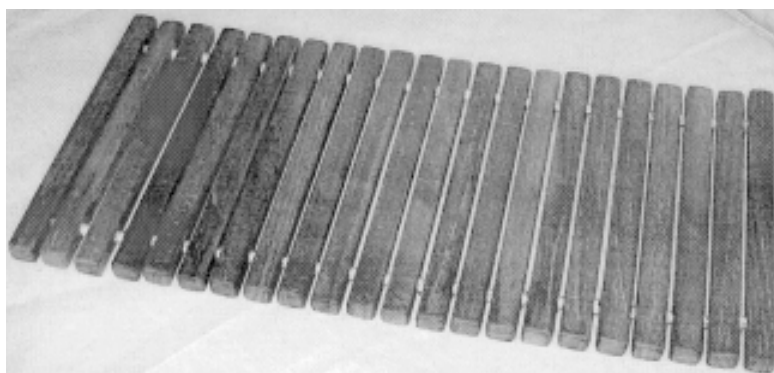

(71)ANSØGER(E):
(72)FREMBRINGER(E):
(22)ANSØGNINGSDATO:

Scancom International A/S, Skovvej 120, 4220 Korsør, Danmark
Cathrine L. Bendtzen, Absalonsgade 28 B 1Th, 4200 Slagelse, Danmark
2001-04-25

(21) MA 2001 00476

(54) Et vippelad til en lastvogn

(51)-Cl.12 08

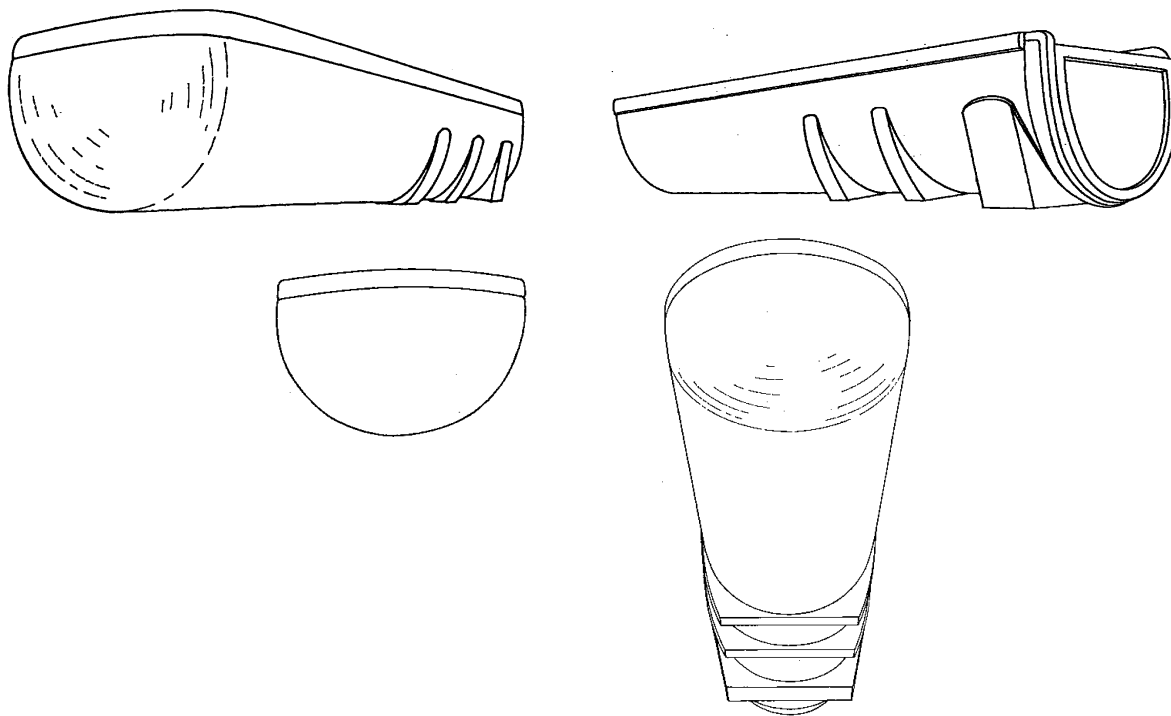

(71)ANSØGER(E):

GENERAL TRAILERS FRANCE, 1 et 3, Rue Marcel Carné, Immeuble Espace Europe II, Courcouronnes, F-91042 EVRY, Frankrig

(74)FULDMÆGTIG:

Hofman-Bang Zacco A/S, Hans Bekkevolds Allé 7, 2900 Hellerup, Danmark

(72)FREMBRINGER(E):

Christophe Gressier, 9 rue Gabriel Péri, F-59251 Allennes-Les-Marais, Frankrig

(30)PRIORITET:

2000-11-02 WO DM/054 820

(22)ANSØGNINGSDATO:

2001-05-01

(21) MA 2001 00498

(54) 1) En øverste frontdør til en returautomat;
2) nederste frontdør til en returautomat

(51)-Cl.20 01

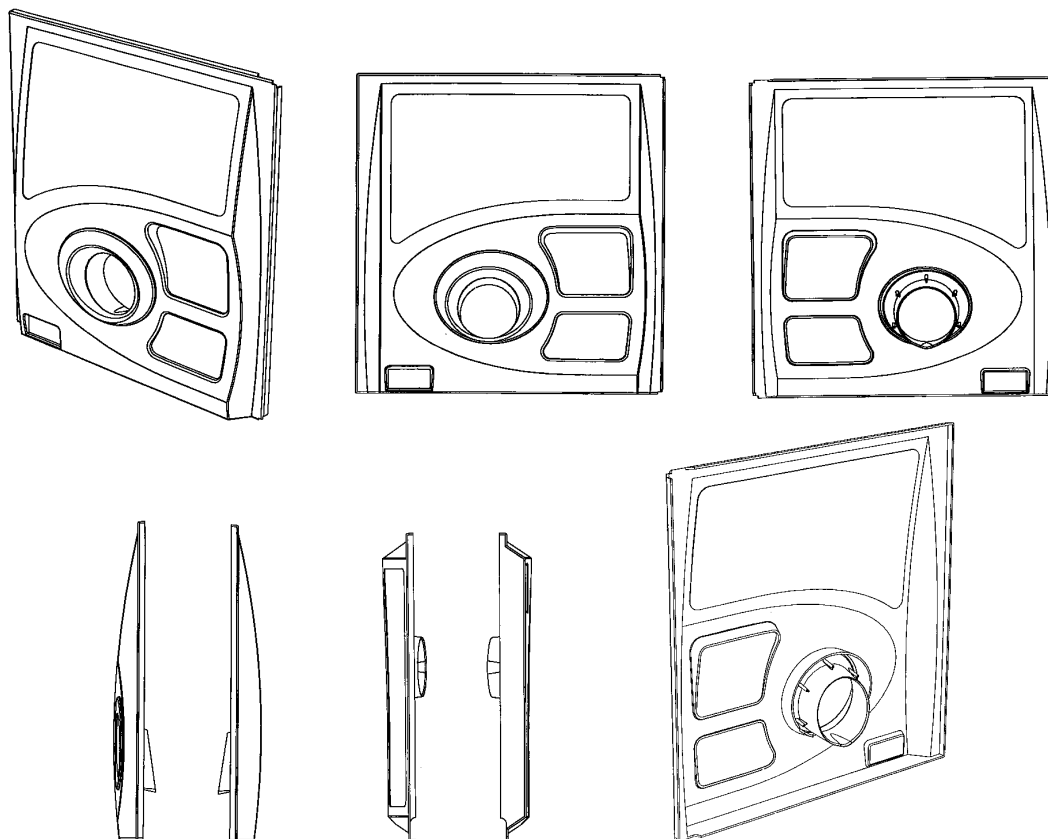

Løbenr. 1

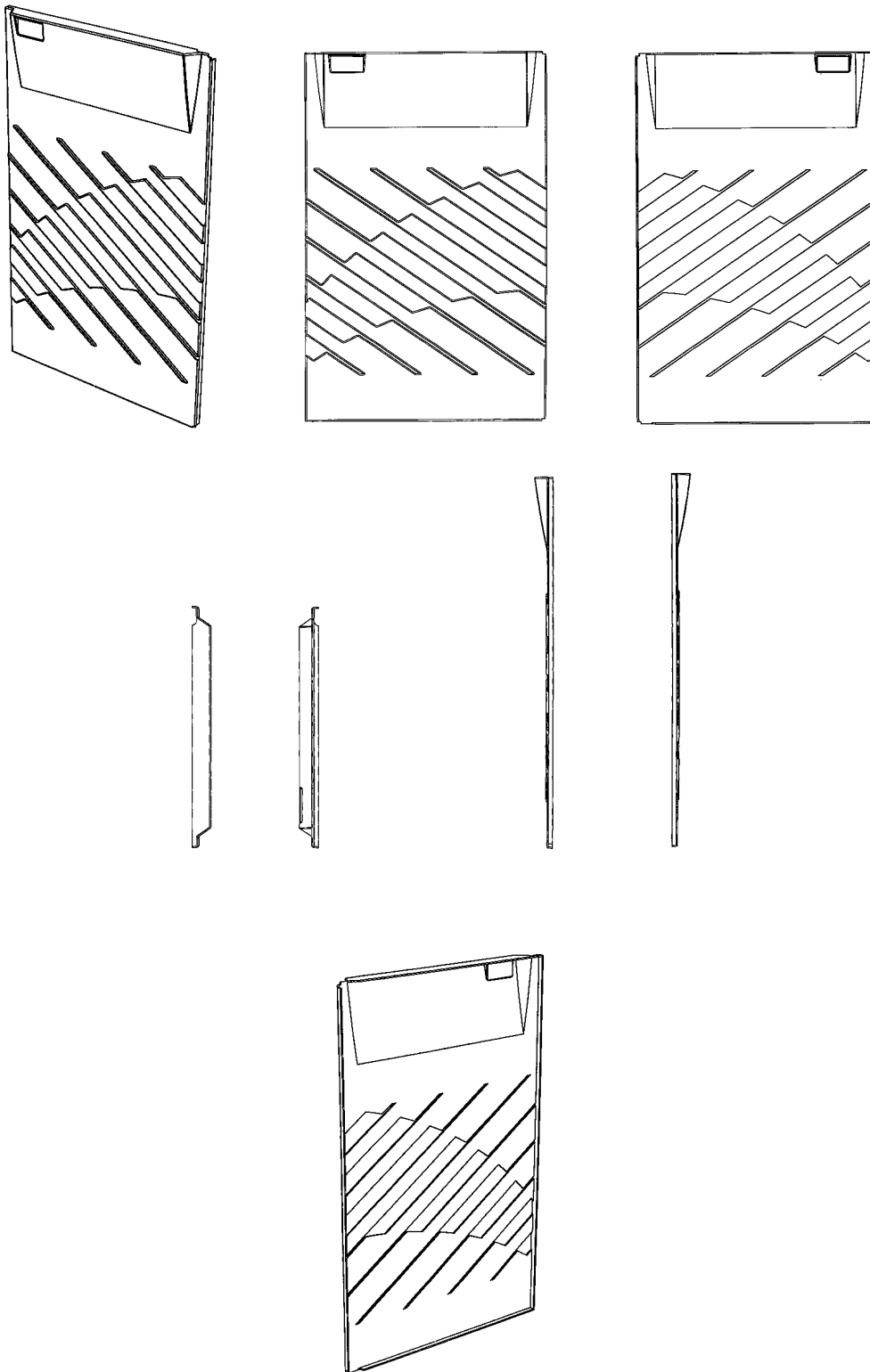

Løbenr. 2

(71)ANSØGER(E):
(74)FULDMÆGTIG:
(72)FREMBRINGER(E):
(30)PRIORITET:
(22)ANSØGNINGSDATO:

Tomra Systems ASA, Drengsrudhagen 2, N-1385 Asker, Norge
Hofman-Bang Zacco A/S, Hans Bekkevolds Allé 7, 2900 Hellerup, Danmark
Roy Håvard Tandberg, Sundlia 6A, N-1315 Nesøya, Norge
2000-11-09 NO 2000 0772
2001-05-08

(21) MA 2001 00525

(54) En flaske

(51)-Cl.09 01

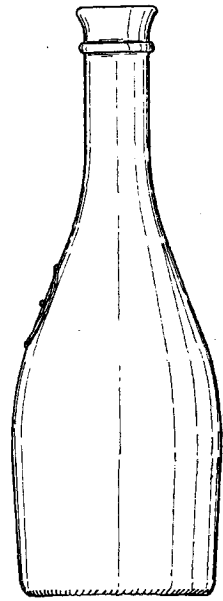
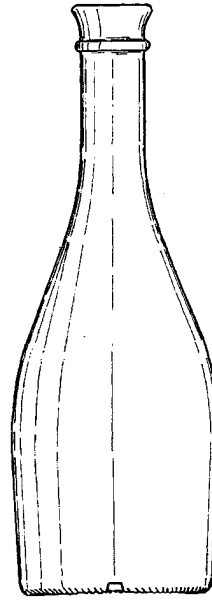
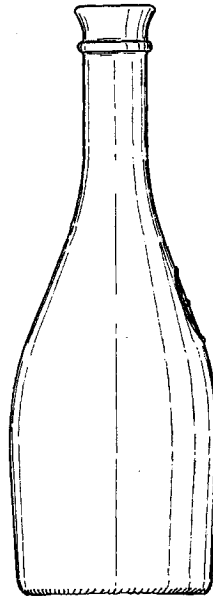
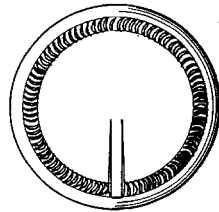
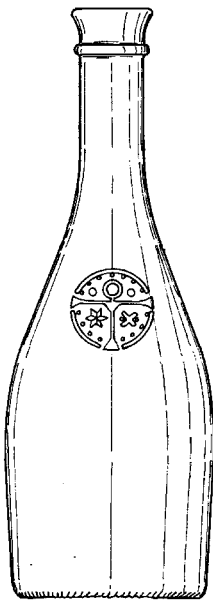

(71)ANSØGER(E):

VIGNERONS DE LA MEDITERRANEE, Z.I. de Plaisance 12, rue du Rec de Veyret, F-11100 NARBONNE, Frankrig

(74)FULDMÆGTIG:

Hofman-Bang Zacco A/S, Hans Bekkevolds Allé 7, 2900 Hellerup, Danmark

(72)FREMBRINGER(E):

Bertrand Plessis, 23 rue Ferrère, F-33000 Bordeaux, Frankrig ; Sylvie Chamouveau, Logis de Barbarie, F-16400 La Couronne, Frankrig

(30)PRIORITET:

2000-12-14 FR 00 7355

(22)ANSØGNINGSDATO:

2001-05-16

(21) MA 2001 00550

(54) En profil til kørebane til autolift

(51)-Cl.25 01

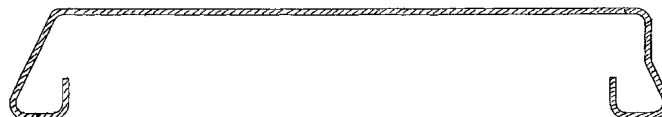
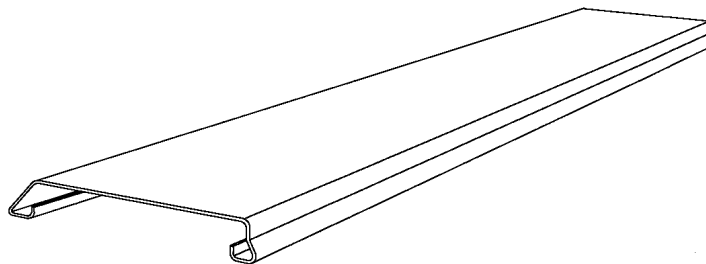

(71)ANSØGER(E):

Stenhøj Autolift A/S, Barrit Langgade 188-190, 7150 Barrit, Danmark

(74)FULDMÆGTIG:

K. Skøtt-Jensen, Patentingeniører A/S, Lemmingvej 225, 8361 Hasselager, Danmark

(72)FREMBRINGER(E):

Bent Nielsen, Vongevej 30, 7150 Barrit, Danmark

(22)ANSØGNINGSDATO:

2001-05-22

(21) MA 2001 00563

(54) En dør

(51)-Cl.25 02



(71)ANSØGER(E):
(72)FREMBRINGER(E):
(22)ANSØGNINGSDATO:

Trend Byg ApS, Stevedorevej 11B, 8700 Horsens, Danmark
Thomas Hovgaard Andreasen, Stevedorevej 11B, 8700 Horsens, Danmark
2001-05-26

(21) MA 2001 00568

(54) Et håndholdt digitalt fraktometer

(51)-Cl.24 02

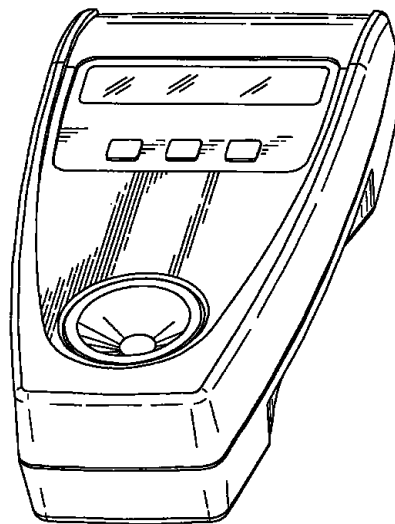

(71)ANSØGER(E):
(74)FULDMÆGTIG:
(72)FREMBRINGER(E):
(22)ANSØGNINGSDATO:

Leica Microsystems Inc., 3362 Walden Avenue, Depew, NY 14043, USA
Giersing & Stelling Patentbureau A/S, Teglporten 3, 3460 Birkerød, Danmark
Werner Hölbl, Rosentalgasse 12/6, 1140 Wien, Østrig
2001-05-30

(21) MA 2001 00573

(54) 1) Et blandingsbatteri 2) håndtag dertil

(51)-Cl.23 01



Løbenr. 1



Løbenr. 2

(71)ANSØGER(E):
 (74)FULDMÆGTIG:
 (72)FREMBRINGER(E):
 (30)PRIORITET:
 (22)ANSØGNINGSDATO:
 (66)BEMÆRKNINGER

Friedrich Grothe AG & Co,KG, Hauptstrasse 137, D-58675 Hemer, Tyskland
 Hofman-Bang Zacco A/S, Hans Bekkevolds Allé 7, 2900 Hellerup, Danmark
 Adolf Gottwald, An der Egge 19, D-58638 Iserlohn, Tyskland
 2000-12-06 DE 400 11 368.6
 2001-05-30
 Ansøger har samme dag indleveret MA 2001 00574;MA 2001 00575;MA 2001 00576

(21) MA 2001 00574

(54) 1) Et blandingsbatteri 2) håndtag dertil

(51)-Cl.23 01



Løbenr. 1

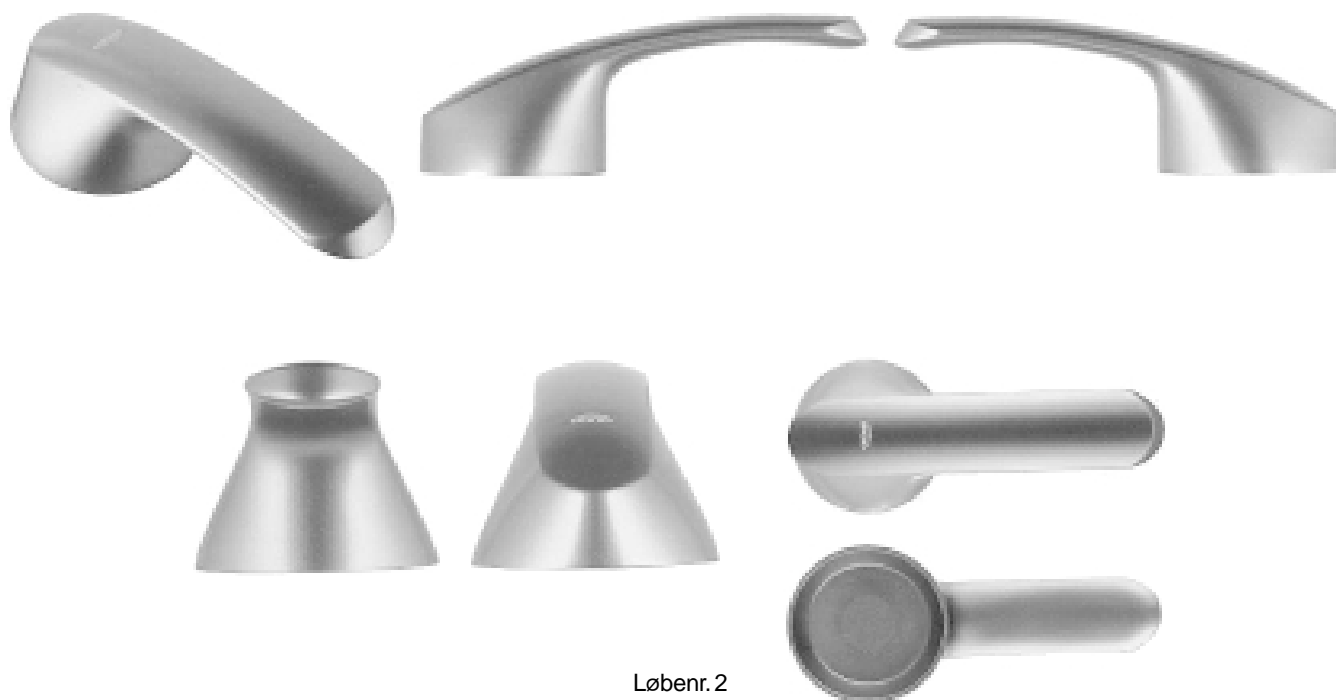

Løbenr. 2

(71)ANSØGER(E):
 (74)FULDMÆGTIG:
 (72)FREMBRINGER(E):
 (30)PRIORITET:
 (22)ANSØGNINGSDATO:
 (66)BEMÆRKNINGER

Friedrich Grothe AG & Co.KG, Hauptstrasse 137, D-58675 Hemer, Tyskland
 Hofman-Bang Zacco A/S, Hans Bekkevolds Allé 7, 2900 Hellerup, Danmark
 Adolf Gottwald, An der Egge 19, D-58638 Iserlohn, Tyskland
 2000-12-06 DE 400 11 368.6
 2001-05-30
 Ansøger har samme dag indleveret MA 2001 00573;MA 2001 00575;MA 2001 00576

(21) MA 2001 00575

(54) Et blandingsbatteri

(51)-Cl.23 01



(71)ANSØGER(E):
 (74)FULDMÆGTIG:
 (72)FREMBRINGER(E):
 (30)PRIORITET:
 (22)ANSØGNINGSDATO:
 (66)BEMÆRKNINGER

Friedrich Grothe AG & Co.KG, Hauptstrasse 137, D-58675 Hemer, Tyskland
 Hofman-Bang Zacco A/S, Hans Bekkevolds Allé 7, 2900 Hellerup, Danmark
 Adolf Gottwald, An der Egge 19, D-58638 Iserlohn, Tyskland
 2000-12-06 DE 400 11 368.6
 2001-05-30
 Ansøger har samme dag indleveret MA 2001 00573;MA 2001 00574;MA 2001 00576

(21) MA 2001 00576

(54) Et blandingsbatteri

(51)-Cl.23 01



(71)ANSØGER(E):
 (74)FULDMÆGTIG:
 (72)FREMBRINGER(E):
 (30)PRIORITET:
 (22)ANSØGNINGSDATO:
 (66)BEMÆRKNINGER

Friedrich Grothe AG & Co.KG, Hauptstrasse 137, D-58675 Hemer, Tyskland
 Hofman-Bang Zacco A/S, Hans Bekkevolds Allé 7, 2900 Hellerup, Danmark
 Adolf Gottwald, An der Egge 19, D-58638 Iserlohn, Tyskland
 2000-12-06 DE 400 11 368.6
 2001-05-30
 Ansøger har samme dag indleveret MA 2001 00573;MA 2001 00574;MA 2001 00575

(21) MA 2001 00591

(54) En skruetvinge

(51)-Cl.08 08

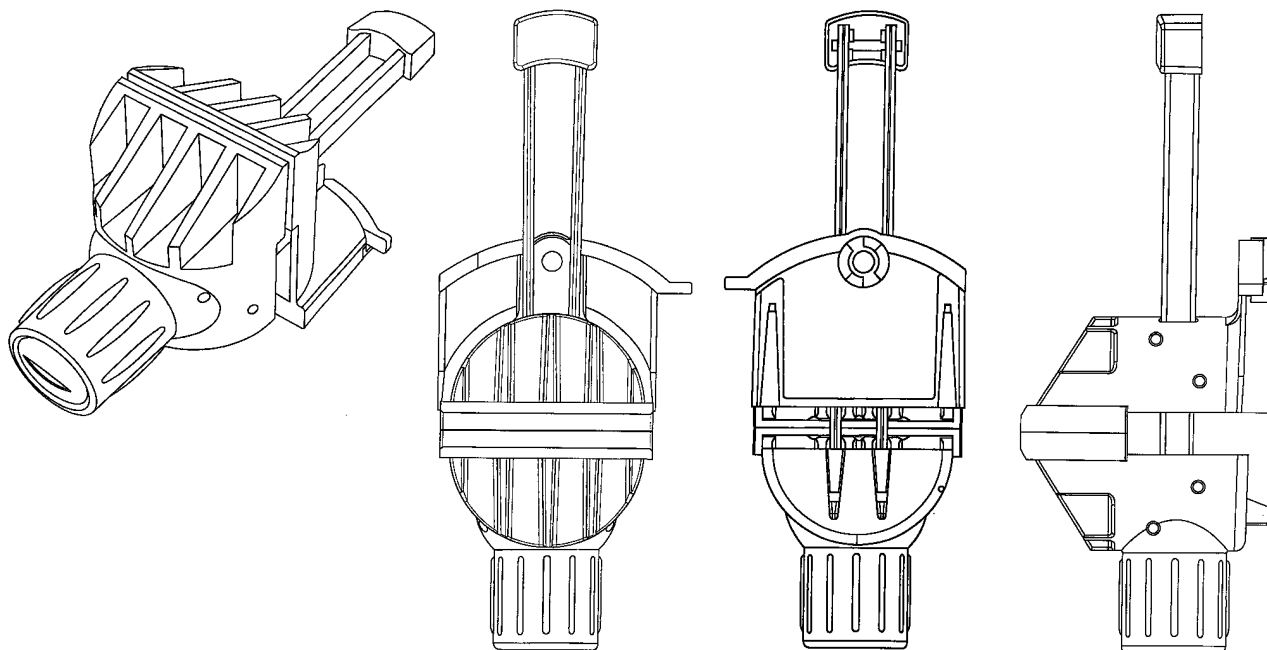

(71)ANSØGER(E):
 (74)FULDMÆGTIG:
 (72)FREMBRINGER(E):
 (30)PRIORITET:
 (22)ANSØGNINGSDATO:
 (66)BEMÆRKNINGER

Record Tools Limited, Parkway Works, Kettlebridge Road, Sheffield S9 3BL, Storbritannien
 Budde, Schou & Ostenfeld A/S, Vester Søgade 10, 1601 København V, Danmark
 John David Cross, 200 Allesley Old Road, Coventry, West Midlands, CV5 8GJ, Storbritannien
 2000-09-06 GB 2095584
 2001-03-05
 Ansøger har samme dag indleveret MA 2001 00260;MA 2001 00261

(21) MA 2001 00602

(54) 1) Et telefonhåndsæt 2) en forside del dertil
 3) tastatur dertil 4) en basidedel dertil;
 1) Et telefonhåndsæt til legetøj

(51)-Cl.14 03;21 01

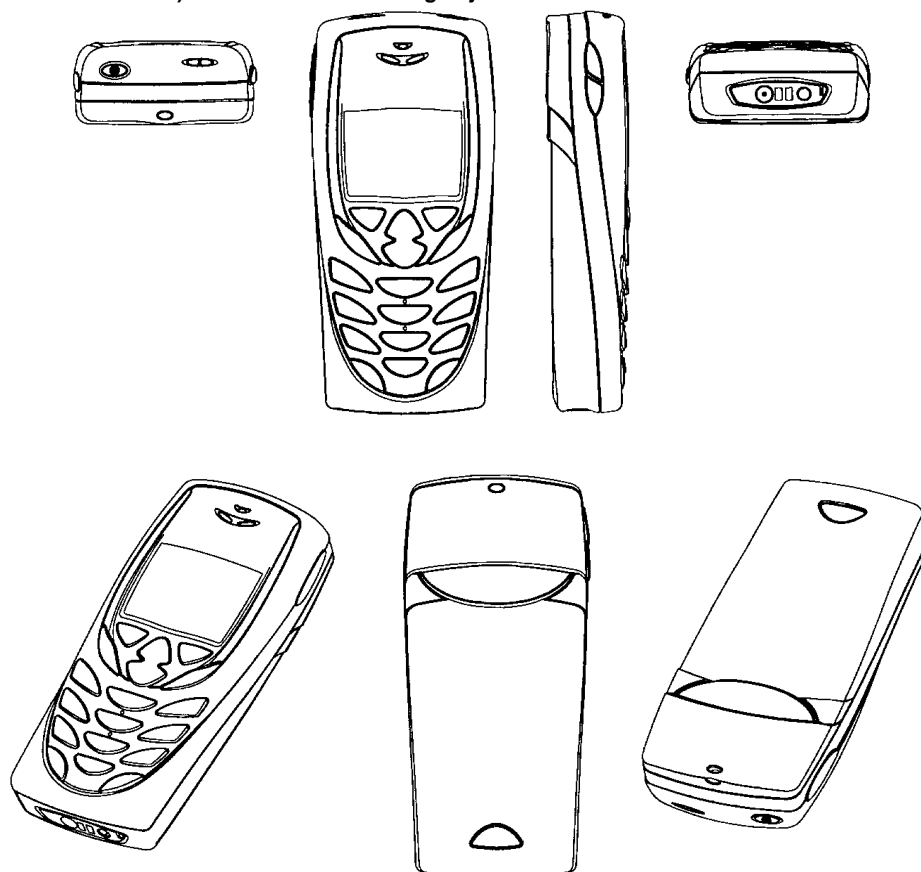

Løbenr. 1

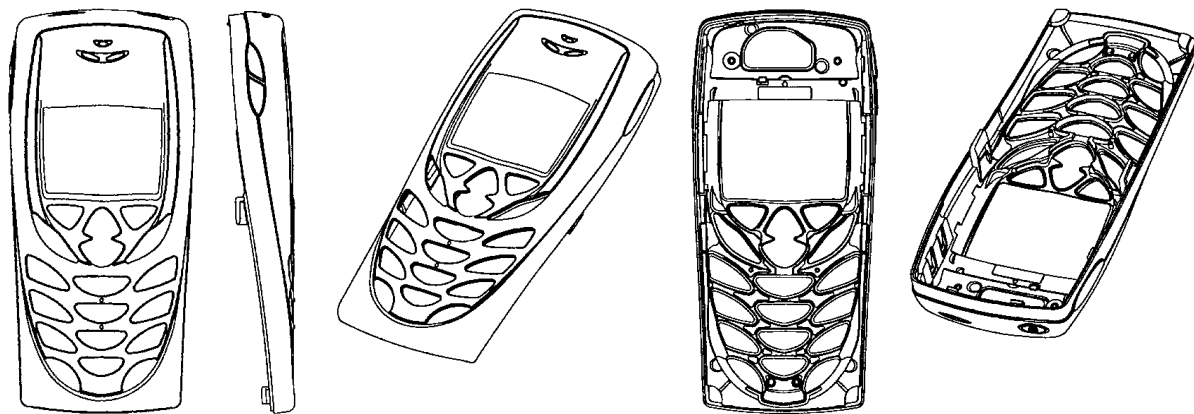

Løbenr. 2

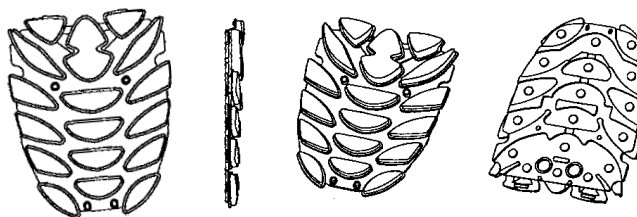

Løbenr. 3

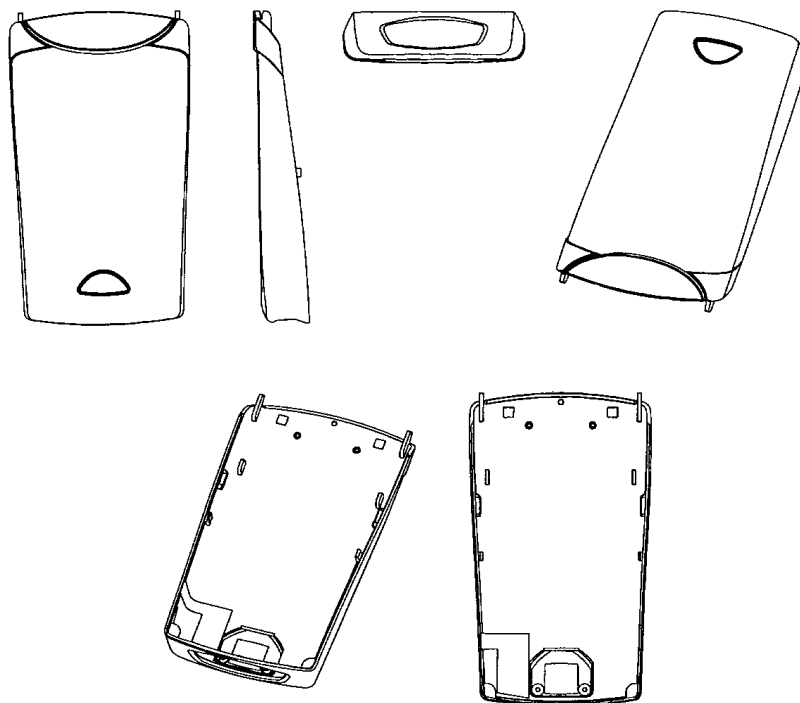

Løbenr. 4

(71)ANSØGER(E):
 (74)FULDMÆGTIG:
 (72)FREMBRINGER(E):
 (30)PRIORITET:
 (22)ANSØGNINGSDATO:

Nokia Mobile Phones Limited, Keilalahdentie 4, FIN-02150 Espoo, Finland
 Internationalt Patent-Bureau, Høje Taastrup Boulevard 23, 2630 Taastrup, Danmark
 Matti Juhani (Jussi) Ruohonen, Piispankatu & D 40-41, FIN-20500 Turku, Finland
 2001-03-02 FI M2001043
 2001-06-15

(21) MA 2001 00603

(54) En reol

(51)-Cl.06 04

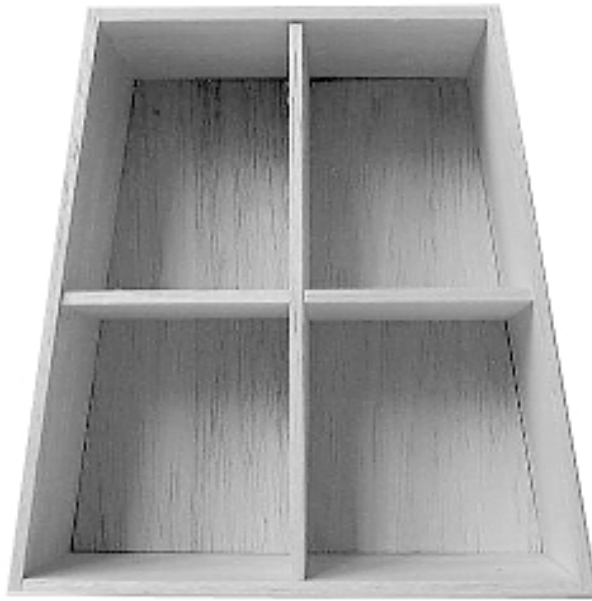

(71)ANSØGER(E):
(72)FREMBRINGER(E):
(22)ANSØGNINGSDATO:

Claus Olsen, Amagerfælledvej 33, 5.tv., 2300 København S, Danmark
Claus Olsen, Amagerfælledvej 33, 5.tv., 2300 København S, Danmark
2001-06-18

Offentligt tilgængelige mønsteransøgninger

Akterne i nedenstående ansøgninger er tilgængelige for enhver, jfr. mønsterlovens § 19.

Klasse 25

Bygninger og byggelementer

(21)MA 2001 00579

(71)ANSØGER(E):

(30)PRIORITET:

(22)ANSØGNINGSDATO:

(54)Et stilladselement

PlusEight Technology AB, Box 33, SE-430 63 Hindås, Sverige

2000-12-27 SE 00-2321

2001-06-07

Klasse 28

Farmaceutiske og kosmetiske artikler og produkter, toiletartikler og -apparater

(21)MA 2001 00595

(71)ANSØGER(E):

(30)PRIORITET:

(22)ANSØGNINGSDATO:

(54)En del til en vådbarbermaskine

The Gillette Company, a corporation of the State of Delaware, Prudential Tower Building, Boston Massachusetts 02199, USA

2000-12-14 US 29/134126

2001-06-14

Registrerede mønstre

(11) Ansøgningsnummer	(44) Bekendtgjort i Reg. Tid. nr.	(11) Registreringsnummer	(15) Registreringsdato	(18) Registreringen er gyldig til
MA 2000 01095		MR 2001 00632	20010625	20051010
MA 2000 01096		MR 2001 00633	20010625	20051010
MA 2000 01146		MR 2001 00634	20010625	20051026
MA 2000 01335		MR 2001 00635	20010625	20051205
MA 2001 00043		MR 2001 00636	20010625	20060111
MA 2001 00044		MR 2001 00637	20010625	20060111
MA 2001 00045		MR 2001 00638	20010625	20060111
MA 2001 00046		MR 2001 00639	20010625	20060111
MA 2001 00047		MR 2001 00640	20010625	20060111
MA 2001 00062		MR 2001 00641	20010625	20060112
MA 2001 00276		MR 2001 00642	20010625	20060312
MA 2001 00278		MR 2001 00643	20010625	20060313
MA 2001 00287		MR 2001 00644	20010625	20060314

Ændringer

Ændringer vedrørende retten til mønstret, mønsterhavers navn, bopæl, fuldm. m. v.

(11) MR 1997 00053

Til: (71) Salvatore Belcastro, Avenue Paul Doumer, Le Verseau, Bât. 2 - Esc. 5, FR-06240 Beausoleil, Frankrig

(11) MR 1997 00412

Til: (71) Alterra Holdings Corporation a corporation of the State of Delaware, 14200 Southwest 72nd Avenue, Postland, Oregon 97224, USA

(11) MR 1997 00962

Til: (71) Alterra Holdings Corporation a corporation of the State of Delaware, 14200 Southwest 72nd Avenue, Postland, Oregon 97224, USA

(11) MR 1998 00468

Til: (71) Alterra Holdings Corporation a corporation of the State of Delaware, 14200 Southwest 72nd Avenue, Postland, Oregon 97224, USA

(11) MR 1998 00482

Til: (71) Alterra Holdings Corporation a corporation of the State of Delaware, 14200 Southwest 72nd Avenue, Postland, Oregon 97224, USA

(11) MR 1999 00419

Til: (71) Alterra Holdings Corporation a corporation of the State of Delaware, 14200 Southwest 72nd Avenue, Postland, Oregon 97224, USA

(11) MR 1996 00814

Til: (71) Alterra Holdings Corporation a corporation of the State of Delaware, 14200 Southwest 72nd Avenue, Postland, Oregon 97224, USA

(11) MR 1996 00884

Til: (71) Thomas & Betts International, Inc., a Delaware Corporation, 2050 Lillard Drive, Sparks, Nevada 89434, USA

(11) MR 1990 01667

Til: (71) A/S Dansk Coladrik, Tværgade 2, 5100 Odense C, Danmark

(11) MR 1988 00262

Til: (71) Nintendo Co., Ltd., 11-1, Hokotate-cho, Kamitoba, Minami-ku, Kyoto-shi, Kyoto, Japan

(11) MR 1997 00412

Til: (71) Alterra Holdings Corporation a corporation of the State of Delaware, 14200 Southwest 72nd Avenue, Postland, Oregon 97224, USA

(11) MR 1997 00962

Til: (71) Alterra Holdings Corporation a corporation of the State of Delaware, 14200 Southwest 72nd Avenue, Postland, Oregon 97224, USA

(11) MR 1998 00468

Til: (71) Alterra Holdings Corporation a corporation of the State of Delaware, 14200 Southwest 72nd Avenue, Postland, Oregon 97224, USA

(11) MR 1998 00482

Til: (71) Alterra Holdings Corporation a corporation of the State of Delaware, 14200 Southwest 72nd Avenue, Postland, Oregon 97224, USA

(11) MR 1999 00419

Til: (71) Alterra Holdings Corporation a corporation of the State of Delaware, 14200 Southwest 72nd Avenue, Postland, Oregon 97224, USA

(11) MR 1996 00814

Til: (71) Alterra Holdings Corporation a corporation of the State of Delaware, 14200 Southwest 72nd Avenue, Postland, Oregon 97224, USA

(11) MR 2000 00625

Til: (71) Decopot ApS, Cikorievej 58, 5220 Odense SØ, Danmark

(11) MR 2001 00577

Til: (71) Decopot ApS, Cikorievej 58, 5220 Odense SØ, Danmark

(11) MR 2000 00090

Til: (71) Decopot ApS, Cikorievej 58, 5220 Odense SØ, Danmark

(11) MR 1999 01101

Til: (71) Decopot ApS, Cikorievej 58, 5220 Odense SØ, Danmark

(11) MR 1997 00118

Til: (71) Lexel Electric Oy, Ahlströmintie 1, F-07970 Ruotsinpyhtää, Finland

(11) MR 1997 00119

Til: (71) Lexel Electric Oy, Ahlströmintie 1, F-07970 Ruotsinpyhtää, Finland

(11) MR 1996 00884

Til: (71) Thomas & Betts International, Inc., a Delaware Corporation, 2050 Lillard Drive, Sparks, Nevada 89434, USA

Fornyelse af mønsterregistreringer

Fornyelse af registreringer foretaget i medfør af lov om mønstre nr. 218 af 27. maj 1970

(11) Registreringsnummer	(18) Gyldig til
MR 1992 00524	20060614
MR 1996 01134	20060209
MR 1992 00678	20060701
MR 1992 00556	20060801
MR 1992 00767	20060823
MR 1992 00768	20060823
MR 1997 00129	20060212
MR 1997 00130	20060212
MR 1992 00777	20060910
MR 1993 00230	20060921
MR 1996 00846	20050925
MR 1997 00043	20060305
MR 1997 00296	20060318
MR 1997 00201	20060320
MR 1997 00202	20060323
MR 1995 00131	20060705
MR 1997 00118	20060115
MR 1997 00119	20060115
MR 1992 00681	20060704
MR 1992 00682	20060704
MR 1997 00188	20060123
MR 1992 00478	20060730
MR 1997 00085	20060318
MR 1997 00070	20060111
MR 1997 00071	20060115
MR 1992 01120	20060507
MR 1996 01068	20051228
MR 1996 01069	20051228
MR 1997 00035	20060228
MR 1997 00559	20060104
MR 1992 00592	20060725

Udslettelser af registreringer

Udslettelser af registreringer foretaget i medfør af lov om mønstre nr. 218 af 27. maj 1970

(11)MR 1992 00061

(11)MR 1996 00921

(11)MR 1996 00922

(11)MR 1996 00923

Gebyrændringer

pr. 1. oktober 2001



**Patent- og
Varemærkestyrelsen**
Erhvervsministeriet

Helgeshøj Allé 81
2630 Taastrup

Tlf. 43 50 80 00
Fax 43 50 80 01
Postgiro 8 989 923
E-post pvs@dkpto.dk
www.dkpto.dk

Ændringerne er markeret med *

Patenter

	kr.
1. Ansøgningsgebyr	
a. Grundgebyr	3000,00
b. Tillægsgebyr for hvert patentkrav ud over 10	300,00
2. Gebyrer for nyhedsundersøgelse af international type (PL §9)	
I Når den svenske patentmyndighed er nyhedsundersøgende:	
a. Grundgebyr	7090,00
b. Tillægsgebyr for hvert krav ud over 10	115,00
c. Ekspeditionsgebyr	500,00
II Når Den Europæiske Patentmyndighed er nyhedsundersøgende:	
a. Grundgebyr	
1. For en prioritetsgivende ansøgning	7090,00
2. I alle andre tilfælde	11120,00
b. Ekspeditionsgebyr	500,00
3. Gebyr for senere indlevering af dansk oversættelse af international ansøgning	1100,00
4. Genoptagelsesgebyr	700,00
5. Patentmeddelelsesgebyr	
a. Grundgebyr	2850,00
b. Tillægsgebyr for hver side ud over 35 sider	80,00
c. Tillægsgebyr for hvert patentkrav, for hvilket der ikke er betalt ansøgningsgebyr	300,00
6. Gebyr for publicering af oversættelser af europæiske patentskrifter	
a. Grundgebyr	1700,00
b. Tillægsgebyr for hver side ud over 35 sider	80,00
7. Gebyr for publicering af ændrede danske patentskrifter	
a. Grundgebyr	2850,00
b. Tillægsgebyr for hver side ud over 35 sider	80,00
8. Gebyr for publicering af ændrede oversættelser af europæiske patentskrifter	
a. Grundgebyr	1700,00
b. Tillægsgebyr for hver side ud over 35 sider	80,00

	kr.
9. Genoprettelsesgebyr	3000,00
10. Årsgebyrer	
1. gebyrår	500,00
2. gebyrår	500,00
3. gebyrår	500,00
4. gebyrår	1100,00
5. gebyrår	1250,00
6. gebyrår	1400,00
7. gebyrår	1600,00
8. gebyrår	1800,00
9. gebyrår	2050,00
10. gebyrår	2300,00
11. gebyrår	2550,00
12. gebyrår	2800,00
13. gebyrår	3050,00
14. gebyrår	3300,00
15. gebyrår	3600,00
16. gebyrår	3900,00
17. gebyrår	4200,00
18. gebyrår	4500,00
19. gebyrår	4800,00
20. gebyrår	5100,00

Årsgebyrer, der betales senere end forfaldsdag, forhøjes med 20%. Gebyret skal være betalt inden 6 måneder efter forfaldsdagen.

11. Gebyr for fremsættelse af indsigelse	2500,00
12. Gebyr for administrativ omprøvnin g	7000,00
13. Klagegebyr	8000,00

Ovennævnte priser skal ikke tillægges moms

Supplerende beskyttelsescertifikater

	kr.
1. Ansøgningsgebyr	3000,00
2. Genoptagelsesgebyr	600,00
3. Genoprettelsesgebyr	3000,00
4. Årsgebyr pr. påbegyndt gebyrår	5100,00
Årsgebyrer, der betales senere end forfaldsdag, forhøjes med 20%. Gebyret skal være betalt inden 6 måneder efter forfaldsdagen.	
5. Gebyr for administrativ omprøvning	1500,00
Der skal betales et gebyr på 7000 kr. for eventuel omprøvning af grundpatentet	
6. Klagegebyr	4000,00

Ovennævnte priser skal ikke tillægges moms

Brugsmodeller

	kr.
1. Ansøgningsgebyr	2000,00
2. Gebyr for senere indlevering af dansk oversættelse af international ansøgning	1100,00
3. Genoptagelsesgebyr	400,00
4. Fornyelsesgebyrer	
For 1. periode	2000,00
For 2. periode	3000,00

Fornyelsesgebyrer, der betales efter udløbet af den pågældende registreringsperiode, forhøjes med 20%.

5. Gebyr for prøvning før eller efter registrering	4000,00
6. Gebyr for behandling af anmodning om udslettelse	2000,00
7. Gebyr for bekendtgørelse af ændret registrering og publicering af ændret formulering	1100,00
8. Klagegebyr	5000,00

Ovennævnte priser skal ikke tillægges moms

Chips (halvledertopografier)

	kr.
1. Ansøgningsgebyr	1500,00
2. Gebyr for behandling af anmodning af overførelse af ansøgning om registrering	1000,00
3. Klagegebyr	4000,00

Ovennævnte priser skal ikke tillægges moms

Kommunevåbener og -seg

	kr.
1. Ansøgningsgebyr	2000,00

Ovennævnte pris skal ikke tillægges moms

Skorstensmærker og kontorflag

	kr.
1. Ansøgningsgebyr	2000,00

Ovennævnte pris skal ikke tillægges moms

Design

	kr.
1. Ansøgningsgebyr	1200,00 *
Tillægsgebyrer:	
a. Ved samregistrering for hvert design ud over det første	700,00 *
b. For offentliggørelse af hver afbildning ud over den første ¹⁾	400,00
2. Genoptagelsesgebyr	400,00 *
3. Gebyr for supplerende forundersøgelse	1500,00 *
Tillægsgebyr:	
Ved samregistrering for hvert design ud over det første	900,00 *
4. Fornylsesgebyr ²⁾	2200,00
Tillægsgebyr:	
Ved samregistrering for hvert design ud over det første	1100,00

Fornylsesgebyrer inkl. tillægsgebyr, der betales efter udløbet af den pågældende registreringsperiode, forhøjes med 20%.

5. Gebyr for administrativ prøvning	
Pr. design, herunder design indeholdt i en samregistrering	3000,00 *
6. Gebyr for offentliggørelse af registrering i ændret form	400,00 *
Tillægsgebyr:	
For offentliggørelse af hver afbildning ud over den første	400,00 *
7. Genoprettelsesgebyr	3000,00 *
8. Klagegebyr	4000,00

Ovennævnte priser skal ikke tillægges moms

¹⁾ Omfatter også bekendtgørelse iht. den hidtil gældende mønsterlov

²⁾ Omfatter også fornyelse af registreringer iht. den hidtil gældende mønsterlov

Vare- og fællesmærker

	kr.
1. Ansøgningsgebyr	
a. Grundgebyr	2350,00
b. Tillægsgebyr for hver klasse ud over 3	600,00
Der er i alt 42 klasser	
2. Gebyr for videreførelse af Madrid-Protokol-registrering som dansk vare- eller fællesmærke-ansøgning	1500,00
3. Fornylsesgebyr	
a. Grundgebyr	2350,00
b. Tillægsgebyr for hver klasse ud over 3	600,00

Fornylsesgebyrer inkl. tillægsgebyr, der betales efter udløbet af den pågældende registreringsperiode, forhøjes med 20%.

4. Gebyr for anmodning om deling af en ansøgning eller en registrering for hver udskilt ansøgning eller registrering	2000,00
5. Gebyr for fremsættelse af indsigelse	2500,00
6. Gebyr for administrativ ophævelse	2500,00
7. Klagegebyr	4000,00
8. Gebyr for underretning til indehaver af varemærkerettighed	
Årligt gebyr	1000,00

Ovennævnte priser skal ikke tillægges moms

Gebyrændringer

pr. 1. januar 2002



**Patent- og
Varemærkestyrelsen**
Erhvervsministeriet

Helgeshøj Allé 81
2630 Taastrup

Tlf. 43 50 80 00
Fax 43 50 80 01
Postgiro 8 989 923
E-post pvs@dkpto.dk
www.dkpto.dk

Ændringerne er markeret med *

Patenter

	kr.		kr.
1. Ansøgningsgebyr		9. Genoprettelsesgebyr	3000,00
a. Grundgebyr	3000,00	10. Årsgebyrer	
b. Tillægsgebyr for hvert patentkrav ud over 10	300,00	1. gebyrår	500,00
2. Gebyrer for nyhedsundersøgelse af international type (PL §9)		2. gebyrår	500,00
I Når den svenske patentmyndighed er nyhedsundersøgende:		3. gebyrår	500,00
a. Grundgebyr	7090,00	4. gebyrår	1100,00
b. Tillægsgebyr for hvert krav ud over 10	115,00	5. gebyrår	1250,00
c. Ekspeditionsgebyr	500,00	6. gebyrår	1400,00
II Når Den Europæiske Patentmyndighed er nyhedsundersøgende:		7. gebyrår	1600,00
a. Grundgebyr		8. gebyrår	1800,00
1. For en prioritetsgivende ansøgning	7090,00	9. gebyrår	2050,00
2. I alle andre tilfælde	11120,00	10. gebyrår	2300,00
b. Ekspeditionsgebyr	500,00	11. gebyrår	2550,00
3. Gebyr for senere indlevering af dansk oversættelse af international ansøgning	1100,00	12. gebyrår	2800,00
4. Genoptagelsesgebyr	700,00	13. gebyrår	3050,00
5. Patentmeddelelsesgebyr		14. gebyrår	3300,00
a. Grundgebyr	2850,00	15. gebyrår	3600,00
b. Tillægsgebyr for hver side ud over 35 sider	80,00	16. gebyrår	3900,00
c. Tillægsgebyr for hvert patentkrav, for hvilket der ikke er betalt ansøgningsgebyr	300,00	17. gebyrår	4200,00
6. Gebyr for publicering af oversættelser af europæiske patentskrifter		18. gebyrår	4500,00
a. Grundgebyr	1150,00*	19. gebyrår	4800,00
b. Tillægsgebyr for hver side ud over 35 sider	80,00	20. gebyrår	5100,00
7. Gebyr for publicering af ændrede danske patentskrifter			
a. Grundgebyr	2850,00		
b. Tillægsgebyr for hver side ud over 35 sider	80,00		
8. Gebyr for publicering af ændrede oversættelser af europæiske patentskrifter			
a. Grundgebyr	1150,00*		
b. Tillægsgebyr for hver side ud over 35 sider	80,00		

Årsgebyrer, der betales senere end forfaldsdag, forhøjes med 20%. Gebyret skal være betalt inden 6 måneder efter forfaldsdagen.

11. Gebyr for fremsættelse af indsigelse	2500,00
12. Gebyr for administrativ omprøvning	7000,00
13. Klagegebyr	8000,00

Ovennævnte priser skal ikke tillægges moms

Supplerende beskyttelsescertifikater

	kr.
1. Ansøgningsgebyr	3000,00
2. Genoptagelsesgebyr	600,00
3. Genoprettelsesgebyr	3000,00
4. Årsgebyr pr. påbegyndt gebyrår	5100,00

Årsgebyrer, der betales senere end forfaldsdag, forhøjes med 20%. Gebyret skal være betalt inden 6 måneder efter forfaldsdagen.

5. Gebyr for administrativ omprøvning	1500,00
---	---------

Der skal betales et gebyr på 7000 kr. for eventuel omprøvning af grundpatentet

6. Klagegebyr	4000,00
---------------------	---------

Ovennævnte priser skal ikke tillægges moms

Brugsmodeller

	kr.
1. Ansøgningsgebyr	2000,00
2. Gebyr for senere indlevering af dansk oversættelse af international ansøgning	1100,00
3. Genoptagelsesgebyr	400,00
4. Fornyelsesgebyrer	
For 1. periode	2000,00
For 2. periode	3000,00

Fornyelsesgebyrer, der betales efter udløbet af den pågældende registreringsperiode, forhøjes med 20%.

5. Gebyr for prøvning før eller efter registrering	4000,00
6. Gebyr for behandling af anmodning om udslettelse	2000,00
7. Gebyr for bekendtgørelse af ændret registrering og publicering af ændret formulering	1100,00
8. Klagegebyr	5000,00

Ovennævnte priser skal ikke tillægges moms

Chips (halvledertopografier)

	kr.
1. Ansøgningsgebyr	1500,00
2. Gebyr for behandling af anmodning af overførelse af ansøgning om registrering	1000,00
3. Klagegebyr	4000,00

Ovennævnte priser skal ikke tillægges moms

Kommunevåbener og -seg

	kr.
1. Ansøgningsgebyr	2000,00

Ovennævnte pris skal ikke tillægges moms

Skorstensmærker og kontorflag

	kr.
1. Ansøgningsgebyr	2000,00

Ovennævnte pris skal ikke tillægges moms

Design

	kr.
1. Ansøgningsgebyr	1200,00
Tillægsgebyrer:	
a. Ved samregistrering for hvert design ud over det første	700,00
b. For offentliggørelse af hver afbildning ud over den første ¹⁾	400,00
2. Genoptagelsesgebyr	400,00
3. Gebyr for supplerende forundersøgelse	1500,00
Tillægsgebyr:	
Ved samregistrering for hvert design ud over det første	900,00
4. Fornyelsesgebyr ²⁾	2200,00
Tillægsgebyr:	
Ved samregistrering for hvert design ud over det første	1100,00

Fornyelsesgebyrer inkl. tillægsgebyr, der betales efter udløbet af den pågældende registreringsperiode, forhøjes med 20%.

5. Gebyr for administrativ prøvning	
Pr. design, herunder design indeholdt i en samregistrering	3000,00
6. Gebyr for offentliggørelse af registrering i ændret form	400,00
Tillægsgebyr:	
For offentliggørelse af hver afbildning ud over den første	400,00
7. Genoprettelsesgebyr	3000,00
8. Klagegebyr	4000,00

Ovennævnte priser skal ikke tillægges moms

¹⁾ Omfatter også bekendtgørelse iht. den hidtil gældende mønsterlov

²⁾ Omfatter også fornyelse af registreringer iht. den hidtil gældende mønsterlov

Vare- og fællesmærker

	kr.
1. Ansøgningsgebyr	
a. Grundgebyr	2350,00
b. Tillægsgebyr for hver klasse ud over 3	600,00
Der er i alt 42 klasser	
2. Gebyr for videreførelse af Madrid-Protokol-registrering som dansk vare- eller fællesmærke-ansøgning	1500,00
3. Fornyelsesgebyr	
a. Grundgebyr	2350,00
b. Tillægsgebyr for hver klasse ud over 3	600,00

Fornyelsesgebyrer inkl. tillægsgebyr, der betales efter udløbet af den pågældende registreringsperiode, forhøjes med 20%.

4. Gebyr for anmodning om deling af en ansøgning eller en registrering for hver udskilt ansøgning eller registrering	2000,00
5. Gebyr for fremsættelse af indsigelse	2500,00
6. Gebyr for administrativ ophævelse	2500,00
7. Klagegebyr	4000,00
8. Gebyr for underretning til indehaver af varemærkerettighed	
Årligt gebyr	1000,00

Ovennævnte priser skal ikke tillægges moms



**Patent- og
Varemærkestyrelsen**
Erhvervsministeriet

Helgeshøj Allé 81
2630 Taastrup

Tlf. 4350 8000
Fax 4350 8001
E-post pvs@dkpto.dk
www.dkpto.dk

Pr. 1. februar 2001

Patenter
Supplerende beskyttelsescertifikater
Brugsmodeller
Chips (halvledertopografier)
Mønstre (design)
Vare- og fællesmærker
Skorstensmærker og kontorflag
Kommunevåbener og -segl
Publikationer
Erhvervsservice
Kopiservice
Kurser og foredrag

Prisliste vedrørende internationale ansøgninger (PCT) og europæiske patentansøgninger (EPK) samt vedrørende ansøgninger om international varemærkeregistret og EU-varemærkeregistret kan fås ved henvendelse til Patent- og Varemærkestyrelsen.

PRISLISTE

(12-1-02/01) IS/PR Udgivet 18. dec. 2000

Patenter

	kr.
1. Ansøgningsgebyr	
a. Grundgebyr	3000,00
b. Tillægsgebyr for hvert patentkrav ud over 10	300,00
2. Gebyrer for nyhedsundersøgelse af international type (PL §9)	
I Når den svenske patentmyndighed er nyhedsundersøgende:	
a. Grundgebyr	7090,00
b. Tillægsgebyr for hvert krav ud over 10	115,00
c. Ekspeditionsgebyr	500,00
II Når Den Europæiske Patentmyndighed er nyhedsundersøgende:	
a. Grundgebyr	
1. For en prioritetsgivende ansøgning	7090,00
2. I alle andre tilfælde	11120,00
b. Ekspeditionsgebyr	500,00
3. Gebyr for senere indlevering af dansk oversættelse af international ansøgning	1100,00
4. Genoptagelsesgebyr	700,00
5. Patentmeddelelsesgebyr	
a. Grundgebyr	2850,00
b. Tillægsgebyr for hver side ud over 35 sider	80,00
c. Tillægsgebyr for hvert patentkrav, for hvilket der ikke er betalt ansøgningsgebyr	300,00
6. Gebyr for publicering af oversættelser af europæiske patentskrifter	
a. Grundgebyr	1700,00
b. Tillægsgebyr for hver side ud over 35 sider	80,00
7. Gebyr for publicering af ændrede danske patentskrifter	
a. Grundgebyr	2850,00
b. Tillægsgebyr for hver side ud over 35 sider	80,00
8. Gebyr for publicering af ændrede oversættelser af europæiske patentskrifter	
a. Grundgebyr	1700,00
b. Tillægsgebyr for hver side ud over 35 sider	80,00
9. Genoprettelsesgebyr	3000,00
10. Årsgebyrer	
1. gebyrår	500,00
2. gebyrår	500,00
3. gebyrår	500,00
4. gebyrår	1100,00
5. gebyrår	1250,00
6. gebyrår	1400,00
7. gebyrår	1600,00
8. gebyrår	1800,00
9. gebyrår	2050,00
10. gebyrår	2300,00
11. gebyrår	2550,00
12. gebyrår	2800,00
13. gebyrår	3050,00
14. gebyrår	3300,00
15. gebyrår	3600,00
16. gebyrår	3900,00
17. gebyrår	4200,00
18. gebyrår	4500,00
19. gebyrår	4800,00
20. gebyrår	5100,00

Årsgebyrer, der betales senere end forfaldsdag, forhøjes med 20%.
Gebyret skal være betalt inden 6 måneder efter forfaldsdagen.

11. Gebyr for fremsættelse af indsigelse	2500,00
12. Gebyr for administrativ omprøvning	7000,00
13. Klagegebyr	8000,00

Ovennævnte priser skal ikke tillægges moms

Supplerende beskyttelsescertifikater

	kr.
1. Ansøgningsgebyr	3000,00
2. Genoptagelsesgebyr	600,00
3. Genoprettelsesgebyr	3000,00
4. Årsgebyr pr. påbegyndt gebyrår	5100,00

Årsgebyrer, der betales senere end forfaldsdag, forhøjes med 20%.
Gebyret skal være betalt inden 6 måneder efter forfaldsdagen.

5. Gebyr for administrativ omprøvning	1500,00
--	---------

Der skal betales et gebyr på 7000 kr. for eventuel omprøvning af grundpatentet

6. Klagegebyr	4000,00
----------------------------	---------

Ovennævnte priser skal ikke tillægges moms

Brugsmodeller

	kr.
1. Ansøgningsgebyr	2000,00
2. Gebyr for senere indlevering af dansk oversættelse af international ansøgning	1100,00
3. Genoptagelsesgebyr	400,00
4. Fornylsesgebyrer	
For 1. periode	2000,00
For 2. periode	3000,00

Fornylsesgebyrer, der betales efter udløbet af den pågældende registreringsperiode, forhøjes med 20%.

5. Gebyr for prøvning før eller efter registrering	4000,00
6. Gebyr for behandling af anmodning om udslettelse	2000,00
7. Gebyr for bekendtgørelse af ændret registrering og publicering af ændret formulering	1100,00
8. Klagegebyr	5000,00

Ovennævnte priser skal ikke tillægges moms

Chips (halvledertopografier)

	kr.
1. Ansøgningsgebyr	1500,00
2. Gebyr for behandling af anmodning af overførelse af ansøgning om registrering	1000,00
3. Klagegebyr	4000,00

Ovennævnte priser skal ikke tillægges moms

Mønstre (design)

	kr.
1. Ansøgningsgebyr	1300,00
Tillægsgebyrer:	
a. Ved samregistrering for hvert mønster ud over det første	800,00
b. For bekendtgørelse af hver afbildning ud over den første	400,00
2. Genoptagelsesgebyr	200,00
3. Fornyelsesgebyr	2200,00
Tillægsgebyr ved fornyelse:	
Ved samregistrering for hvert mønster ud over det første	1100,00
Fornyelsesgebyrer inkl. tillægsgebyr, der betales efter udløbet af den pågældende registreringsperiode, forhøjes med 20%.	
4. Klagegebyr	4000,00
Ovennævnte priser skal ikke tillægges moms	

Vare- og fællesmærker

	kr.
1. Ansøgningsgebyr	
a. Grundgebyr	2350,00
b. Tillægsgebyr for hver klasse ud over 3	600,00
Der er i alt 42 klasser	
2. Gebyr for videreførelse af Madrid-Protokol-registrering som dansk vare- eller fællesmærke-ansøgning	1500,00
3. Fornyelsesgebyr	
a. Grundgebyr	2350,00
b. Tillægsgebyr for hver klasse ud over 3	600,00
Fornyelsesgebyrer inkl. tillægsgebyr, der betales efter udløbet af den pågældende registreringsperiode, forhøjes med 20%.	
4. Gebyr for anmodning om deling af en ansøgning eller en registrering for hver udskilt ansøgning eller registrering	2000,00
5. Gebyr for fremsættelse af indsigelse	2500,00
6. Gebyr for administrativ ophævelse	2500,00
7. Klagegebyr	4000,00
8. Gebyr for underretning til indehaver af varemærkeret Årligt gebyr	1000,00
Ovennævnte priser skal ikke tillægges moms	

Skorstensmærker og kontorflag

	kr.
1. Ansøgningsgebyr	2000,00
Ovennævnte pris skal ikke tillægges moms	

Kommunevåbener og -segl

	kr.
1. Ansøgningsgebyr	2000,00
Ovennævnte pris skal ikke tillægges moms	

Publikationer

	kr.
1. Årsabonnement	
a. Dansk Patenttidende	1000,00
b. Patentskrifter	
– på papir	8000,00
– på CD-ROM (SPACE-DK)	5000,00
c. Dansk Patentregister	400,00
d. Sammendrag af almindeligt tilgængelige danske patentansøgninger	
– Alle sektioner	8000,00
– sektion A	1600,00
– sektion B	1600,00
– sektion C07 + C12	1600,00
– sektion C, resten	900,00
– sektion D	500,00
– sektion E	900,00
– sektion F	900,00
– sektion G	900,00
– sektion H	900,00
e. Oversættelser af EP-skrifter	8000,00
f. Dansk Brugsmodeltidende	600,00
g. Brugsmodelskrifter	8000,00
h. Dansk Varemærketidende	1000,00
i. Dansk Varemærkeregister	200,00
j. Varemærke-særtidende med §13-afslag	100,00
k. Varemærkeindsigelsestidende	200,00
l. Nye danske varemærkeansøgninger, ugeliste	450,00
m. Dansk Mønsteridende	600,00
n. Dansk Mønsterregister	200,00
o. Patenthåndbog, ved tegning af abonnement	500,00
– løbblade hertil, pr. side	10,00
p. Brugsmodelhåndbog, ved tegning af abonnement	500,00
– løbblade hertil, pr. side	10,00
q. Ankenævnskendelser	
– alle kendelser	4200,00
– kendelser/patent- og brugsmodelområdet	2000,00
– kendelser/vare- og fællesmærkeområdet	2000,00
– kendelser/mønster- og chipsområdet	400,00

Abonnementer tillægges porto

2. Løssalg	
a. Dansk Patenttidende	40,00
b. Dansk Patentregister	400,00
c. Sammendrag af alm. tilgængelige patentansøgninger	30,00
d. Dansk Varemærketidende	40,00
e. Dansk Varemærkeregister	200,00
f. Varemærke-særtidende med §13-afslag	100,00
g. Varemærkeindsigelsestidende	200,00
h. Varemærkeindsigelsestidende, udk. 1995	300,00
i. Dansk Mønsteridende	40,00
j. Dansk Mønsterregister	200,00
k. Dansk Brugsmodeltidende	40,00
l. Sammendrag af alm. tilgængelige brugsmodelansøgninger	30,00
m. Fremlæggelses- og patentskrifter på CD-ROM (SPACE-DK)	
– 1993-2000, pr. årgang	5000,00
– 1990-1992, pr. årgang	2000,00

Ovennævnte priser skal ikke tillægges moms

Fremlæggelses-, patent- og brugsmodelskrifter samt oversættelser af EP-skrifter leveres til gældende kopipris

3. Love og bekendtgørelser vedr. industriel ejendomsret	12,00-33,00
4. Andre publikationer	
a. Varemærkeklassifikation	
– alfabetisk liste	500,00
– klassedelt liste	400,00
b. Mønsterklassifikation	35,00
– ændringer og tilføjelser hertil	15,00
5. "Fra væsen til virksomhed", Danske patenter gennem 100 år (fås på dansk og engelsk), inkl. moms	195,00

Ovennævnte priser tillægges moms, hvis andet ikke er angivet

Erhvervsservice

	kr.
1. Timepris*	900,00
2. Løbende overvågninger	
a. Overvågning af ansøgninger Overvågning af dansk patent-, brugsmode-, mønster- eller varemærkeansøgning sammensættes af: Pris pr. år	1500,00
Pris pr. meddelelse	375,00
b. Øvrige overvågninger beregnes efter timepris Hertil skal lægges evt. online-udgifter	
3. Navneundersøgelser*	
a. International undersøgelse af patentrettigheder i 1-2 navne inkl. op til 40 referencer	2500,00
Yderligere referencer, pr. reference	16,00
Yderligere navne, pr. navn	750,00
b. Undersøgelse af patent- og brugsmode-rettigheder med gyldighed for Danmark i 1-2 navne	1800,00
Yderligere navne, pr. navn	375,00
c. Øvrige navneundersøgelser beregnes efter timepris Hertil skal lægges evt. online-udgifter	
4. Patentfamilieundersøgelser og statusundersøgelser*	
a. Patentfamilieundersøgelse	1000,00
b. Patentfamilieundersøgelse, inkl. status	2000,00
c. Statusundersøgelse af udenlandske rettigheder Første nummer	750,00
Pr. følgende nummer	375,00
d. Statusundersøgelse af danske rettigheder, pr. nummer	375,00
e. Øvrige undersøgelser beregnes efter timepris Hertil skal lægges evt. online-udgifter	
5. Kollisionsundersøgelser af varemærker, inkl. 3 klasser*	
Yderligere klasser, pr. 10 klasser	500,00
6. Skanning af varemærker*	
a. Første klasse	500,00
b. Yderligere klasser, pr. klasse	200,00
c. Skanning af alle 42 klasser	3000,00
7. LOGO-skanning* , inkl. op til 25 referencer	2100,00
Yderligere referencer, pr. 25 referencer	500,00
8. Varemærkedatabase*	
a. Første klasse	3000,00
b. Yderligere klasser - op til 4, pr. klasse	1500,00
9. Skanning af varemærker ansøgt eller registreret i udlandet*	
a. Første klasse for 1-2 lande	1000,00
b. Følgende lande, pr. land	500,00
c. Følgende klasser, pr. klasse	200,00
10. Pris for levering pr. telefax	75,00

* Hastelevering kan aftales mod pristillæg.

Ovennævnte priser tillægges moms

Kopiservice

	kr.
1. Fotokopier af patent- og brugsmodepublikationer	
a. Pris pr. publikation indtil 200 sider	50,00
b. Publikationer ud over 200 sider: pris efter aftale	
2. Fotokopier, taget på læsesalen ved kontant betaling, pr. side, inkl. moms	3,00
3. Udenlandske patentpublikationer, der ikke findes i egne samlinger	
I ved hjemtagning fra udlandet:	
a. Pris for hjemtagning	100,00
b. Pris pr. publikation	100,00
Hjemtagning af sagsakter fra USA og patentpublikationer og sagsakter fra Sydafrika: Pris efter aftale.	
II ved levering af tilsvarende publikation fra egne samlinger:	
a. Identifikation	100,00
b. Kopipris (se pkt. 1)	
4. Engelsksprogede sammendrag, der ikke findes i egne samlinger, pr. sammendrag	
	50,00
5. Tidsskriftsartikler o.l., der ikke findes i egne samlinger	
a. Pris for hjemtagning	100,00
b. Pris pr. artikel	100,00
6. Aktindsigt i europæiske patenter og patentansøgninger	
a. Ekspedition (inkl. EPO-gebyr)	315,00
b. Kopier	
- ved tilsendelse, pr. side	3,25
- ved afhentning, pr. side	2,50
- ved afhentning og kontant betaling, pr. side inkl. moms	3,00
7. Databaseudskrift vedr. en varemærkeretlighed	50,00
Ovennævnte priser tillægges moms, hvis andet ikke er angivet	
8. Bekræftet kopi af en patent-, brugsmode-, mønster- eller varemærkeansøgning	300,00
Hertil skal lægges kopiprisen (3,25 kr. pr. side)	
9. Bekræftet udskrift af patent-, certifikat-, brugsmode-, topografi-, mønster- eller varemærkesagsregistret	300,00
10. Bekræftet udskrift af registret over kommunevåbener og -segl eller registret over skorstensmærker og kontorflag ..	200,00
11. Udskrift af patent-, certifikat-, brugsmode-, topografi-, mønster- eller varemærkesagsregistret, registret over kommunevåbener og -segl eller registret over skorstensmærker og kontorflag	50,00
Ovennævnte priser skal ikke tillægges moms	
12. Priser for levering	
a. Levering pr. telefax	75,00
b. Ekspreslevering pr. telefax	275,00
c. Ekspreslevering pr. post	200,00
Hertil lægges porto	
Ovennævnte priser tillægges moms	

Kurser og foredrag

	kr.
1. Kurser	
Priser på åbne og virksomhedsinterne kurser fås ved direkte henvendelse til KursusCentret	
2. Foredrag*	
Første time	2000,00
Følgende timer, pr. time	1500,00
* Særpriser afhængig af deltagerantal og forberedelsestid	
Ovennævnte priser tillægges moms	

INID-koder

Internationally agreed Numbers for the Identification of Data (INID)

- (11) Serial number of the registration
- (15) Date of the registration
- (17) Expected duration of the registration/
renewal
- (18) Expected expiration date of the registration/
renewal
- (21) Serial number of the application
- (22) Date of filing of the application
- (23) Exhibition priority data
- (24) Date from which the industrial design
right has effect
- (29) Indication of the form in which the
industrial design is filed
- (30) Data relating to priority under the Paris
Convention
- (43) Date of publication of the industrial
design before examination
- (44) Date of publication of the industrial
design after examination
- (45) Date of publication of the registered
industrial design
- (46) Date of expiration of deferment
- (51) Class and subclass of the Locarno
Classification
- (54) Designation of article(s) or product(s)
covered by the industrial design or title
of the industrial design
- (55) Reproduction of the industrial design
(e.g., drawing, photograph) and explanations
relating to the reproduction
- (57) Description of characteristic features of
the industrial design including indication
of colors
- (58) Date of recording of any kind of
amendment in the Register
- (62) Serial number(s) and, if available, filing
date(s) of application(s), registration(s)
or document(s) related by division
- (66) Serial number(s) of application(s)
concerning design(s) which is(are)
variant(s) of the present one
- (71) Name(s) and address(es) of the
applicant
- (72) Name(s) of the creator(s)
- (73) Name(s) and address(es) of the
owner(s)
- (74) Name(s) and address(es) of the
representative(s)

Domestic Codes for the Identification of Data

- (DL) Data concerning license
- (DP) Data concerning pawning

Internationalt vedtagne Numre til Identifikation af Data (INID)

- Registreringsnummer
- Registreringsdato
- Forventet registreringsperiode/fornyelses-
periode
- Forventet udløbsdato for registrering/forny-
else
- Ansøgningsnummer
- Ansøgningsdato
- Udstillingsprioritetsoplysninger
- Indleveringsdato

- Model indleveret

- Konventionsprioritetsoplysninger

- Dato for offentlig tilgængelighed

- Bekendtgørelsesdato for ansøgningen

- Bekendtgørelsesdato for registreringen

- Udsættelsesdato

- Klasser
- Vareangivelse

- Mønstreet

- Beskrivelse herunder farver

- Dato for tilførsel/udslettelse

- Nummer på hovedansøgning eller udskilt
ansøgning

- Beslægtede ansøgninger

- Ansøgningsnavn og -adresse

- Frembringers navn og -adresse
- Indehavernavn og -adresse

- Fuldmægtignavn og -adresse

Interne koder til identifikation af data

- Licensoplysninger
- Pantoplysninger