



Patent- og
Varemærkestyrelsen
Erhvervsministeriet

Dansk Mønster Tidende

Indholdsfortegnelse

Bekendtgørelse af mønsteransøgninger	1121
Offentligt tilgængelige mønsteransøgninger	1138
Fornyelse af mønsterregistreringer	1139
Udslettelse af mønsterregistreringer	1140
Prisliste	1141

Abonnementsprisen for årgangen er 1000,- kr. Abonnement tegnes i Patent- og Varemærkestyrelsen, Helgeshøj Allé 81, 2630 Tåstrup, tlf. 43 50 85 35, Gironr. 4 02 05 53, hvor enkelte numre sælges for en pris af 40 kr.

Ansvarlig for redaktion: Niels Ravn
Trykt hos Patent- og Varemærkestyrelsen

ISSN 0903-8825

Bekendtgørelse af Mønsteransøgninger

Indsigelser mod registreringen skal fremsættes skriftligt i 2 eksemplarer til registreringsmyndigheden inden 2 måneder fra bekendtgørelsesdagen, jfr. lov om mønstre nr 218 af 27. maj 1970, § 18, stk. 2.
 Er det bekendtgjort, at model af mønstret er indleveret, kan dette ses i direktoratet.
 Hvis afbildningen er udført i farver, er dette angivet.
 Er mønstret forbillede for et ornament, er dette angivet.

(21) MA 1999 01469

(54) Et batteri

(51)-Cl.13 02

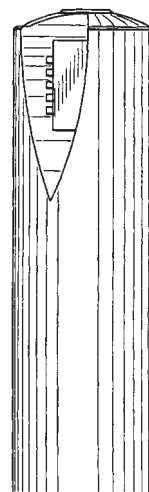
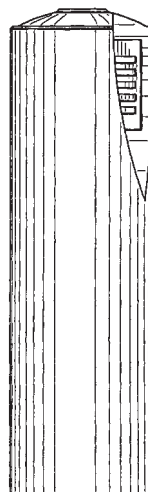
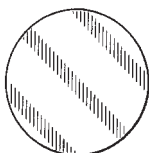
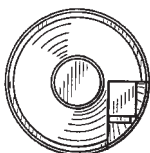
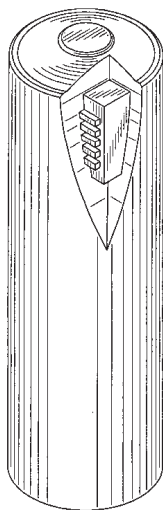

(71)ANSØGER(E):
 (74)FULDMÆGTIG:
 (72)FREMBRINGER(E):

The Procter & Gamble Company, 1, Procter & Gamble Plaza, Cincinnati, OH 45202, USA
 Hofman-Bang A/S, Hans Bekkevolds Allé 7, 2900 Hellerup, Danmark
 Michael Hung-Tai Luh, 6276 Grand Vista Avenue, Cincinnati, Ohio 45213, USA ; Michael Edward Butler,
 53 Laburnum Road, Wimbledon, London SW19 1HB, Storbritannien
 1999-06-21 US 29/106,729

(30)PRIORITET:
 (22)ANSØGNINGS DATO:
 (66)BEMÆRKNINGER

1999-12-21
 Ansøger har samme dag indleveret MA 1999 01470;MA 1999 01472;MA 2000 00558;MA 2000 00559;
 MA 2000 00560

(21) MA 1999 01470

(54) Et batteri

(51)-Cl.13 02

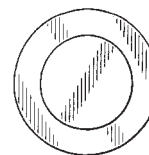
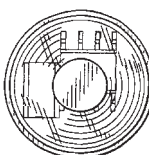
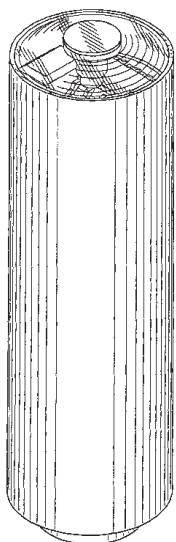

(71)ANSØGER(E):
 (74)FULDMÆGTIG:
 (72)FREMBRINGER(E):

The Procter & Gamble Company, 1, Procter & Gamble Plaza, Cincinnati, OH 45202, USA
 Hofman-Bang A/S, Hans Bekkevolds Allé 7, 2900 Hellerup, Danmark
 Michael Hung-Tai Luh, 6276 Grand Vista Avenue, Cincinnati, Ohio 45213, USA ; Eric Richard Bartsch,
 4947 Lord Alfred Court, Cincinnati, Ohio 45241, USA ; Chow-Chi Huang, 8138 Glenridge Court, West Chester,
 Ohio 45069, USA ; Naomi Ruth Nelson, 331 West 9th Street #2, Covington, Kentucky 41011, USA
 1999-06-21 US 29/106,728

(30)PRIORITET:
 (22)ANSØGNINGS DATO:
 (66)BEMÆRKNINGER

1999-12-21
 Ansøger har samme dag indleveret MA 1999 01469;MA 1999 01472;MA 2000 00558;MA 2000 00559;
 MA 2000 00560

(21) MA 1999 01472

(54) Et batteri

(51)-Cl.13 02

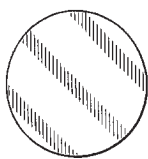

(71)ANSØGER(E):
 (74)FULDMÆGTIG:
 (72)FREMBRINGER(E):

The Procter & Gamble Company, 1, Procter & Gamble Plaza, Cincinnati, OH 45202, USA
 Hofman-Bang A/S, Hans Bekkevolds Allé 7, 2900 Hellerup, Danmark
 Michael Hung-Tai Luh, 6276 Grand Vista Avenue, Cincinnati, Ohio 45213, USA ; Michael Edward Butler,
 53 Laburnum Road, Wimbledon, London SW19 1HB, Storbritannien
 1999-06-21 US 29/106,730

(30)PRIORITET:
 (22)ANSØGNINGS DATO:
 (66)BEMÆRKNINGER

1999-12-21
 Ansøger har samme dag indleveret MA 1999 01469;MA 1999 01470;MA 2000 00558;MA 2000 00559;
 MA 2000 00560

(21) MA 2000 00316

(54) En hundekrave

(51)-Cl.30 99

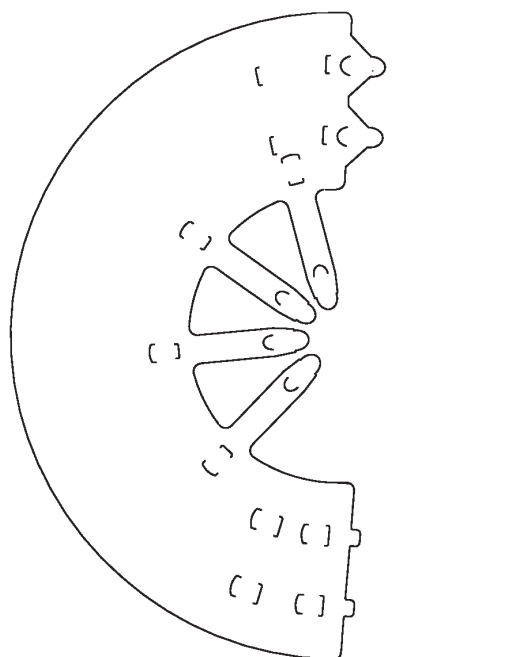

(71)ANSØGER(E):
 (74)FULDMÆGTIG:
 (72)FREMBRINGER(E):
 (22)ANSØGNINGS DATO:
 (66)BEMÆRKNINGER

Jørgen Kruise A/S, Marslev Byvej 35, 5290 Marslev, Danmark
 Hofman-Bang A/S, Hans Bekkevolds Allé 7, 2900 Hellerup, Danmark
 Peter Marschall, design- og arkitektfirma aps, Eskemosegyden 18, Åstrup, 5600 Fåborg, Danmark
 2000-03-20
 Ansøger har samme dag indleveret MA 2000 00318

(21) MA 2000 00318

(54) En hundekrave

(51)-Cl.30 99

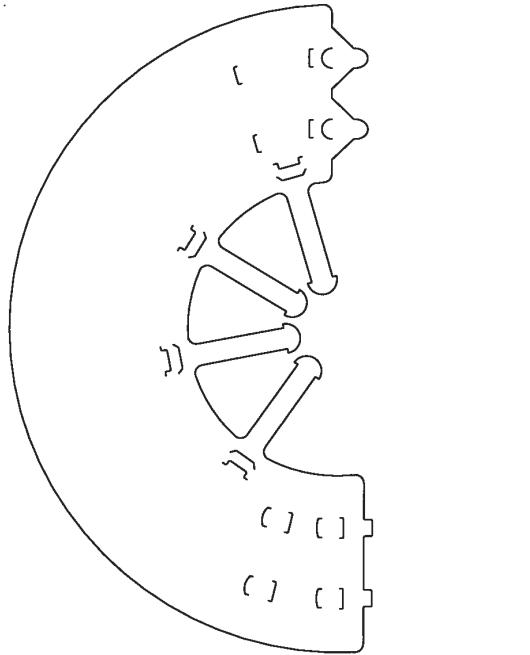

(71)ANSØGER(E):
(74)FULDMÆGTIG:
(72)FREMBRINGER(E):
(22)ANSØGNINGSDATO:
(66)BEMÆRKNINGER

Jørgen Kruise A/S, Marslev Byvej 35, 5290 Marslev, Danmark
Hofman-Bang A/S, Hans Bekkevolds Allé 7, 2900 Hellerup, Danmark
Peter Marschall, design- og arkitektfirma aps, Eskemosegyden 18, Åstrup, 5600 Fåborg, Danmark
2000-03-20
Ansøger har samme dag indleveret MA 2000 00316

(21) MA 2000 00528

(54) En holder til stereoanlæg

(51)-Cl.06 04

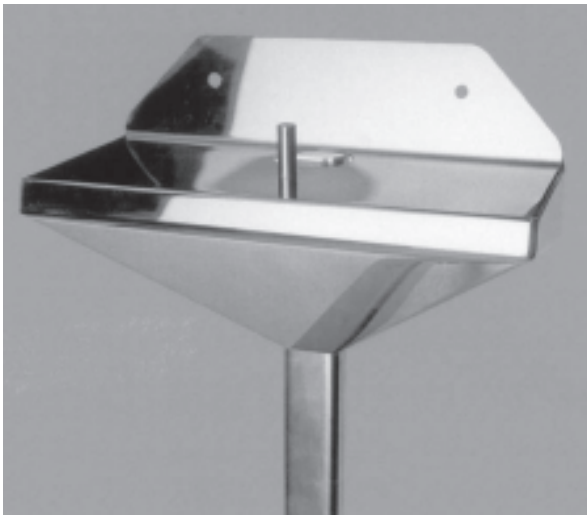

(71)ANSØGER(E):
(72)FREMBRINGER(E):
(22)ANSØGNINGSDATO:

Flemming Berg, Ny Skelgårdsvej 11, 2770 Kastrup, Danmark
Flemming Berg, Ny Skelgårdsvej 11, 2770 Kastrup, Danmark
2000-05-11

(21) MA 2000 00558

(54) Et batteri

(51)-Cl.13 02

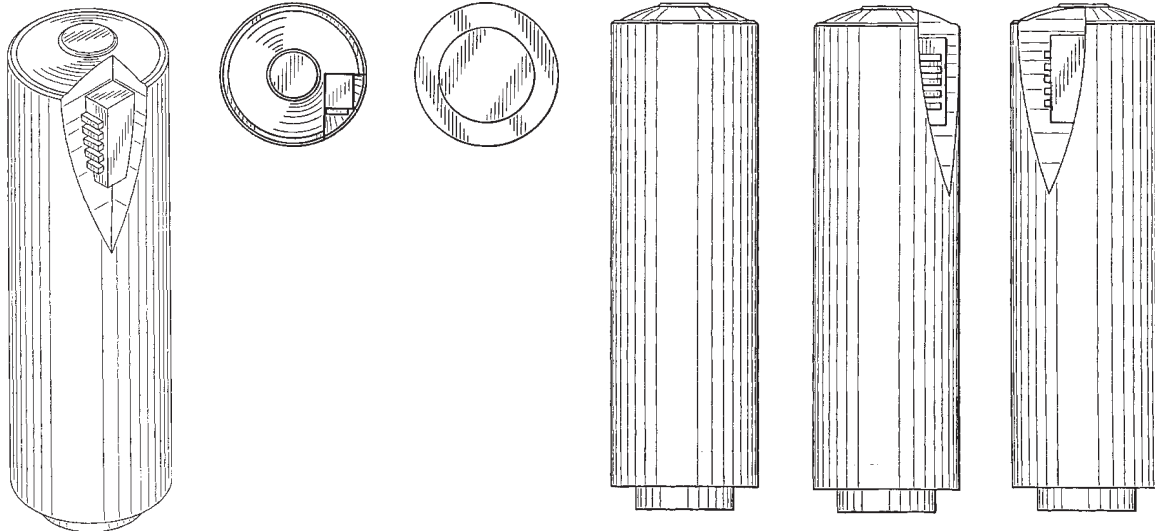

(71)ANSØGER(E):
 (74)FULDMÆGTIG:
 (72)FREMBRINGER(E):

The Procter & Gamble Company, 1, Procter & Gamble Plaza, Cincinnati, OH 45202, USA
 Hofman-Bang A/S, Hans Bekkevolds Allé 7, 2900 Hellerup, Danmark
 Michael Hung-Tai Luh, 6276 Grand Vista Avenue, Cincinnati, Ohio 45213, USA ; Michael Edward Butler,
 53 Laburnum Road, Wimbledon, London SW19 1HB, Storbritannien

(30)PRIORITET:
 (22)ANSØGNINGSDATO:
 (66)BEMÆRKNINGER

1999-06-21 US 29/106,729
 1999-12-21
 Ansøger har samme dag indleveret MA 1999 01469;MA 1999 01470;MA 1999 01472;MA 2000 00559;
 MA 2000 00560

(21) MA 2000 00559

(54) Et batteri

(51)-Cl.13 02

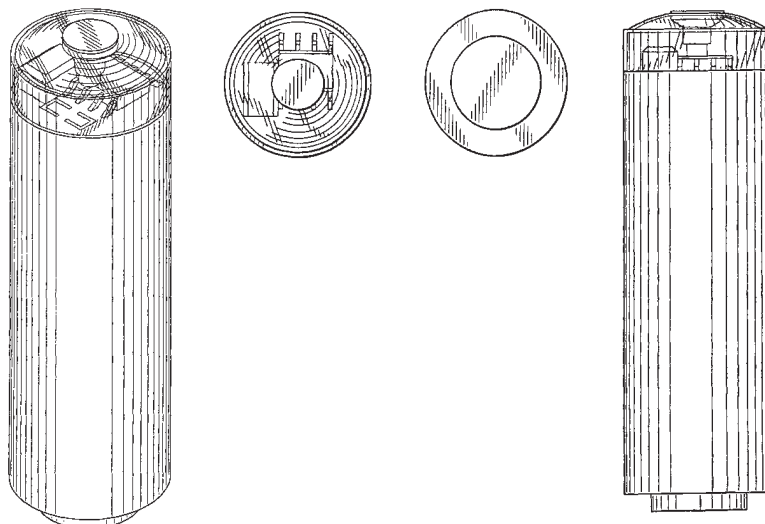

(71)ANSØGER(E):
 (74)FULDMÆGTIG:
 (72)FREMBRINGER(E):

The Procter & Gamble Company, 1, Procter & Gamble Plaza, Cincinnati, OH 45202, USA
 Hofman-Bang A/S, Hans Bekkevolds Allé 7, 2900 Hellerup, Danmark
 Michael Hung-Tai Luh, 6276 Grand Vista Avenue, Cincinnati, Ohio 45213, USA ; Eric Richard Bartsch,
 4947 Lord Alfred Court, Cincinnati, Ohio 45241, USA ; Chow-Chi Huang, 8138 Glenridge Court, West Chester,
 Ohio 45069, USA ; Naomi Ruth Nelson, 331 West 9th Street #2, Covington, Kentucky 41011, USA

(30)PRIORITET:
 (22)ANSØGNINGSDATO:
 (66)BEMÆRKNINGER

1999-06-21 US 29/106,728
 1999-12-21
 Ansøger har samme dag indleveret MA 1999 01469;MA 1999 01470;MA 1999 01472;MA 2000 00558;
 MA 2000 00560

(21) MA 2000 00560

(54) Et batteri

(51)-Cl.13 02

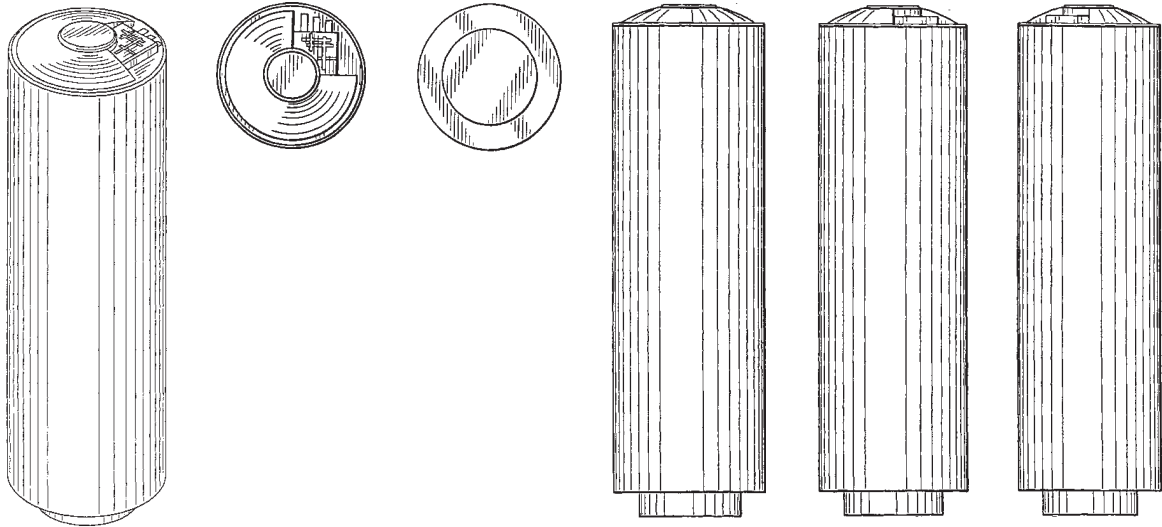

(71)ANSØGER(E):
 (74)FULDMÆGTIG:
 (72)FREMBRINGER(E):
 (30)PRIORITET:
 (22)ANSØGNINGSDATO:
 (66)BEMÆRKNINGER

The Procter & Gamble Company, 1, Procter & Gamble Plaza, Cincinnati, OH 45202, USA
 Hofman-Bang A/S, Hans Bekkevolds Allé 7, 2900 Hellerup, Danmark
 Michael Hung-Tai Luh, 6276 Grand Vista Avenue, Cincinnati, Ohio 45213, USA

1999-06-21 US 29/106,730
 1999-12-21

Ansøger har samme dag indleveret MA 1999 01469;MA 1999 01470;MA 1999 01472;MA 2000 00558;
 MA 2000 00559

(21) MA 2000 00583

(54) En stol

(51)-Cl.06 01



(71)ANSØGER(E):
 (72)FREMBRINGER(E):
 (22)ANSØGNINGSDATO:

Morten Røjel, Rytterskolevej 28, 6000 Kolding, Danmark
 Morten Røjel, Rytterskolevej 28, 6000 Kolding, Danmark
 2000-05-24

(21) MA 2000 00784

(54) Et stativ til stiger

(51)-Cl.20 02

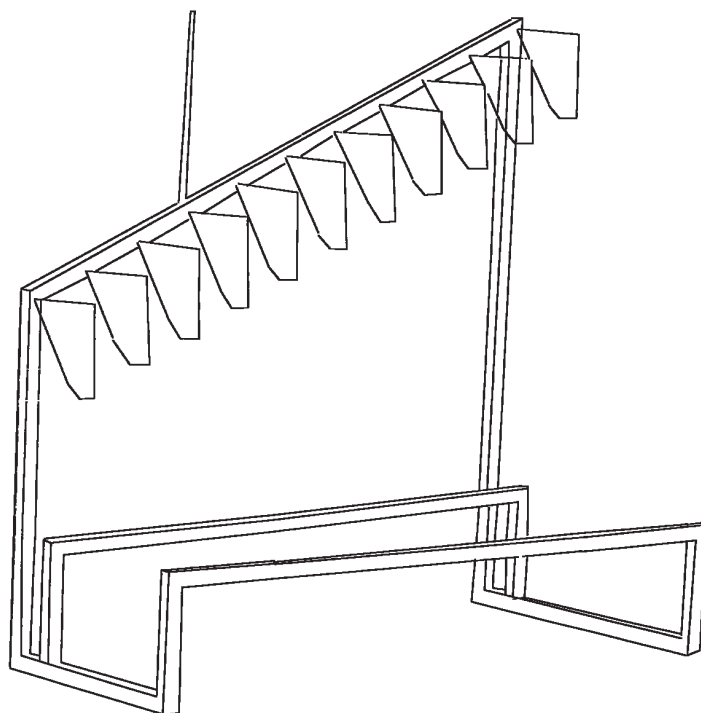

(71)ANSØGER(E):
 (72)FREMBRINGER(E):
 (22)ANSØGNINGSDATO:

Knud Ingvard Hjort, Østerbro 8, 5000 Odense C, Danmark
 Knud Ingvard Hjort, Østerbro 8, 5000 Odense C, Danmark
 2000-07-27

(21) MA 2000 00807

(54) En emballage

(51)-Cl.09 03

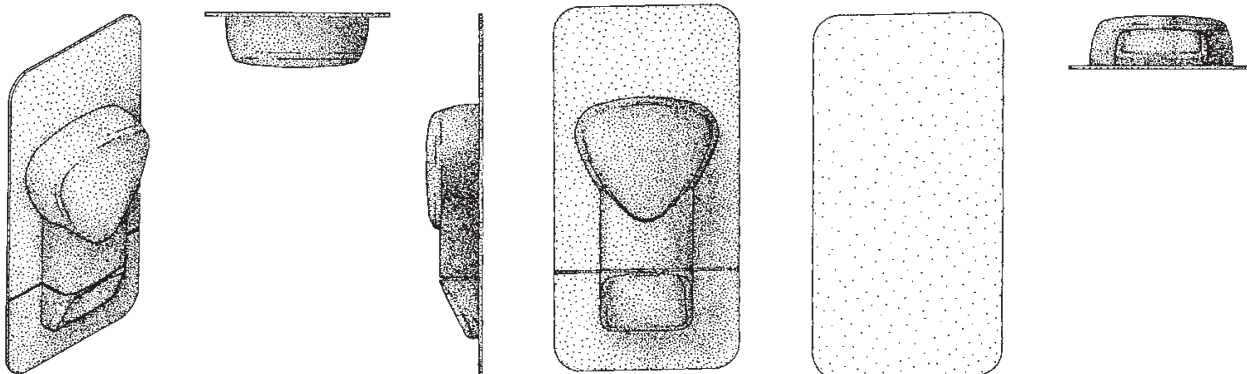

(71)ANSØGER(E):
 (74)FULDMÆGTIG:
 (72)FREMBRINGER(E):

THE PROCTER & GAMBLE COMPANY, One Procter & Gamble Plaza, Cincinnati, Ohio 45202, USA
 Hofman-Bang A/S, Hans Bekkevolds Allé 7, 2900 Hellerup, Danmark
 Jennifer Claire Morton, 69 Finnart Close, Weybridge Surrey KT13 8QF, Storbritannien ; James Richard Burfiend,
 Primrose Cottage, Clenches Farm Road, Sevenoaks, Kent TN13 2LU, Storbritannien ; Neil Anthony Litten,
 13 Linden Court Englefield Green, Egham TW20 OYG, Storbritannien ; Andrea Helen Potter,
 37 Burfield Road Old Windsor, Berkshire SL4 2RB, Storbritannien
 2000-02-10 US 29/118,521
 2000-08-02

(30)PRIORITET:
 (22)ANSØGNINGSDATO:

(21) MA 2000 00810

(54) En nøddeknækker

(51)-Cl.07 06

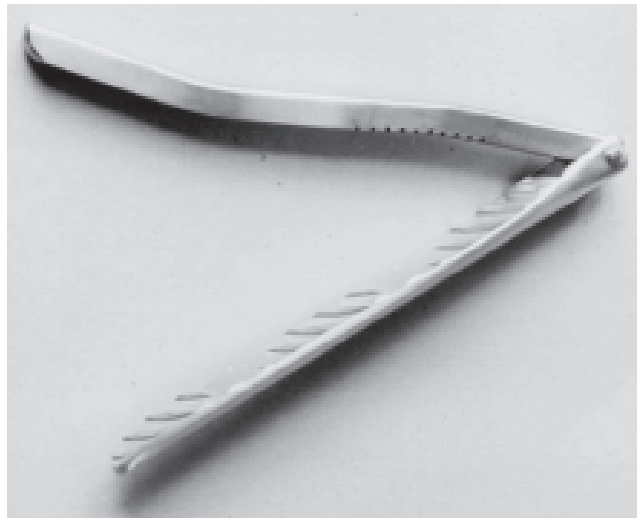
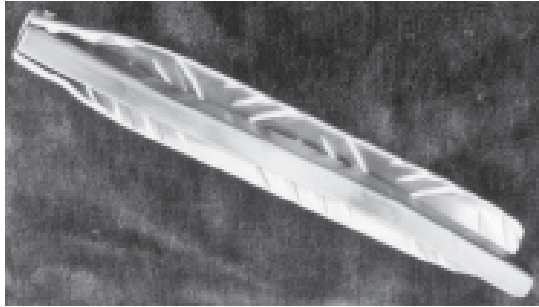

(71)ANSØGER(E):
(72)FREMBRINGER(E):
(22)ANSØGNINGSDATO:

Johnny Max Lindhardt Sohrbeck, J.P.E. Hartmans Alle 7, 2500 Valby, Danmark
Johnny Max Lindhardt Sohrbeck, J.P.E. Hartmans Alle 7, 2500 Valby, Danmark
2000-08-04

(21) MA 2000 00811

(54) En affaldsbeholder

(51)-Cl.09 09

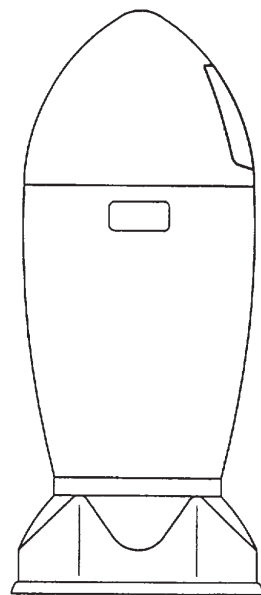
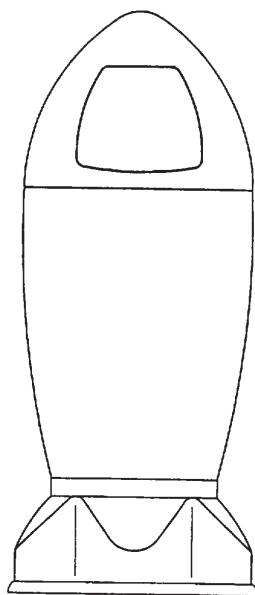
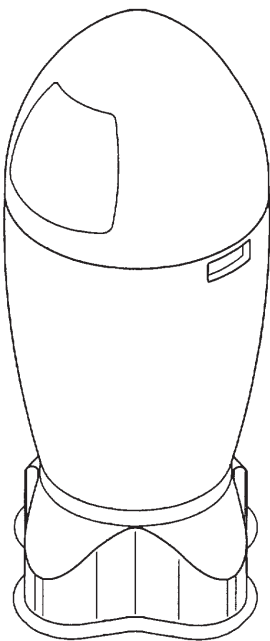

(71)ANSØGER(E):
(74)FULDMÆGTIG:
(72)FREMBRINGER(E):
(30)PRIORITET:
(22)ANSØGNINGSDATO:
(66)BEMÆRKNINGER

Westermann KG, Bahnhofstrasse 205, D-59759 Arnsberg, Tyskland
Giersing & Stelling Patentbureau A/S, Teglporten 3, 3460 Birkerød, Danmark
Egbert Neuhaus, Mühlenberg 33, D-59759 Arnsberg, Tyskland
2000-02-15 DE 400 01 762.8
2000-08-04
Ansøger har samme dag indleveret MA 2000 00812;MA 2000 00813;MA 2000 00814

(21) MA 2000 00812

(54) En affaldsbeholder

(51)-Cl.09 09

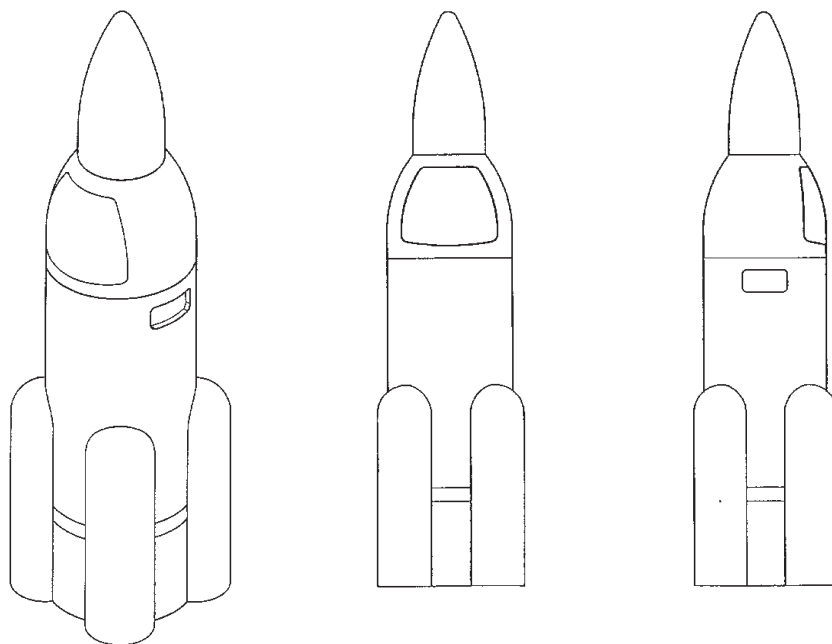

(71)ANSØGER(E):
 (74)FULDMÆGTIG:
 (72)FREMBRINGER(E):
 (30)PRIORITET:
 (22)ANSØGNINGS DATO:
 (66)BEMÆRKNINGER

Westermann KG, Bahnhofstrasse 205, D-59759 Arnsberg, Tyskland
 Giersing & Stelling Patentbureau A/S, Teglporten 3, 3460 Birkerød, Danmark
 Egbert Neuhaus, Mühlenberg 33, D-59759 Arnsberg, Tyskland
 2000-02-15 DE 400 01 762.8
 2000-08-04
 Ansøger har samme dag indleveret MA 2000 00811;MA 2000 00813;MA 2000 00814

(21) MA 2000 00813

(54) En affaldsbeholder

(51)-Cl.09 09

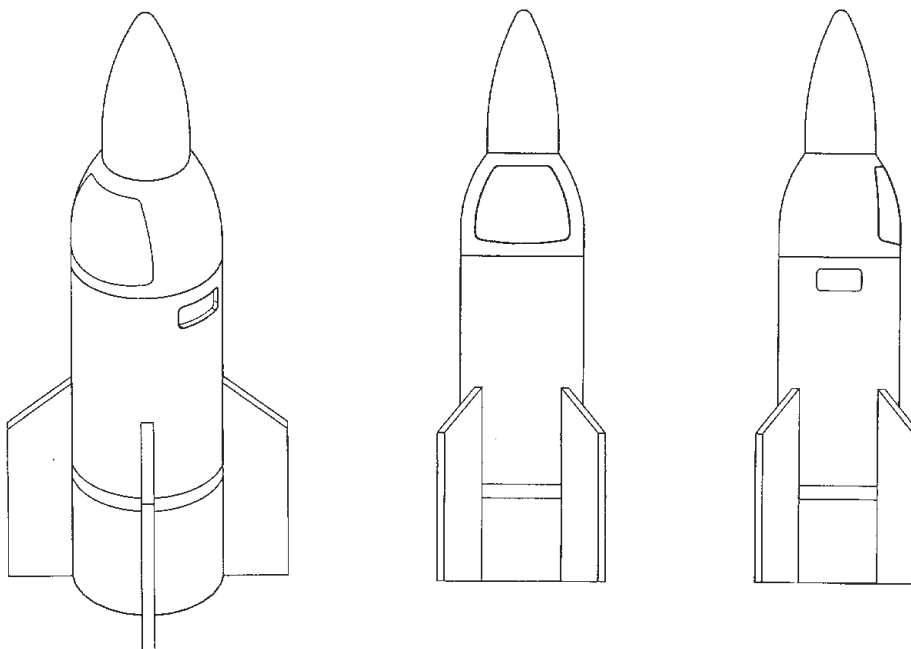

(71)ANSØGER(E):
 (74)FULDMÆGTIG:
 (72)FREMBRINGER(E):
 (30)PRIORITET:
 (22)ANSØGNINGS DATO:
 (66)BEMÆRKNINGER

Westermann KG, Bahnhofstrasse 205, D-59759 Arnsberg, Tyskland
 Giersing & Stelling Patentbureau A/S, Teglporten 3, 3460 Birkerød, Danmark
 Egbert Neuhaus, Mühlenberg 33, D-59759 Arnsberg, Tyskland
 2000-02-15 DE 400 01 762.8
 2000-08-04
 Ansøger har samme dag indleveret MA 2000 00811;MA 2000 00812;MA 2000 00814

(21) MA 2000 00814

(54) En affaldsbeholder

(51)-Cl.09 09

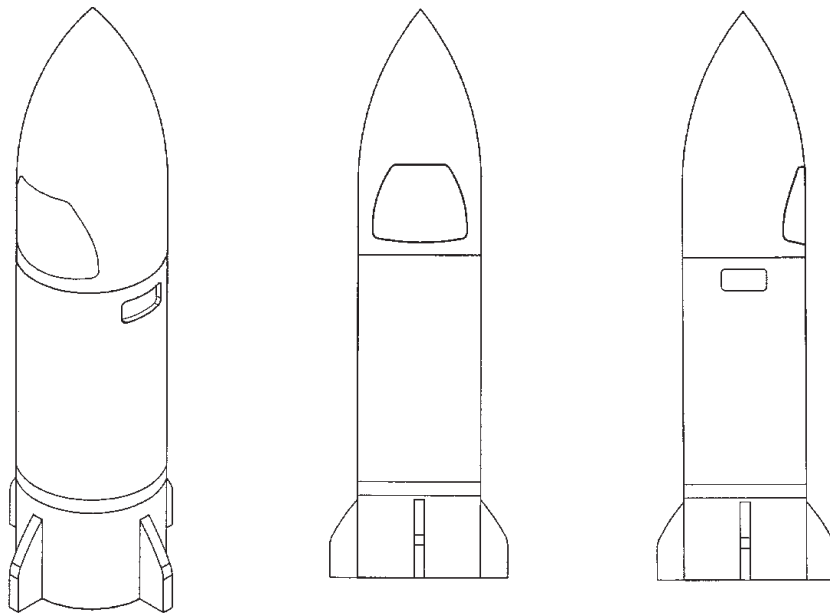

(71)ANSØGER(E):
(74)FULDMÆGTIG:
(72)FREMBRINGER(E):
(30)PRIORITET:
(22)ANSØGNINGSDATO:
(66)BEMÆRKNINGER

Westermann KG, Bahnhofstrasse 205, D-59759 Arnsberg, Tyskland
Giersing & Stelling Patentbureau A/S, Teglporten 3, 3460 Birkerød, Danmark
Egbert Neuhaus, Mühlenberg 33, D-59759 Arnsberg, Tyskland
2000-02-15 DE 400 01 762.8
2000-08-04
Ansøger har samme dag indleveret MA 2000 00811;MA 2000 00812;MA 2000 00813

(21) MA 2000 00824

(54) En trykknop til et toilet

(51)-Cl.23 02

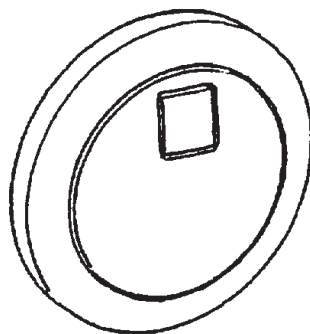

(71)ANSØGER(E):
(74)FULDMÆGTIG:
(72)FREMBRINGER(E):
(30)PRIORITET:
(22)ANSØGNINGSDATO:

Geberit Technik AG, Schachenstr. 77, 8645 Jona, Schweiz
Giersing & Stelling Patentbureau A/S, Teglporten 3, 3460 Birkerød, Danmark
Uli Witzig, Standgenholzstrasse, 8633 Wolfhausen, Schweiz
2000-03-27 WO DMA/004 859
2000-08-07

(21) MA 2000 00827

(54) 1) En håndklædering 2) sæbe/svampeholder med krog
3) dobbelt sæbe/svampeholder

(51)-Cl.23 02



Løbenr. 1



Løbenr. 2

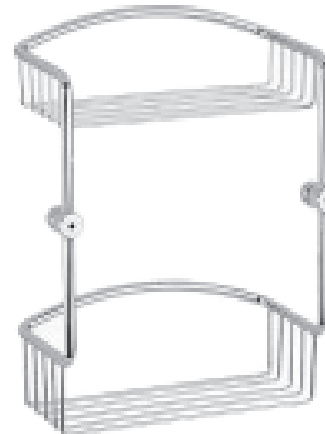
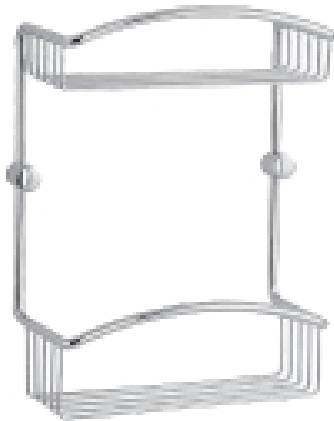

Løbenr. 3

(71)ANSØGER(E):
(72)FREMBRINGER(E):
(22)ANSØGNINGSDATO:

Smedbo Holding Aktiebolag, c/o Smedbo AB, Box 13063, 250 13 Helsingborg, Sverige
Carl Jemsten, Kaiser Wilhelm Allee 11, D-22926 AHRENSBURG, Tyskland
2000-08-08

(21) MA 2000 00829

(54) 1) En dispenser 2) beholder dertil

(51)-Cl.09 07

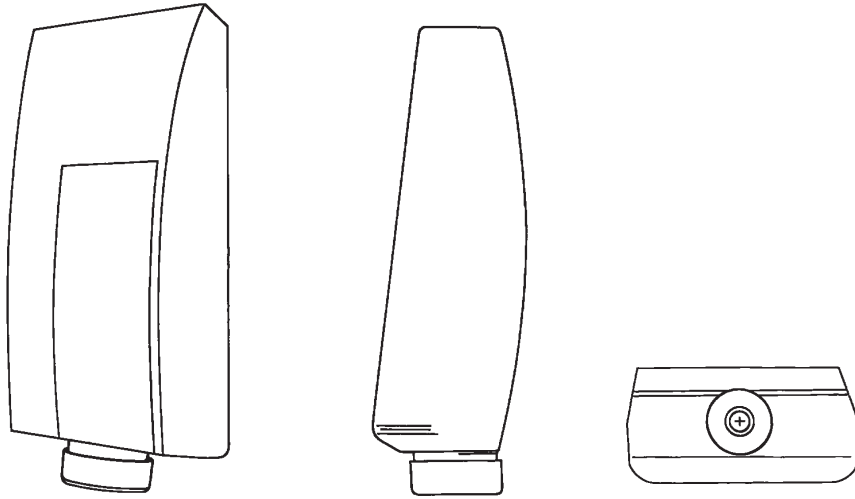

Løbenr. 1

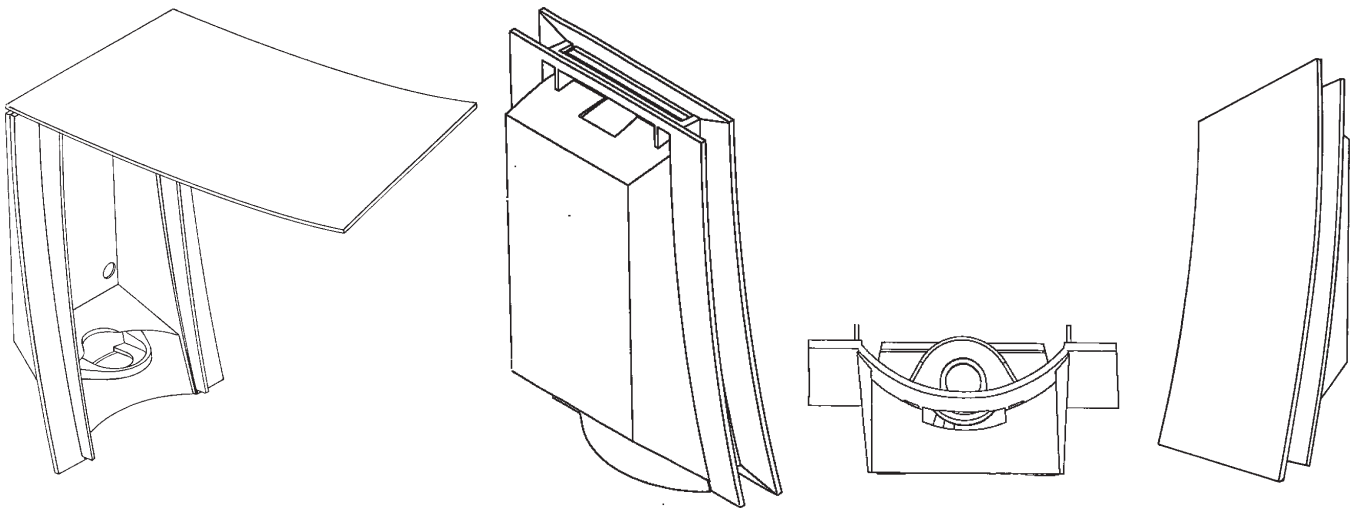

Løbenr. 2

(71)ANSØGER(E):
 (74)FULDMÆGTIG:
 (72)FREMBRINGER(E):
 (22)ANSØGNINGSDATO:

Scandinavian Amenities A/S, Jernholmen 6-10, 2650 Hvidovre, Danmark
 Holme Patent A/S, Vesterbrogade 20, 1620 København V, Danmark
 Henrik Bønnelycke Sørensen, St. St. Blichers Vej 40, 8230 Åbyhøj, Danmark
 2000-08-08

(21) MA 2000 00863

(54) Et foderspyd med bladsilhuuet

(51)-Cl.30 03



(71)ANSØGER(E):
(74)FULDMÆGTIG:
(72)FREMBRINGER(E):
(22)ANSØGNINGSDATO:
(66)BEMÆRKNINGER

Hans Hyldgård, Brønsgårdsvej 31, 2635 Ishøj, Danmark
VISUEL PRODUKT KOMMUNIKATION, V/ Hans Lindberg Christensen, Mosevej 7, 2765 Smørum, Danmark
Hans Hyldgård, Brønsgårdsvej 31, 2635 Ishøj, Danmark
2000-08-16
Ansøger har samme dag indleveret MA 2000 00866;MA 2000 00868;MA 2000 00869

(21) MA 2000 00866

(54) Et foderspyd

(51)-Cl.30 03



(71)ANSØGER(E):
(74)FULDMÆGTIG:
(72)FREMBRINGER(E):
(22)ANSØGNINGSDATO:
(66)BEMÆRKNINGER

Hans Hyldgård, Brønsgårdsvej 31, 2635 Ishøj, Danmark
VISUEL PRODUKT KOMMUNIKATION, V/ Hans Lindberg Christensen, Mosevej 7, 2765 Smørum, Danmark
Hans Hyldgård, Brønsgårdsvej 31, 2635 Ishøj, Danmark
2000-08-16
Ansøger har samme dag indleveret MA 2000 00863;MA 2000 00868;MA 2000 00869

(21) MA 2000 00868

(54) En foderring

(51)-Cl.30 03



(71)ANSØGER(E):

(74)FULDMÆGTIG:

(72)FREMBRINGER(E):

(22)ANSØGNINGSDATO:

(66)BEMÆRKNINGER

Hans Hyldgård, Brønsgårdsvej 31, 2635 Ishøj, Danmark

VISUEL PRODUKT KOMMUNIKATION, V/ Hans Lindberg Christensen, Mosevej 7, 2765 Smørum, Danmark

Hans Hyldgård, Brønsgårdsvej 31, 2635 Ishøj, Danmark

2000-08-16

Ansøger har samme dag indleveret MA 2000 00863;MA 2000 00866;MA 2000 00869

(21) MA 2000 00870

(54) En emballage

(51)-Cl.09 03

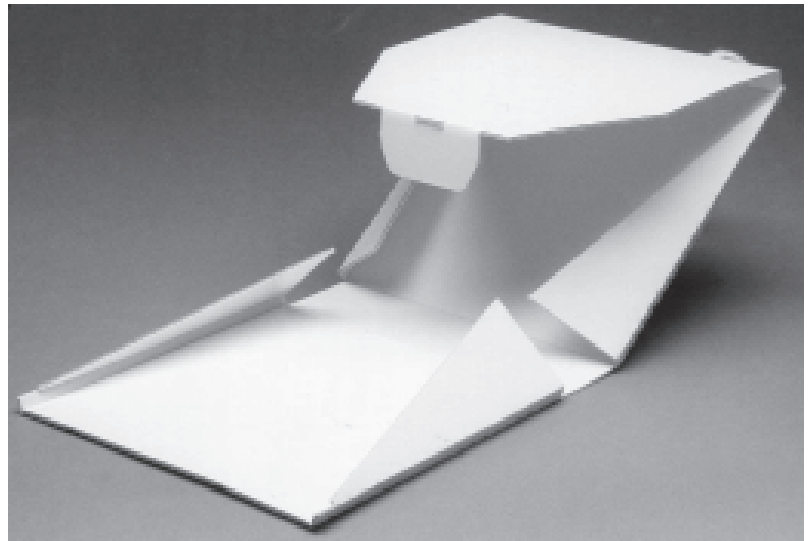
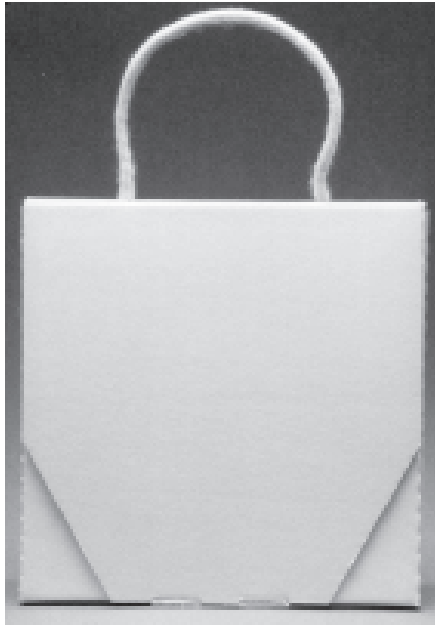

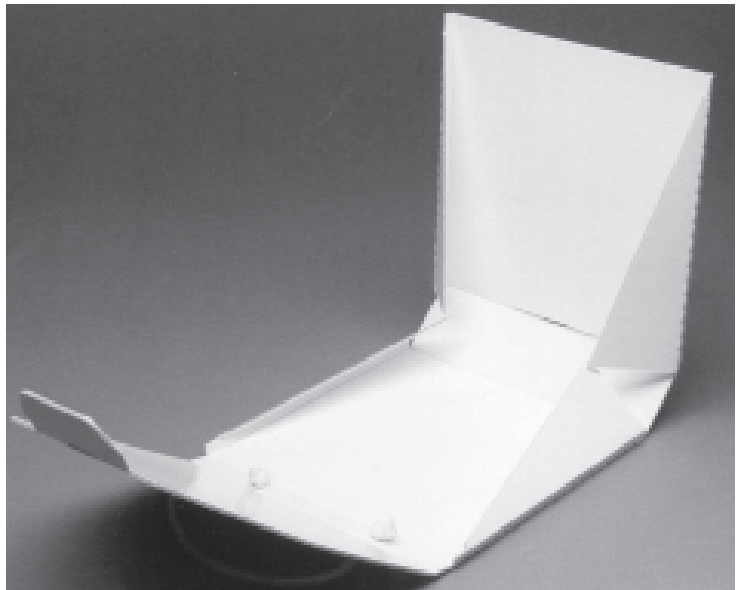
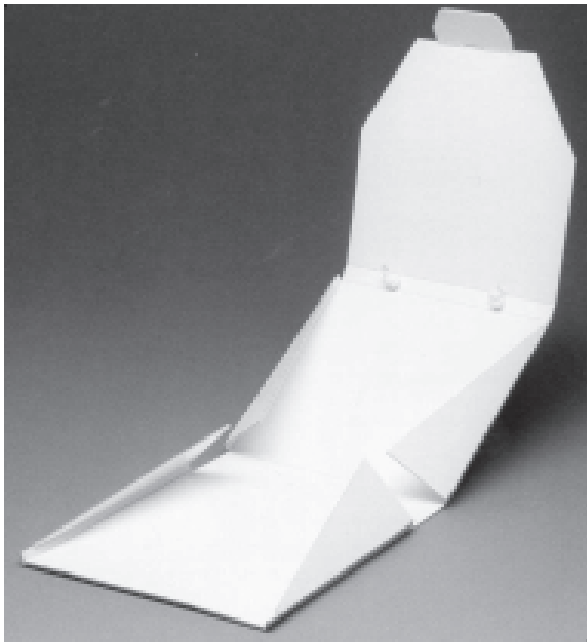

(71)ANSØGER(E):
(74)FULDMÆGTIG:
(72)FREMBRINGER(E):
(22)ANSØGNINGSDATO:

Bræmer-Jensen Guldwarefabrik A/S, Hvedevej 5, 8900 Randers, Danmark
Plougmann, Vingtoft & Partners A/S, Sankt Annæ Plads 11, 1250 København K, Danmark
Ivan Lauridsen, Frisenborgvej 10, 8900 Randers, Danmark
2000-08-16

(21) MA 2000 00907

(54) En flaskeholder

(51)-Cl.07 06



(71)ANSØGER(E):
(74)FULDMÆGTIG:
(72)FREMBRINGER(E):
(22)ANSØGNINGSDATO:
(66)BEMÆRKNINGER

Sericol Reklame A/S, Gl. Holbækvej 5, 4200 Slagelse, Danmark
Lindh Stabell Horten A/S, Ved Stranden 18, 1012 København K, Danmark
Børge Knakkegaard, Gl. Holbækvej 5, , 4200 Slagelse, Danmark
2000-08-23
Ansøger har samme dag indleveret MA 2000 00906;MA 2000 00908

(21) MA 2000 00908

(54) En fransk hotholder

(51)-Cl.07 06

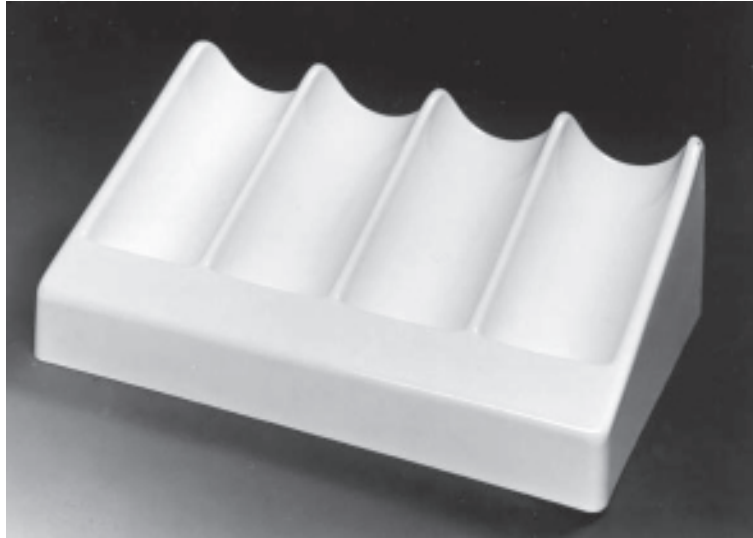

(71)ANSØGER(E):
(74)FULDMÆGTIG:
(72)FREMBRINGER(E):
(22)ANSØGNINGSDATO:
(66)BEMÆRKNINGER

Sericol Reklame A/S, Gl. Holbækvej 5, 4200 Slagelse, Danmark
Lindh Stabell Horten A/S, Ved Stranden 18, 1012 København K, Danmark
Børge Knakkegaard, Gl. Holbækvej 5, , 4200 Slagelse, Danmark
2000-08-23
Ansøger har samme dag indleveret MA 2000 00906;MA 2000 00907

(21) MA 2000 00911

(54) En mobiltelefon

(51)-Cl.14 03

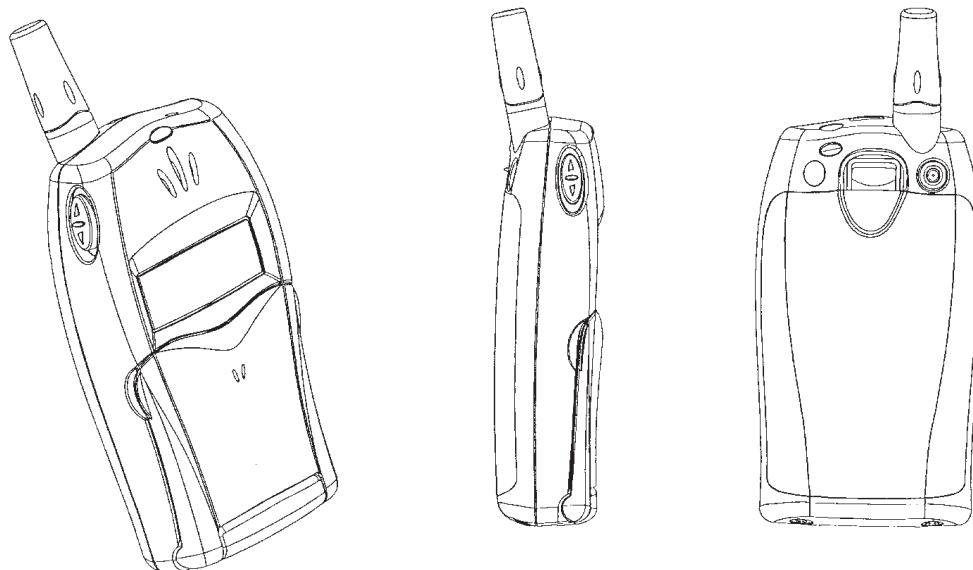

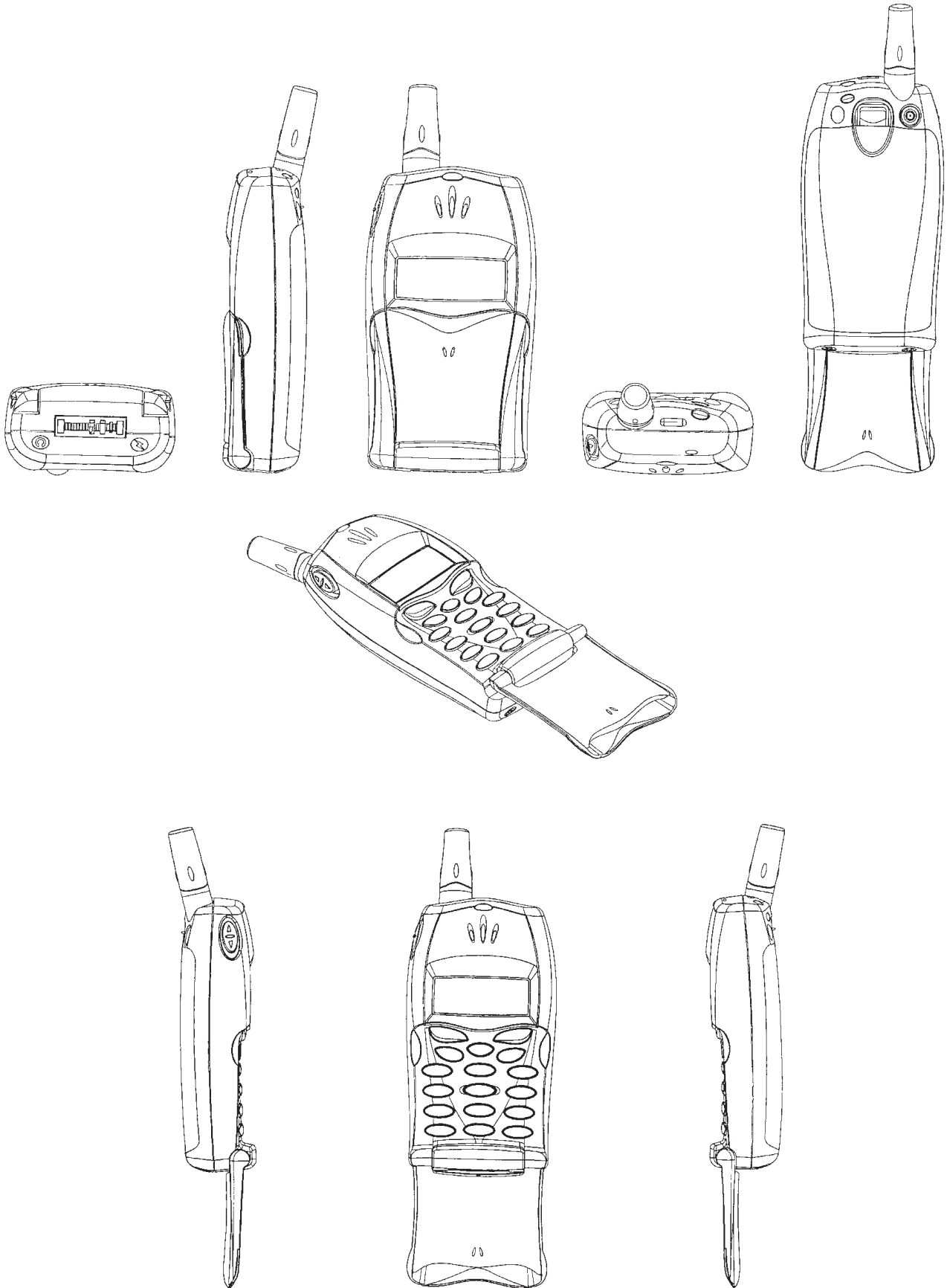

(71)ANSØGER(E):
 (74)FULDMÆGTIG:
 (72)FREMBRINGER(E):
 (30)PRIORITET:
 (22)ANSØGNINGSDATO:

Telefonaktiebolaget L M Ericsson, S-126 25 Stockholm, Sverige
 Budde, Schou & Osterfeld A/S, Vester Søgade 10, 1601 København V, Danmark
 Thomas Waldner, Nybogatan 23, S-212 32 Malmö, Sverige
 2000-03-30 SE 00636
 2000-08-23

Offentligt tilgængelige mønsteransøgninger

Akterne i nedenstående ansøgninger er tilgængelige for enhver, jfr. mønsterlovens § 19.

Klasse 09

Packages and containers for the transport or handling of goods

(21)MA 2000 00557

(71)ANSØGER(E):

(30)PRIORITET:

(22)ANSØGNINGSDATO:

(54)En flaske

The Procter & Gamble Company, 1, Procter & Gamble Plaza, Cincinnati, OH 45202, USA

1999-06-29 US 29/107,187

1999-12-21

(21)MA 2000 00561

(71)ANSØGER(E):

(30)PRIORITET:

(22)ANSØGNINGSDATO:

(54)En flaske

The Procter & Gamble Company, 1, Procter & Gamble Plaza, Cincinnati, OH 45202, USA

1999-06-29 US 29/107,187

1999-12-21

(21)MA 2000 00562

(71)ANSØGER(E):

(30)PRIORITET:

(22)ANSØGNINGSDATO:

(54)En flaske

The Procter & Gamble Company, 1, Procter & Gamble Plaza, Cincinnati, OH 45202, USA

1999-06-29 US 29/107,187

1999-12-21

Klasse 13

Equipment for production, distribution or transformation of electricity

(21)MA 2000 00558

(71)ANSØGER(E):

(30)PRIORITET:

(22)ANSØGNINGSDATO:

(54)Et batteri

The Procter & Gamble Company, 1, Procter & Gamble Plaza, Cincinnati, OH 45202, USA

1999-06-21 US 29/106,729

1999-12-21

(21)MA 2000 00559

(71)ANSØGER(E):

(30)PRIORITET:

(22)ANSØGNINGSDATO:

(54)Et batteri

The Procter & Gamble Company, 1, Procter & Gamble Plaza, Cincinnati, OH 45202, USA

1999-06-21 US 29/106,728

1999-12-21

(21)MA 2000 00560

(71)ANSØGER(E):

(30)PRIORITET:

(22)ANSØGNINGSDATO:

(54)Et batteri

The Procter & Gamble Company, 1, Procter & Gamble Plaza, Cincinnati, OH 45202, USA

1999-06-21 US 29/106,730

1999-12-21

Fornyelse af mønsterregistreringer

Fornyelse af registreringer foretaget i medfør af lov om mønstre nr. 218 af 27. maj 1970

(11) Registreringsnummer	(18) Gyldig til
MR 1995 01153	20040927
MR 1991 01533	20051109
MR 1996 00156	20050301
MR 1996 00288	20050301
MR 1996 00294	20050405
MR 1996 00228	20050305
MR 1996 00385	20050327
MR 1996 00651	20050507
MR 1991 01293	20051001
MR 1996 00298	20050409
MR 1996 00299	20050409
MR 1996 00330	20050410
MR 1996 00331	20050410
MR 1996 00332	20050410
MR 1996 00333	20050410
MR 1991 01441	20051024
MR 1996 00453	20050430
MR 1996 00454	20050430
MR 1996 00455	20050430

Udslettelser af registreringer

Udslettelser af registreringer foretaget i medfør af lov om mønstre nr. 218 af 27. maj 1970

(11)MR 1986 00159	(11)MR 1991 00446	(11)MR 1995 00666
(11)MR 1986 00362	(11)MR 1991 00728	(11)MR 1995 00996
(11)MR 1986 00499	(11)MR 1991 00729	(11)MR 1995 00855
(11)MR 1986 00718	(11)MR 1991 00976	(11)MR 1995 00600
(11)MR 1986 00279	(11)MR 1991 00977	(11)MR 1995 00737
(11)MR 1986 00455	(11)MR 1994 00819	(11)MR 1995 00863
(11)MR 1986 00535	(11)MR 1995 00870	(11)MR 1995 00601
(11)MR 1986 00629	(11)MR 1995 01284	(11)MR 1995 00545
(11)MR 1986 00163	(11)MR 1995 00790	(11)MR 1995 00602
(11)MR 1986 00464	(11)MR 1995 01213	(11)MR 1995 01091
(11)MR 1986 00539	(11)MR 1995 00427	(11)MR 1995 00603
(11)MR 1986 00270	(11)MR 1995 00972	(11)MR 1995 00978
(11)MR 1986 00465	(11)MR 1995 00535	(11)MR 1995 00670
(11)MR 1986 00631	(11)MR 1995 00593	(11)MR 1995 00604
(11)MR 1986 00471	(11)MR 1995 00201	(11)MR 1995 00605
(11)MR 1987 00402	(11)MR 1995 01271	(11)MR 1995 00606
(11)MR 1986 00635	(11)MR 1995 00871	(11)MR 1995 00607
(11)MR 1986 00727	(11)MR 1995 01077	(11)MR 1995 00608
(11)MR 1986 00636	(11)MR 1995 00596	(11)MR 1995 01276
(11)MR 1986 00521	(11)MR 1995 00647	(11)MR 1995 01215
(11)MR 1986 00676	(11)MR 1995 01078	(11)MR 1995 00910
(11)MR 1986 00563	(11)MR 1995 00648	(11)MR 1995 00911
(11)MR 1986 00683	(11)MR 1995 00649	(11)MR 1995 00912
(11)MR 1986 00520	(11)MR 1995 00706	(11)MR 1995 00674
(11)MR 1990 01793	(11)MR 1995 00707	(11)MR 1995 00675
(11)MR 1990 01796	(11)MR 1995 00708	(11)MR 1995 00676
(11)MR 1990 01797	(11)MR 1995 00709	(11)MR 1995 00677
(11)MR 1991 00006	(11)MR 1995 00710	(11)MR 1995 00678
(11)MR 1990 01665	(11)MR 1995 00711	(11)MR 1995 00913
(11)MR 1991 00267	(11)MR 1995 00712	(11)MR 1995 00914
(11)MR 1991 00308	(11)MR 1995 00714	(11)MR 1995 00679
(11)MR 1991 00268	(11)MR 1995 00715	(11)MR 1995 00482
(11)MR 1991 00007	(11)MR 1995 00716	(11)MR 1995 00483
(11)MR 1991 00008	(11)MR 1995 01080	(11)MR 1995 00696
(11)MR 1991 00009	(11)MR 1995 00476	(11)MR 1995 01295
(11)MR 1990 01801	(11)MR 1995 00717	
(11)MR 1990 01368	(11)MR 1995 00718	
(11)MR 1991 00196	(11)MR 1995 00719	
(11)MR 1991 00197	(11)MR 1995 00720	
(11)MR 1990 01343	(11)MR 1995 00721	
(11)MR 1990 01344	(11)MR 1995 00722	
(11)MR 1991 00435	(11)MR 1995 01020	
(11)MR 1990 01668	(11)MR 1995 00598	
(11)MR 1990 01374	(11)MR 1995 00848	
(11)MR 1990 01806	(11)MR 1995 00975	
(11)MR 1991 00372	(11)MR 1995 00976	
(11)MR 1990 01807	(11)MR 1995 00977	
(11)MR 1991 00012	(11)MR 1995 00724	
(11)MR 1990 01348	(11)MR 1995 00725	
(11)MR 1990 01889	(11)MR 1995 00726	
(11)MR 1990 01890	(11)MR 1995 00727	
(11)MR 1991 00198	(11)MR 1995 00728	
(11)MR 1991 00375	(11)MR 1995 00729	
(11)MR 1991 00376	(11)MR 1995 00730	
(11)MR 1991 00377	(11)MR 1995 00656	
(11)MR 1991 00016	(11)MR 1995 00657	
(11)MR 1991 00017	(11)MR 1995 01111	
(11)MR 1991 00018	(11)MR 1995 00731	
(11)MR 1991 00379	(11)MR 1995 00732	
(11)MR 1991 00117	(11)MR 1995 00733	
(11)MR 1990 01894	(11)MR 1995 00660	
(11)MR 1990 01376	(11)MR 1995 00661	
(11)MR 1992 00195	(11)MR 1995 00539	
(11)MR 1990 01388	(11)MR 1995 00478	
(11)MR 1990 01390	(11)MR 1995 00540	
(11)MR 1991 00019	(11)MR 1995 01214	
(11)MR 1991 00279	(11)MR 1995 00852	
(11)MR 1991 00025	(11)MR 1995 01081	
(11)MR 1991 00443	(11)MR 1995 00542	
(11)MR 1991 00444	(11)MR 1995 00887	
(11)MR 1990 01675	(11)MR 1995 01230	



**Patent- og
Varemærkestyrelsen**
Erhvervsministeriet

Helgeshøj Allé 81
2630 Taastrup

Tlf. 4350 8000
Fax 4350 8001
E-post pvs@dkpto.dk
www.dkpto.dk

Pr. 1. marts 2000

Patenter
Supplerende beskyttelsescertifikater
Brugsmodeller
Mønstre (design)
Chips (halvledertopografier)
Vare- og fællesmærker
Skorstensmærker og kontorflag
Kommunevåbener og -seg
Publikationer
Erhvervsservice
Kopiservice
Kurser og foredrag

Prisliste vedrørende internationale ansøgninger (PCT) og europæiske patentansøgninger (EPK) samt vedrørende ansøgninger om international varemærkeregistret og EU-varemærkeregistret kan fås ved henvendelse til Patent- og Varemærkestyrelsen.

PRISLISTE

(12.1-03/00) Udgivet 15. feb. 2000

Patenter

	kr.
1. Ansøgningsgebyr	
a. Grundgebyr	3000,00
b. Tillægsgebyr for hvert patentkrav ud over 10	300,00
2. Gebyrer for nyhedsundersøgelse af international type (PL §9)	
I Når den svenske patentmyndighed er nyhedsundersøgende:	
a. Grundgebyr	7090,00
b. Tillægsgebyr for hvert krav ud over 10	115,00
c. Ekspeditionsgebyr	500,00
II Når Den Europæiske Patentmyndighed er nyhedsundersøgende:	
a. Grundgebyr	
1. For en prioritetsgivende ansøgning	7090,00
2. I alle andre tilfælde	11120,00
b. Ekspeditionsgebyr	500,00
3. Gebyr for senere indlevering af dansk oversættelse af international ansøgning	1100,00
4. Genoptagelsesgebyr	700,00
5. Patentmeddelelsesgebyr	
a. Grundgebyr	2850,00
b. Tillægsgebyr for hver side ud over 35 sider	80,00
c. Tillægsgebyr for hvert patentkrav, for hvilket der ikke er betalt ansøgningsgebyr	300,00
6. Gebyr for publicering af oversættelser af europæiske patentskrifter	
a. Grundgebyr	2250,00
b. Tillægsgebyr for hver side ud over 35 sider	80,00
7. Gebyr for publicering af ændrede danske patentskrifter	
a. Grundgebyr	2850,00
b. Tillægsgebyr for hver side ud over 35 sider	80,00
8. Gebyr for publicering af ændrede oversættelser af europæiske patentskrifter	
a. Grundgebyr	2250,00
b. Tillægsgebyr for hver side ud over 35 sider	80,00
9. Genoprettelsesgebyr	3000,00
10. Årsgebyrer	
1. gebyrår	500,00
2. gebyrår	500,00
3. gebyrår	500,00
4. gebyrår	1100,00
5. gebyrår	1250,00
6. gebyrår	1400,00
7. gebyrår	1600,00
8. gebyrår	1800,00
9. gebyrår	2050,00
10. gebyrår	2300,00
11. gebyrår	2550,00
12. gebyrår	2800,00
13. gebyrår	3050,00
14. gebyrår	3300,00
15. gebyrår	3600,00
16. gebyrår	3900,00
17. gebyrår	4200,00
18. gebyrår	4500,00
19. gebyrår	4800,00
20. gebyrår	5100,00
Årsgebyrer, der betales senere end forfaldsdag, forhøjes med 20%. Gebyret skal være betalt inden 6 måneder efter forfaldsdagen.	
11. Gebyr for fremsættelse af indsigelse	2000,00
12. Gebyr for administrativ omprøvnig	7000,00
13. Klagegebyr	8000,00

Ovennævnte priser skal ikke tillægges moms

Supplerende beskyttelsescertifikater

	kr.
1. Ansøgningsgebyr	3000,00
2. Genoptagelsesgebyr	600,00
3. Genoprettelsesgebyr	3000,00
4. Årsgebyr pr. påbegyndt gebyrår	5100,00
Årsgebyrer, der betales senere end forfaldsdag, forhøjes med 20%. Gebyret skal være betalt inden 6 måneder efter forfaldsdagen.	
5. Gebyr for administrativ omprøvnig	1500,00
Der skal betales et gebyr på 7000 kr. for eventuel omprøvnig af grundpatentet	
6. Klagegebyr	4000,00

Ovennævnte priser skal ikke tillægges moms

Brugsmodeller

	kr.
1. Ansøgningsgebyr	2000,00
2. Gebyr for senere indlevering af dansk oversættelse af international ansøgning	1100,00
3. Genoptagelsesgebyr	400,00
4. Fornyelsesgebyrer	
For 1. periode	2000,00
For 2. periode	3000,00
Fornyelsesgebyrer, der betales efter udløbet af den pågældende registreringsperiode, forhøjes med 20%.	
5. Gebyr for prøvning før eller efter registrering	4000,00
6. Gebyr for behandling af anmodning om udslettelse	2000,00
7. Gebyr for bekendtgørelse af ændret registrering og publicering af ændret formulering	1100,00
8. Klagegebyr	5000,00

Ovennævnte priser skal ikke tillægges moms

Chips (halvledertopografier)

	kr.
1. Ansøgningsgebyr	1500,00
2. Gebyr for behandling af anmodning af overførelse af ansøgning om registrering	1000,00
3. Klagegebyr	4000,00

Ovennævnte priser skal ikke tillægges moms

Mønstre (design)

	kr.
1. Ansøgningsgebyr	1300,00
Tillægsgebyrer:	
a. Ved samregistrering for hvert mønster ud over det første	800,00
b. For bekendtgørelse af hver afbildning ud over den første	400,00
2. Genoptagelsesgebyr	200,00
3. Fornyelsesgebyr	2200,00
Tillægsgebyr ved fornyelse:	
Ved samregistrering for hvert mønster ud over det første	1100,00
Fornyelsesgebyrer inkl. tillægsgebyr, der betales efter udløbet af den pågældende registreringsperiode, forhøjes med 20%.	
4. Klagegebyr	4000,00

Ovennævnte priser skal ikke tillægges moms

Vare- og fællesmærker

	kr.
1. Ansøgningsgebyr	
a. Grundgebyr	2350,00
b. Tillægsgebyr for hver klasse ud over 3	600,00
Der er i alt 42 klasser	
2. Gebyr for videreførelse af Madrid-Protokol-registrering som dansk vare- eller fællesmærke-ansøgning	1500,00
3. Fornyelsesgebyr	
a. Grundgebyr	2800,00
b. Tillægsgebyr for hver klasse ud over 3	600,00
Fornyelsesgebyrer inkl. tillægsgebyr, der betales efter udløbet af den pågældende registreringsperiode, forhøjes med 20%.	
4. Gebyr for anmodning om deling af en ansøgning eller en registrering for hver udskilt ansøgning eller registrering	2000,00
5. Gebyr for fremsættelse af indsigelse	2500,00
6. Gebyr for administrativ ophævelse	2500,00
7. Klagegebyr	4000,00
8. Gebyr for underretning til indehaver af varemærkerettighed Årligt gebyr	1400,00

Ovennævnte priser skal ikke tillægges moms

Skorstensmærker og kontorflag

	kr.
1. Ansøgningsgebyr	2000,00

Ovennævnte pris skal ikke tillægges moms

Kommunevåbener og -segl

	kr.
1. Ansøgningsgebyr	2000,00

Ovennævnte pris skal ikke tillægges moms

Publikationer

	kr.
1. Årsabonnement	
a. Dansk Patenttidende	1000,00
b. Patentskrifter	
– på papir	8000,00
– på CD-ROM (SPACE-DK)	5000,00
c. Dansk Patentregister	400,00
d. Sammendrag af almindeligt tilgængelige danske patentansøgninger	
– Alle sektioner	8000,00
– sektion A	1600,00
– sektion B	1600,00
– sektion C07 + C12	1600,00
– sektion C, resten	900,00
– sektion D	500,00
– sektion E	900,00
– sektion F	900,00
– sektion G	900,00
– sektion H	900,00
e. Oversættelser af EP-skrifter	8000,00
f. Dansk Brugsmodeltidende	600,00
g. Brugsmodelskrifter	8000,00
h. Dansk Varemærketidende	1000,00
i. Dansk Varemærkeregister	200,00
j. Varemærke-særtidende med §13-afslag	100,00
k. Varemærkeindsigelsestidende	200,00
l. Nye danske varemærkeansøgninger, ugeliste	450,00
m. Dansk Mønstertidende	600,00
n. Dansk Mønsterregister	200,00
o. Patenthåndbog, ved tegning af abonnement	500,00
– løbblade hertil, pr. side	10,00
p. Brugsmodelhåndbog, ved tegning af abonnement	500,00
– løbblade hertil, pr. side	10,00
q. Ankenævnskendelser	
– alle kendelser	4200,00
– kendelser/patent- og brugsmodelområdet	2000,00
– kendelser/vare- og fællesmærkeområdet	2000,00
– kendelser/mønster- og chipsområdet	400,00

Abonnementer tillægges porto

2. Løssalg	
a. Dansk Patenttidende	40,00
b. Dansk Patentregister	400,00
c. Sammendrag af alm. tilgængelige patentansøgninger	30,00
d. Dansk Varemærketidende	40,00
e. Dansk Varemærkeregister	200,00
f. Varemærke-særtidende med §13-afslag	100,00
g. Varemærkeindsigelsestidende	200,00
h. Varemærkeindsigelsestidende, udk. 1995	300,00
i. Dansk Mønstertidende	40,00
j. Dansk Mønsterregister	200,00
k. Dansk Brugsmodeltidende	40,00
l. Sammendrag af alm. tilgængelige brugsmodelansøgninger	30,00
m. Fremlæggelses- og patentskrifter på CD-ROM (SPACE-DK)	
– 1993-1999, pr. årgang	5000,00
– 1990-1992, pr. årgang	2000,00

Ovennævnte priser skal ikke tillægges moms

Fremlæggelses-, patent- og brugsmodelskrifter samt oversættelser af EP-skrifter leveres til gældende kopipris

3. Love og bekendtgørelser vedr. industriel ejendomsret	12,00-33,00
4. Andre publikationer	
a. Varemærkeklassifikation	
– alfabetisk liste	500,00
– klassedelt liste	400,00
b. Mønsterklassifikation	35,00
– ændringer og tilføjelser hertil	15,00

5. "Fra væsen til virksomhed", Danske patenter gennem 100 år (fås på dansk og engelsk), inkl. moms	195,00
---	--------

Ovennævnte priser tillægges moms, hvis andet ikke er angivet

Erhvervsservice

	kr.
1. Timepris*	850,00
2. Løbende overvågninger	
a. Overvågning af ansøgninger Overvågning af dansk patent-, brugsmode-, mønster- eller varemærkeansøgning sammensættes af: Pris pr. år	1500,00
Pris pr. meddelelse	375,00
b. Øvrige overvågninger beregnes efter timepris Hertil skal lægges evt. online-udgifter	
3. Navneundersøgelser*	
a. International undersøgelse af patentrettigheder i 1-2 navne inkl. op til 40 referencer	2500,00
Yderligere referencer, pr. reference	16,00
Yderligere navne, pr. navn	750,00
b. Undersøgelse af patent- og brugsmode-rettigheder med gyldighed for Danmark i 1-2 navne	1800,00
Yderligere navne, pr. navn	375,00
c. Øvrige navneundersøgelser beregnes efter timepris Hertil skal lægges evt. online-udgifter	
4. Patentfamilieundersøgelser og statusundersøgelser*	
a. Patentfamilieundersøgelse	1000,00
b. Patentfamilieundersøgelse, inkl. status	2000,00
c. Statusundersøgelse af udenlandske rettigheder Første nummer	750,00
Pr. følgende nummer	375,00
d. Statusundersøgelse af danske rettigheder, pr. nummer	375,00
e. Øvrige undersøgelser beregnes efter timepris Hertil skal lægges evt. online-udgifter	
5. Kollisionsundersøgelser af varemærker, inkl. 3 klasser*	2400,00
Yderligere klasser, pr. 10 klasser	500,00
6. Skanning af varemærker*	
a. Første klasse	500,00
b. Yderligere klasser, pr. klasse	200,00
c. Skanning af alle 42 klasser	3000,00
7. LOGO-skanning* , inkl. op til 25 referencer	2100,00
Yderligere referencer, pr. 25 referencer	500,00
8. Varemærkedatabase*	
a. Første klasse	3000,00
b. Yderligere klasser - op til 4, pr. klasse	1500,00
9. Skanning af varemærker ansøgt eller registreret i udlandet*	
a. Første klasse for 1-2 lande	1000,00
b. Følgende lande, pr. land	500,00
c. Følgende klasser, pr. klasse	200,00
10. Pris for levering pr. telefax	75,00

* Hastelevering kan aftales mod pristillæg.

Ovennævnte priser tillægges moms

Kopiservice

	kr.
1. Fotokopier af patent- og brugsmodepublikationer	
a. Ekspedition	30,00
b. Kopipris, pr. side	3,25
Dog minimum 30 kr. pr. publikation (svarende til 9 sider)	
2. Fotokopier, taget på læsesalen ved kontant betaling, pr. side, inkl. moms	3,00
3. Udenlandske patentpublikationer, der ikke findes i egne samlinger	
I ved hjemtagning fra udlandet:	
a. Pris for hjemtagning	100,00
b. Pris pr. publikation	100,00
Hjemtagning af sagsakter fra USA og patentpublikationer og sagsakter fra Sydafrika: Pris efter aftale.	
II ved levering af tilsvarende publikation fra egne samlinger:	
a. Identifikation	100,00
b. Kopipris (3,25 kr. pr. side)	
4. Engelsksprogede sammendrag, der ikke findes i egne samlinger , pr. sammendrag	50,00
5. Tidsskriftsartikler o.l., der ikke findes i egne samlinger	
a. Pris for hjemtagning	100,00
b. Pris pr. artikel	100,00
6. Aktindsigt i europæiske patenter og patentansøgninger	
a. Ekspedition (inkl. EPO-gebyr)	315,00
b. Kopier	
– ved tilsendelse, pr. side	3,25
– ved afhentning, pr. side	2,50
– ved afhentning og kontant betaling, pr. side inkl. moms	3,00
7. Databaseudskrift vedr. en varemærkeretlighed	50,00
Ovennævnte priser tillægges moms, hvis andet ikke er angivet	
8. Bekræftet kopi af en patent-, brugsmode-, mønster- eller varemærkeansøgning	300,00
Hertil skal lægges kopiprisen	
9. Bekræftet udskrift af patent-, certifikat-, brugsmode-, topografi-, mønster- eller varemærkesagsregistret	300,00
10. Bekræftet udskrift af registret over kommunevåbener og -segl eller registret over skorstensmærker og kontorflag ..	200,00
11. Udskrift af patent-, certifikat-, brugsmode-, topografi-, mønster- eller varemærkesagsregistret, registret over kommunevåbener og -segl eller registret over skorstensmærker og kontorflag	50,00
Ovennævnte priser skal ikke tillægges moms	
12. Priser for levering	
a. Levering pr. telefax	75,00
b. Ekspreslevering pr. telefax	275,00
c. Ekspreslevering pr. post	200,00
Hertil lægges porto	
Ovennævnte priser tillægges moms	

Kurser og foredrag

	kr.
1. Kurser	
Priser på åbne og virksomhedsinterne kurser fås ved direkte henvendelse til KursusCentret	
2. Foredrag*	
Første time	2000,00
Følgende timer, pr. time	1500,00

* Særpriser afhængig af deltagerantal og forberedelsestid

Ovennævnte priser tillægges moms

INID-koder

Internationally agreed Numbers for the Identification of Data (INID)

- (11) Serial number of the registration
- (15) Date of the registration
- (17) Expected duration of the registration/renewal
- (18) Expected expiration date of the registration/renewal
- (21) Serial number of the application
- (22) Date of filing of the application
- (23) Exhibition priority data
- (24) Date from which the industrial design right has effect
- (29) Indication of the form in which the industrial design is filed
- (30) Data relating to priority under the Paris Convention
- (43) Date of publication of the industrial design before examination
- (44) Date of publication of the industrial design after examination
- (45) Date of publication of the registered industrial design
- (46) Date of expiration of deferment
- (51) Class and subclass of the Locarno Classification
- (54) Designation of article(s) or product(s) covered by the industrial design or title of the industrial design
- (55) Reproduction of the industrial design (e.g., drawing, photograph) and explanations relating to the reproduction
- (57) Description of characteristic features of the industrial design including indication of colors
- (58) Date of recording of any kind of amendment in the Register
- (62) Serial number(s) and, if available, filing date(s) of application(s), registration(s) or document(s) related by division
- (66) Serial number(s) of application(s) concerning design(s) which is(are) variant(s) of the present one
- (71) Name(s) and address(es) of the applicant
- (72) Name(s) of the creator(s)
- (73) Name(s) and address(es) of the owner(s)
- (74) Name(s) and address(es) of the representative(s)

Domestic Codes for the Identification of Data

- (DL) Data concerning license
- (DP) Data concerning pawning

Internationalt vedtagne Numre til Identifikation af Data (INID)

- Registreringsnummer
- Registreringsdato
- Forventet registreringsperiode/fornyelsesperiode
- Forventet udløbsdato for registrering/fornyelse
- Ansøgningsnummer
- Ansøgningsdato
- Udstillingsprioritetsoplysninger
- Indleveringsdato
- Model indleveret
- Konventionsprioritetsoplysninger
- Dato for offentlig tilgængelighed
- Bekendtgørelsesdato for ansøgningen
- Bekendtgørelsesdato for registreringen
- Udsættelsesdato
- Klasser
- Vareangivelse
- Mønstret
- Beskrivelse herunder farver
- Dato for tilførsel/udslettelse
- Nummer på hovedansøgning eller udskilt ansøgning
- Beslægtede ansøgninger
- Ansøgners navn og -adresse
- Frembringers navn og -adresse
- Indehavernavn og -adresse
- Fuldmægtignavn og -adresse

Interne koder til identifikation af data

- Licensoplysninger
- Pantoplysninger