



Patent- og
Varemærkestyrelsen
Erhvervsministeriet

Dansk Mønster Tidende

Indholdsfortegnelse

Bekendtgørelse af mønsteransøgninger	855
Registrerede mønstre	879
Fornyelse af mønsterregistreringer	880
Prisliste	881

Abonnementsprisen for årgangen er 1000,- kr. Abonnement tegnes i Patent- og Varemærkestyrelsen, Helgeshøj Allé 81, 2630 Tåstrup, tlf. 43 50 85 35, Gironr. 4 02 05 53, hvor enkelte numre sælges for en pris af 40 kr.

Ansvarlig for redaktion: Niels Ravn
Trykt hos Patent- og Varemærkestyrelsen

ISSN 0903-8825

Bekendtgørelse af Mønsteransøgninger

Indsigelser mod registreringen skal fremsættes skriftligt i 2 eksemplarer til registreringsmyndigheden inden 2 måneder fra bekendtgørelsesdagen, jfr. lov om mønstre nr 218 af 27. maj 1970, § 18, stk. 2.

Er det bekendtgjort, at model af mønstret er indleveret, ken dette ses i direktoratet.

Hvis afbildningen er udført i farver, er dette angivet.

Er mønstret forbillede for et ornament, er dette angivet.

(21) MA 1999 01137

(54) 1) Et spænde 2-3) dele dertil

(51)-CI.02 07

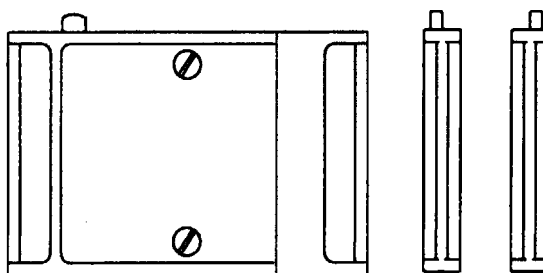
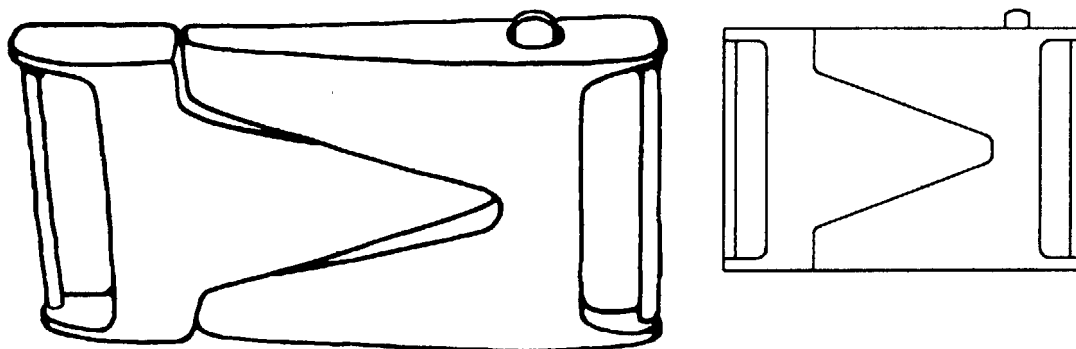

Løbenr. 1

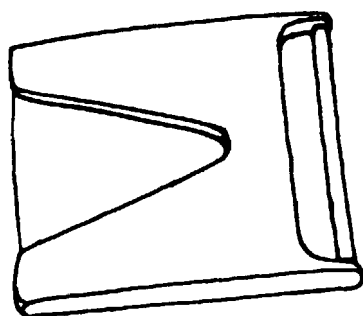

Løbenr. 2

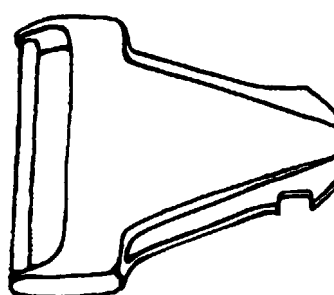

Løbenr. 3

(71)ANSØGER(E):
 (74)FULDMÆGTIG:
 (72)FREMBRINGER(E):
 (30)PRIORITET:
 (22)ANSØGNINGSDATO:

EMA SRL, Via S. Maria 2/4/6, IT-63044 Comunanza (Ascoli Piceno), Italien
 Chas. Hude A/S, H.C. Andersens Boulevard 33, 1553 København V, Danmark
 Diego Della Valle, c/o EMA S.r.l., Via S. Maria 2/4/6, I-63044 Comunanza, Italien
 1999-03-31 WO DMA/004556
 1999-09-29

(21) MA 1999 01240

(54) 1) En papirdispenser 2) del dertil

(51)-Cl.23 02

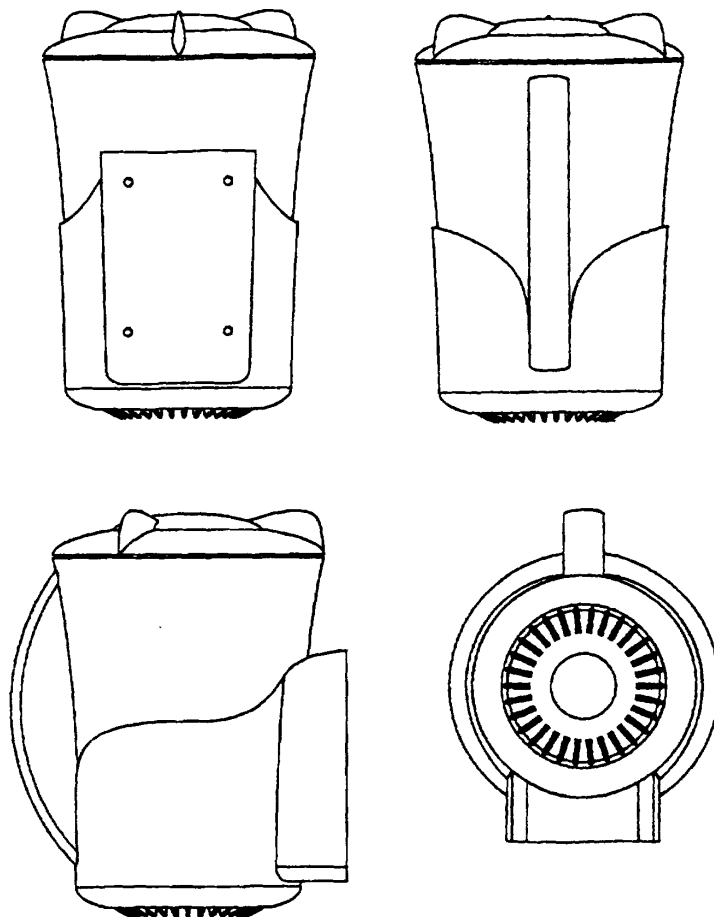

Løbenr. 1

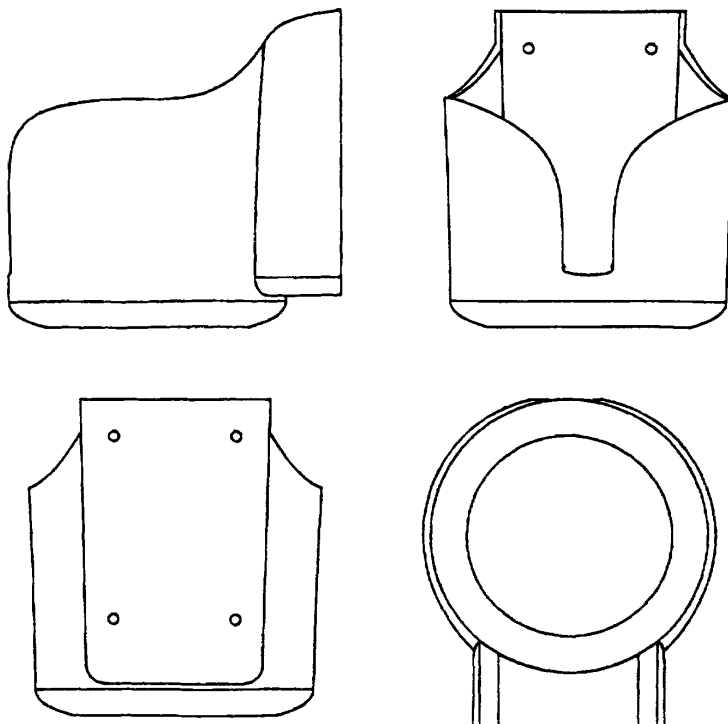

Løbenr. 2

(71)ANSØGER(E):
(74)FULDMÆGTIG:
(72)FREMBRINGER(E):
(22)ANSØGNINGSDATO:

Metsä Tissue Oyj, Revontulentie 8 C, 02100 Espoo, Finland
Chas. Hude A/S, H.C. Andersens Boulevard 33, 1553 København V, Danmark
Joona Manner, Mechelinig 22A 25, OD 100 Helsinki, Finland
1999-10-21

(21) MA 1999 01491

(54) En kande

(51)-Cl.07 01

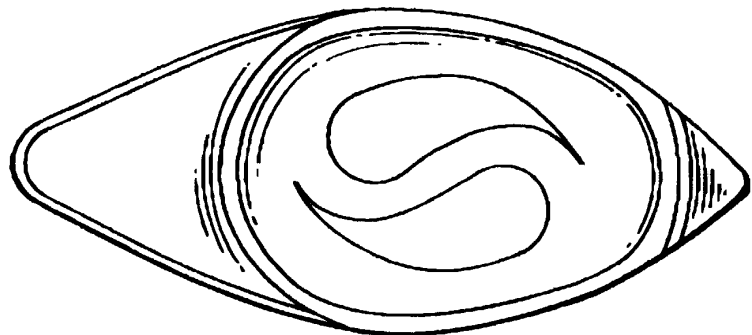
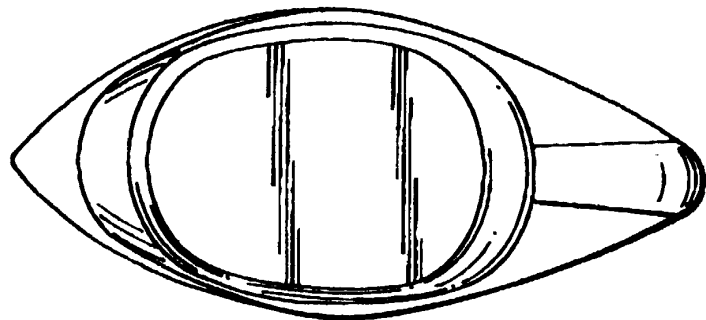
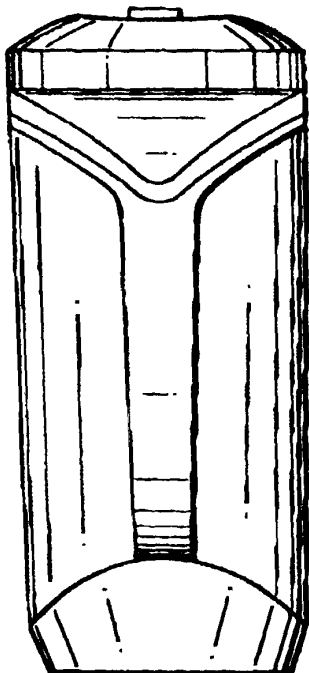
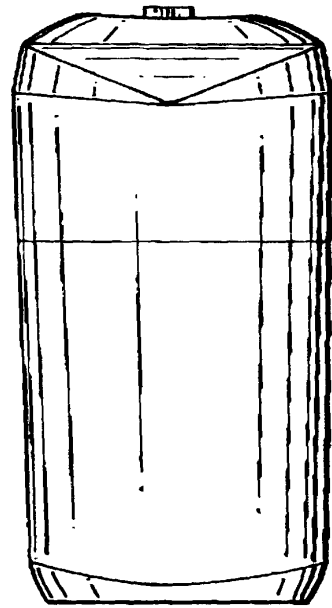
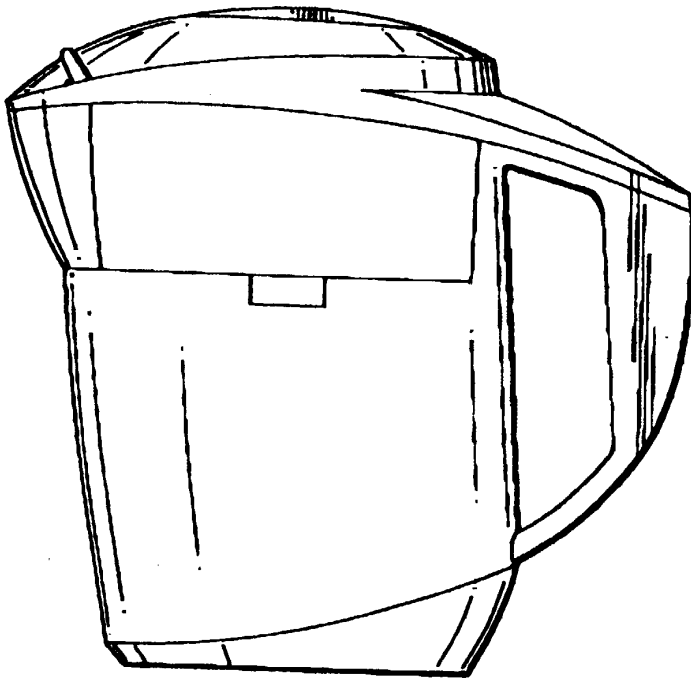

(71)ANSØGER(E):

Kimberly-Clark Worldwide, Inc., a corporatio of the State of?, , 401 Nort Lake Street, Neenah, Wisconsin 54956, USA

(74)FULDMÆGTIG:

Chas. Hude A/S, H.C. Andersens Boulevard 33, 1553 København V, Danmark

(72)FREMBRINGER(E):

Kevin Peter McGrath, 335 Hermitage Trail, Alpharetta, Georgia 30004, USA ; Malcolm Daniel Poirier, 3924 Upland Way, Marietta, Georgia 30066, USA ; Bruce Scott Williamson, 2020 Compass Point Drive, Alpharetta, Georgia 30202, USA ; Jeffrey Eldon Fish, 2405 Cammie Wages Road, Dacula, Georgia 30019, USA ; Paul Metaxatos, 13 Center Street, Collinsville, Connecticut 06022, USA ; Dave Mathieu, 11 Glover Place, Middletown, Connecticut 06457, USA

(30)PRIORITET:

1999-06-29 US 29/107,207

(22)ANSØGNINGSDATO:

1999-12-28

(66)BEMÆRKNINGER

Ansøger har samme dag indleveret MA 1999 01492

(21) MA 1999 01492

(54) Et låg til en kande

(51)-Cl.07 01

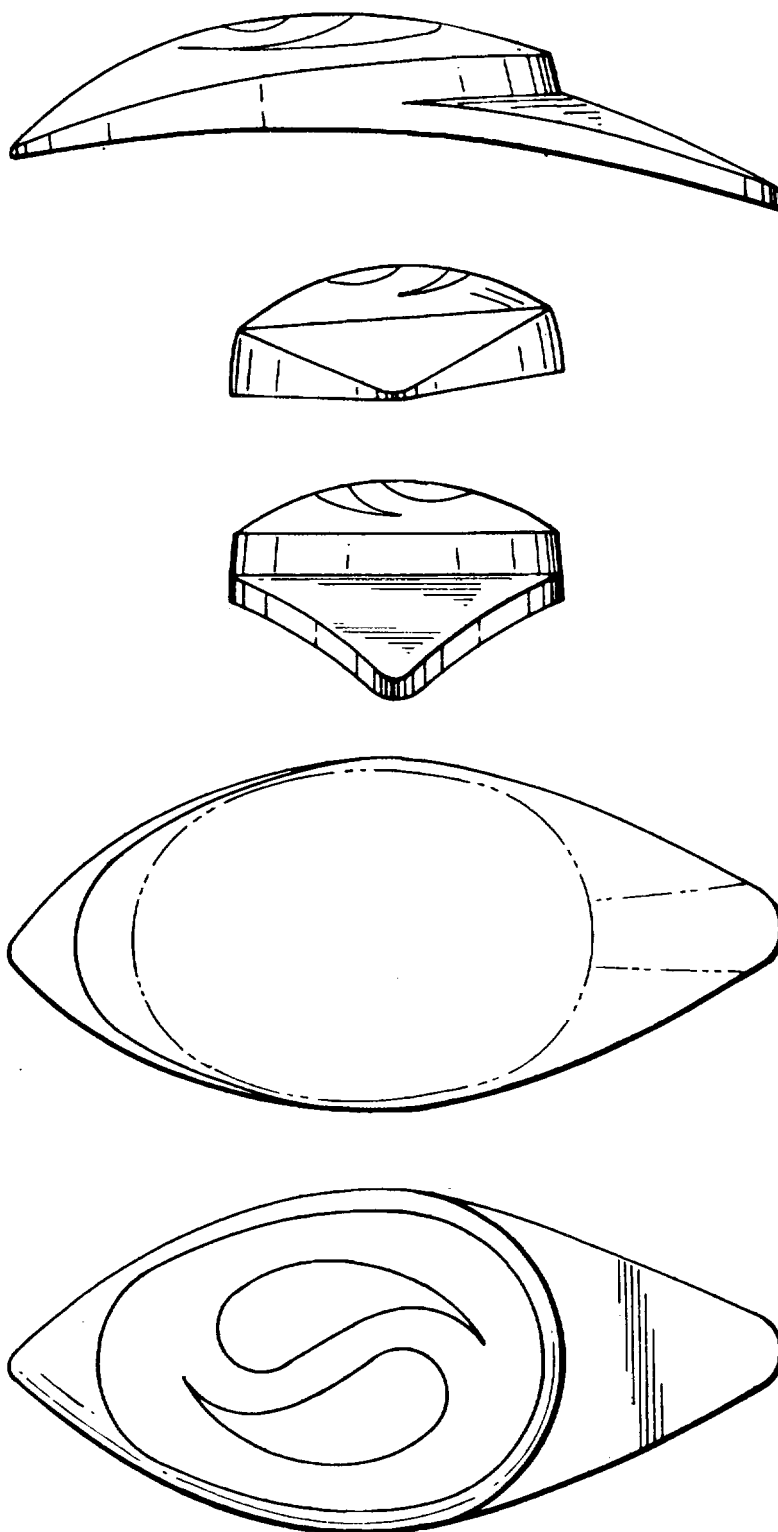

(71)ANSØGER(E):

Kimberly-Clark Worldwide, Inc., a corporatio of the State of?, , 401 Nort Lake Street, Neenah, Wisconsin 54956, USA

(74)FULDMÆGTIG:

Chas. Hude A/S, H.C. Andersens Boulevard 33, 1553 København V, Danmark

(72)FREMBRINGER(E):

Kevin Peter McGrath, 335 Hermitage Trail, Alpharetta, Georgia 30004, USA ; Malcolm Daniel Poirier, 3924 Upland Way, Marietta, Georgia 30066, USA ; Bruce Scott Williamson, 2020 Compass Point Drive, Alpharetta, Georgia 30202, USA ; Jeffrey Eldon Fish, 2405 Cammie Wages Road, Dacula, Georgia 30019, USA ; Paul Metaxatos, 13 Center Street, Collinsville, Connecticut 06022, USA ; Dave Mathieu, 11 Glover Place, Middleton, Connecticut 06457, USA

(30)PRIORITET:

1999-06-29 US 29/107,178

(22)ANSØGNINGSDATO:

1999-12-28

(66)BEMÆRKNINGER

Ansøger har samme dag indleveret MA 1999 01491

(21) MA 2000 00033

(54) 1-2) Et beslag til et skiltesystem, begge til et sæt

(51)-Cl.08 08

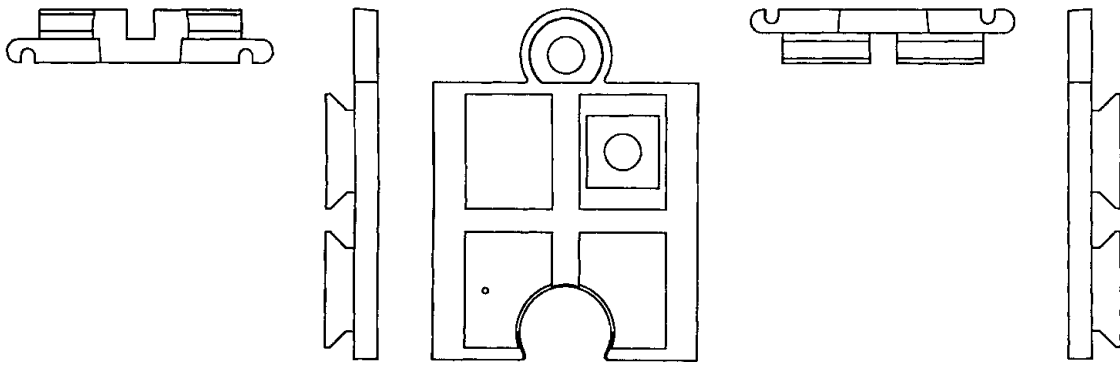

Løbenr. 1

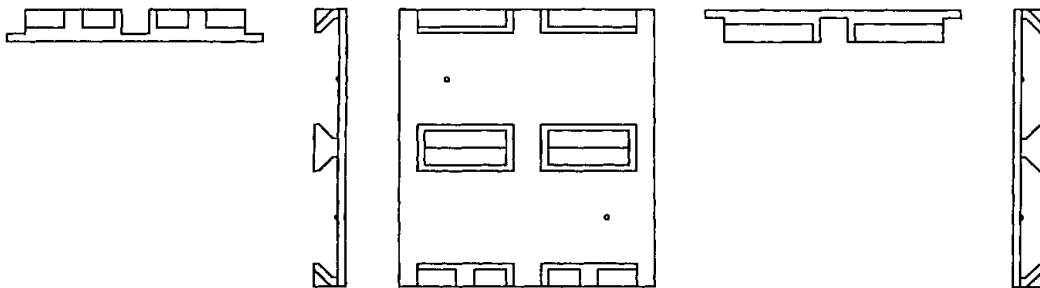

Løbenr. 2

(71)ANSØGER(E):
 (74)FULDMÆGTIG:
 (72)FREMBRINGER(E):
 (22)ANSØGNINGSDATO:

d line international as, Carl Jacobsens Vej 28, 1790 København V, Danmark
 Hofman-Bang A/S, Hans Bekkevolds Allé 7, 2900 Hellerup, Danmark
 Knud Holscher, Paradisvænget 24, 2840 Holte, Danmark
 2000-01-19

(21) MA 2000 00043

(54) Et understel til et bord

(51)-Cl.06 06

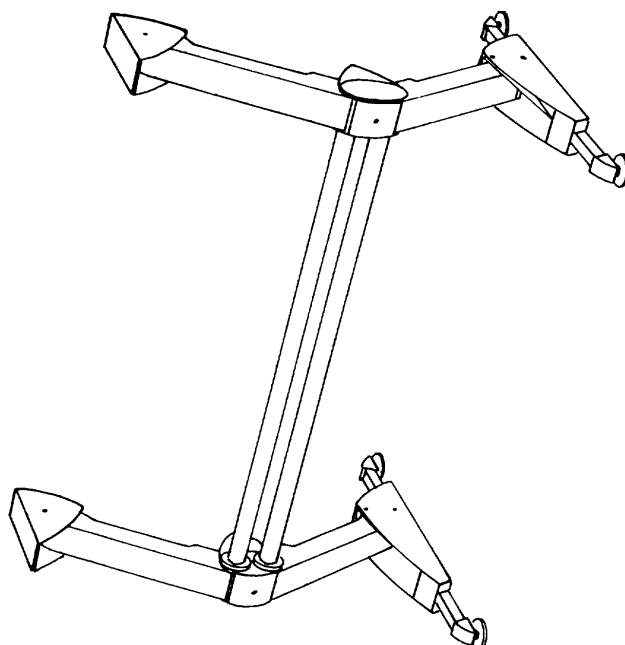
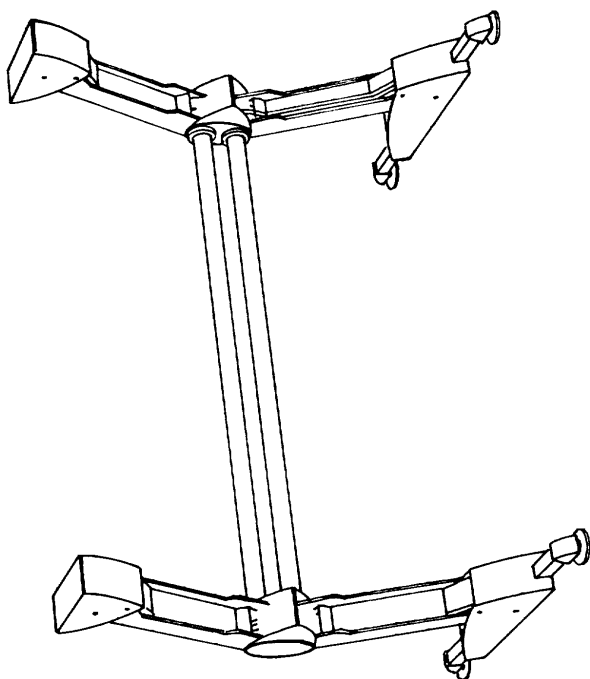
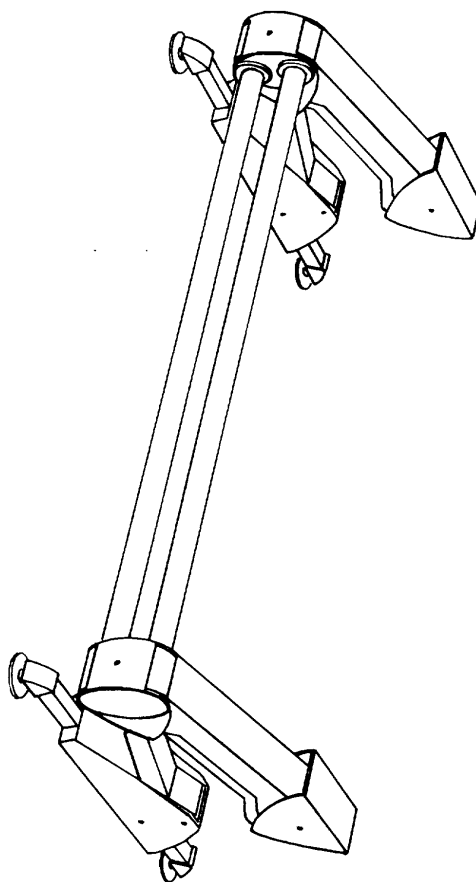
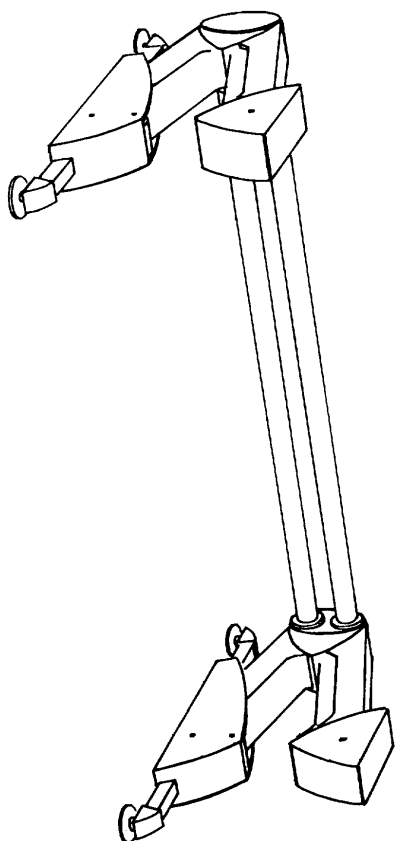

(71)ANSØGER(E):
(74)FULDMÆGTIG:
(72)FREMBRINGER(E):
(22)ANSØGNINGSDATO:

Ergoscandia Produktion A/S, Slagelsevej 53, Harrested, 4200 Slagelse, Danmark
Larsen & Birkeholm A/S, Skandinavisk Patentbureau, Banegårdspladsen 1, 1570 København V, Danmark
Niels Nielsen, Bornholmsvej 5, 4200 Slagelse, Danmark
2000-01-21

(21) MA 2000 00082

(54) En beholder

(51)-Cl.09 03

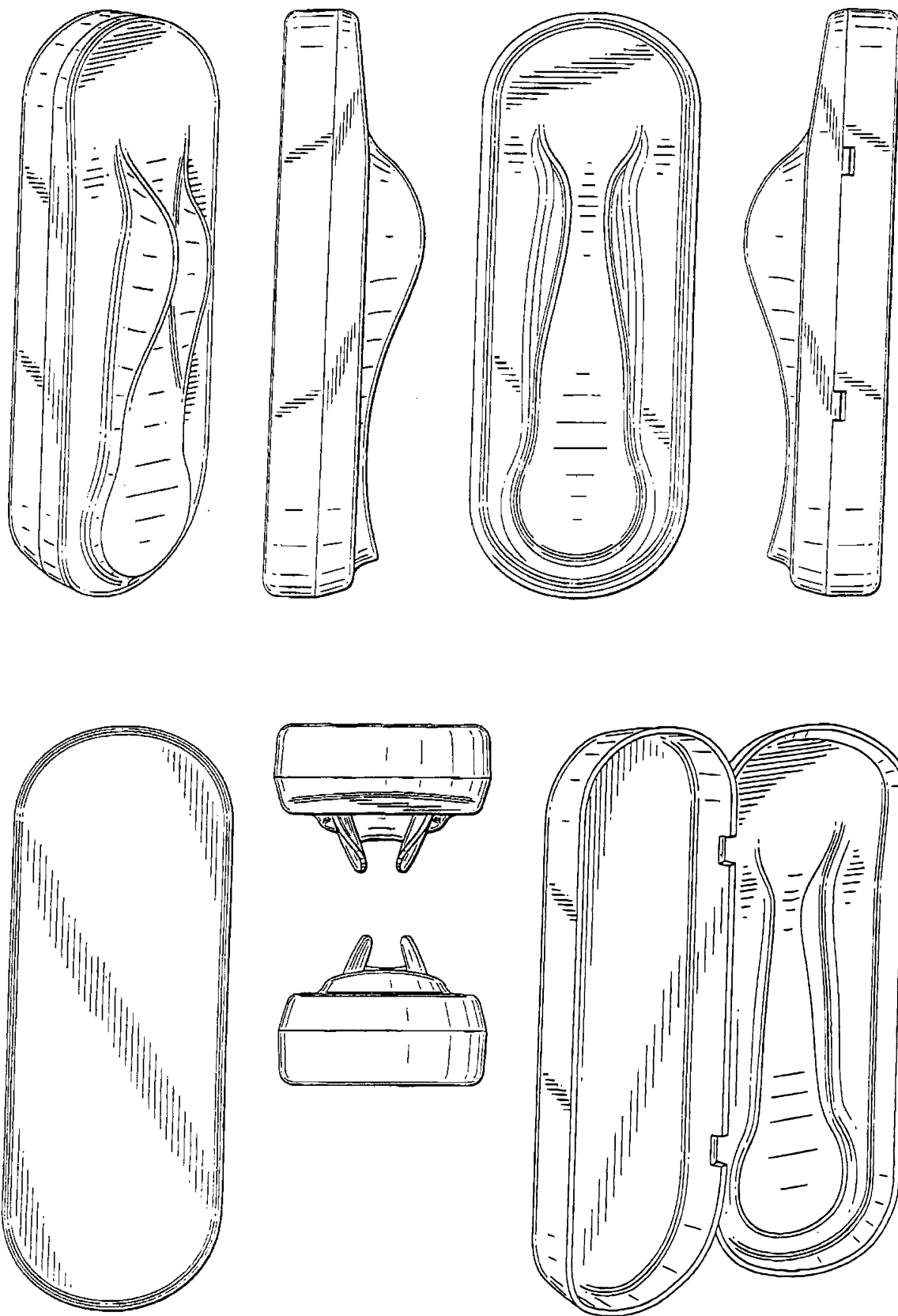

(71)ANSØGER(E):
 (74)FULDMÆGTIG:
 (72)FREMBRINGER(E):
 (30)PRIORITET:
 (22)ANSØGNINGSDATO:
 (66)BEMÆRKNINGER

The Gillette Company, Prudential Tower Building, Boston, MA 02199, USA
 Hofman-Bang A/S, Hans Bekkevolds Allé 7, 2900 Hellerup, Danmark
 Jill Marie Shurtleff, 846 East 4th Street, South Boston, MA 02127, USA
 1999-07-29 US 29/108565
 2000-01-27
 Ansøger har samme dag indleveret MA 2000 00086;MA 2000 00395

(21) MA 2000 00086

(54) En beholder

(51)-Cl.09 03

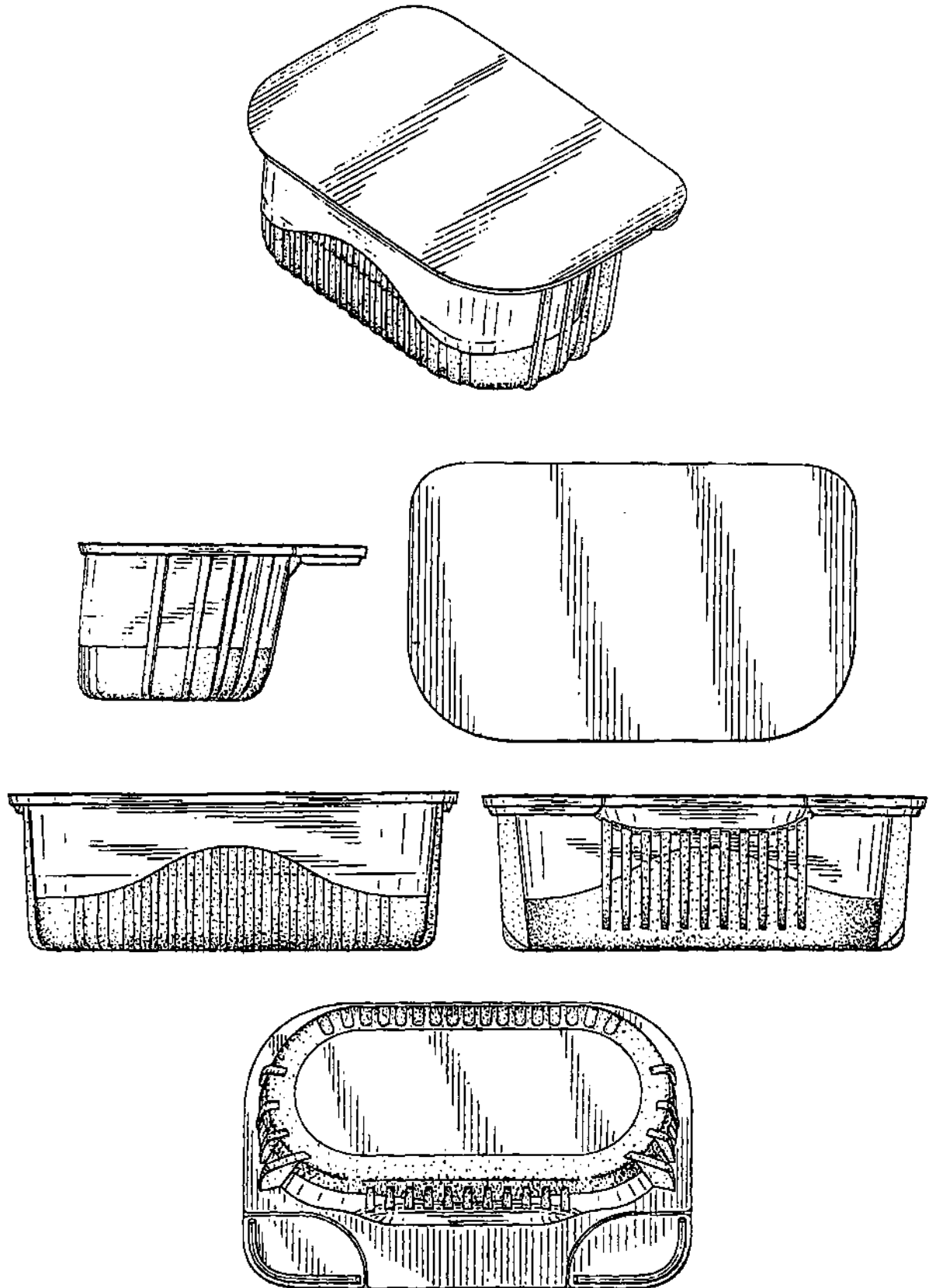

(71)ANSØGER(E):
(74)FULDMÆGTIG:
(72)FREMBRINGER(E):

(30)PRIORITET:
(22)ANSØGNINGSDATO:
(66)BEMÆRKNINGER

The Gillette Company, Prudential Tower Building, Boston, MA 02199, USA
Hofman-Bang A/S, Hans Bekkevolds Allé 7, 2900 Hellerup, Danmark
Jill Marie Shurtleff, 846 East 4th Street, South Boston, MA 02127, USA ; John D. Petricca, 250 Pleasant Street,
Leominster, MA 01453, USA
1999-07-29 US 29/108573
2000-01-28
Ansøger har samme dag indleveret MA 2000 00082; MA 2000 00395

(21) MA 2000 00193

(54) Et komfur

(51)-Cl.07 02



(71)ANSØGER(E):
 (74)FULDMÆGTIG:
 (72)FREMBRINGER(E):
 (30)PRIORITET:
 (22)ANSØGNINGSDATO:

Aktiebolaget Electrolux, 105 45 Stockholm, Sverige
 Chas. Hude A/S, H.C. Andersens Boulevard 33, 1553 København V, Danmark
 Joachim Nordwall, Jungfrugatan 7 B, S-114 44, Sverige ; Per-Åke Östlund, Ankdammsgatan 22, S-171 43 Solna, Sverige ; Pekka Koivisto, Åsögatan 163, S-116 32 Stockholm, Sverige
 1999-08-19 SE 991482
 2000-02-18

(21) MA 2000 00194

(54) En emhætte

(51)-Cl.23 04



(71)ANSØGER(E):
 (74)FULDMÆGTIG:
 (72)FREMBRINGER(E):
 (30)PRIORITET:
 (22)ANSØGNINGSDATO:

Aktiebolaget Electrolux, S-105 45 Stockholm, Sverige
 Chas. Hude A/S, H.C. Andersens Boulevard 33, 1553 København V, Danmark
 Pekka Koivisto, Åsögatan 163, S-116 32 Stockholm, Sverige
 1999-08-19 SE 991479
 2000-02-18

(21) MA 2000 00248

(54) 1-3) Ventilationsrør til ventilationssystem

(51)-Cl.23 01

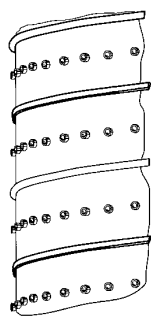

Detail afbildning

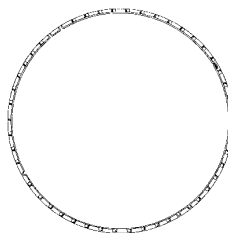
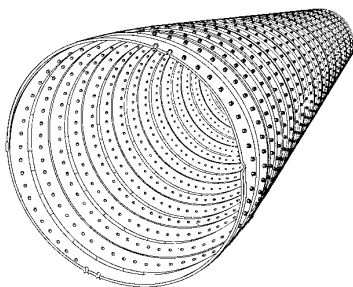

Løbenr. 1

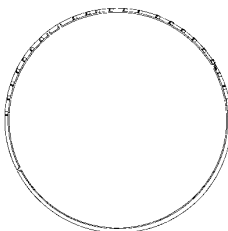
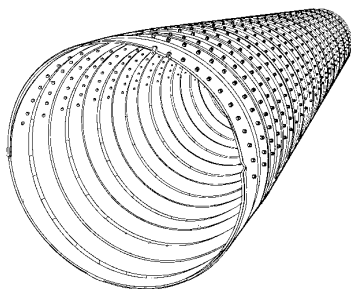

Løbenr. 2

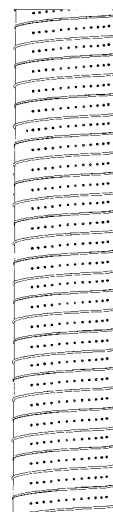
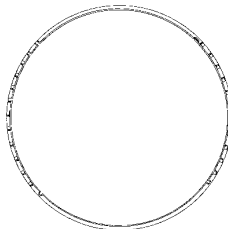
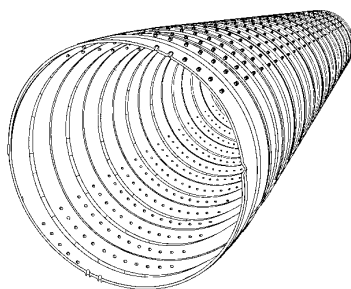

Løbenr. 3

(71)ANSØGER(E):
(74)FULDMÆGTIG:
(72)FREMBRINGER(E):
(30)PRIORITET:
(22)ANSØGNINGSDATO:

LINDAB AB, S-269 82 Båstad, Sverige
Awapatent AB, Box 5117, S-200 71, Malmö, Sverige
Werner J. Andersen, Nr. Vilstrup Bygade 114, 6100 Haderslev, Danmark; Rudolf BINGGELI, Alte
Villmergerstrasse 2, CH-5610 WOHLLEN, Schweiz
1999-09-06 SE 99 1597
2000-03-03

(21) MA 2000 00357

(54) En rist til aircondition

(51)-Cl.23 04

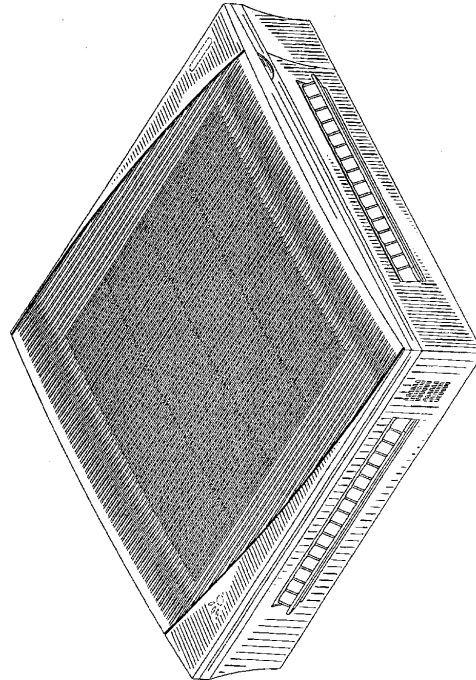
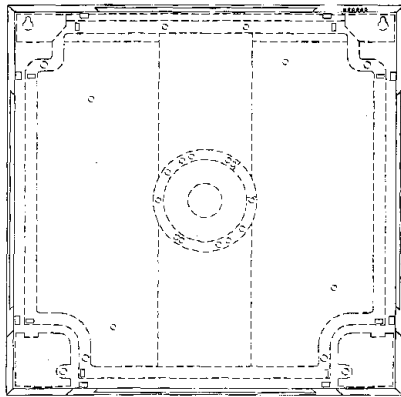
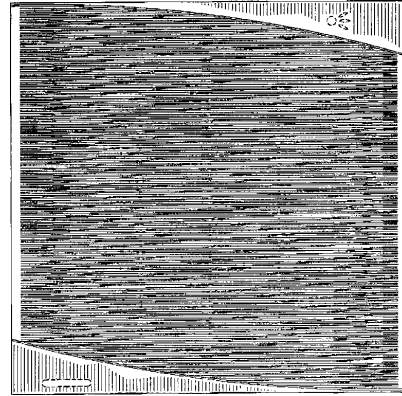
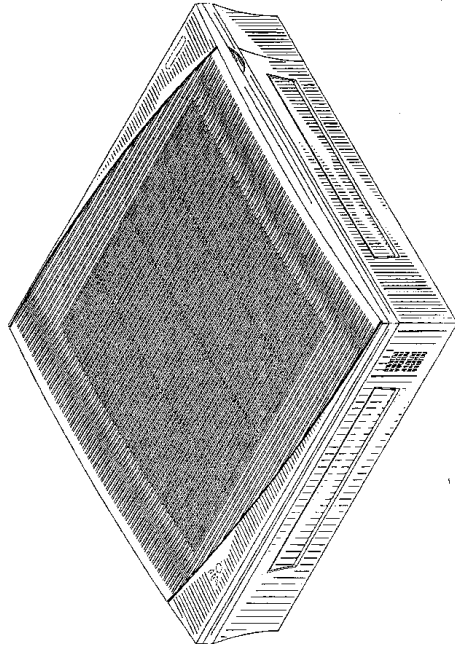

(71)ANSØGER(E):
 (74)FULDMÆGTIG:
 (72)FREMBRINGER(E):
 (30)PRIORITET:
 (22)ANSØGNINGSDATO:

Electra Consumer Products Ltd., 1 Sapir St., New Industrial Zone, Rishon LeZion 75704, Israel
 Hofman-Bang A/S, Hans Bekkevolds Allé 7, 2900 Hellerup, Danmark
 Avraham Bechar, Recanati St. 4, Tel Aviv 69494, , Israel
 1999-09-30 IL 32308
 2000-03-30

(21) MA 2000 00375

(54) Kombineret nøglering og ur;Kombineret nøglering og ur

(51)-Cl.03 01;10 02



(71)ANSØGER(E):
(74)FULDMÆGTIG:
(72)FREMBRINGER(E):
(30)PRIORITET:
(22)ANSØGNINGSDATO:
(66)BEMÆRKNINGER

Pollyflame International B.V., De Lasso 16, NL-2371 GV Roelofarendsveen, Holland
K. Skøtt-Jensen, Patentingeniør A/S, Lemmingvej 225, 8361 Hasselager, Danmark
Chuk Shun Chan, 4/F Block B, Eldex Ind' 1 Bldg, 21, Ma Tau Wai Road, Hung Hom, Kowloon, Hong Kong
1999-10-21 US 29/112,695
2000-04-05
Ansøger har samme dag indleveret MA 2000 00374;MA 2000 00377

(21) MA 2000 00376

(54) En calculator

(51)-Cl.18 01



(71)ANSØGER(E):
(74)FULDMÆGTIG:
(72)FREMBRINGER(E):
(30)PRIORITET:
(22)ANSØGNINGSDATO:

Pollyflame International B.V., De Lasso 16, NL-2371 GV Roelofarendsveen, Holland
K. Skøtt-Jensen, Patentingeniør A/S, Lemmingvej 225, 8361 Hasselager, Danmark
Chan, Chuk Shun, 4/F Block B, Eldex Ind' 1 Bldg, 21, Ma Tau Wai Road, Hung Hom, Kowloon, Hong Kong
1999-10-21 US 29/112,694
2000-04-05

(21) MA 2000 00377

(54) Et ur

(51)-Cl.1001



(71)ANSØGER(E):
 (74)FULDMÆGTIG:
 (72)FREMBRINGER(E):
 (30)PRIORITET:
 (22)ANSØGNINGSDATO:
 (66)BEMÆRKNINGER

Pollyflame International B.V., De Lasso 16, NL-2371 GV Roelofarendsveen, Holland
 K. Skøtt-Jensen, Patentingeniører A/S, Lemmingvej 225, 8361 Hasselager, Danmark
 Chuk Shun Chan, 4/F Block B, Eldex Ind' 1 Bldg, 21, Ma Tau Wai Road, Hung Hom, Kowloon, Hong Kong
 1999-10-21 US 297112/671
 2000-04-05
 Ansøger har samme dag indleveret MA2000 00375

(21) MA 2000 00378

(54) Et ur

(51)-Cl.10 01



(71)ANSØGER(E):
(74)FULDMÆGTIG:
(72)FREMBRINGER(E):
(30)PRIORITET:
(22)ANSØGNINGSDATO:
(66)BEMÆRKNINGER

Pollyflame International B.V., De Lasso 16, NL-2371 GV Roelofarendsveen, Holland
K. Skøtt-Jensen, Patentingeniører A/S, Lemmingvej 225, 8361 Hasselager, Danmark
Chuk Shun Chan, 4/F Block B, Eldex Ind' 1 Bldg, 21, Ma Tau Wai Road, Hung Hom, Kowloon, Hong Kong
1999-10-18 US 29/112,517
2000-04-05
Ansøger har samme dag indleveret MA2000 00379

(21) MA 2000 00379

(54) Kombineret nøglering og målebånd;Kombineret nøglering og målebånd (51)-Cl.03 01;10 04



(71)ANSØGER(E):
(74)FULDMÆGTIG:
(72)FREMBRINGER(E):
(30)PRIORITET:
(22)ANSØGNINGSDATO:
(66)BEMÆRKNINGER

Pollyflame International B.V., De Lasso 16, NL-2371 GV Roelofarendsveen, Holland
K. Skøtt-Jensen, Patentingeniører A/S, Lemmingvej 225, 8361 Hasselager, Danmark
Chuk Shun Chan, 4/F Block B, Eldex Ind' 1 Bldg, 21, Ma Tau Wai Road, Hung Hom, Kowloon, Hong Kong
1999-10-18 US 29/112,525
2000-04-05
Ansøger har samme dag indleveret MA2000 00378

(21) MA 2000 00389

(54) En indføringsanordning til rektal brug

(51)-Cl.24 04

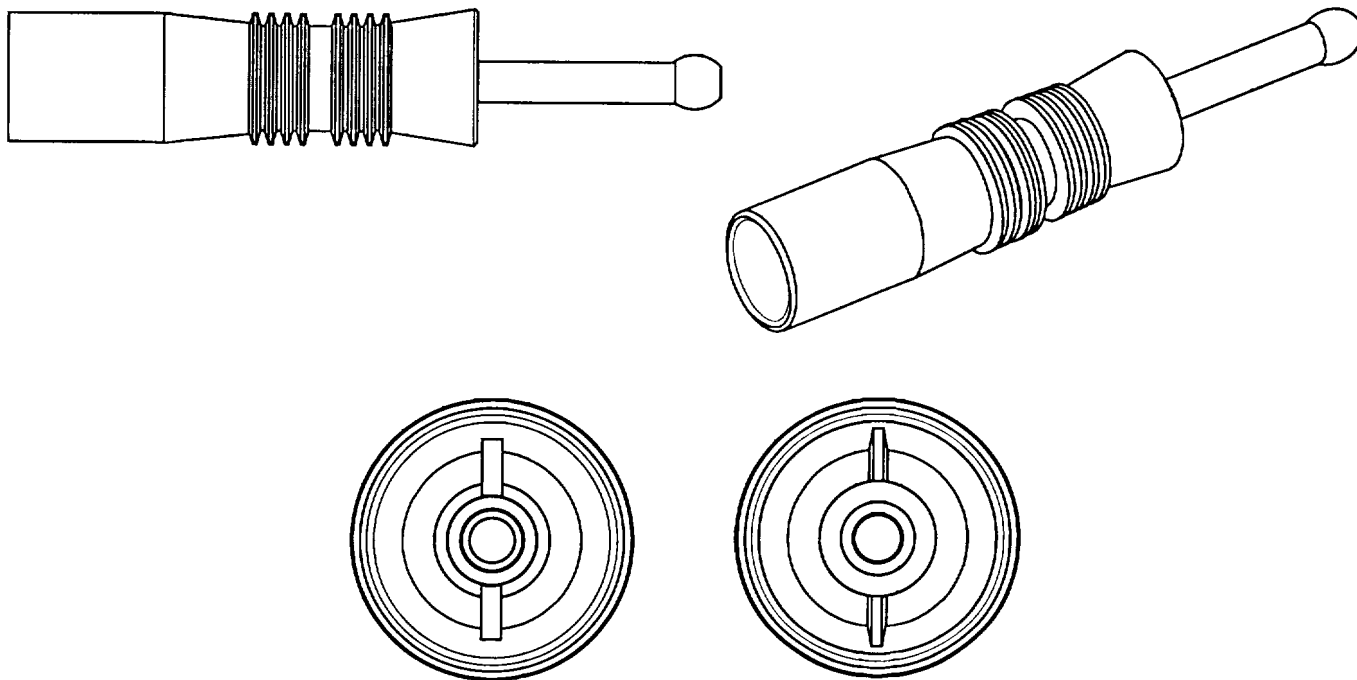

(71)ANSØGER(E):
(74)FULDMÆGTIG:
(72)FREMBRINGER(E):
(30)PRIORITET:
(22)ANSØGNINGSDATO:

AstraZeneca AB, Västra Mälarehamnen 9, S-151 85 Södertälje, Sverige
Hofman-Bang A/S, Hans Bekkevolds Allé 7, 2900 Hellerup, Danmark
Daniel Nestenborg, Astra Tech AB, Box 14, SE-431 21 Mölndal, Sverige
1999-10-08 SE 99 1806
2000-04-06

(21) MA 2000 00391

(54) 1) En lysestage 2-3) dele dertil

(51)-Cl.26 01

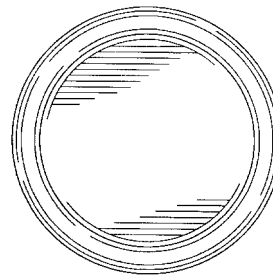
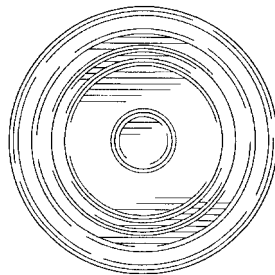
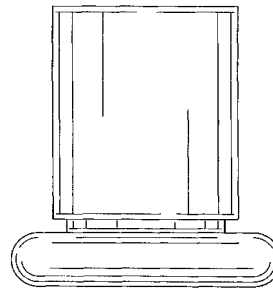
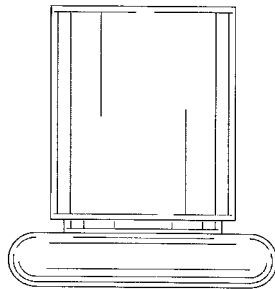
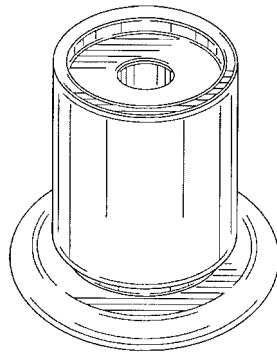

Løbenr. 1

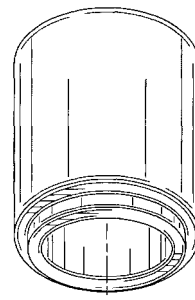
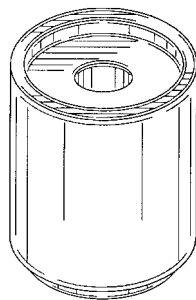

Løbenr. 2

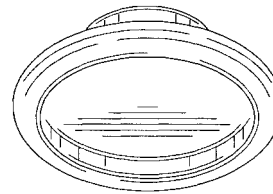
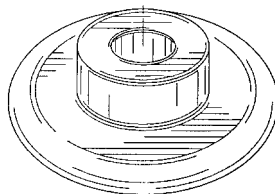

Løbenr. 3

(71)ANSØGER(E):
(74)FULDMÆGTIG:
(72)FREMBRINGER(E):
(30)PRIORITET:
(22)ANSØGNINGSDATO:

Dart Industries Inc., 14901 S. Orange Blossom Trail, Orlando, FL 32837, USA
Hofman-Bang A/S, Hans Bekkevolds Allé 7, 2900 Hellerup, Danmark
Morison S. Cousins, 241 W. Lake Sue Avenue, Winter Park, Florida 32789, USA
1999-10-14 US 29/112,337
2000-04-06

(21) MA 2000 00395

(54) En beholder

(51)-Cl.09 03

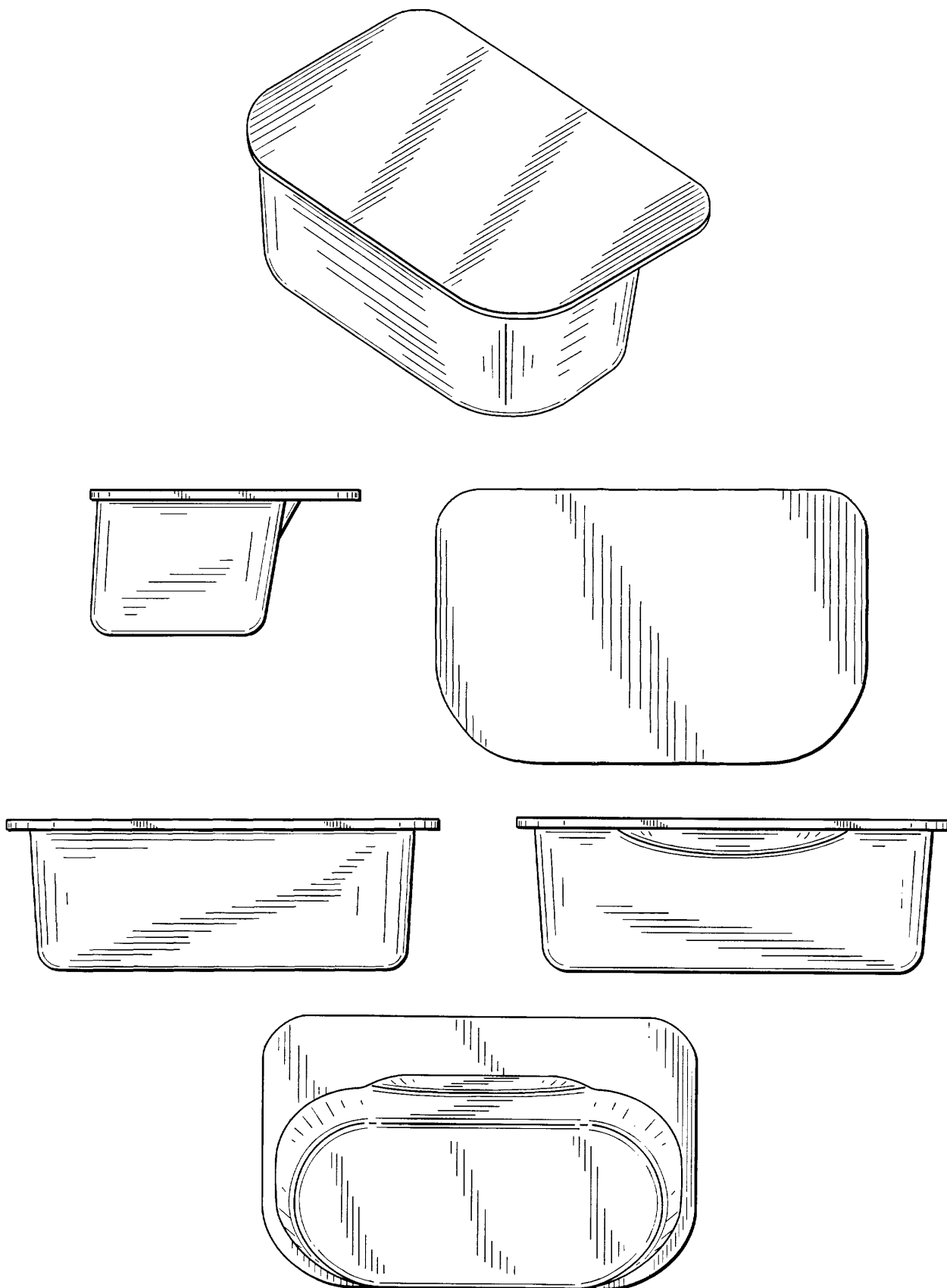

(71)ANSØGER(E):
(74)FULDMÆGTIG:
(72)FREMBRINGER(E):

The Gillette Company, Prudential Tower Building, Boston, MA02199, USA
Hofman-Bang A/S, Hans Bekkevolds Allé 7, 2900 Hellerup, Danmark
Jill Marie Shurtleff, 846 East 4th Street, South Boston, MA 02127, USA ; John D. Petricca, 250 Pleasant Street,
Leominster, MA 01453, USA
1999-07-29 US 29/108575
2000-01-28
Ansøger har samme dag indleveret MA 2000 00082;MA 2000 00086

(30)PRIORITET:
(22)ANSØGNINGSDATO:
(66)BEMÆRKNINGER

(21) MA 2000 00397

(54) En emballage

(51)-Cl.09 05

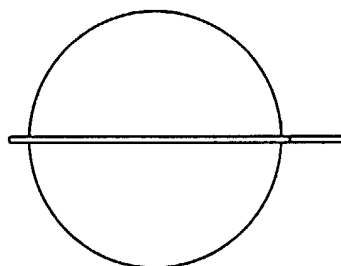
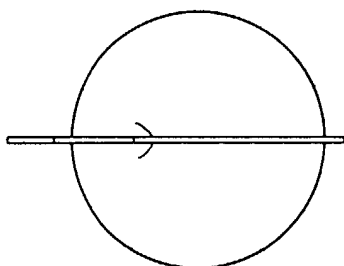
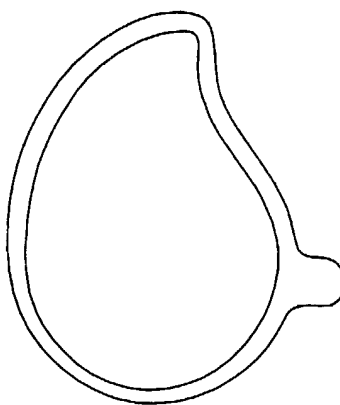
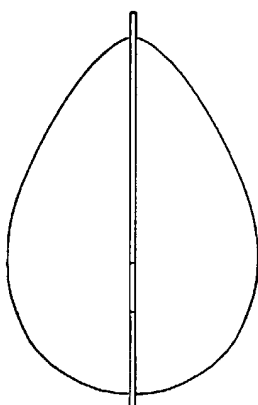
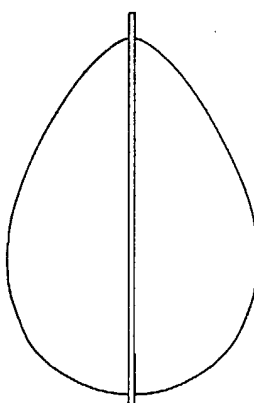
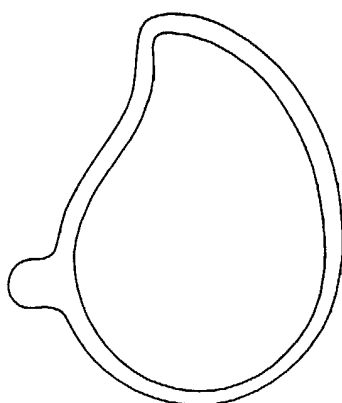
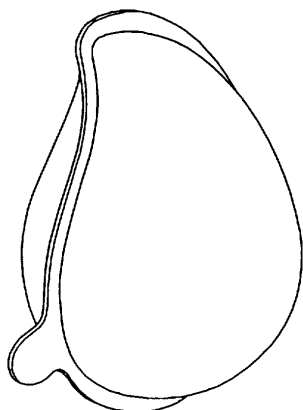

(71)ANSØGER(E):
(74)FULDMÆGTIG:
(72)FREMBRINGER(E):
(30)PRIORITET:
(22)ANSØGNINGS DATO:

SOREMARTEC S.A., Drève de l'Arc-en-Ciel 102, B-6700 Schoppach-Arlon, Belgien
Hofman-Bang A/S, Hans Bekkevolds Allé 7, 2900 Hellerup, Danmark
Gian Franco Raso, 1 Rue des Genêts, MC-98000 Monaco, Monaco
1999-10-11 WO DMA/004657
2000-04-07

(21) MA 2000 00405

(54) Et knivskaft

(51)-Cl.07 03

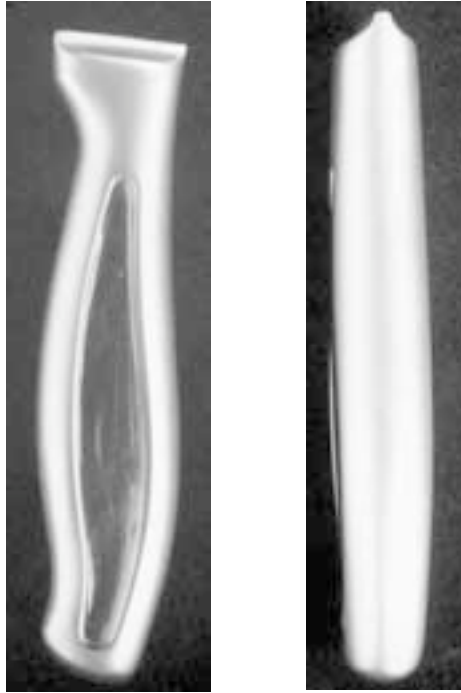

(71)ANSØGER(E):

ICEL - Industria de Cutelarias da Estremadura, S.A., Av. da Igreja - Apartado 7, PT-2475-100 BENEDITA, Portugal

(74)FULDMÆGTIG:

Internationalt Patent-Bureau, Høje Taastrup Boulevard 23, 2630 Taastrup, Danmark

(72)FREMBRINGER(E):

Joao Jorge, Rue da Goucharia, no 11, P-2475 Benedita, Portugal

(30)PRIORITET:

1999-11-02 PT P-29339

(22)ANSØGNINGSDATO:

2000-04-10

(21) MA 2000 00587

(54) En kniv;En kniv

(51)-Cl.07 03;08 03



(71)ANSØGER(E):

Jøgvæn Svèrrasson Biskopstø, Grønjordskollegiet 4816, 2300 København S, Danmark

(72)FREMBRINGER(E):

Jøgvæn Svèrrasson Biskopstø, Grønjordskollegiet 4816, 2300 København S, Danmark

(22)ANSØGNINGSDATO:

2000-05-25

(21) MA 2000 00588

(54) En øjenlinseimplantat

(51)-Cl.16 06

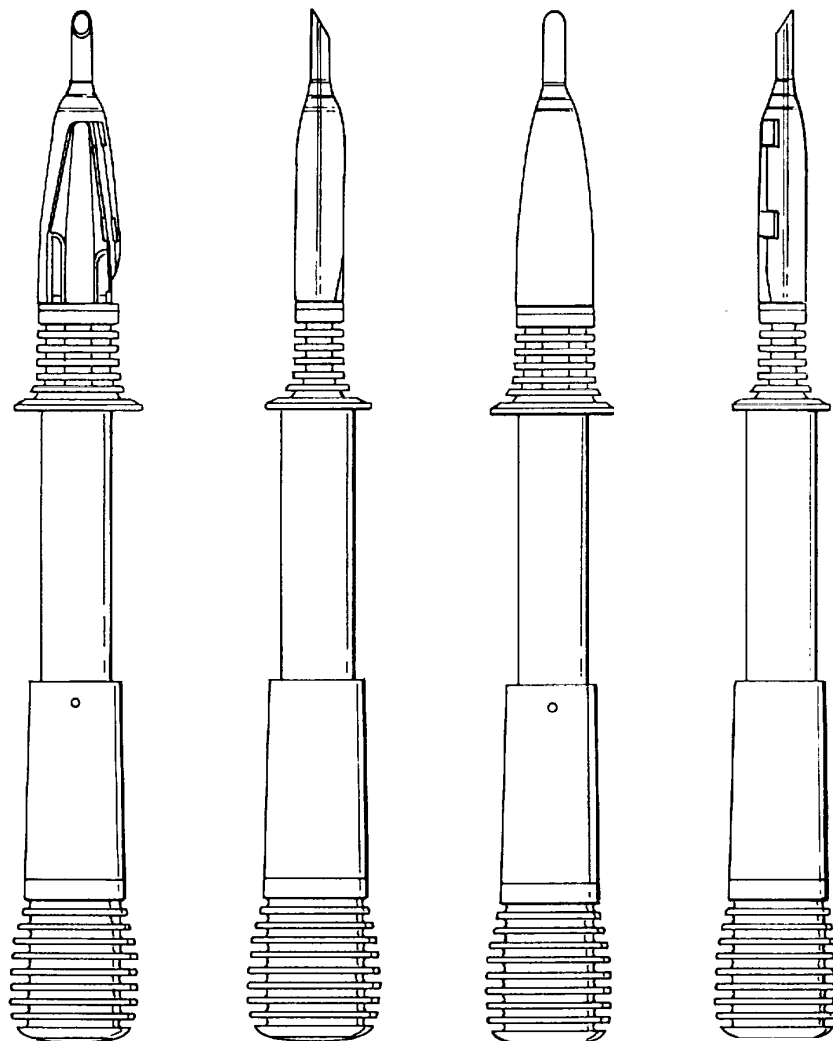
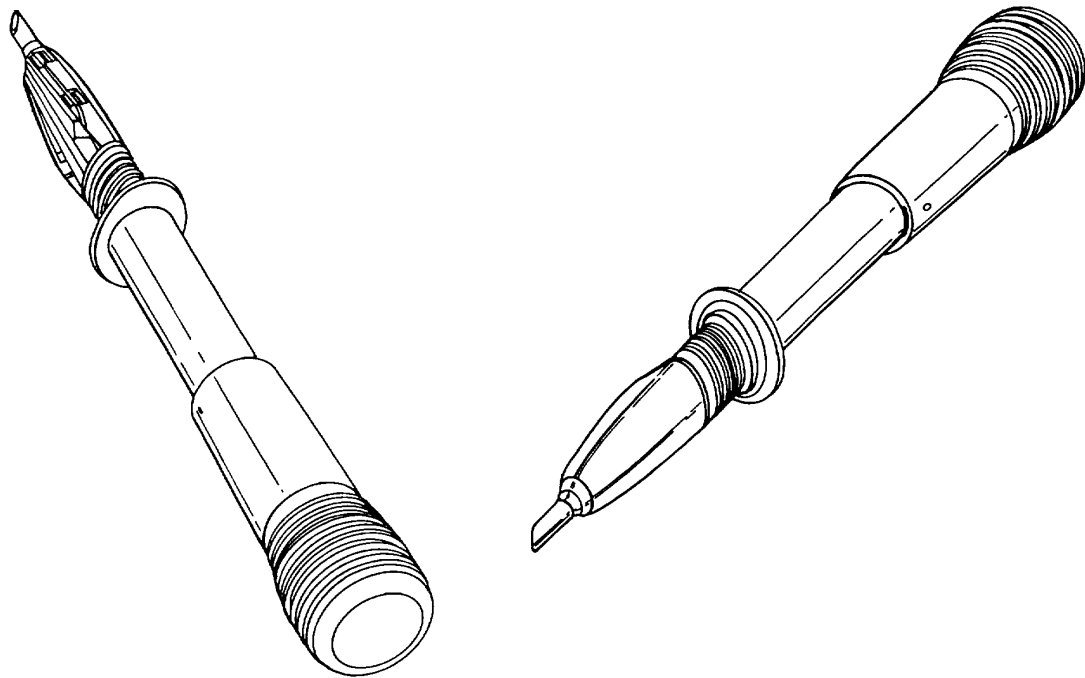

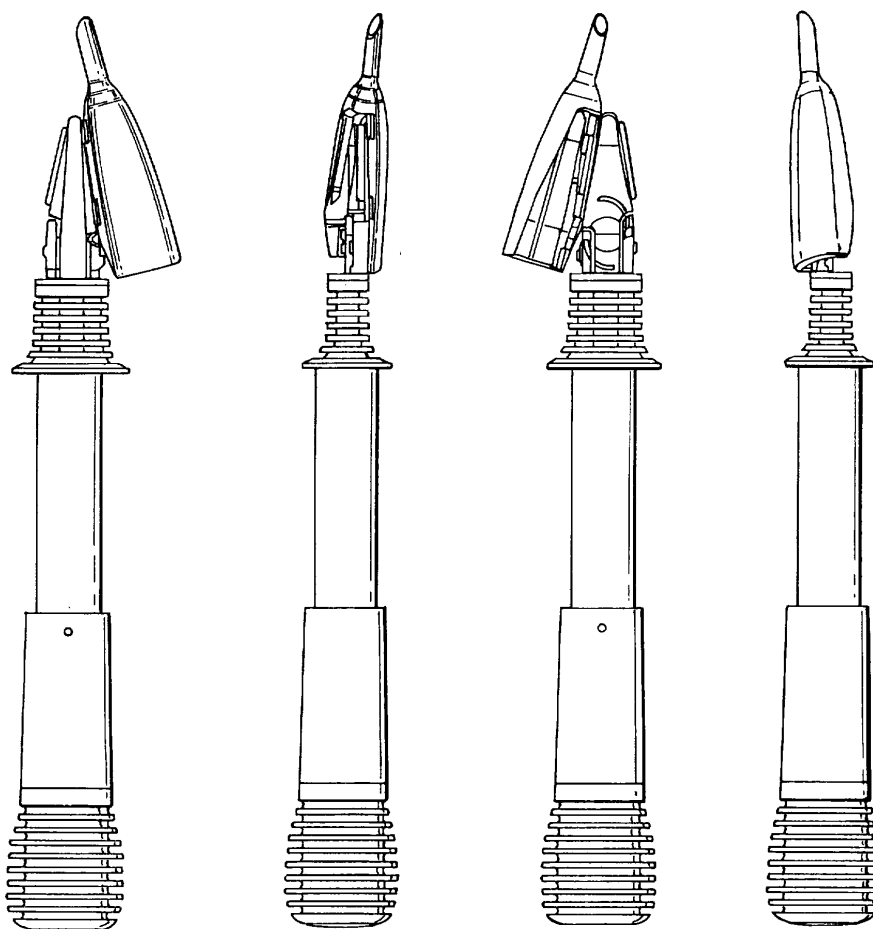
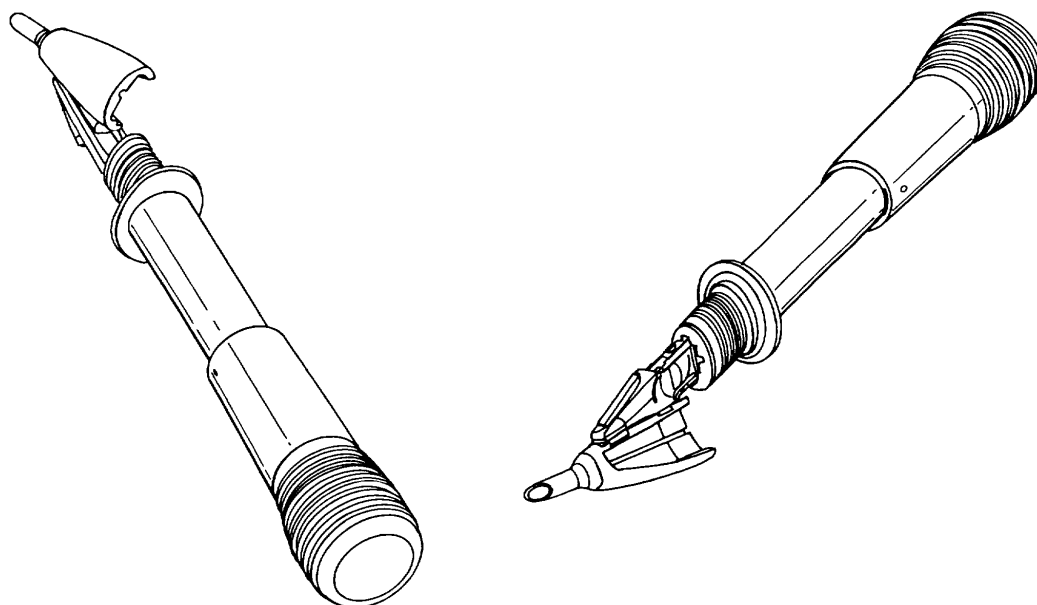

(71)ANSØGER(E):
(74)FULDMÆGTIG:
(72)FREMBRINGER(E):

Pharmacia & Upjohn AB, S-112 87 Stockholm, Sverige
Albihns Patentbyrå Stockholm AB, P.O. Box 3137, S-103 62 STOCKHOLM, Sverige
Birger Hjertman, Svärdslijevägen 186, S-162 43 Vällingby, Sverige ; Jonas Fridholm, Tunnländsvägen 46, S-168 36 Bromma, Sverige ; Carl-Göran Crafoord, Kevinge Strand 21 A, S-182 57 Danderyd, Sverige ; Maria Benktzon, Scoutvägen 64, S-191 39 Sollentuna, Sverige ; Hans Himbert, Tacitusvägen 28, S-161 53 Bromma, Sverige
(30)PRIORITET: 1999-11-30 SE 99-2147
(22)ANSØGNINGSDATO: 2000-05-26

(21) MA 2000 00591

(54) En samlemuffe til el-kabler

(51)-Cl.13 03

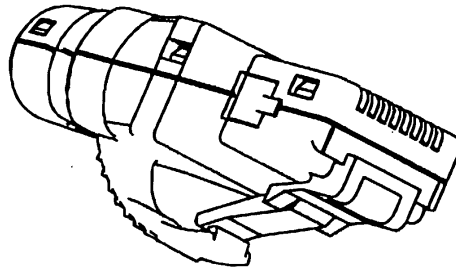
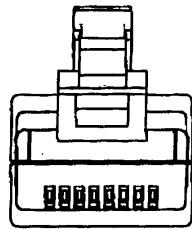
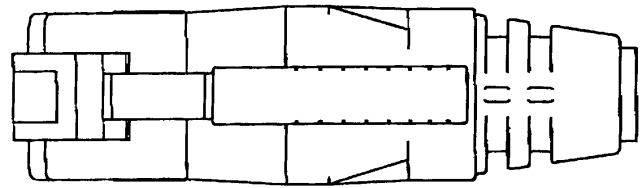
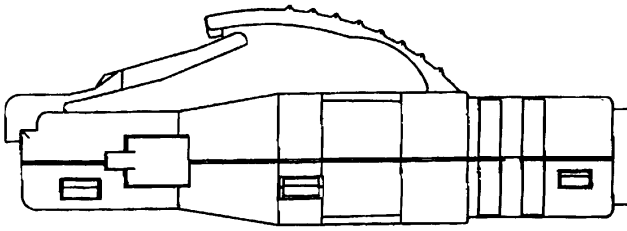

(71)ANSØGER(E):

(74)FULDMÆGTIG:

(72)FREMBRINGER(E):

(30)PRIORITET:

(22)ANSØGNINGSDATO:

KRONE GmbH, Beeskowdamm 3-11, D-1000 Berlin 37, Tyskland

Budde, Schou & Ostenfeld A/S, Vester Søgade 10, 1601 København V, Danmark

Hans-Jürgen Pein, Potsdamer Strasse 2A, D-12205 Berlin, Tyskland ; Frank Mössner, Welterpfad 56, D-12277 Berlin, Tyskland ; Michael Gwiazdowski, Berchtesgadener Str. 22/23, D-10825 Berlin, Tyskland

1999-11-30 DE 4 99 11 347.0

2000-05-29

Registrerede mønstre

(11) Ansøgningsnummer	(44) Bekendtgjort i Reg. Tid. nr.	(11) Registreringsnummer	(15) Registreringsdato	(18) Registreringen er gyldig til
MA 1998 01001		MR 2000 00790	20000707	20030922
MA 1999 00800		MR 2000 00791	20000707	20040630
MA 1999 00801		MR 2000 00792	20000707	20040630
MA 1999 00802		MR 2000 00793	20000707	20040630
MA 1999 01098		MR 2000 00818	20000707	20040916
MA 1999 01224		MR 2000 00794	20000707	20041014
MA 1999 01301		MR 2000 00795	20000707	20041103
MA 1999 01416		MR 2000 00796	20000707	20041209
MA 2000 00008		MR 2000 00797	20000707	20050107
MA 2000 00036		MR 2000 00798	20000707	20050119
MA 2000 00037		MR 2000 00799	20000707	20050119
MA 2000 00045		MR 2000 00800	20000707	20050121
MA 2000 00054		MR 2000 00801	20000707	20050125
MA 2000 00055		MR 2000 00802	20000707	20050125
MA 2000 00056		MR 2000 00803	20000707	20050125
MA 2000 00057		MR 2000 00804	20000707	20050125
MA 2000 00058		MR 2000 00805	20000707	20050125
MA 2000 00060		MR 2000 00806	20000707	20050125
MA 2000 00147		MR 2000 00807	20000707	20050209
MA 2000 00187		MR 2000 00808	20000707	20050217
MA 2000 00234		MR 2000 00809	20000707	20050228
MA 2000 00265		MR 2000 00810	20000707	20050307
MA 2000 00268		MR 2000 00811	20000707	20050309
MA 2000 00279		MR 2000 00812	20000707	20050310
MA 2000 00288		MR 2000 00813	20000707	20041209
MA 2000 00321		MR 2000 00814	20000707	20050321
MA 2000 00322		MR 2000 00815	20000707	20050321
MA 2000 00330		MR 2000 00816	20000707	20050323
MA 2000 00331		MR 2000 00817	20000707	20050323

Fornyelse af mønsterregistreringer

Fornyelse af registreringer foretaget i medfør af lov om mønstre nr. 218 af 27. maj 1970

(11) Registreringsnummer	(18) Gyldig til
MR 1996 00310	20050118
MR 1996 00320	20050305
MR 1991 01002	20050719
MR 1996 00149	20050103
MR 1991 01004	20050726
MR 1991 00926	20050919
MR 1991 01018	20050813
MR 1991 01232	20050906
MR 1991 01233	20050906



**Patent- og
Varemærkestyrelsen**
Erhvervsministeriet

Helgeshøj Allé 81
2630 Taastrup

Tlf. 4350 8000
Fax 4350 8001
E-post pvs@dkpto.dk
www.dkpto.dk

Pr. 1. marts 2000

Patenter
Supplerende beskyttelsescertifikater
Brugsmodeller
Mønstre (design)
Chips (halvledertopografier)
Vare- og fællesmærker
Skorstensmærker og kontorflag
Kommunevåbener og -segl
Publikationer
Erhvervsservice
Kopiservice
Kurser og foredrag

Prisliste vedrørende internationale ansøgninger (PCT) og europæiske patentansøgninger (EPK) samt vedrørende ansøgninger om international varemærkeregistriering og EU-varemærkeregistriering kan fås ved henvendelse til Patent- og Varemærkestyrelsen.

PRISLISTE

(12.1-03/00) Udgivet 15. feb. 2000

Patenter

	kr.
1. Ansøgningsgebyr	
a. Grundgebyr	3000,00
b. Tillægsgebyr for hvert patentkrav ud over 10	300,00
2. Gebyr for nyhedsundersøgelse af international type (PL §9)	
I Når den svenske patentmyndighed er nyhedsundersøgende:	
a. Grundgebyr	7090,00
b. Tillægsgebyr for hvert krav ud over 10	115,00
c. Ekspeditionsgebyr	500,00
II Når Den Europæiske Patentmyndighed er nyhedsundersøgende:	
a. Grundgebyr	
1. For en prioritetsgivende ansøgning	7090,00
2. I alle andre tilfælde	11120,00
b. Ekspeditionsgebyr	500,00
3. Gebyr for senere indlevering af dansk oversættelse af international ansøgning	1100,00
4. Genoptagelsesgebyr	700,00
5. Patentmeddelelsesgebyr	
a. Grundgebyr	2850,00
b. Tillægsgebyr for hver side ud over 35 sider	80,00
c. Tillægsgebyr for hvert patentkrav, for hvilket der ikke er betalt ansøgningsgebyr	300,00
6. Gebyr for publicering af oversættelser af europæiske patentskrifter	
a. Grundgebyr	2250,00
b. Tillægsgebyr for hver side ud over 35 sider	80,00
7. Gebyr for publicering af ændrede danske patentskrifter	
a. Grundgebyr	2850,00
b. Tillægsgebyr for hver side ud over 35 sider	80,00
8. Gebyr for publicering af ændrede oversættelser af europæiske patentskrifter	
a. Grundgebyr	2250,00
b. Tillægsgebyr for hver side ud over 35 sider	80,00
9. Genoprettelsesgebyr	3000,00
10. Årsgebyrer	
1. gebyrår	500,00
2. gebyrår	500,00
3. gebyrår	500,00
4. gebyrår	1100,00
5. gebyrår	1250,00
6. gebyrår	1400,00
7. gebyrår	1600,00
8. gebyrår	1800,00
9. gebyrår	2050,00
10. gebyrår	2300,00
11. gebyrår	2550,00
12. gebyrår	2800,00
13. gebyrår	3050,00
14. gebyrår	3300,00
15. gebyrår	3600,00
16. gebyrår	3900,00
17. gebyrår	4200,00
18. gebyrår	4500,00
19. gebyrår	4800,00
20. gebyrår	5100,00
Årsgebyrer, der betales senere end forfaldsdag, forhøjes med 20%. Gebyret skal være betalt inden 6 måneder efter forfaldsdagen.	
11. Gebyr for fremsættelse af indsigelse	2000,00
12. Gebyr for administrativ omprøvnig	7000,00
13. Klagegebyr	8000,00

Ovennævnte priser skal ikke tillægges moms

Supplerende beskyttelsescertifikater

	kr.
1. Ansøgningsgebyr	3000,00
2. Genoptagelsesgebyr	600,00
3. Genoprettelsesgebyr	3000,00
4. Årsgebyr pr. påbegyndt gebyrår	5100,00
Årsgebyrer, der betales senere end forfaldsdag, forhøjes med 20%. Gebyret skal være betalt inden 6 måneder efter forfaldsdagen.	
5. Gebyr for administrativ omprøvnig	1500,00
Der skal betales et gebyr på 7000 kr. for eventuel omprøvnig af grundpatentet	
6. Klagegebyr	4000,00

Ovennævnte priser skal ikke tillægges moms

Brugsmodeller

	kr.
1. Ansøgningsgebyr	2000,00
2. Gebyr for senere indlevering af dansk oversættelse af international ansøgning	1100,00
3. Genoptagelsesgebyr	400,00
4. Fornylsesgebyrer	
For 1. periode	2000,00
For 2. periode	3000,00
Fornylsesgebyrer, der betales efter udløbet af den pågældende registreringsperiode, forhøjes med 20%.	
5. Gebyr for prøvning før eller efter registrering	4000,00
6. Gebyr for behandling af anmodning om udslettelse	2000,00
7. Gebyr for bekendtgørelse af ændret registrering og publicering af ændret formulering	1100,00
8. Klagegebyr	5000,00

Ovennævnte priser skal ikke tillægges moms

Chips (halvledertopografier)

	kr.
1. Ansøgningsgebyr	1500,00
2. Gebyr for behandling af anmodning af overførelse af ansøgning om registrering	1000,00
3. Klagegebyr	4000,00

Ovennævnte priser skal ikke tillægges moms

Mønstre (design)

1. **Ansøgningsgebyr** kr.
1300,00

Tillægsgebyrer:

a. Ved samregistrering for hvert mønster ud over det første 800,00
b. For bekendtgørelse af hver afbildning ud over den første 400,00

2. **Genoptagelsesgebyr** 200,00

3. **Fornyelsesgebyr** 2200,00

Tillægsgebyr ved fornyelse:

Ved samregistrering for hvert mønster ud over det første 1100,00

Fornyelsesgebyrer inkl. tillægsgebyr, der betales efter udløbet af den pågældende registreringsperiode, forhøjes med 20%.

4. **Klagegebyr** 4000,00

Ovennævnte priser skal ikke tillægges moms

Vare- og fællesmærker

1. **Ansøgningsgebyr** kr.

a. Grundgebyr 2350,00
b. Tillægsgebyr for hver klasse ud over 3 600,00
Der er i alt 42 klasser

2. **Gebyr for videreførelse af Madrid-Protokol-registrering som dansk vare- eller fællesmærke-ansøgning** 1500,00

3. **Fornyelsesgebyr**

a. Grundgebyr 2800,00
b. Tillægsgebyr for hver klasse ud over 3 600,00

Fornyelsesgebyrer inkl. tillægsgebyr, der betales efter udløbet af den pågældende registreringsperiode, forhøjes med 20%.

4. **Gebyr for anmodning om deling af en ansøgning eller en registrering** for hver udskilt ansøgning eller registrering 2000,00

5. **Gebyr for fremsættelse af indsigelse** 2500,00

6. **Gebyr for administrativ ophævelse** 2500,00

7. **Klagegebyr** 4000,00

8. **Gebyr for underretning til indehaver af varemærkerettighed**
Årligt gebyr 1400,00

Ovennævnte priser skal ikke tillægges moms

Skorstensmærker og kontorflag

1. **Ansøgningsgebyr** kr.
2000,00

Ovennævnte pris skal ikke tillægges moms

Kommunevåbener og -segl

1. **Ansøgningsgebyr** kr.
2000,00

Ovennævnte pris skal ikke tillægges moms

Publikationer

1. **Årsabonnement** kr.

a. Dansk Patenttidende 1000,00
b. Patentskrifter
– på papir 8000,00
– på CD-ROM (SPACE-DK) 5000,00
c. Dansk Patentregister 400,00
d. Sammendrag af almindeligt tilgængelige danske patentansøgninger
– Alle sektioner 8000,00
– sektion A 1600,00
– sektion B 1600,00
– sektion C07 + C12 1600,00
– sektion C, resten 900,00
– sektion D 500,00
– sektion E 900,00
– sektion F 900,00
– sektion G 900,00
– sektion H 900,00
e. Oversættelser af EP-skrifter 8000,00
f. Dansk Brugsmodeltidende 600,00
g. Brugsmodelskrifter 8000,00
h. Dansk Varemærketidende 1000,00
i. Dansk Varemærkerregister 200,00
j. Varemærke-særtidende med §13-afslag 100,00
k. Varemærkeindsigelsestidende 200,00
l. Nye danske varemærkeansøgninger, ugeliste 450,00
m. Dansk Mønstertidende 600,00
n. Dansk Mønsterregister 200,00
o. Patenthåndbog, ved tegning af abonnement 500,00
– løssblade hertil, pr. side 10,00
p. Brugsmodelhåndbog, ved tegning af abonnement 500,00
– løssblade hertil, pr. side 10,00
q. Ankenævnskendelser
– alle kendelser 4200,00
– kendelser/patent- og brugsmodelområdet 2000,00
– kendelser/vare- og fællesmærkeområdet 2000,00
– kendelser/mønster- og chipsområdet 400,00

Abonnementer tillægges porto

2. **Løssalg**

a. Dansk Patenttidende 40,00
b. Dansk Patentregister 400,00
c. Sammendrag af alm. tilgængelige patentansøgninger 30,00
d. Dansk Varemærketidende 40,00
e. Dansk Varemærkerregister 200,00
f. Varemærke-særtidende med §13-afslag 100,00
g. Varemærkeindsigelsestidende 200,00
h. Varemærkeindsigelsestidende, udk. 1995 300,00
i. Dansk Mønstertidende 40,00
j. Dansk Mønsterregister 200,00
k. Dansk Brugsmodeltidende 40,00
l. Sammendrag af alm. tilgængelige brugsmodelansøgninger 30,00
m. Fremlæggelses- og patentskrifter på CD-ROM (SPACE-DK)
– 1993-1999, pr. årgang 5000,00
– 1990-1992, pr. årgang 2000,00

Ovennævnte priser skal ikke tillægges moms

Fremlæggelses-, patent- og brugsmodelskrifter samt oversættelser af EP-skrifter leveres til gældende kopipris

3. **Love og bekendtgørelser**
vedr. industriel ejendomsret 12,00-33,00

4. **Andre publikationer**

a. Varemærkeklassifikation
– alfabetisk liste 500,00
– klassedelt liste 400,00
b. Mønsterklassifikation 35,00
– ændringer og tilføjelser hertil 15,00

5. **"Fra væsen til virksomhed", Danske patenter gennem 100 år** (fås på dansk og engelsk), inkl. moms 195,00

Ovennævnte priser tillægges moms, hvis andet ikke er angivet

Erhvervsservice

1. Timepris*	kr. 850,00
2. Løbende overvågninger	
a. Overvågning af ansøgninger Overvågning af dansk patent-, brugsmode-, mønster- eller varemærkeansøgning sammensættes af: Pris pr. år	1500,00
Pris pr. meddelelse	375,00
b. Øvrige overvågninger beregnes efter timepris Hertil skal lægges evt. online-udgifter	
3. Navneundersøgelser*	
a. International undersøgelse af patentrettigheder i 1-2 navne inkl. op til 40 referencer	2500,00
Yderligere referencer, pr. reference	16,00
Yderligere navne, pr. navn	750,00
b. Undersøgelse af patent- og brugsmode-rettigheder med gyldighed for Danmark i 1-2 navne	1800,00
Yderligere navne, pr. navn	375,00
c. Øvrige navneundersøgelser beregnes efter timepris Hertil skal lægges evt. online-udgifter	
4. Patentfamilieundersøgelser og statusundersøgelser*	
a. Patentfamilieundersøgelse	1000,00
b. Patentfamilieundersøgelse, inkl. status	2000,00
c. Statusundersøgelse af udenlandske rettigheder Første nummer	750,00
Pr. følgende nummer	375,00
d. Statusundersøgelse af danske rettigheder, pr. nummer	375,00
e. Øvrige undersøgelser beregnes efter timepris Hertil skal lægges evt. online-udgifter	
5. Kollisionsundersøgelser af varemærker, inkl. 3 klasser*	
Yderligere klasser, pr. 10 klasser	500,00
6. Skanning af varemærker*	
a. Første klasse	500,00
b. Yderligere klasser, pr. klasse	200,00
c. Skanning af alle 42 klasser	3000,00
7. LOGO-skanning* , inkl. op til 25 referencer	2100,00
Yderligere referencer, pr. 25 referencer	500,00
8. Varemærkedatabase*	
a. Første klasse	3000,00
b. Yderligere klasser - op til 4, pr. klasse	1500,00
9. Skanning af varemærker ansøgt eller registreret i udlandet*	
a. Første klasse for 1-2 lande	1000,00
b. Følgende lande, pr. land	500,00
c. Følgende klasser, pr. klasse	200,00
10. Pris for levering pr. telefax	75,00

* Hastelevering kan aftales mod pristillæg.

Ovennævnte priser tillægges moms

Kopiservice

1. Fotokopier af patent- og brugsmodepublikationer	kr.
a. Ekspedition	30,00
b. Kopipris, pr. side	3,25
Dog minimum 30 kr. pr. publikation (svarende til 9 sider)	
2. Fotokopier, taget på læsesalen ved kontant betaling, pr. side, inkl. moms	3,00
3. Udenlandske patentpublikationer, der ikke findes i egne samlinger	
I ved hjemtagning fra udlandet:	
a. Pris for hjemtagning	100,00
b. Pris pr. publikation	100,00
Hjemtagning af sagsakter fra USA og patent- publikationer og sagsakter fra Sydafrika: Pris efter aftale.	
II ved levering af tilsvarende publikation fra egne samlinger:	
a. Identifikation	100,00
b. Kopipris (3,25 kr. pr. side)	
4. Engelsksprogede sammendrag, der ikke findes i egne samlinger , pr. sammendrag	50,00
5. Tidsskriftsartikler o.l., der ikke findes i egne samlinger	
a. Pris for hjemtagning	100,00
b. Pris pr. artikel	100,00
6. Aktindsigt i europæiske patenter og patentansøgninger	
a. Ekspedition (inkl. EPO-gebyr)	315,00
b. Kopier	
– ved tilsendelse, pr. side	3,25
– ved afhentning, pr. side	2,50
– ved afhentning og kontant betaling, pr. side inkl. moms	3,00
7. Databaseudskrift vedr. en varemærkeretlighed	50,00
Ovennævnte priser tillægges moms, hvis andet ikke er angivet	
8. Bekræftet kopi af en patent-, brugsmode-, mønster- eller varemærkeansøgning	300,00
Hertil skal lægges kopiprisen	
9. Bekræftet udskrift af patent-, certifikat-, brugsmode-, topografi-, mønster- eller varemærkesagsregistret	300,00
10. Bekræftet udskrift af registret over kommunevåbener og -segl eller registret over skorstensmærker og kontorflag ..	200,00
11. Udskrift af patent-, certifikat-, brugsmode-, topografi-, mønster- eller varemærkesagsregistret, registret over kommunevåbener og -segl eller registret over skorstensmærker og kontorflag	50,00
Ovennævnte priser skal ikke tillægges moms	
12. Priser for levering	
a. Levering pr. telefax	75,00
b. Ekspreslevering pr. telefax	275,00
c. Ekspreslevering pr. post	200,00
Hertil lægges porto	
Ovennævnte priser tillægges moms	

Kurser og foredrag

1. Kurser	kr.
Priser på åbne og virksomhedsinterne kurser fås ved direkte henvendelse til KursusCentret	
2. Foredrag*	
Første time	2000,00
Følgende timer, pr. time	1500,00

* Særpriser afhængig af deltagerantal og forberedelsestid

Ovennævnte priser tillægges moms

Gebyrændringer

pr. 1. januar 2001



**Patent- og
Varemærkestyrelsen**
Erhvervsministeriet

Helgeshøj Allé 81
2630 Taastrup

Tlf. 43 50 80 00
Fax 43 50 80 01
Postgiro 8 989 923
E-post pvs@dkpto.dk
www.dkpto.dk

Ændringerne er markeret med *

Patenter

	kr.
1. Ansøgningsgebyr	
a. Grundgebyr	3000,00
b. Tillægsgebyr for hvert patentkrav ud over 10	300,00
2. Gebyrer for nyhedsundersøgelse af international type (PL §9)	
I Når den svenske patentmyndighed er nyhedsundersøgende:	
a. Grundgebyr	7090,00
b. Tillægsgebyr for hvert krav ud over 10	115,00
c. Ekspeditionsgebyr	500,00
II Når Den Europæiske Patentmyndighed er nyhedsundersøgende:	
a. Grundgebyr	
1. For en prioritetsgivende ansøgning	7090,00
2. I alle andre tilfælde	11120,00
b. Ekspeditionsgebyr	500,00
3. Gebyr for senere indlevering af dansk oversættelse af international ansøgning	1100,00
4. Genoptagelsesgebyr	700,00
5. Patentmeddelelsesgebyr	
a. Grundgebyr	2850,00
b. Tillægsgebyr for hver side ud over 35 sider	80,00
c. Tillægsgebyr for hvert patentkrav, for hvilket der ikke er betalt ansøgningsgebyr	300,00
6. Gebyr for publicering af oversættelser af europæiske patentskrifter	
a. Grundgebyr	1700,00 *
b. Tillægsgebyr for hver side ud over 35 sider	80,00
7. Gebyr for publicering af ændrede danske patentskrifter	
a. Grundgebyr	2850,00
b. Tillægsgebyr for hver side ud over 35 sider	80,00
8. Gebyr for publicering af ændrede oversættelser af europæiske patentskrifter	
a. Grundgebyr	1700,00 *
b. Tillægsgebyr for hver side ud over 35 sider	80,00

	kr.
9. Genoprettelsesgebyr	3000,00
10. Årsgebyrer	
1. gebyrår	500,00
2. gebyrår	500,00
3. gebyrår	500,00
4. gebyrår	1100,00
5. gebyrår	1250,00
6. gebyrår	1400,00
7. gebyrår	1600,00
8. gebyrår	1800,00
9. gebyrår	2050,00
10. gebyrår	2300,00
11. gebyrår	2550,00
12. gebyrår	2800,00
13. gebyrår	3050,00
14. gebyrår	3300,00
15. gebyrår	3600,00
16. gebyrår	3900,00
17. gebyrår	4200,00
18. gebyrår	4500,00
19. gebyrår	4800,00
20. gebyrår	5100,00

Årsgebyrer, der betales senere end forfaldsdag, forhøjes med 20%.
Gebyret skal være betalt inden 6 måneder efter forfaldsdagen.

11. Gebyr for fremsættelse af indsigelse	2500,00 *
12. Gebyr for administrativ omprøvning	7000,00
13. Klagegebyr	8000,00

Ovennævnte priser skal ikke tillægges moms

Supplerende beskyttelsescertifikater

	kr.
1. Ansøgningsgebyr	3000,00
2. Genoptagelsesgebyr	600,00
3. Genoprettelsesgebyr	3000,00
4. Årsgebyr pr. påbegyndt gebyrår	5100,00

Årsgebyrer, der betales senere end forfaldsdag, forhøjes med 20%. Gebyret skal være betalt inden 6 måneder efter forfaldsdagen.

5. Gebyr for administrativ omprøvning	1500,00
---------------------------------------	---------

Der skal betales et gebyr på 7000 kr. for eventuel omprøvning af grundpatentet

6. Klagegebyr	4000,00
---------------	---------

Ovennævnte priser skal ikke tillægges moms

Brugsmodeller

	kr.
1. Ansøgningsgebyr	2000,00
2. Gebyr for senere indlevering af dansk oversættelse af international ansøgning	1100,00
3. Genoptagelsesgebyr	400,00
4. Fornyelsesgebyrer	
For 1. periode	2000,00
For 2. periode	3000,00

Fornyelsesgebyrer, der betales efter udløbet af den pågældende registreringsperiode, forhøjes med 20%.

5. Gebyr for prøvning før eller efter registrering	4000,00
--	---------

6. Gebyr for behandling af anmodning om udslettelse	2000,00
---	---------

7. Gebyr for bekendtgørelse af ændret registrering og publicering af ændret formulering	1100,00
---	---------

8. Klagegebyr	5000,00
---------------	---------

Ovennævnte priser skal ikke tillægges moms

Chips (halvledertopografier)

	kr.
1. Ansøgningsgebyr	1500,00
2. Gebyr for behandling af anmodning af overførelse af ansøgning om registrering	1000,00
3. Klagegebyr	4000,00

Ovennævnte priser skal ikke tillægges moms

Kommunevåbener og -segler

	kr.
1. Ansøgningsgebyr	2000,00

Ovennævnte pris skal ikke tillægges moms

Mønstre (design)

	kr.
1. Ansøgningsgebyr	1300,00

Tillægsgebyrer:

- For samregistrering for hvert mønster ud over det første 800,00
- For bekendtgørelse af hver afbildning ud over den første 400,00

2. Genoptagelsesgebyr	200,00
-----------------------	--------

3. Fornyelsesgebyr	2200,00
--------------------	---------

Tillægsgebyr ved fornyelse:

- Ved samregistrering for hvert mønster ud over det første 1100,00

Fornyelsesgebyrer inkl. tillægsgebyr, der betales efter udløbet af den pågældende registreringsperiode, forhøjes med 20%.

4. Klagegebyr	4000,00
---------------	---------

Ovennævnte priser skal ikke tillægges moms

Vare- og fællesmærker

	kr.
1. Ansøgningsgebyr	
a. Grundgebyr	2350,00
b. Tillægsgebyr for hver klasse ud over 3	600,00
Der er i alt 42 klasser	
2. Gebyr for videreførelse af Madrid-Protokol-registrering som dansk vare- eller fællesmærke-ansøgning	1500,00
3. Fornyelsesgebyr	
a. Grundgebyr	2350,00 *
b. Tillægsgebyr for hver klasse ud over 3	600,00

Fornyelsesgebyrer inkl. tillægsgebyr, der betales efter udløbet af den pågældende registreringsperiode, forhøjes med 20%.

4. Gebyr for anmodning om deling af en ansøgning eller en registrering for hver udskilt ansøgning eller registrering	2000,00
--	---------

5. Gebyr for fremsættelse af indsigelse	2500,00
---	---------

6. Gebyr for administrativ ophævelse	2500,00
--------------------------------------	---------

7. Klagegebyr	4000,00
---------------	---------

8. Gebyr for underretning til indehaver af varemærkerettighed	
Årligt gebyr	1000,00 *

Ovennævnte priser skal ikke tillægges moms

Skorstensmærker og kontorflag

	kr.
1. Ansøgningsgebyr	2000,00

Ovennævnte pris skal ikke tillægges moms

INID-koder

Internationally agreed Numbers for the Identification of Data (INID)

- (11) Serial number of the registration
- (15) Date of the registration
- (17) Expected duration of the registration/renewal
- (18) Expected expiration date of the registration/renewal
- (21) Serial number of the application
- (22) Date of filing of the application
- (23) Exhibition priority data
- (24) Date from which the industrial design right has effect
- (29) Indication of the form in which the industrial design is filed
- (30) Data relating to priority under the Paris Convention
- (43) Date of publication of the industrial design before examination
- (44) Date of publication of the industrial design after examination
- (45) Date of publication of the registered industrial design
- (46) Date of expiration of deferment
- (51) Class and subclass of the Locarno Classification
- (54) Designation of article(s) or product(s) covered by the industrial design or title of the industrial design
- (55) Reproduction of the industrial design (e.g., drawing, photograph) and explanations relating to the reproduction
- (57) Description of characteristic features of the industrial design including indication of colors
- (58) Date of recording of any kind of amendment in the Register
- (62) Serial number(s) and, if available, filing date(s) of application(s), registration(s) or document(s) related by division
- (66) Serial number(s) of application(s) concerning design(s) which is(are) variant(s) of the present one
- (71) Name(s) and address(es) of the applicant
- (72) Name(s) of the creator(s)
- (73) Name(s) and address(es) of the owner(s)
- (74) Name(s) and address(es) of the representative(s)

Domestic Codes for the Identification of Data

- (DL) Data concerning license
- (DP) Data concerning pawning

Internationalt vedtagne Numre til Identifikation af Data (INID)

- Registreringsnummer
- Registreringsdato
- Forventet registreringsperiode/fornyelsesperiode
- Forventet udløbsdato for registrering/fornyelse
- Ansøgningsnummer
- Ansøgningsdato
- Udstillingsprioritetsoplysninger
- Indleveringsdato
- Model indleveret
- Konventionsprioritetsoplysninger
- Dato for offentlig tilgængelighed
- Bekendtgørelsesdato for ansøgningen
- Bekendtgørelsesdato for registreringen
- Udsættelsesdato
- Klasser
- Vareangivelse
- Mønstret
- Beskrivelse herunder farver
- Dato for tilførsel/udslettelse
- Nummer på hovedansøgning eller udskilt ansøgning
- Beslægtede ansøgninger
- Ansøgningsnavn og -adresse
- Frembringers navn og -adresse
- Indehavernavn og -adresse
- Fuldmægtignavn og -adresse

Interne koder til identifikation af data

- Licensoplysninger
- Pantoplysninger

