

Indholdsfortegnelse

Bekendtgørelse af mønsteransøgninger	581
Offentligt tilgængelige mønsteransøgninger	596
Registrerede mønstre	597
Henlagte, afslåede eller tilbagetagne mønsteransøgninger	598
Fornyelse af mønsterregistreringer	599
Prisliste	600

Abonnementsprisen for årgangen er 1000,- kr. Abonnement tegnes i Patent- og Varemærkestyrelsen, Helgeshøj Allé 81, 2630 Tåstrup, tlf. 43 50 85 35, Gironr. 4 02 05 53, hvor enkelte numre sælges for en pris af 40 kr.

Ansvarlig for redaktion: Niels Ravn
Trykt hos Patent- og Varemærkestyrelsen

ISSN 0903-8825

Bekendtgørelse af Mønsteransøgninger

Indsigelser mod registreringen skal fremsættes skriftligt i 2 eksemplarer til registreringsmyndigheden inden 2 måneder fra bekendtgørelsesdagen, jfr. lov om mønstre nr 218 af 27. maj 1970, § 18, stk. 2.
 Er det bekendtgjort, at model af mønstret er indleveret, ken dette ses i direktoratet.
 Hvis afbildningen er udført i farver, er dette angivet.
 Er mønstret forbillede for et ornament, er dette angivet.

(21) MA 1999 00945

(54) Kombineret springvand og ildsted

(51)-Cl.11 99

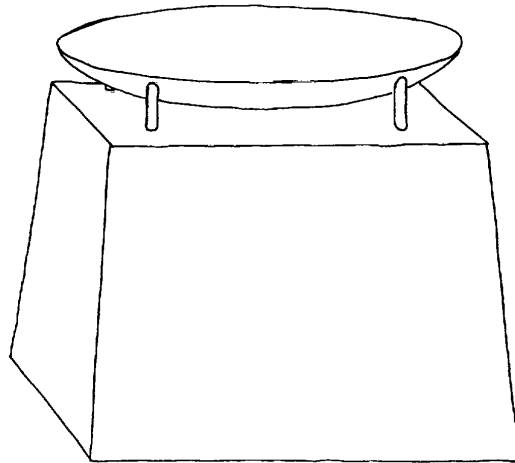

(71)ANSØGER(E):
 (72)FREMBRINGER(E):
 (22)ANSØGNINGSDATO:

Mette Krogsager, Godthåbsgade 39, 8000 Århus C, Danmark
 Mette Krogsager, Godthåbsgade 39, 8000 Århus C, Danmark
 1999-08-11

(21) MA 1999 01327

(54) En holder til et pitabrød

(51)-Cl.07 06

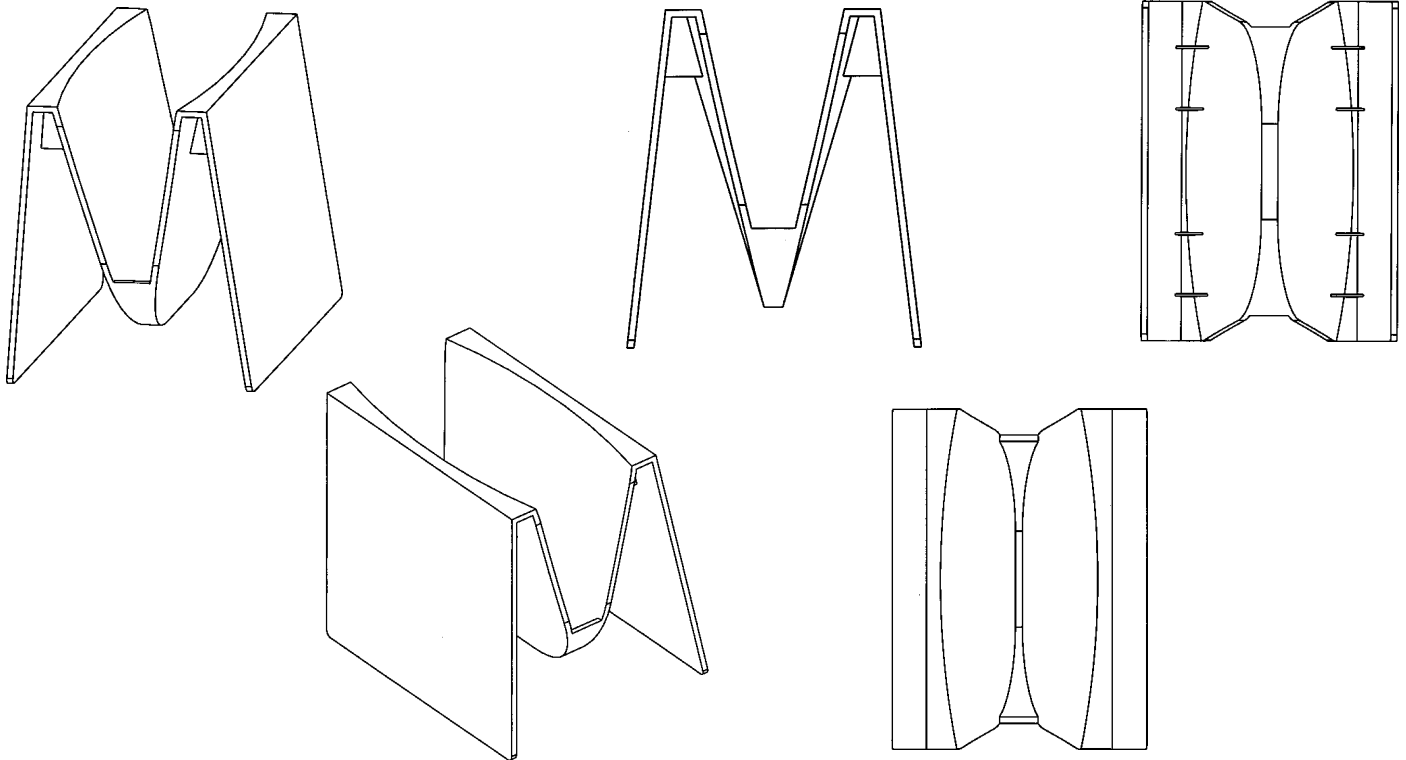

(71)ANSØGER(E):
 (74)FULDMÆGTIG:
 (72)FREMBRINGER(E):
 (22)ANSØGNINGSDATO:

Per Ørnsø Larsen, Ryesgade 131, 4.h., 2100 København Ø, Danmark
 Internationalt Patent-Bureau, Høje Taastrup Boulevard 23, 2630 Taastrup, Danmark
 Per Ørnsø Larsen, Ryesgade 131, 4.h., 2100 København Ø, Danmark
 1999-11-11

(21) MA 1999 01442

(54) Et dukkeansigt

(51)-Cl.21 01



(71)ANSØGER(E):
 (74)FULDMÆGTIG:
 (72)FREMBRINGER(E):
 (22)ANSØGNINGSDATO:
 (66)BEMÆRKNINGER

Daniel Holding ApS, Øster Teglgårdsvej 23, 8800 Viborg, Danmark
 Daniel Holding ApS, Øster Teglgårdsvej 23, 8800 Viborg, Danmark
 Kim Krull Jørgensen, c/o Kim Jørgensen Engros, Hjulmagervej 2A, 8800 Viborg, Danmark
 1999-12-16
 Ansøger har samme dag indleveret MA 1999 01443;MA 1999 01444

(21) MA 1999 01443

(54) Et dukkeansigt

(51)-Cl.21 01



(71)ANSØGER(E):
 (74)FULDMÆGTIG:
 (72)FREMBRINGER(E):
 (22)ANSØGNINGSDATO:
 (66)BEMÆRKNINGER

Daniel Holding ApS, Øster Teglgårdsvej 23, 8800 Viborg, Danmark
 Daniel Holding ApS, Øster Teglgårdsvej 23, 8800 Viborg, Danmark
 Kim Krull Jørgensen, c/o Kim Jørgensen Engros, Hjulmagervej 2A, 8800 Viborg, Danmark
 1999-12-16
 Ansøger har samme dag indleveret MA 1999 01442;MA 1999 01444

(21) MA 1999 01444

(54) Et dukkeansigt; Et dukkeansigt

(51)-Cl.11 02;21 01



(71)ANSØGER(E):
 (74)FULDMÆGTIG:
 (72)FREMBRINGER(E):
 (22)ANSØGNINGSDATO:
 (66)BEMÆRKNINGER

Daniel Holding ApS, Øster Teglgårdsvej 23, 8800 Viborg, Danmark
 Daniel Holding ApS, Øster Teglgårdsvej 23, 8800 Viborg, Danmark
 Kim Krull Jørgensen, c/o Kim Jørgensen Engros, Hjulmagervej 2A, 8800 Viborg, Danmark
 1999-12-16
 Ansøger har samme dag indleveret MA 1999 01442;MA 1999 01443;MA 1999 01445

(21) MA 1999 01445

(54) En lysholder til juletræ

(51)-Cl.11 05

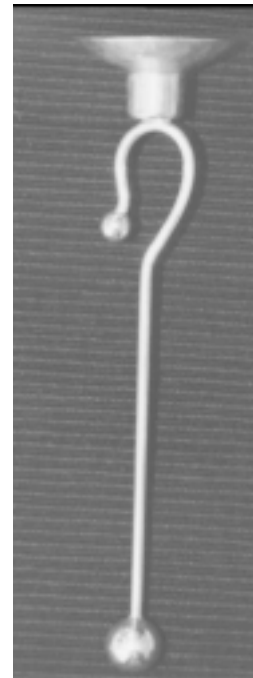
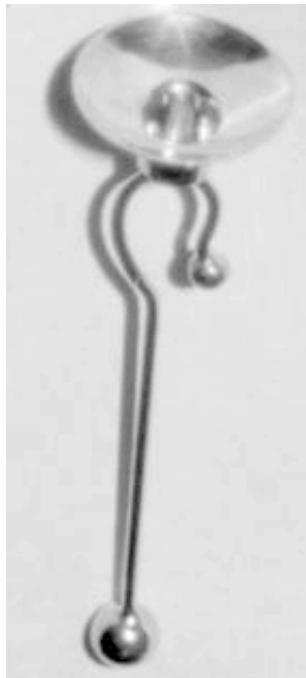

(71)ANSØGER(E):
 (74)FULDMÆGTIG:
 (72)FREMBRINGER(E):
 (22)ANSØGNINGSDATO:
 (66)BEMÆRKNINGER

Daniel Holding ApS, Øster Teglgårdsvej 23, 8800 Viborg, Danmark
 Daniel Holding ApS, Øster Teglgårdsvej 23, 8800 Viborg, Danmark
 Kim Krull Jørgensen, c/o Kim Jørgensen Engros, Hjulmagervej 2A, 8800 Viborg, Danmark
 1999-12-16
 Ansøger har samme dag indleveret MA 1999 01444

(21) MA 2000 00031

(54) 1) En reol 2) skænk 3) TV-bord, alt til et sæt;3) TV-bord

(51)-Cl.06 03;06 04

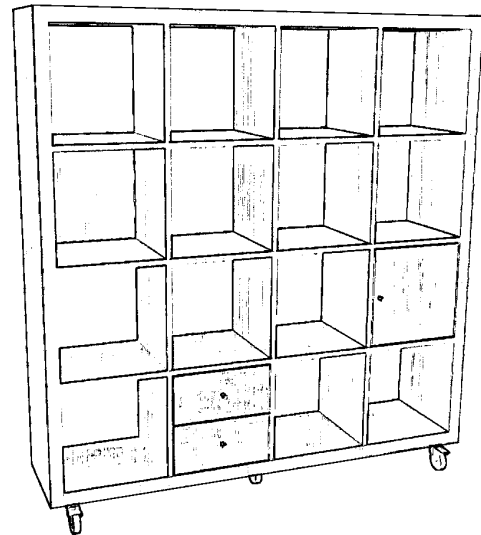
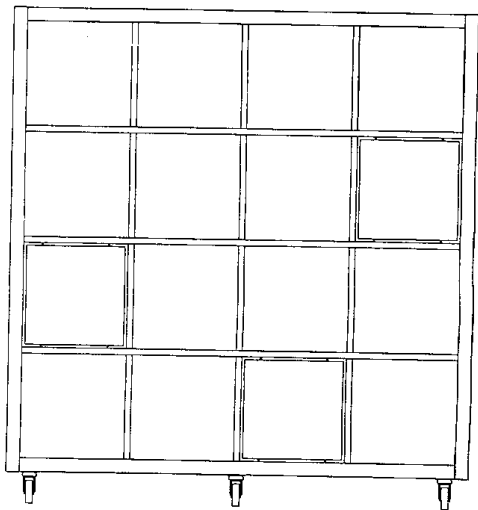
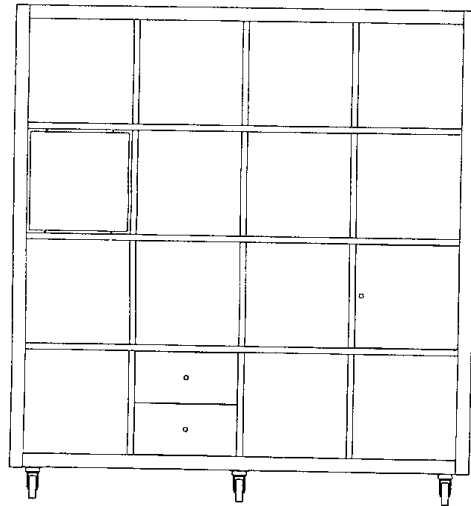

Løbenr. 1

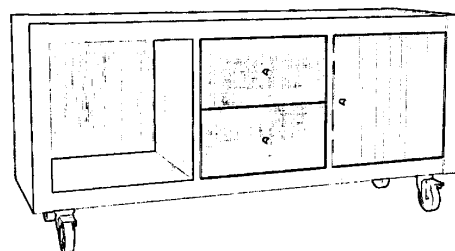
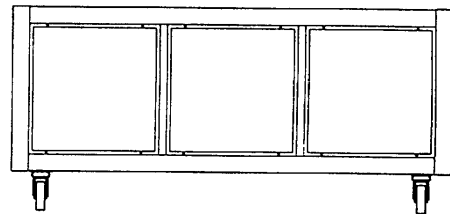
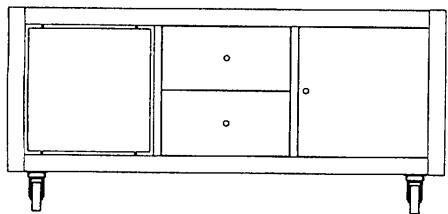

Løbenr. 2

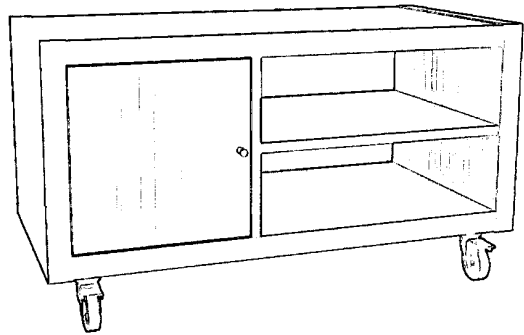
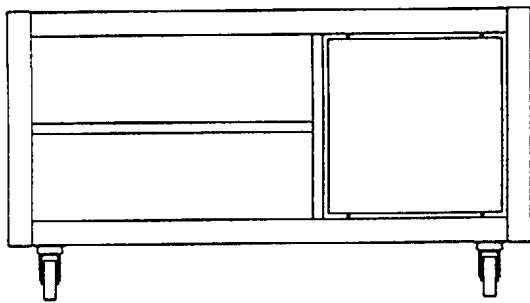
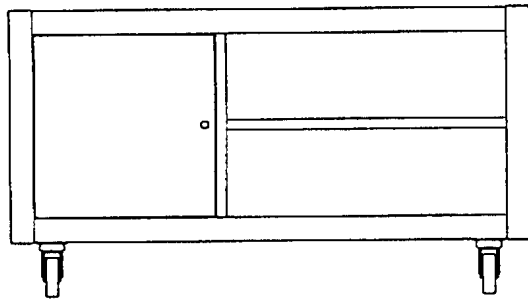

Løbenr. 3

(71)ANSØGER(E):
 (74)FULDMÆGTIG:
 (72)FREMBRINGER(E):
 (22)ANSØGNINGSDATO:

BRDR. FURBO A/S, Industrivej 2, , 7860 Spøttrup, Danmark
 PATRADE A/S, Åboulevarden 21, 8000 Århus C, Danmark
 Keld Furbo, Grundvadsvej 2, 7860 Spøttrup, Danmark
 2000-01-18

(21) MA 2000 00107

(54) En legetøjsklods

(51)-CI.21 01

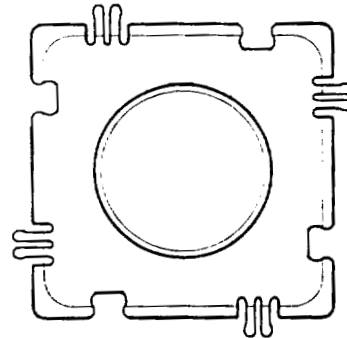
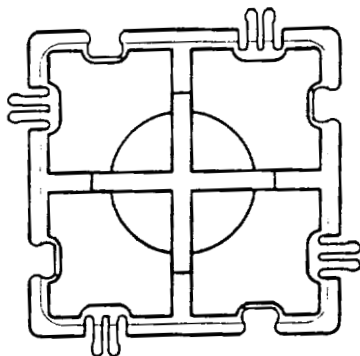
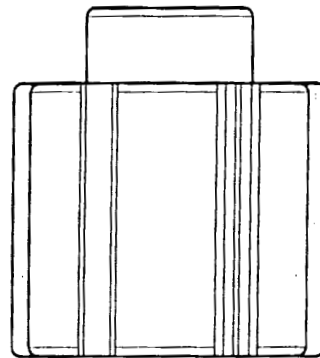
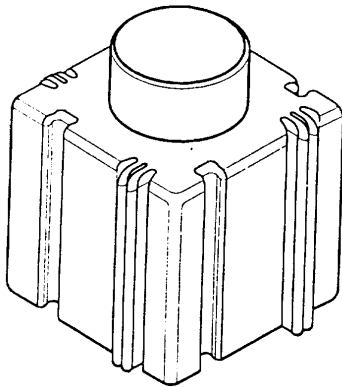

(71)ANSØGER(E):
 (74)FULDMÆGTIG:
 (72)FREMBRINGER(E):
 (22)ANSØGNINGSDATO:

Soren Christian Sorensen, P.O. Box 256, North Side, Grand Cayman, Cayman Islands, Caymanøerne
 Budde, Schou & Ostenfeld A/S, Vester Søgade 10, 1601 København V, Danmark
 Soren Christian Sorensen, P.O. Box 256, North Side, Grand Cayman, Cayman Islands, Caymanøerne
 2000-02-02

(21) MA 2000 00123

(54) Et spilhus

(51)-Cl.12 05

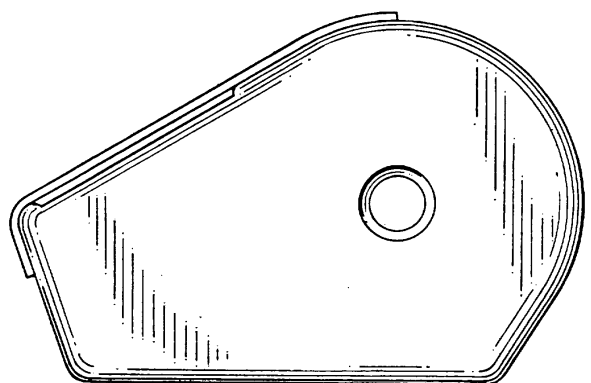
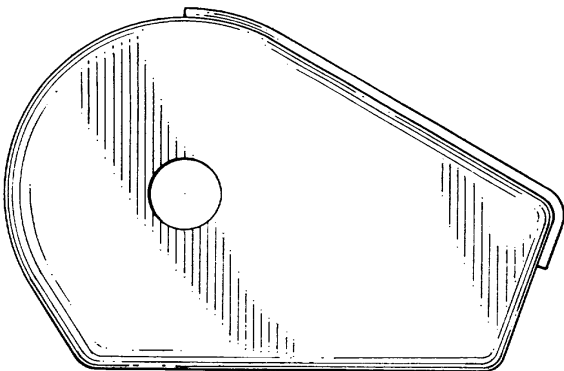
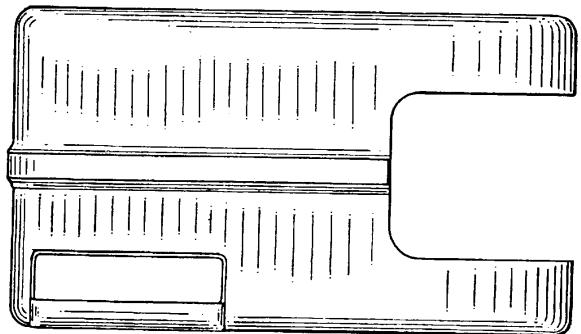
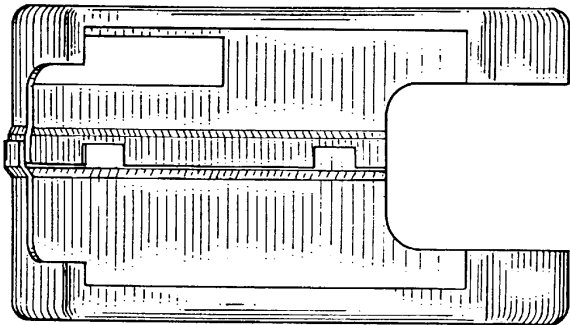
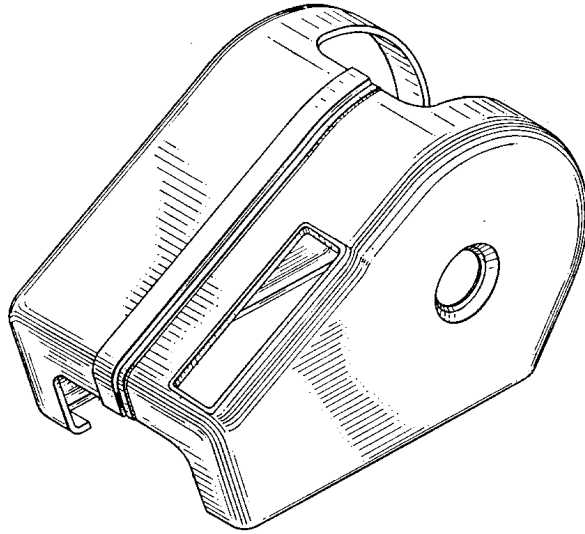

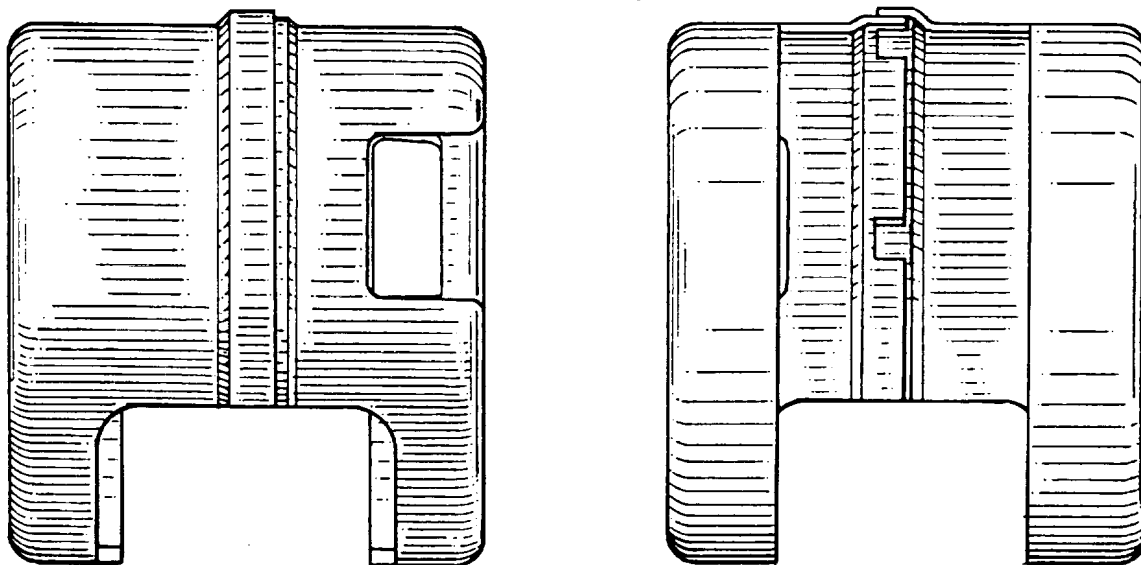

(71)ANSØGER(E):
(74)FULDMÆGTIG:
(72)FREMBRINGER(E):
(30)PRIORITET:
(22)ANSØGNINGSDATO:

Dutton-Lainson Company, 451 West Second Street, Hastings, Nebraska 68902-0729, USA
Budde, Schou & Ostenfeld A/S, Vester Søgade 10, 1601 København V, Danmark
Jeremy Daniels, , 130 Forest Boulevard, Hastings, Nebraska 68901, USA ; Gary Payne, 1938 Bateman,
Hastings, Nebraska 68901, USA ; Todd Yost, RR1, Box 253, Glenvil, Nebraska 68941, USA
1999-08-03 US 29/108.805
2000-02-03

(21) MA 2000 00166

(54) En luftrensingsindretning til indendørs brug

(51)-Cl.23 04

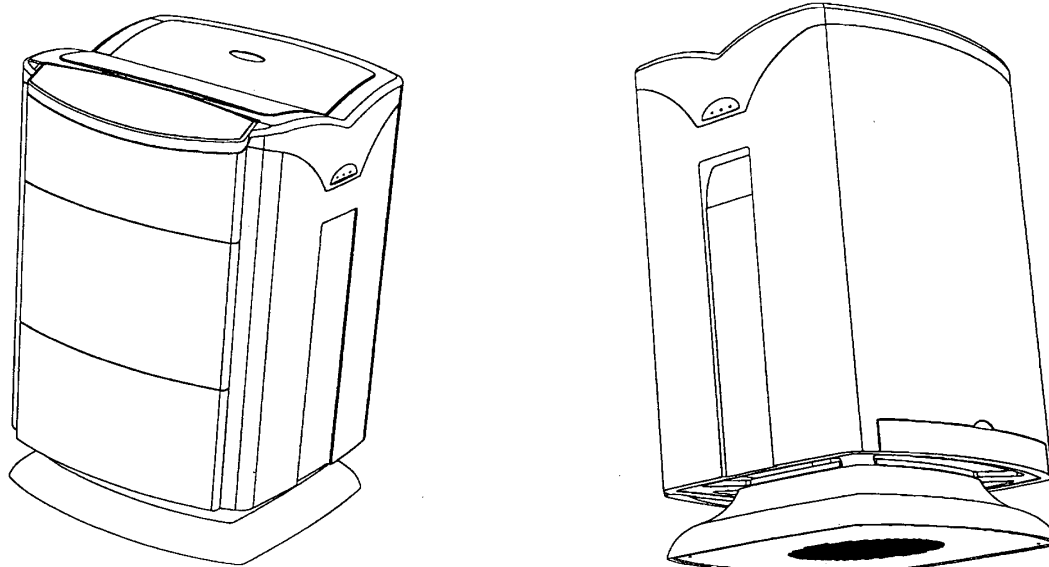

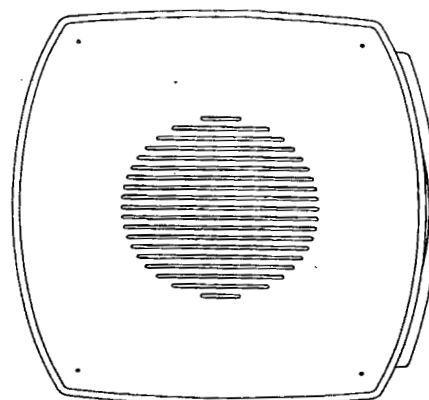
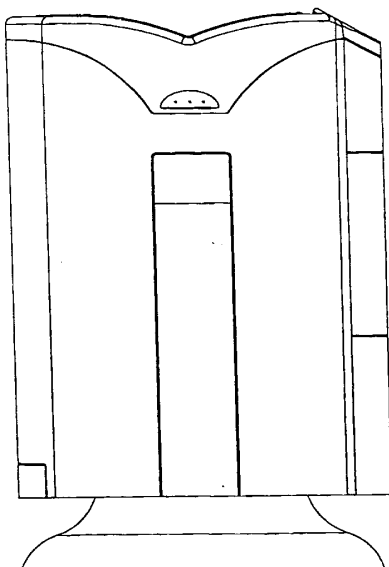
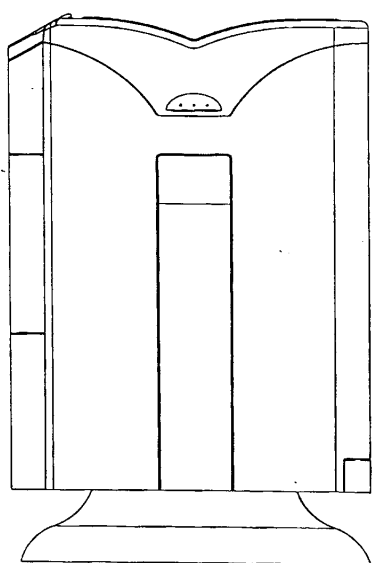
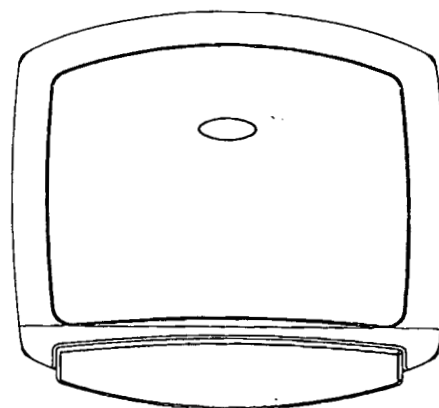
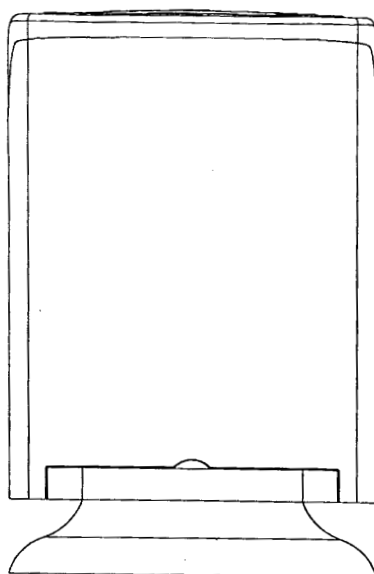
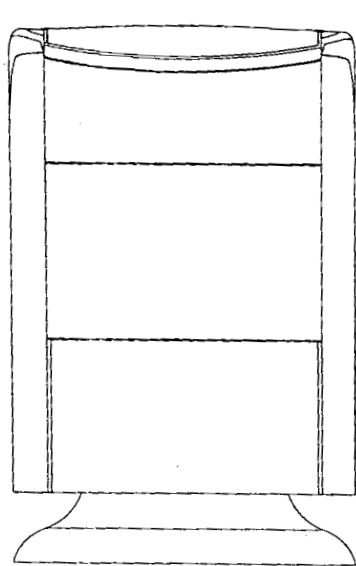

(71)ANSØGER(E):
 (74)FULDMÆGTIG:
 (72)FREMBRINGER(E):

Healthway Products Co. Inc., 6500 Badgley Road, East Syracuse, New York 13057, USA
 Budde, Schou & Ostenfeld A/S, Vester Søgade 10, 1601 København V, Danmark
 Richard T. Briggs, 429 Flyer Road, Kirkville, New York 13082, USA ; William Schuettenberg, 4760 Carnoustie Lane, Manlius, New York 13104, USA ; William O'Hara, 4591 Bamerick Road, Jamesville, New York 13078, USA ; Vincent G. Loddell, 6439 Towsley Road, Pulaski, New York 13142, USA ; Max Bablok, 300 Meyrs Road, Liverpool, New York 13038, USA ; Scott W. Osiecki, 47 East Street, Skaneateles, New York 13152, USA ; Robert S. Englert, 37 Gordon Parkway, Syracuse, New York 13219, USA ; Gregg W. Harvey, 6610 W. 72nd Drive, Arvada, Colorado 80003, USA

(30)PRIORITET:
 (22)ANSØGNINGSDATO:
 (66)BEMÆRKNINGER

1999-08-13 US 29/109,409
 2000-02-11
 Ansøger har samme dag indleveret MA 2000 00167

(21) MA 2000 00167

(54) En luftrensningsindretning til indendørs brug

(51)-Cl.23 04

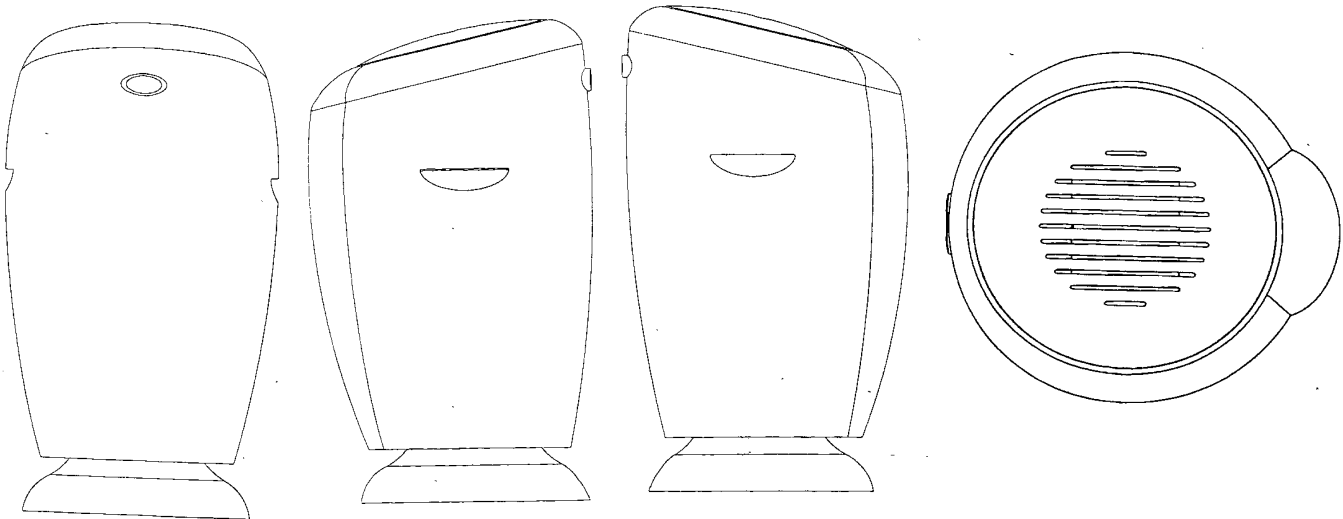
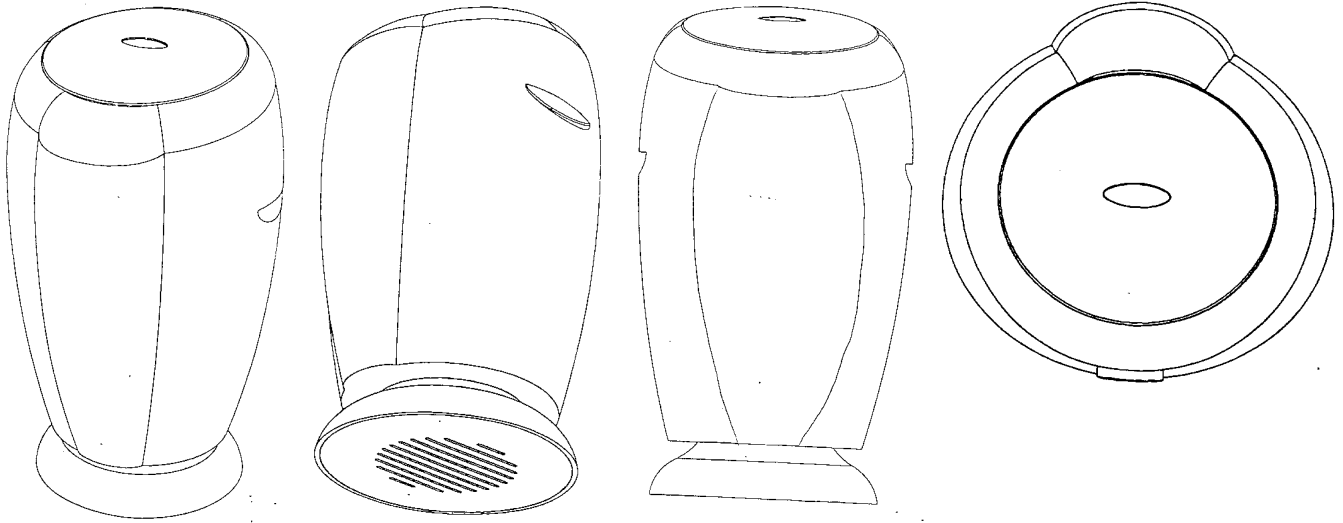

(71)ANSØGER(E):
 (74)FULDMÆGTIG:
 (72)FREMBRINGER(E):

Healthway Products Co. Inc., 6500 Badgley Road, East Syracuse, New York 13057, USA
 Budde, Schou & Ostenfeld A/S, Vester Søgade 10, 1601 København V, Danmark
 Richard T. Briggs, 429 Flyer Road, Kirkville, New York 13082, USA ; William Schuettenberg, 4760 Carnoustie Lane, Manlius, New York 13104, USA ; William O'Hara, 4591 Bamerick Road, Jamesville, New York 13078, USA ; Vincent G. Lobdell, 6439 Towsley Road, Pulaski, New York 13142, USA ; Max Bablok, 300 Meyrs Road, Liverpool, New York 13038, USA ; Scott W. Osiecki, 47 East Street, Skaneateles, New York 13152, USA ; Robert S. Englert, 37 Gordon Parkway, Syracuse, New York 13219, USA ; Timothy R. Fitch, 4796 Fawn Hill, Syracuse, New York 13215, USA

(30)PRIORITET:
 (22)ANSØGNINGS DATO:
 (66)BEMÆRKNINGER

1999-08-13 US 29/109,366
 2000-02-11
 Ansøger har samme dag indleveret MA 2000 00166

(21) MA 2000 00181

(54) En beholder

(51)-Cl.09 01

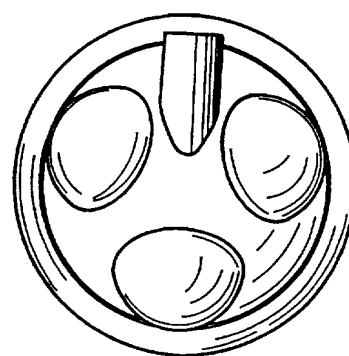
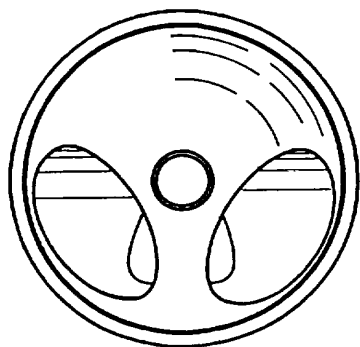
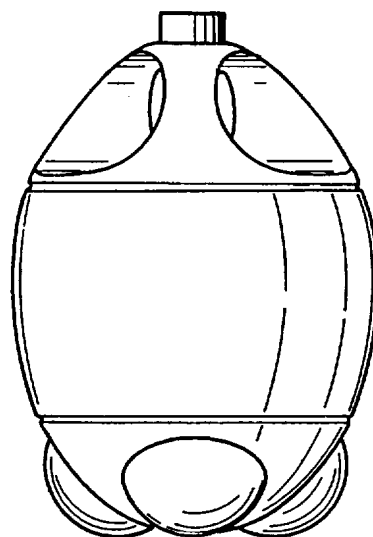
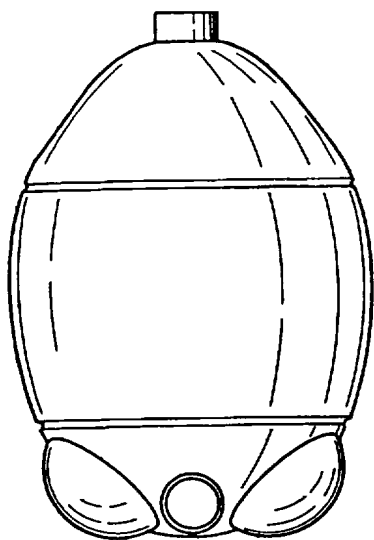
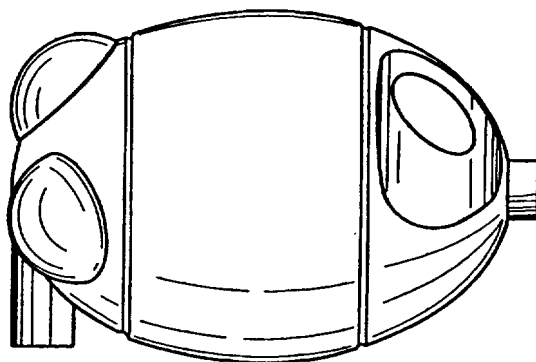
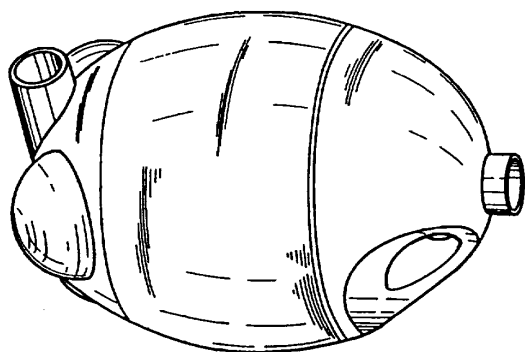

(71)ANSØGER(E):
(74)FULDMÆGTIG:
(72)FREMBRINGER(E):
(30)PRIORITET:
(22)ANSØGNINGSDATO:

Datograf Apparatebau gmbH & Co., Austrasse 34-36, 74076 Heilbronn, Tyskland
Hofman-Bang A/S, Hans Bekkevolds Allé 7, 2900 Hellerup, Danmark
Helmut Wiedmann, Hundsberg Strasse 29, 74076 Heilbronn, Tyskland
1999-08-17 WO DM/049 243
2000-02-16

(21) MA 2000 00182

(54) En flaske

(51)-Cl.09 01



(71)ANSØGER(E):
(74)FULDMÆGTIG:
(72)FREMBRINGER(E):
(22)ANSØGNINGSDATO:
(29)BEMÆRKNINGER
(66)BEMÆRKNINGER

Scanbech A/S, Kokkedal Industripark 11, 2980 Kokkedal, Danmark
Budde, Schou & Ostenfeld A/S, Vester Søgade 10, 1601 København V, Danmark
Frans Bech, c/o Scanbech A/S, Kokkedal Industripark 11, 2980 Kokkedal, Danmark
2000-02-16
Model
Ansøger har samme dag indleveret MA 2000 00183

(21) MA 2000 00183

(54) En flaske

(51)-Cl.09 01



(71)ANSØGER(E):
(74)FULDMÆGTIG:
(72)FREMBRINGER(E):
(22)ANSØGNINGSDATO:
(29)BEMÆRKNINGER
(66)BEMÆRKNINGER

Scanbech A/S, Kokkedal Industripark 11, 2980 Kokkedal, Danmark
Budde, Schou & Ostenfeld A/S, Vester Søgade 10, 1601 København V, Danmark
Frans Bech, c/o Scanbech A/S, Kokkedal Industripark 11, 2980 Kokkedal, Danmark
2000-02-16
Model
Ansøger har samme dag indleveret MA 2000 00182

(21) MA 2000 00210

(54) En konceptholder

(51)-Cl.19 02

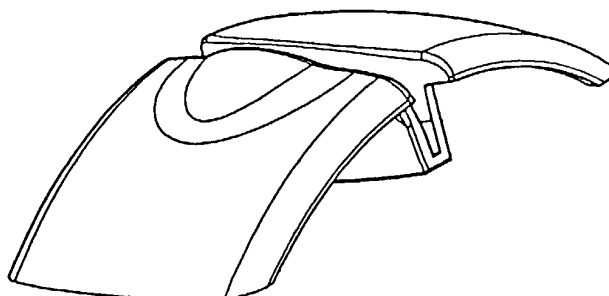
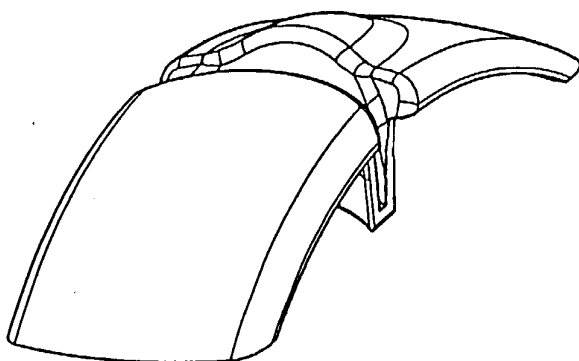
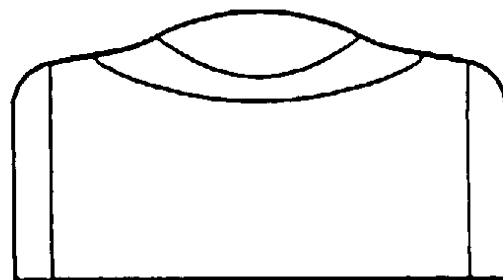
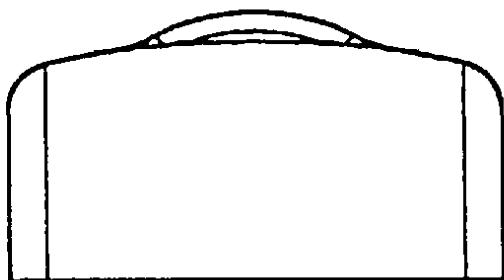
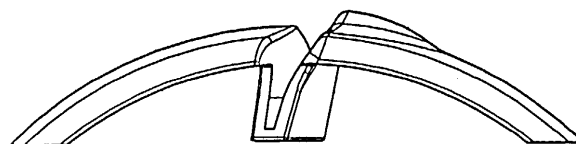
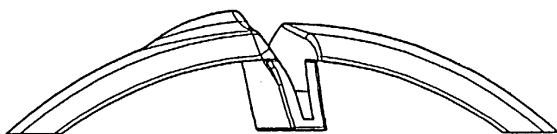
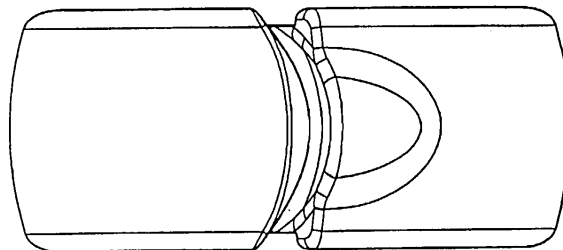
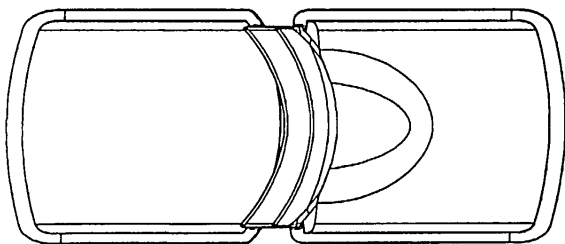

(71)ANSØGER(E):
(74)FULDMÆGTIG:
(72)FREMBRINGER(E):
(30)PRIORITET:
(22)ANSØGNINGSDATO:

Etienne Dill, 54, Boulevard Beaumarchais, F-75011 Paris, Frankrig
Hofman-Bang A/S, Hans Bekkevolds Allé 7, 2900 Hellerup, Danmark
Etienne Dill, 54, Boulevard Beaumarchais, F-75011 Paris, Frankrig
1999-08-27 FR 99/5301
2000-02-24

(21) MA 2000 00275

(54) Kombineret præsentations- og salgsstander

(51)-Cl.20 02;25 03

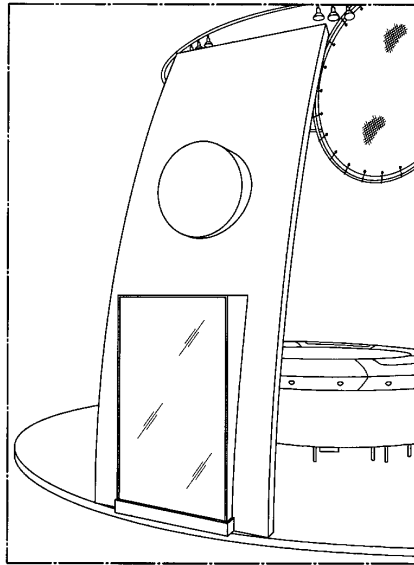

Detail afbildning

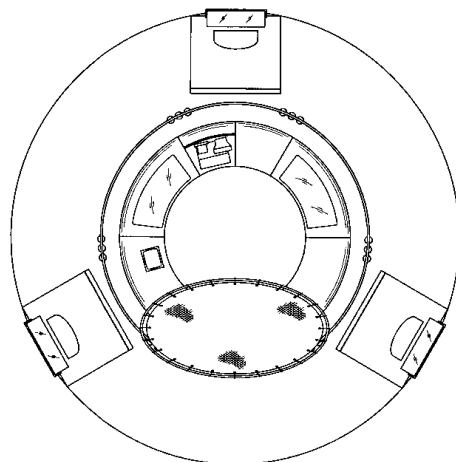
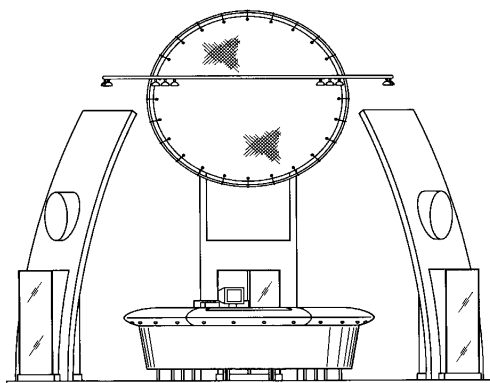
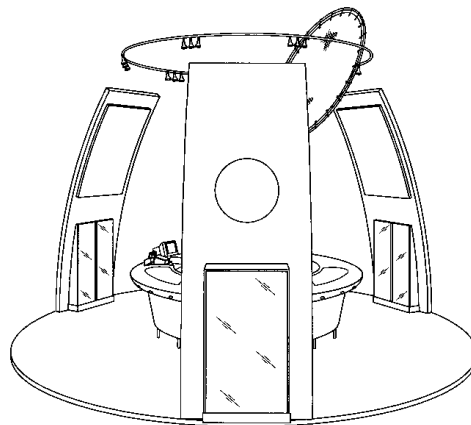
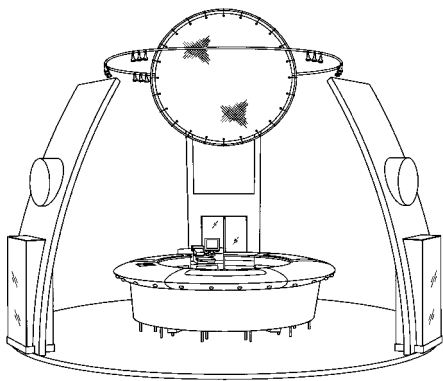

(71)ANSØGER(E):
 (74)FULDMÆGTIG:
 (72)FREMBRINGER(E):
 (30)PRIORITET:
 (22)ANSØGNINGSDATO:

British American Tobacco (Germany) GmbH, Alsterufer 4, 20354 Hamburg, Tyskland
 PATRADE A/S, Åboulevarden 21, 8000 Århus C, Danmark
 Volker Listmann, Friedingstrasse 5, 40625 Düsseldorf, Tyskland
 1999-09-10 DE 4 99 08 514.0
 2000-03-09

(21) MA 2000 00282

(54) Fest-sangholdere, servietringe, bordkort

(51)-Cl.07 06;19 01



(71)ANSØGER(E):
(72)FREMBRINGER(E):
(22)ANSØGNINGSDATO:

Bodil Egsmose Jensen, Valmuevænget 9, 5540 Ullerslev, Danmark
Bodil Egsmose Jensen, Valmuevænget 9, 5540 Ullerslev, Danmark
2000-03-13

(21) MA 2000 00284

(54) En festsangholder

(51)-Cl.19 01



(71)ANSØGER(E):
(72)FREMBRINGER(E):
(22)ANSØGNINGSDATO:

Bodil Egemose Jensen, Valmuevænget 9, 5540 Ullerslev, Danmark
Bodil Egemose Jensen, Valmuevænget 9, 5540 Ullerslev, Danmark
2000-03-01

(21) MA 2000 00324

(54) En taske, bl.a. til computere

(51)-Cl.03 01

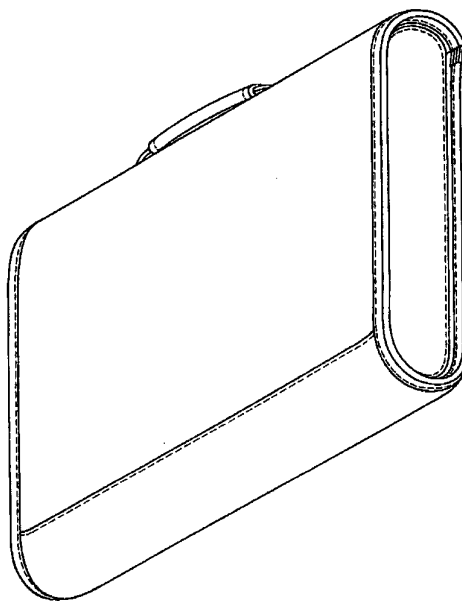
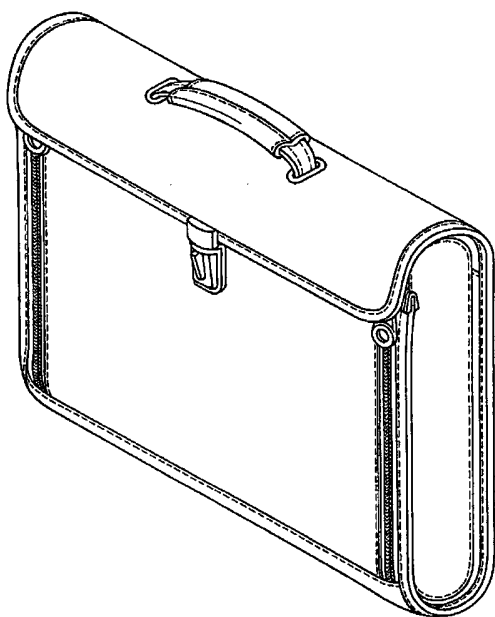

(71)ANSØGER(E):
(74)FULDMÆGTIG:
(72)FREMBRINGER(E):
(22)ANSØGNINGSDATO:

Umates A/S, Greve Bygade 13, 2670 Greve, Danmark
Højberg ApS, Nørre Farimagsgade 37, 1364 København K, Danmark
Kim T. Rasmussen, Greve Bygade 13, 2670 Greve, Danmark
2000-03-22

Offentligt tilgængelige mønsteransøgninger

Akterne i nedenstående ansøgninger er tilgængelige for enhver, jfr. mønsterlovens § 19.

Klasse 06

Furnishing

(21)MA 2000 00417
(71)ANSØGER(E):
(30)PRIORITET:
(22)ANSØGNINGSDATO:

(54)En juletræs fod
Hans Kottaus, Nilsbakken 6, N-4330 Ålgård, Norge
1999-10-14 NO 19990720
2000-04-12

Klasse 12

Means of transport or hoisting

(21)MA 2000 00421
(71)ANSØGER(E):
(30)PRIORITET:
(22)ANSØGNINGSDATO:

(54)Forbindelsesordning til montering af børste på vinduesviskerarm
Valeo Systemes d'Essuyage, Z.A. de l'Agiot, B.P. 81, 8, rue Louis Lormand, 78321 La Verriere, Frankrig
1999-10-12 FR 99 6229
2000-04-12

Klasse 30

Articles for the care and handling of animals

(21)MA 2000 00419
(71)ANSØGER(E):
(30)PRIORITET:
(22)ANSØGNINGSDATO:

(54)1-3) Holdere til en hundeline
Flexi-Bogdahn Technik GmbH & Co. KG, Carl-Benz-Weg 13, D-22941 Bargteheide, Tyskland
1999-10-15 DE 499 09 804.8
2000-04-12

Registrerede mønstre

(11) Ansøgningsnummer	(44) Bekendtgjort i Reg. Tid. nr.	(11) Registreringsnummer	(15) Registreringsdato	(18) Registreringen er gyldig til
MA 1997 00559		MR 2000 00549	20000501	20020528
MA 1998 00761		MR 2000 00550	20000501	20030202
MA 1999 00882		MR 2000 00551	20000501	20040726
MA 1999 00992		MR 2000 00552	20000501	20040824
MA 1999 00998		MR 2000 00553	20000501	20040824
MA 1999 01005		MR 2000 00554	20000501	20040825
MA 1999 01006		MR 2000 00555	20000501	20040825
MA 1999 01020		MR 2000 00556	20000501	20040831
MA 1999 01031		MR 2000 00557	20000501	20040901
MA 1999 01032		MR 2000 00558	20000501	20040901
MA 1999 01048		MR 2000 00559	20000501	20040907
MA 1999 01062		MR 2000 00560	20000501	20040908
MA 1999 01227		MR 2000 00561	20000501	20041018
MA 1999 01228		MR 2000 00562	20000501	20040330
MA 1999 01230		MR 2000 00563	20000501	20041020
MA 1999 01245		MR 2000 00564	20000501	20041022
MA 1999 01254		MR 2000 00565	20000501	20041027
MA 1999 01255		MR 2000 00566	20000501	20041027
MA 1999 01375		MR 2000 00567	20000501	20041125
MA 1999 01376		MR 2000 00568	20000501	20041125
MA 1999 01400		MR 2000 00569	20000501	20041022
MA 1999 01419		MR 2000 00570	20000501	20041209
MA 1999 01420		MR 2000 00571	20000501	20041209
MA 1999 01484		MR 2000 00572	20000501	20041222
MA 1999 01502		MR 2000 00573	20000501	20041231
MA 2000 00014		MR 2000 00574	20000501	20050111
MA 2000 00015		MR 2000 00575	20000501	20050111
MA 2000 00024		MR 2000 00576	20000501	20050113
MA 2000 00034		MR 2000 00577	20000501	20041018
MA 2000 00035		MR 2000 00578	20000501	20041018
MA 2000 00111		MR 2000 00579	20000501	20050202

Henlagte, afslåede eller tilbagetagne mønsteransøgninger

Henlagte, afslåede eller tilbagetagne mønsteransøgninger, som er offentligt tilgængelige

(21) Ansøgningsnummer	(44) Bekendtgjort i Tidende nr.	(43) Offentliggjort i tidende
(21) MA 1997 00820	(44)	(43) 19, 1997
(21) MA 1998 00407	(44) 19, 1998	(43) 11, 1998
(21) MA 1998 00409	(44) 19, 1998	(43)
(21) MA 1999 00980	(44)	(43)
(21) MA 1999 00982	(44)	(43) 21, 1999

Fornyelse af mønsterregistreringer

Fornyelse af registreringer foretaget i medfør af lov om mønstre nr. 218 af 27. maj 1970

(11) Registreringsnummer	(18) Gyldig til
MR 1991 00719	
MR 1991 00720	
MR 1991 00986	
MR 1995 01119	20041118
MR 1991 00938	
MR 1992 00164	
MR 1992 00167	
MR 1995 01158	20041011
MR 1996 00414	20041208
MR 1996 00413	20041208
MR 1991 00725	
MR 1995 00966	20041018
MR 1991 00715	
MR 1996 00107	20050105
MR 1995 01352	20041124
MR 1995 01065	20041018
MR 1995 01064	20041018



**Patent- og
Varemærkestyrelsen**
Erhvervsministeriet

Helgeshøj Allé 81
2630 Taastrup

Tlf. 4350 8000
Fax 4350 8001
E-post pvs@dkpto.dk
www.dkpto.dk

Pr. 1. marts 2000

Patenter
Supplerende beskyttelsescertifikater
Brugsmodeller
Mønstre (design)
Chips (halvledertopografier)
Vare- og fællesmærker
Skorstensmærker og kontorflag
Kommunevåbener og -segl
Publikationer
Erhvervsservice
Kopiservice
Kurser og foredrag

Prisliste vedrørende internationale ansøgninger (PCT) og europæiske patentansøgninger (EPK) samt vedrørende ansøgninger om international varemærkeregistriering og EU-varemærkeregistriering kan fås ved henvendelse til Patent- og Varemærkestyrelsen.

PRISLISTE

(12.1-03/00) Udgivet 15. feb. 2000

Patenter

	kr.
1. Ansøgningsgebyr	
a. Grundgebyr	3000,00
b. Tillægsgebyr for hvert patentkrav ud over 10	300,00
2. Gebyr for nyhedsundersøgelse af international type (PL §9)	
I Når den svenske patentmyndighed er nyhedsundersøgende:	
a. Grundgebyr	7090,00
b. Tillægsgebyr for hvert krav ud over 10	115,00
c. Ekspeditionsgebyr	500,00
II Når Den Europæiske Patentmyndighed er nyhedsundersøgende:	
a. Grundgebyr	
1. For en prioritetsgivende ansøgning	7090,00
2. I alle andre tilfælde	11120,00
b. Ekspeditionsgebyr	500,00
3. Gebyr for senere indlevering af dansk oversættelse af international ansøgning	1100,00
4. Genoptagelsesgebyr	700,00
5. Patentmeddelelsesgebyr	
a. Grundgebyr	2850,00
b. Tillægsgebyr for hver side ud over 35 sider	80,00
c. Tillægsgebyr for hvert patentkrav, for hvilket der ikke er betalt ansøgningsgebyr	300,00
6. Gebyr for publicering af oversættelser af europæiske patentskrifter	
a. Grundgebyr	2250,00
b. Tillægsgebyr for hver side ud over 35 sider	80,00
7. Gebyr for publicering af ændrede danske patentskrifter	
a. Grundgebyr	2850,00
b. Tillægsgebyr for hver side ud over 35 sider	80,00
8. Gebyr for publicering af ændrede oversættelser af europæiske patentskrifter	
a. Grundgebyr	2250,00
b. Tillægsgebyr for hver side ud over 35 sider	80,00
9. Genoprettelsesgebyr	3000,00
10. Årsgebyrer	
1. gebyrår	500,00
2. gebyrår	500,00
3. gebyrår	500,00
4. gebyrår	1100,00
5. gebyrår	1250,00
6. gebyrår	1400,00
7. gebyrår	1600,00
8. gebyrår	1800,00
9. gebyrår	2050,00
10. gebyrår	2300,00
11. gebyrår	2550,00
12. gebyrår	2800,00
13. gebyrår	3050,00
14. gebyrår	3300,00
15. gebyrår	3600,00
16. gebyrår	3900,00
17. gebyrår	4200,00
18. gebyrår	4500,00
19. gebyrår	4800,00
20. gebyrår	5100,00

Årsgebyrer, der betales senere end forfaldsdag, forhøjes med 20%. Gebyret skal være betalt inden 6 måneder efter forfaldsdagen.

11. Gebyr for fremsættelse af indsigelse	2000,00
12. Gebyr for administrativ omprøvnig	7000,00
13. Klagegebyr	8000,00

Ovennævnte priser skal ikke tillægges moms

Supplerende beskyttelsescertifikater

	kr.
1. Ansøgningsgebyr	3000,00
2. Genoptagelsesgebyr	600,00
3. Genoprettelsesgebyr	3000,00
4. Årsgebyr pr. påbegyndt gebyrår	5100,00

Årsgebyrer, der betales senere end forfaldsdag, forhøjes med 20%. Gebyret skal være betalt inden 6 måneder efter forfaldsdagen.

5. Gebyr for administrativ omprøvnig	1500,00
---	---------

Der skal betales et gebyr på 7000 kr. for eventuel omprøvnig af grundpatentet

6. Klagegebyr	4000,00
----------------------------	---------

Ovennævnte priser skal ikke tillægges moms

Brugsmodeller

	kr.
1. Ansøgningsgebyr	2000,00
2. Gebyr for senere indlevering af dansk oversættelse af international ansøgning	1100,00
3. Genoptagelsesgebyr	400,00
4. Fornylsesgebyrer	
For 1. periode	2000,00
For 2. periode	3000,00

Fornylsesgebyrer, der betales efter udløbet af den pågældende registreringsperiode, forhøjes med 20%.

5. Gebyr for prøvning før eller efter registrering	4000,00
6. Gebyr for behandling af anmodning om udslettelse	2000,00
7. Gebyr for bekendtgørelse af ændret registrering og publicering af ændret formulering	1100,00
8. Klagegebyr	5000,00

Ovennævnte priser skal ikke tillægges moms

Chips (halvledertopografier)

	kr.
1. Ansøgningsgebyr	1500,00
2. Gebyr for behandling af anmodning af overførelse af ansøgning om registrering	1000,00
3. Klagegebyr	4000,00

Ovennævnte priser skal ikke tillægges moms

Mønstre (design)

1. **Ansøgningsgebyr** kr.
1300,00

Tillægsgebyrer:

a. Ved samregistrering for hvert mønster ud over det første 800,00
b. For bekendtgørelse af hver afbildning ud over den første 400,00

2. **Genoptagelsesgebyr** 200,00

3. **Fornyelsesgebyr** 2200,00

Tillægsgebyr ved fornyelse:

Ved samregistrering for hvert mønster ud over det første 1100,00

Fornyelsesgebyrer inkl. tillægsgebyr, der betales efter udløbet af den pågældende registreringsperiode, forhøjes med 20%.

4. **Klagegebyr** 4000,00

Ovennævnte priser skal ikke tillægges moms

Vare- og fællesmærker

1. **Ansøgningsgebyr** kr.

a. Grundgebyr 2350,00
b. Tillægsgebyr for hver klasse ud over 3 600,00
Der er i alt 42 klasser

2. **Gebyr for videreførelse af Madrid-Protokol-registrering som dansk vare- eller fællesmærke-ansøgning** 1500,00

3. **Fornyelsesgebyr**
a. Grundgebyr 2800,00
b. Tillægsgebyr for hver klasse ud over 3 600,00

Fornyelsesgebyrer inkl. tillægsgebyr, der betales efter udløbet af den pågældende registreringsperiode, forhøjes med 20%.

4. **Gebyr for anmodning om deling af en ansøgning eller en registrering**
for hver udskilt ansøgning eller registrering 2000,00

5. **Gebyr for fremsættelse af indsigelse** 2500,00

6. **Gebyr for administrativ ophævelse** 2500,00

7. **Klagegebyr** 4000,00

8. **Gebyr for underretning til indehaver af varemærkerettighed**
Årligt gebyr 1400,00

Ovennævnte priser skal ikke tillægges moms

Skorstensmærker og kontorflag

1. **Ansøgningsgebyr** kr.
2000,00

Ovennævnte pris skal ikke tillægges moms

Kommunevåbener og -segl

1. **Ansøgningsgebyr** kr.
2000,00

Ovennævnte pris skal ikke tillægges moms

Publikationer

1. **Årsabonnement** kr.

a. Dansk Patenttidende 1000,00
b. Patentskrifter
– på papir 8000,00
– på CD-ROM (SPACE-DK) 5000,00
c. Dansk Patentregister 400,00
d. Sammendrag af almindeligt tilgængelige danske patentansøgninger
– Alle sektioner 8000,00
– sektion A 1600,00
– sektion B 1600,00
– sektion C07 + C12 1600,00
– sektion C, resten 900,00
– sektion D 500,00
– sektion E 900,00
– sektion F 900,00
– sektion G 900,00
– sektion H 900,00
e. Oversættelser af EP-skrifter 8000,00
f. Dansk Brugsmodeltidende 600,00
g. Brugsmodelskrifter 8000,00
h. Dansk Varemærketidende 1000,00
i. Dansk Varemærkerregister 200,00
j. Varemærke-særtidende med §13-afslag 100,00
k. Varemærkeindsigelsestidende 200,00
l. Nye danske varemærkeansøgninger, ugeliste 450,00
m. Dansk Mønstertidende 600,00
n. Dansk Mønsterregister 200,00
o. Patenthåndbog, ved tegning af abonnement 500,00
– løssblade hertil, pr. side 10,00
p. Brugsmodelhåndbog, ved tegning af abonnement 500,00
– løssblade hertil, pr. side 10,00
q. Ankenævnskendelser
– alle kendelser 4200,00
– kendelser/patent- og brugsmodelområdet 2000,00
– kendelser/vare- og fællesmærkeområdet 2000,00
– kendelser/mønster- og chipsområdet 400,00

Abonnementer tillægges porto

2. **Løssalg**
a. Dansk Patenttidende 40,00
b. Dansk Patentregister 400,00
c. Sammendrag af alm. tilgængelige patentansøgninger 30,00
d. Dansk Varemærketidende 40,00
e. Dansk Varemærkerregister 200,00
f. Varemærke-særtidende med §13-afslag 100,00
g. Varemærkeindsigelsestidende 200,00
h. Varemærkeindsigelsestidende, udk. 1995 300,00
i. Dansk Mønstertidende 40,00
j. Dansk Mønsterregister 200,00
k. Dansk Brugsmodeltidende 40,00
l. Sammendrag af alm. tilgængelige brugsmodelansøgninger 30,00
m. Fremlæggelses- og patentskrifter på CD-ROM (SPACE-DK)
– 1993-1999, pr. årgang 5000,00
– 1990-1992, pr. årgang 2000,00

Ovennævnte priser skal ikke tillægges moms

Fremlæggelses-, patent- og brugsmodelskrifter samt oversættelser af EP-skrifter leveres til gældende kopipris

3. **Love og bekendtgørelser**
vedr. industriel ejendomsret 12,00-33,00

4. **Andre publikationer**
a. Varemærkeklassifikation
– alfabetisk liste 500,00
– klassedelt liste 400,00
b. Mønsterklassifikation 35,00
– ændringer og tilføjelser hertil 15,00

5. **"Fra væsen til virksomhed", Danske patenter gennem 100 år** (fås på dansk og engelsk), inkl. moms 195,00

Ovennævnte priser tillægges moms, hvis andet ikke er angivet

Erhvervsservice

1. Timepris*	kr. 850,00
2. Løbende overvågninger	
a. Overvågning af ansøgninger Overvågning af dansk patent-, brugsmode-, mønster- eller varemærkeansøgning sammensættes af: Pris pr. år	1500,00
Pris pr. meddelelse	375,00
b. Øvrige overvågninger beregnes efter timepris Hertil skal lægges evt. online-udgifter	
3. Navneundersøgelser*	
a. International undersøgelse af patentrettigheder i 1-2 navne inkl. op til 40 referencer	2500,00
Yderligere referencer, pr. reference	16,00
Yderligere navne, pr. navn	750,00
b. Undersøgelse af patent- og brugsmode- rettigheder med gyldighed for Danmark i 1-2 navne	1800,00
Yderligere navne, pr. navn	375,00
c. Øvrige navneundersøgelser beregnes efter timepris Hertil skal lægges evt. online-udgifter	
4. Patentfamilieundersøgelser og statusundersøgelser*	
a. Patentfamilieundersøgelse	1000,00
b. Patentfamilieundersøgelse, inkl. status	2000,00
c. Statusundersøgelse af udenlandske rettigheder Første nummer	750,00
Pr. følgende nummer	375,00
d. Statusundersøgelse af danske rettigheder, pr. nummer	375,00
e. Øvrige undersøgelser beregnes efter timepris Hertil skal lægges evt. online-udgifter	
5. Kollisionsundersøgelser af varemærker, inkl. 3 klasser*	2400,00
Yderligere klasser, pr. 10 klasser	500,00
6. Skanning af varemærker*	
a. Første klasse	500,00
b. Yderligere klasser, pr. klasse	200,00
c. Skanning af alle 42 klasser	3000,00
7. LOGO-skanning* , inkl. op til 25 referencer	2100,00
Yderligere referencer, pr. 25 referencer	500,00
8. Varemærkedatabase*	
a. Første klasse	3000,00
b. Yderligere klasser - op til 4, pr. klasse	1500,00
9. Skanning af varemærker ansøgt eller registreret i udlandet*	
a. Første klasse for 1-2 lande	1000,00
b. Følgende lande, pr. land	500,00
c. Følgende klasser, pr. klasse	200,00
10. Pris for levering pr. telefax	75,00

* Hastelevering kan aftales mod pristillæg.

Ovennævnte priser tillægges moms

Kopiservice

1. Fotokopier af patent- og brugsmodepublikationer	kr.
a. Ekspedition	30,00
b. Kopipris, pr. side	3,25
Dog minimum 30 kr. pr. publikation (svarende til 9 sider)	
2. Fotokopier, taget på læsesalen ved kontant betaling, pr. side, inkl. moms	3,00
3. Udenlandske patentpublikationer, der ikke findes i egne samlinger	
I ved hjemtagning fra udlandet:	
a. Pris for hjemtagning	100,00
b. Pris pr. publikation	100,00
Hjemtagning af sagsakter fra USA og patent- publikationer og sagsakter fra Sydafrika: Pris efter aftale.	
II ved levering af tilsvarende publikation fra egne samlinger:	
a. Identifikation	100,00
b. Kopipris (3,25 kr. pr. side)	
4. Engelsksprogede sammendrag, der ikke findes i egne samlinger , pr. sammendrag	50,00
5. Tidsskriftsartikler o.l., der ikke findes i egne samlinger	
a. Pris for hjemtagning	100,00
b. Pris pr. artikel	100,00
6. Aktindsigt i europæiske patenter og patentansøgninger	
a. Ekspedition (inkl. EPO-gebyr)	315,00
b. Kopier	
- ved tilsendelse, pr. side	3,25
- ved afhentning, pr. side	2,50
- ved afhentning og kontant betaling, pr. side inkl. moms	3,00
7. Databaseudskrift vedr. en varemærkeretlighed	50,00
Ovennævnte priser tillægges moms, hvis andet ikke er angivet	
8. Bekræftet kopi af en patent-, brugsmode-, mønster- eller varemærkeansøgning	300,00
Hertil skal lægges kopiprisen	
9. Bekræftet udskrift af patent-, certifikat-, brugsmode-, topografi-, mønster- eller varemærkesagsregistret	300,00
10. Bekræftet udskrift af registret over kommunevåbener og -segl eller registret over skorstensmærker og kontorflag ..	200,00
11. Udskrift af patent-, certifikat-, brugsmode-, topografi-, mønster- eller varemærkesagsregistret, registret over kommunevåbener og -segl eller registret over skorstensmærker og kontorflag	50,00
Ovennævnte priser skal ikke tillægges moms	
12. Priser for levering	
a. Levering pr. telefax	75,00
b. Ekspreslevering pr. telefax	275,00
c. Ekspreslevering pr. post	200,00
Hertil lægges porto	
Ovennævnte priser tillægges moms	

Kurser og foredrag

1. Kurser	kr.
Priser på åbne og virksomhedsinterne kurser fås ved direkte henvendelse til KursusCentret	
2. Foredrag*	
Første time	2000,00
Følgende timer, pr. time	1500,00

* Særpriser afhængig af deltagerantal og forberedelsestid

Ovennævnte priser tillægges moms

INID-koder

Internationally agreed Numbers for the Identification of Data (INID)

- (11) Serial number of the registration
- (15) Date of the registration
- (17) Expected duration of the registration/renewal
- (18) Expected expiration date of the registration/renewal
- (21) Serial number of the application
- (22) Date of filing of the application
- (23) Exhibition priority data
- (24) Date from which the industrial design right has effect
- (29) Indication of the form in which the industrial design is filed
- (30) Data relating to priority under the Paris Convention
- (43) Date of publication of the industrial design before examination
- (44) Date of publication of the industrial design after examination
- (45) Date of publication of the registered industrial design
- (46) Date of expiration of deferment
- (51) Class and subclass of the Locarno Classification
- (54) Designation of article(s) or product(s) covered by the industrial design or title of the industrial design
- (55) Reproduction of the industrial design (e.g., drawing, photograph) and explanations relating to the reproduction
- (57) Description of characteristic features of the industrial design including indication of colors
- (58) Date of recording of any kind of amendment in the Register
- (62) Serial number(s) and, if available, filing date(s) of application(s), registration(s) or document(s) related by division
- (66) Serial number(s) of application(s) concerning design(s) which is(are) variant(s) of the present one
- (71) Name(s) and address(es) of the applicant
- (72) Name(s) of the creator(s)
- (73) Name(s) and address(es) of the owner(s)
- (74) Name(s) and address(es) of the representative(s)

Domestic Codes for the Identification of Data

- (DL) Data concerning license
- (DP) Data concerning pawning

Internationalt vedtagne Numre til Identifikation af Data (INID)

- Registreringsnummer
- Registreringsdato
- Forventet registreringsperiode/fornyelsesperiode
- Forventet udløbsdato for registrering/fornyelse
- Ansøgningsnummer
- Ansøgningsdato
- Udstillingsprioritetsoplysninger
- Indleveringsdato
- Model indleveret
- Konventionsprioritetsoplysninger
- Dato for offentlig tilgængelighed
- Bekendtgørelsesdato for ansøgningen
- Bekendtgørelsesdato for registreringen
- Udsættelsesdato
- Klasser
- Vareangivelse
- Mønstreet
- Beskrivelse herunder farver
- Dato for tilførsel/udslettelse
- Nummer på hovedansøgning eller udskilt ansøgning
- Beslægtede ansøgninger
- Ansøgningsnavn og -adresse
- Frembringers navn og -adresse
- Indehavernavn og -adresse
- Fuldmægtignavn og -adresse

Interne koder til identifikation af data

- Licensoplysninger
- Pantoplysninger

