



Patent- og  
Varemærkestyrelsen  
Erhvervsministeriet

# Dansk Mønster Tidende

## Indholdsfortegnelse

Bekendtgørelse af mønsteransøgninger .....	177
Offentligt tilgængelige mønsteransøgninger .....	198
Registrerede mønstre .....	199
Henlagte, afslåede eller tilbagetagne mønsteransøgninger .....	200
Fornyelse af mønsterregistreringer .....	201
Udslettelse af mønsterregistreringer .....	202
Prisliste .....	203

Abonnementsprisen for årgangen er 1000,- kr. Abonnement tegnes i Patent- og Varemærkestyrelsen, Helgeshøj Allé 81, 2630 Tåstrup, tlf. 43 50 85 40 eller 43 50 85 35, Gironr. 4 02 05 53, hvor enkelte numre sælges for en pris af 40 kr.

Ansvarlig for redaktion: Niels Ravn  
Trykt hos Patent- og Varemærkestyrelsen

ISSN 0903-8825

## Bekendtgørelse af Mønsteransøgninger

Indsigelser mod registreringen skal fremsættes skriftligt i 2 eksemplarer til registreringsmyndigheden inden 2 måneder fra bekendtgørelsesdagen, jfr. lov om mønstre nr 218 af 27. maj 1970, § 18, stk. 2. Er det bekendtgjort, at model af mønstret er indleveret, ken dette ses i direktoratet. Hvis afbildningen er udført i farver, er dette angivet. Er mønstret forbillede for et ornament, er dette angivet.

(21) MA 1999 00705

(54) En lampe

(51)-Cl.26 03;26 05

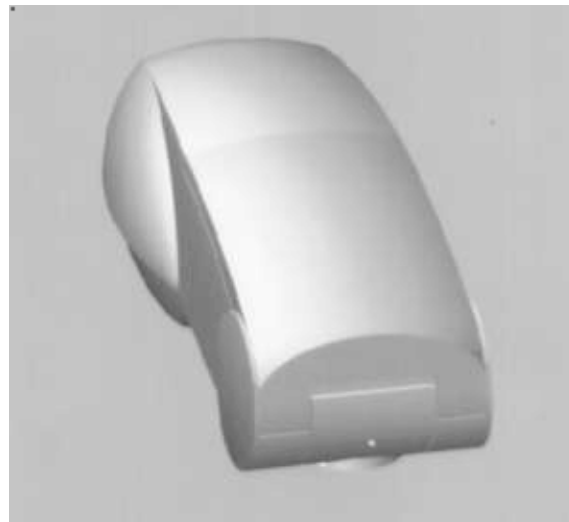
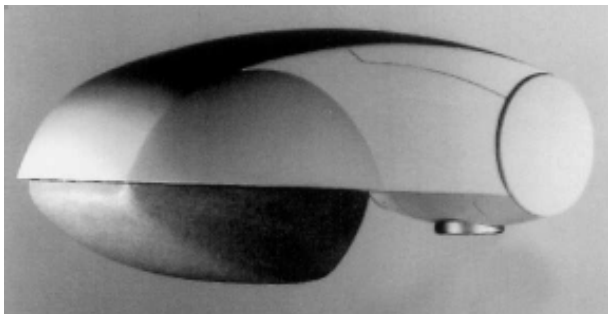

(71)ANSØGER(E):  
 (74)FULDMÆGTIG:  
 (72)FREMBRINGER(E):  
 (30)PRIORITET:  
 (22)ANSØGNINGSDATO:  
 (66)BEMÆRKNINGER

Trilux-Lenze GmbH & Co. KG, Heidestrasse 2, D-W-5760 Arnsberg 1, Tyskland  
 Hofman-Bang & Boutard, Lehmann & Ree A/S, Hans Bekkevolds Allé 7, 2900 Hellerup, Danmark  
 Rino Bossy, Flehenberg 56, 42489 Wüllfrath, Tyskland  
 1998-12-17 DE 498 12 285.9  
 1999-06-16  
 Ansøger har samme dag indleveret MA 1999 00706;MA 1999 00707;MA 1999 00708

(21) MA 1999 00706

(54) En lampe

(51)-Cl.26 03;26 05



(71)ANSØGER(E):  
 (74)FULDMÆGTIG:  
 (72)FREMBRINGER(E):  
 (30)PRIORITET:  
 (22)ANSØGNINGSDATO:  
 (66)BEMÆRKNINGER

Trilux-Lenze GmbH & Co. KG, Heidestrasse 2, D-W-5760 Arnsberg 1, Tyskland  
 Hofman-Bang & Boutard, Lehmann & Ree A/S, Hans Bekkevolds Allé 7, 2900 Hellerup, Danmark  
 Rino Bossy, Flehenberg 56, 42489 Wüllfrath, Tyskland  
 1998-12-17 DE 498 12 283.2  
 1999-06-16  
 Ansøger har samme dag indleveret MA 1999 00705;MA 1999 00707;MA 1999 00708

(21) MA 1999 00707

(54) En lampe

(51)-Cl.26 01;26 05



(71)ANSØGER(E):  
 (74)FULDMÆGTIG:  
 (72)FREMBRINGER(E):  
 (30)PRIORITET:  
 (22)ANSØGNINGSDATO:  
 (66)BEMÆRKNINGER

Trilux-Lenze GmbH & Co. KG, Heidestrasse 2, D-W-5760 Arnsberg 1, Tyskland  
 Hofman-Bang & Boutard, Lehmann & Ree A/S, Hans Bekkevolds Allé 7, 2900 Hellerup, Danmark  
 Rino Bossy, Flehenberg 56, 42489 Wüllfrath, Tyskland  
 1998-12-17 DE 498 12 283.2  
 1999-06-16  
 Ansøger har samme dag indleveret MA 1999 00705;MA 1999 00706;MA 1999 00708

(21) MA 1999 00708

(54) En lampe

(51)-Cl.26 03;26 05

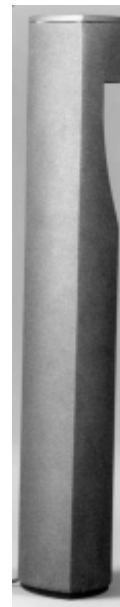
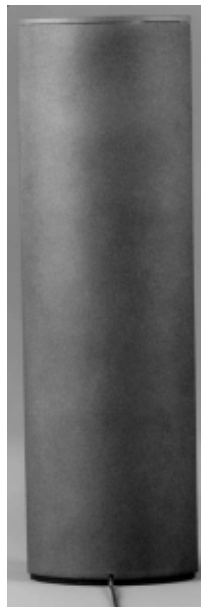

(71)ANSØGER(E):  
 (74)FULDMÆGTIG:  
 (72)FREMBRINGER(E):  
 (30)PRIORITET:  
 (22)ANSØGNINGSDATO:  
 (66)BEMÆRKNINGER

Trilux-Lenze GmbH & Co. KG, Heidestrasse 2, D-W-5760 Arnsberg 1, Tyskland  
 Hofman-Bang & Boutard, Lehmann & Ree A/S, Hans Bekkevolds Allé 7, 2900 Hellerup, Danmark  
 Rino Bossy, Flehenberg 56, 42489 Wüllfrath, Tyskland  
 1998-12-17 DE 498 12 283.2  
 1999-06-16  
 Ansøger har samme dag indleveret MA 1999 00705;MA 1999 00706;MA 1999 00707

(21) MA 1999 00833

(54) En lampe

(51)-Cl.26 05

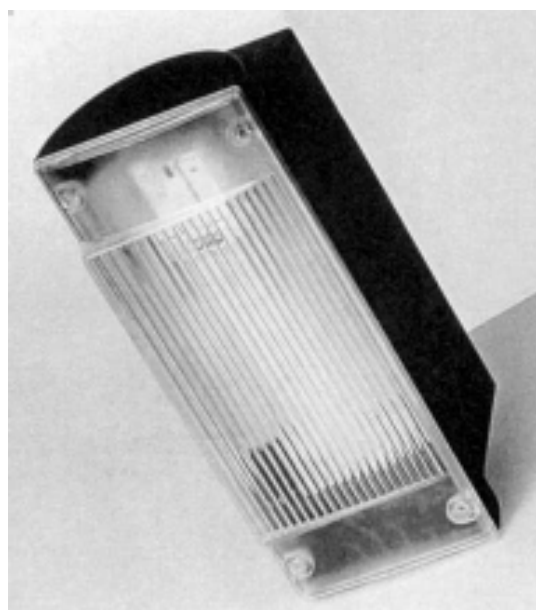
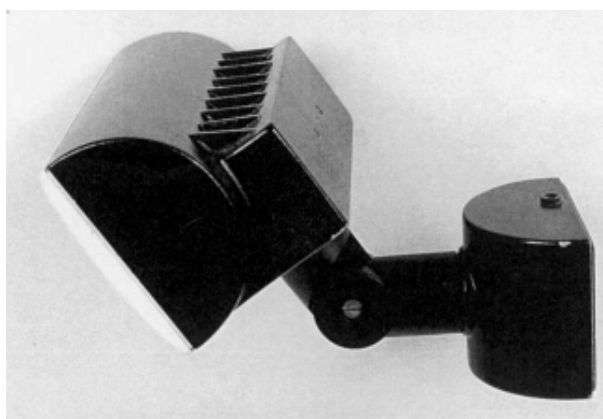
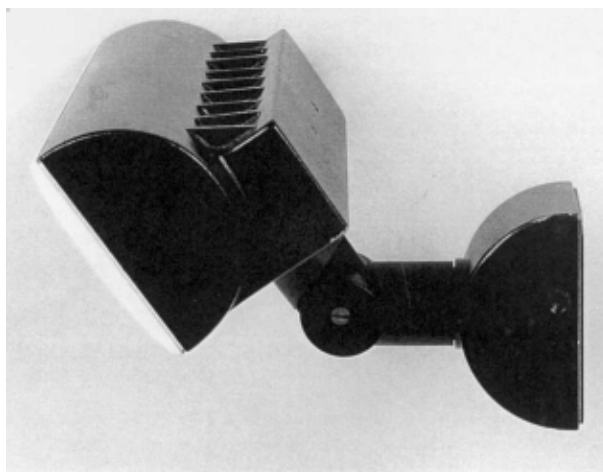

(71)ANSØGER(E):  
(74)FULDMÆGTIG:  
(72)FREMBRINGER(E):  
(22)ANSØGNINGSDATO:

Fa. Peter Kremser (Company), , An der Strusbek 40, D-22926 Ahrensburg, Tyskland  
Budde, Schou & Ostenfeld A/S, Vester Søgade 10, 1601 København V, Danmark  
Manfred Makedonski, Mühlenkoppel 1, 22889 Tangstedt, Tyskland  
1999-07-07

(21) MA 1999 00915

(54) En oplader med højttaler, til lighterstik

(51)-Cl.13 02

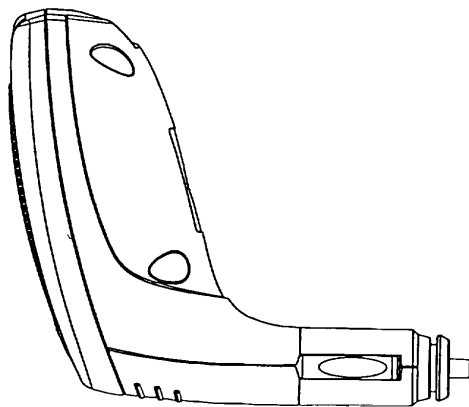
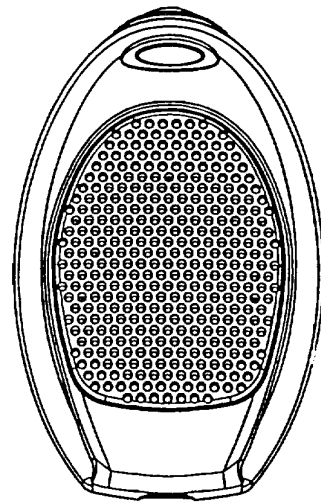
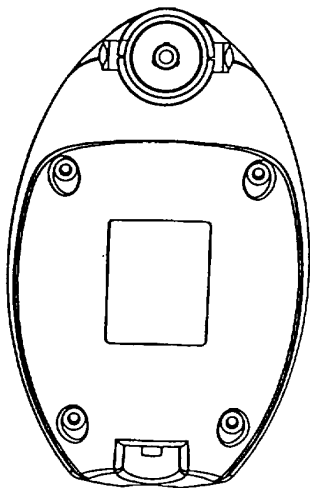
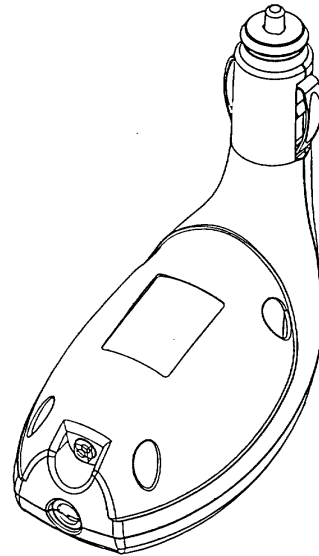
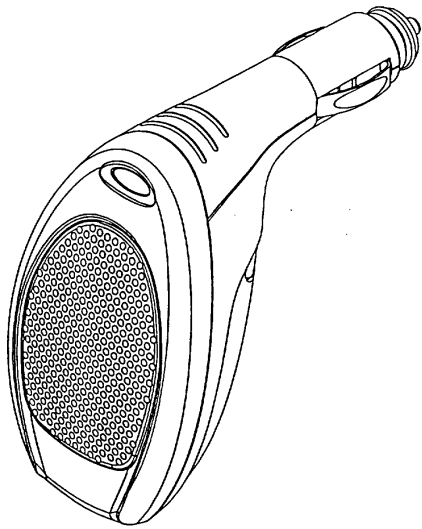

(71)ANSØGER(E):  
 (74)FULDMÆGTIG:  
 (72)FREMBRINGER(E):  
 (30)PRIORITET:  
 (22)ANSØGNINGSDATO:  
 (66)BEMÆRKNINGER

Nokia Mobile Phones Ltd., Keilalahdentie 4, FIN-02150 Espoo, Finland  
 Internationalt Patent-Bureau, Høje Taastrup Boulevard 23, 2630 Taastrup, Danmark  
 Tapani Jokinen, Puutarhakatu 9A, FIN-20100 TURKU, Finland  
 1999-02-08 FI M19990107  
 1999-08-05  
 Ansøger har samme dag indleveret MA 1999 00916

(21) MA 1999 00916

(54) Et batteri

(51)-Cl.13 02

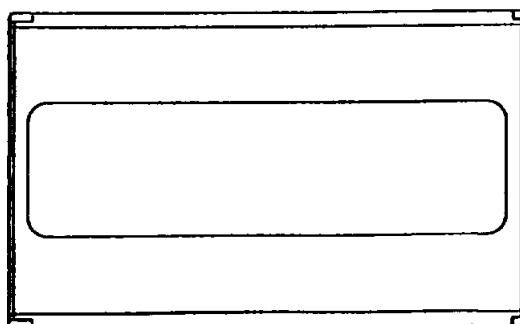
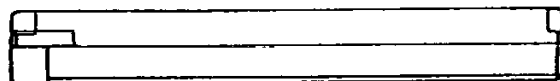
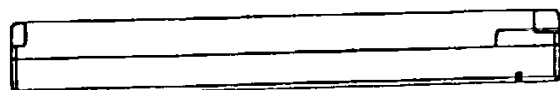
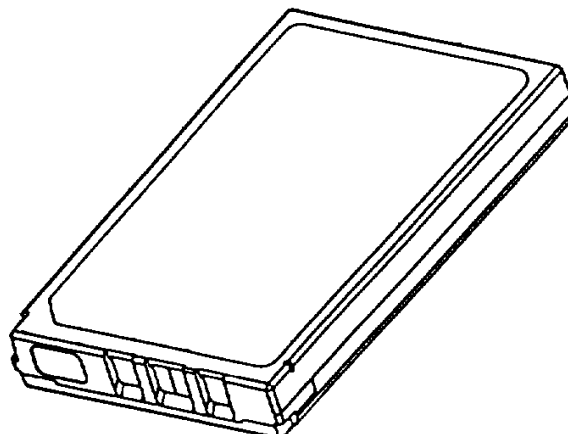
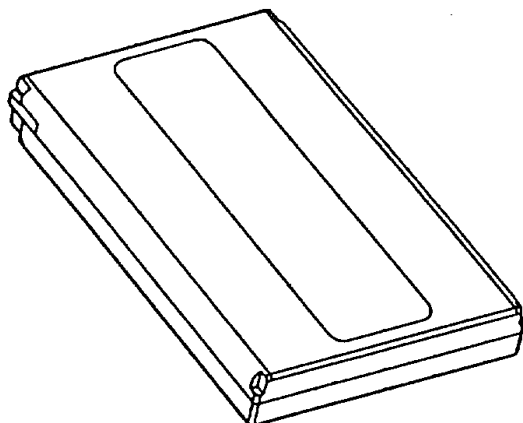

(71)ANSØGER(E):  
(74)FULDMÆGTIG:  
(72)FREMBRINGER(E):  
(30)PRIORITET:  
(22)ANSØGNINGSDATO:  
(66)BEMÆRKNINGER

Nokia Mobile Phones Ltd., Keilalahdentie 4, FIN-02150 Espoo, Finland  
Internationalt Patent-Bureau, Høje Taastrup Boulevard 23, 2630 Taastrup, Danmark  
Matti Naskali, Varttipolku 10, FIN-21430 YLISKULMA, Finland  
1999-02-08 FI M19990110  
1999-08-05  
Ansøger har samme dag indleveret MA 1999 00915

(21) MA 1999 00918

(54) En sengegavl

(51)-Cl.06 06

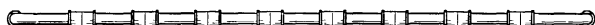
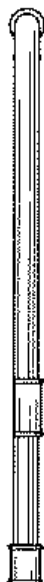
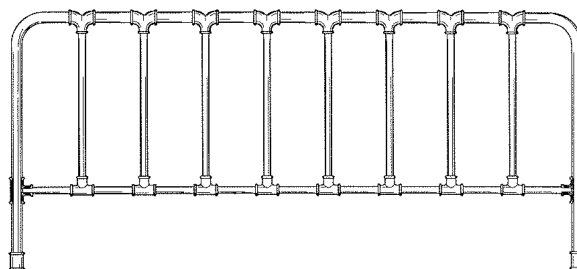
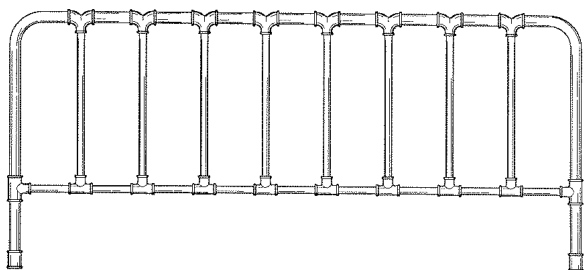
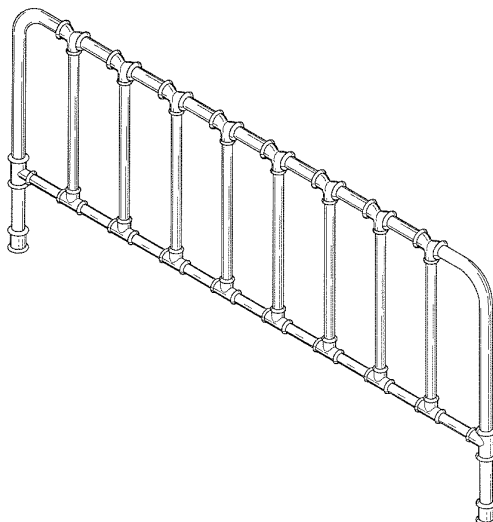

(71)ANSØGER(E):

Kuang-Chi YU, 8F-1, No. 315, Sec. 3, Tung-Hsing Rd., Taichung City, Taiwan ; Yuan-Wang SHIEH, No. 59-7, Lane 305, Sec. 3, Chung-Shan Rd., Tan-Tzu Hsiang, Taichung Hsien, Taiwan

(74)FULDMÆGTIG:

Chas. Hude A/S, H.C. Andersens Boulevard 33, 1553 København V, Danmark

(72)FREMBRINGER(E):

Lars Mathiesen, Vestergade 10, 1456 København K, Danmark

(22)ANSØGNINGS DATO:

1999-08-06



(21) MA 1999 01008

(54) En thermomuffe til stempelkaffekande

(51)-Cl.07 06

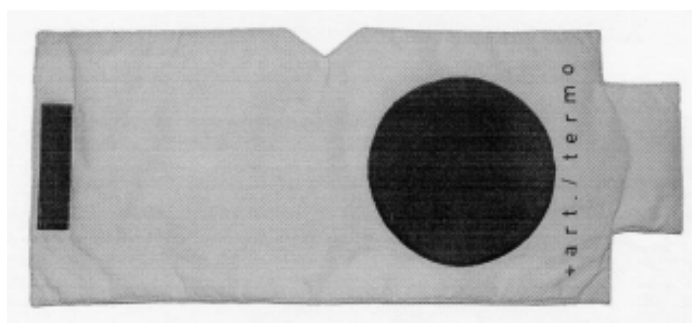

(71)ANSØGER(E):  
(72)FREMBRINGER(E):  
(22)ANSØGNINGSDATO:

Marie Arentoft, Marserisborgallé 23, 8000 Århus C, Danmark  
Marie Arentoft, Marserisborgallé 23, 8000 Århus C, Danmark  
1999-08-26

(21) MA 1999 01055

(54) En lysdæmper

(51)-Cl.13 03



(71)ANSØGER(E):  
(72)FREMBRINGER(E):  
(22)ANSØGNINGSDATO:

Niels Petersen, Lindevej 23, 3200 Helsingør, Danmark  
Niels Petersen, Lindevej 23, 3200 Helsingør, Danmark  
1999-09-07

(21) MA 1999 01060

(54) En fingerring

(51)-Cl.11 01

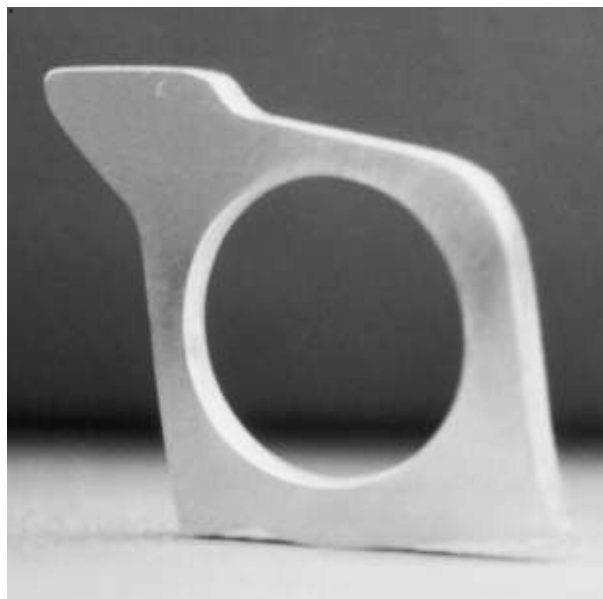

(71)ANSØGER(E):  
(72)FREMBRINGER(E):  
(22)ANSØGNINGSDATO:  
(66)BEMÆRKNINGER

Christiane Hector, Granstuevej 13, 2840 Holte, Danmark  
Christiane Hector, Granstuevej 13, 2840 Holte, Danmark  
1999-09-09  
Ansøger har samme dag indleveret MA 1999 01288;MA 1999 01289;MA 1999 01290

(21) MA 1999 01094

(54) En CD-reol

(51)-Cl.06 04

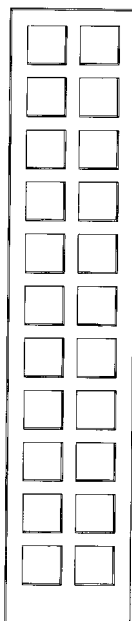

(71)ANSØGER(E):  
(72)FREMBRINGER(E):  
(22)ANSØGNINGSDATO:  
(66)BEMÆRKNINGER

Mads Steffen Kjellerup, Sønder Boulevard 66, 3 th., 1720 København V, Danmark  
Mads Steffen Kjellerup, Sønder Boulevard 66, 3 th., 1720 København V, Danmark  
1999-09-15  
Ansøger har samme dag indleveret MA 1999 01095;MA 1999 01096

(21) MA 1999 01126

(54) En selvstående stok

(51)-Cl.03 03



(71)ANSØGER(E):  
(72)FREMBRINGER(E):  
(22)ANSØGNINGSDATO:

Chr. Lauritsen A/S, Klosterstræde 6, 4800 Nykøbing F, Danmark  
Hans Martin Hansen, St. Kirkestræde 5, 4800 Nykøbing F, Danmark  
1999-09-23

(21) MA 1999 01142

(54) En stavblender

(51)-Cl.07 04



(71)ANSØGER(E):  
(74)FULDMÆGTIG:  
(72)FREMBRINGER(E):  
(30)PRIORITET:  
(22)ANSØGNINGSDATO:  
(66)BEMÆRKNINGER

Braun GmbH, Frankfurter Str. 145, D-61476 Kronberg, Tyskland  
Giersing & Stelling Patentbureau A/S, Teglpøtten 3, 3460 Birkerød, Danmark  
Ludwig Littmann, Stitsstasse 16, D-61476 Kronberg, Tyskland  
1999-04-01 DE 499 03 447.3  
1999-09-29  
Ansøger har samme dag indleveret MA 1999 01143

(21) MA 1999 01143

(54) En afslutningsklokke til et stavblenderredskab

(51)-Cl.07 04

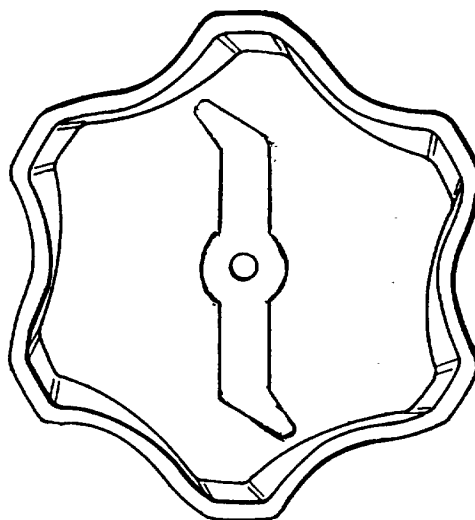
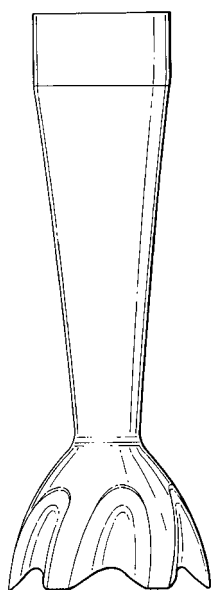

(71)ANSØGER(E):  
 (74)FULDMÆGTIG:  
 (72)FREMBRINGER(E):  
 (30)PRIORITET:  
 (22)ANSØGNINGSDATO:  
 (66)BEMÆRKNINGER

Braun GmbH, Frankfurter Str. 145, D-61476 Kronberg, Tyskland  
 Giersing & Stelling Patentbureau A/S, Teglporten 3, 3460 Birkerød, Danmark  
 Ludwig Littmann, Stiftstrasse 16, D-61476 Kronberg, Tyskland  
 1999-04-01 DE 499 03 446.5  
 1999-09-29  
 Ansøger har samme dag indleveret MA 1999 01142

(21) MA 1999 01186

(54) 1) En tapeholder 2-3) dele dertil

(51)-Cl.19 02

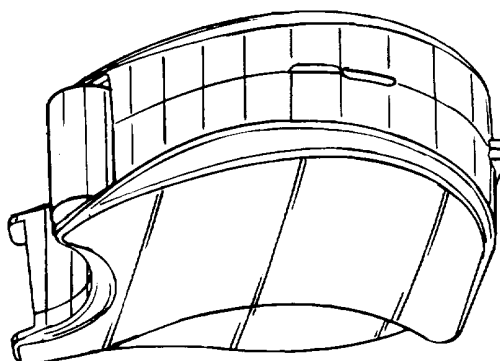
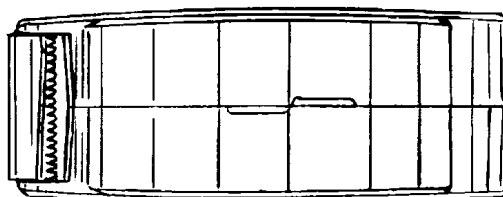

Løbenr. 1

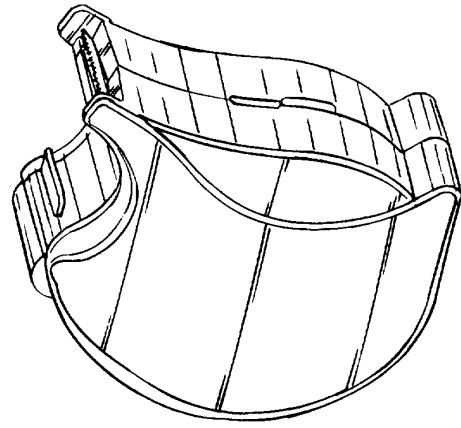
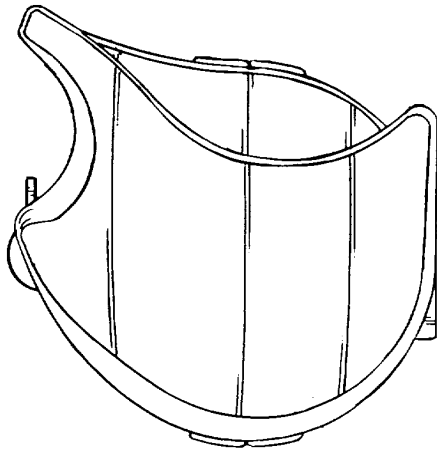

Løbenr. 1

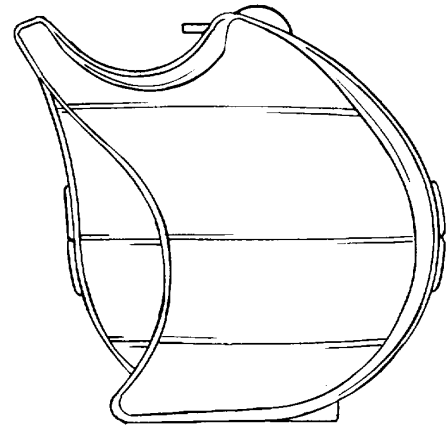
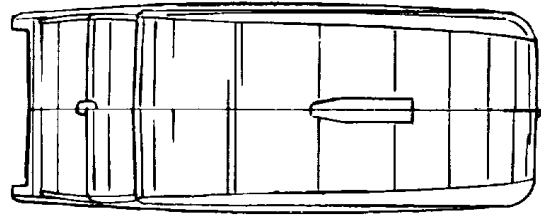
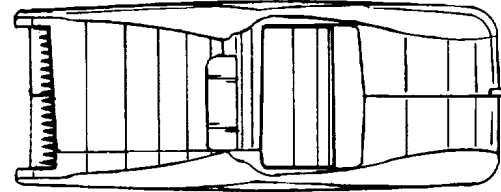
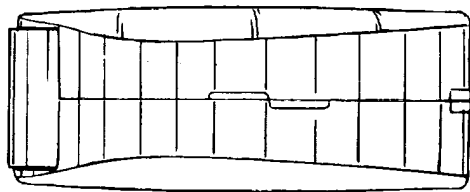

Løbenr. 2

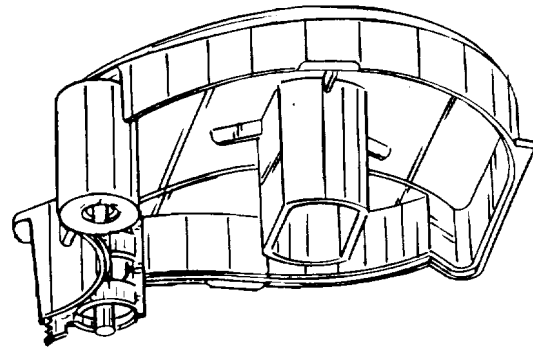
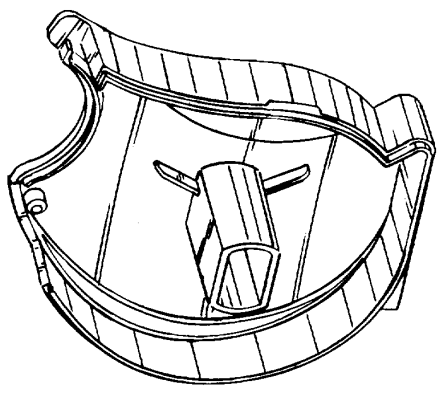

Løbenr. 3

(71)ANSØGER(E):  
 (74)FULDMÆGTIG:  
 (72)FREMBRINGER(E):  
 (30)PRIORITET:  
 (22)ANSØGNINGSDATO:  
 (66)BEMÆRKNINGER

Ray technology group B.V., Albert Einsteinweg 10, 5152 DL Drunen, Holland  
 Hofman-Bang & Boutard, Lehmann & Ree A/S, Hans Bekkevolds Allé 7, 2900 Hellerup, Danmark  
 Jos A.P.W. van den Berg, De Pas 54, nl-5397 AB Lith, Holland  
 1999-04-07 CH 125967  
 1999-10-07  
 Ansøger har samme dag indleveret MA 1999 01187;MA 1999 01188;MA 1999 01189

(21) MA 1999 01187

(54) En tapeholder

(51)-Cl.19 02

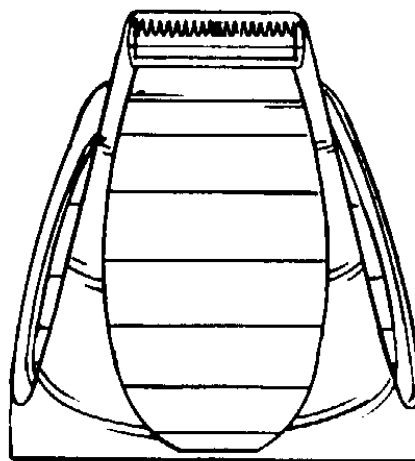
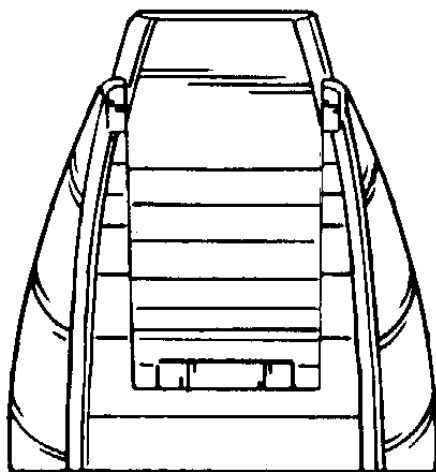
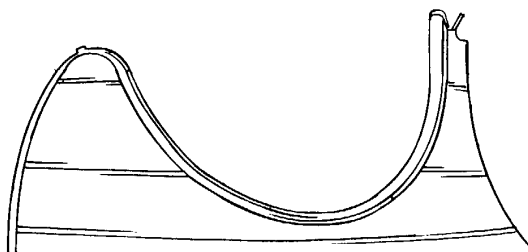
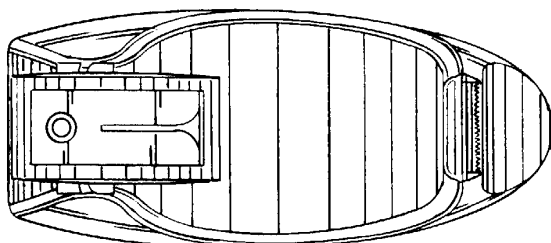
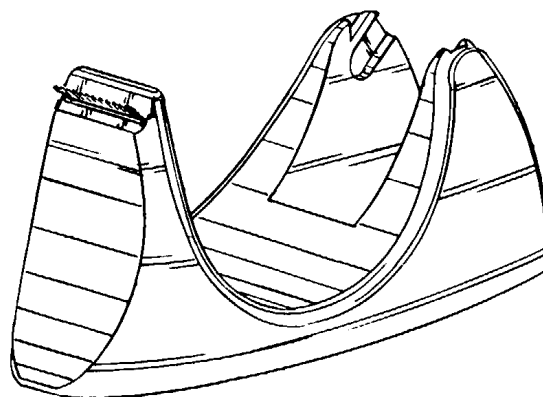
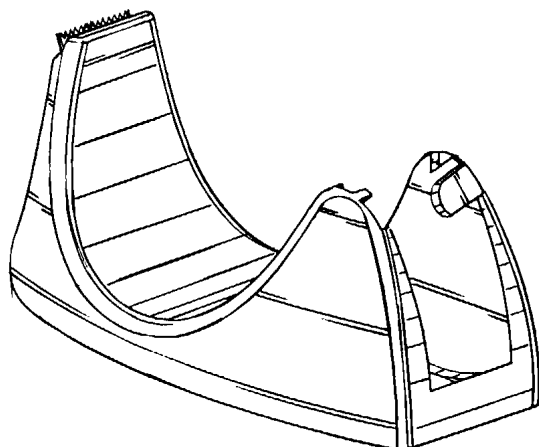

(71)ANSØGER(E):  
 (74)FULDMÆGTIG:  
 (72)FREMBRINGER(E):  
 (30)PRIORITET:  
 (22)ANSØGNINGS DATO:  
 (66)BEMÆRKNINGER

Ray technology group B.V., Albert Einsteinweg 10, 5152 DL Drunen, Holland  
 Hofman-Bang & Boutard, Lehmann & Ree A/S, Hans Bekkevolds Allé 7, 2900 Hellerup, Danmark  
 Jos A.P.W. van den Berg, De Pas 54, nl-5397 AB Lith, Holland  
 1999-04-07 CH 125967  
 1999-10-07  
 Ansøger har samme dag indleveret MA 1999 01186;MA 1999 01188;MA 1999 01189

(21) MA 1999 01188

(54) 1) En tapeholder 2-3) dele dertil

(51)-Cl.19 02

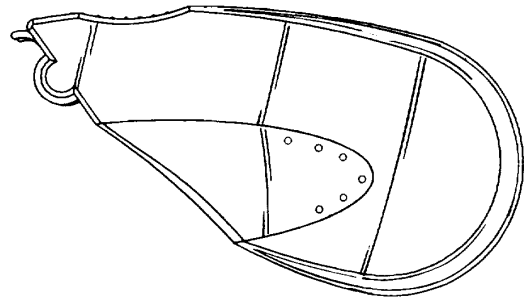
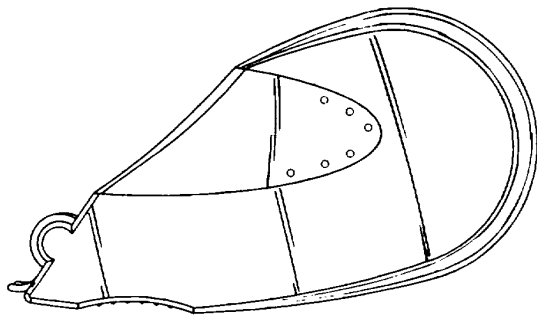

Løbenr. 1

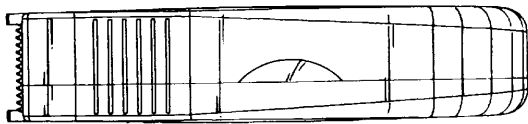
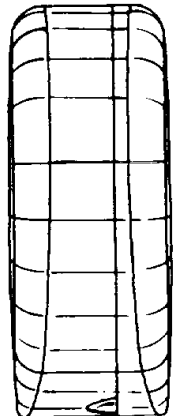
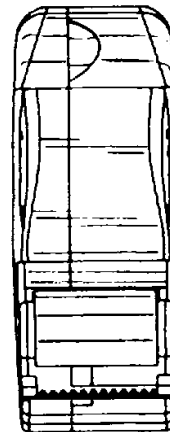
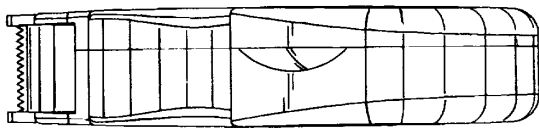

Løbenr. 2

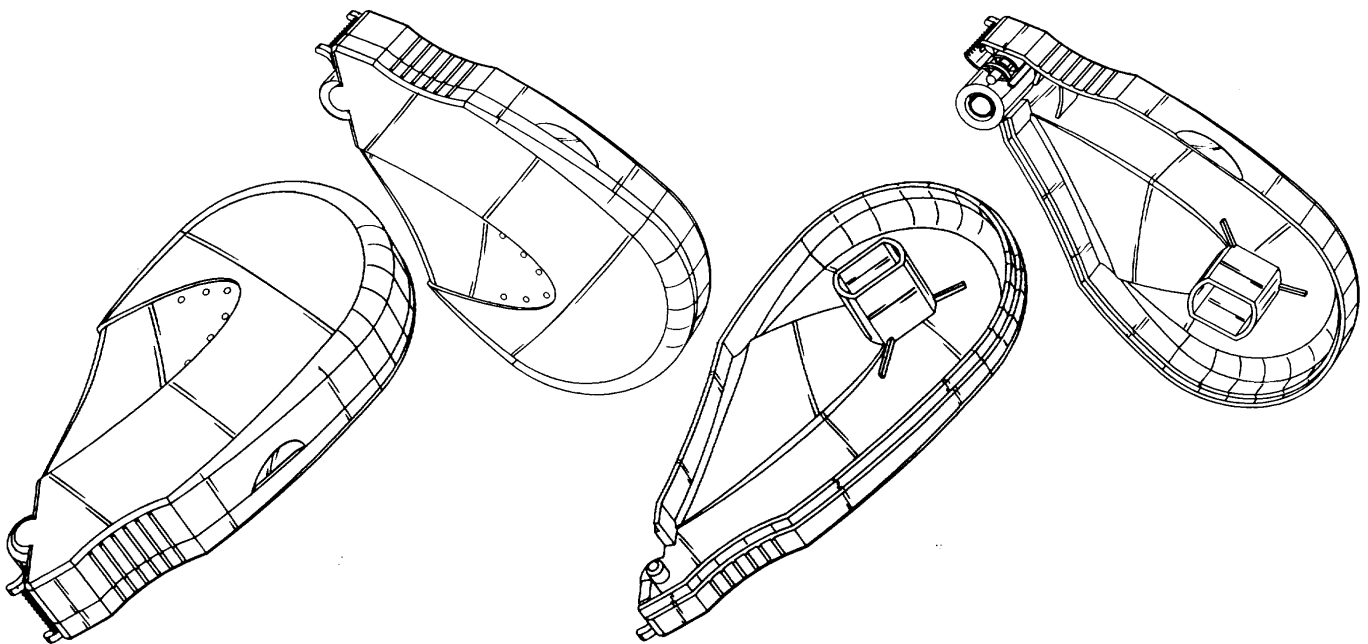

Løbenr. 3

(71)ANSØGER(E):  
 (74)FULDMÆGTIG:  
 (72)FREMBRINGER(E):  
 (30)PRIORITET:  
 (22)ANSØGNINGSDATO:  
 (66)BEMÆRKNINGER

Ray technology group B.V., Albert Einsteinweg 10, 5152 DL Drunen, Holland  
 Hofman-Bang & Boutard, Lehmann & Ree A/S, Hans Bekkevolds Allé 7, 2900 Hellerup, Danmark  
 Jos A.P.W. van den Berg, De Pas 54, nl-5397 AB Lith, Holland  
 1999-04-07 CH 125967  
 1999-10-07  
 Ansøger har samme dag indleveret MA 1999 01186;MA 1999 01187;MA 1999 01189

(21) MA 1999 01189

(54) En anordning til opbevaring af kontorartikler

(51)-Cl.19 02

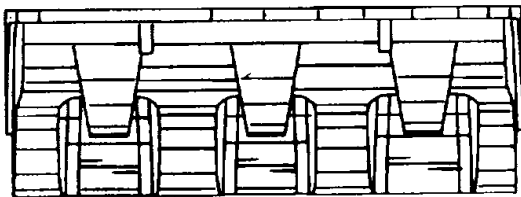
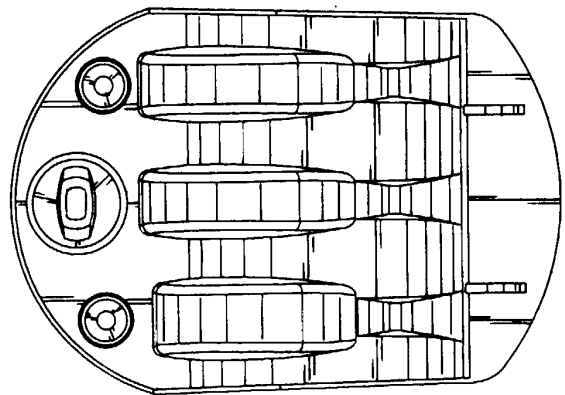
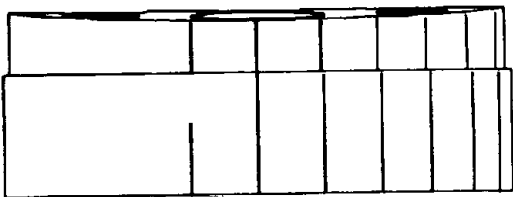
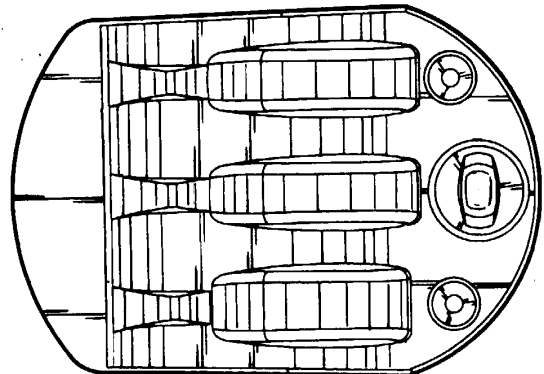
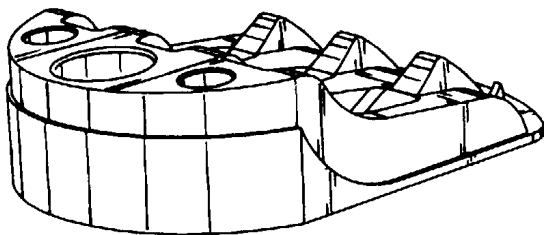
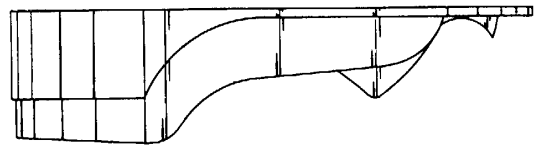
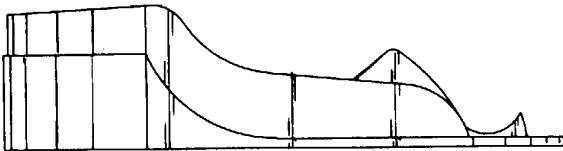
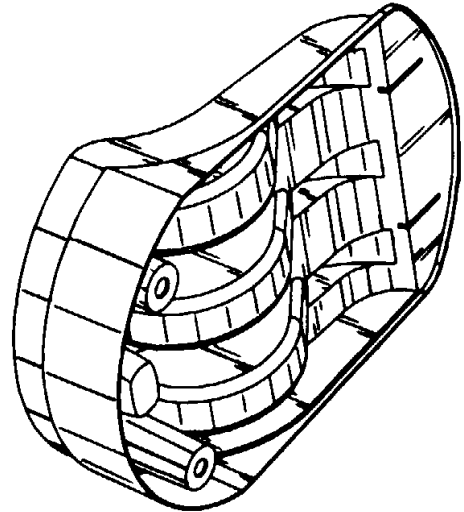
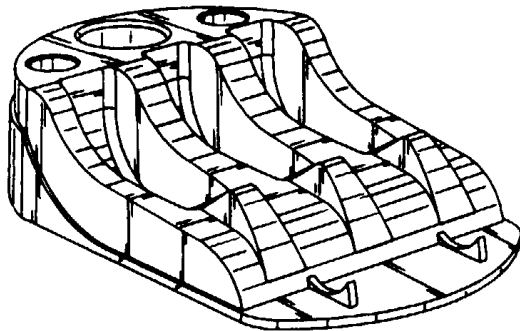

(71)ANSØGER(E):  
 (74)FULDMÆGTIG:  
 (72)FREMBRINGER(E):  
 (30)PRIORITET:  
 (22)ANSØGNINGSDATO:  
 (66)BEMÆRKNINGER

Ray technology group B.V., Albert Einsteinweg 10, 5152 DL Drunen, Holland  
 Hofman-Bang & Boutard, Lehmann & Ree A/S, Hans Bekkevolds Allé 7, 2900 Hellerup, Danmark  
 Jos A.P.W. van den Berg, De Pas 54, nl-5397 AB Lith, Holland  
 1999-04-07 CH 125967  
 1999-10-07  
 Ansøger har samme dag indleveret MA 1999 01186;MA 1999 01187;MA 1999 01188



(21) MA 1999 01201

(54) En del til stumtjener

(51)-Cl.06 06

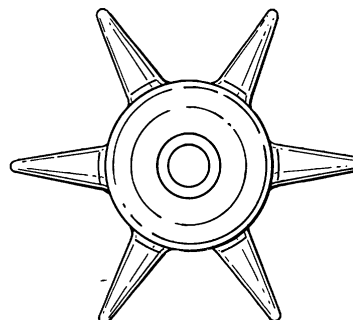
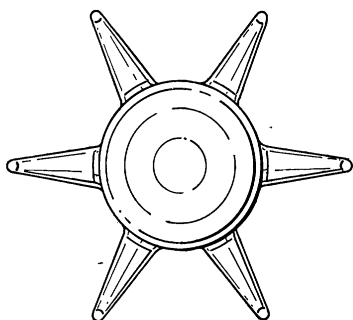
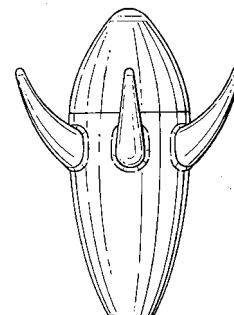
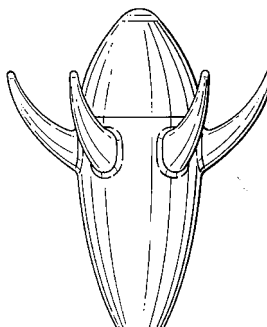
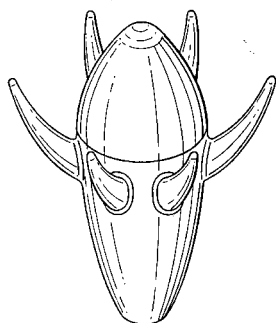

(71)ANSØGER(E):  
(74)FULDMÆGTIG:  
(72)FREMBRINGER(E):  
(30)PRIORITET:  
(22)ANSØGNINGSDATO:

Selka-projects Oy, Harjuviidantie 3, 15550 Nastola, Finland  
Internationalt Patent-Bureau, Høje Taastrup Boulevard 23, 2630 Taastrup, Danmark  
Thomas Lindberg, Kauppalankatu 28-30 B 33, 45100 Kouvola, Finland  
1999-04-14 FI M19990303  
1999-10-11

(21) MA 1999 01208

(54) En arbejdslampe

(51)-Cl.26 05



(71)ANSØGER(E):  
 (74)FULDMÆGTIG:  
 (72)FREMBRINGER(E):  
 (30)PRIORITET:  
 (22)ANSØGNINGS DATO:

Herbert Waldmann GmbH & Co., Peter-Henlein-Str. 5, D-78056 Villingen-Schwenningen, Tyskland  
 Patentbureauet, Magnus Jensens Eftf., Frederiksborgvej 15, 3520 Farum, Danmark  
 Gerhard Waldmann, Lembergstrasse 7, D-78083 Dauchingen, Tyskland  
 1999-04-13 DE 49903653.0  
 1999-10-12

(21) MA 1999 01217

(54) 1) En fodrist med ramme 2) ramme dertil

(51)-Cl.06 11;08 99

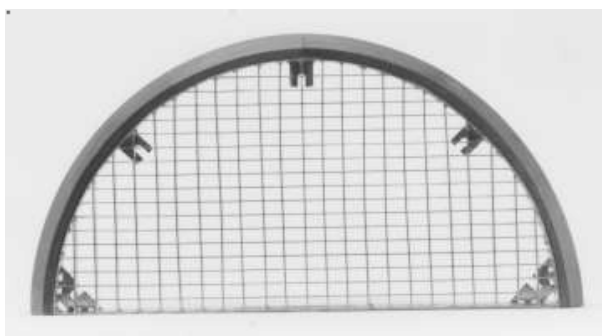
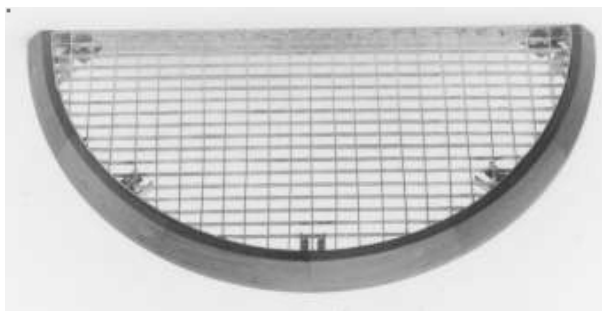

Løbenr. 1



Løbenr. 2

(71)ANSØGER(E):  
(74)FULDMÆGTIG:  
(72)FREMBRINGER(E):  
(22)ANSØGNINGS DATO:

Bilka Lavprisvarehus A/S, Agerøvej 7, 8381 Mundelstrup, Danmark  
Hofman-Bang & Boutard, Lehmann & Ree A/S, Hans Bekkevolds Allé 7, 2900 Hellerup, Danmark  
Mogens Honoré, c/o Bilka Indkøb, Agerøvej 7, 8381 Mundelstrup, Danmark  
1999-10-13

(21) MA 1999 01238

(54) En basisstation

(51)-Cl.14 03



(71)ANSØGER(E):  
 (74)FULDMÆGTIG:  
 (72)FREMBRINGER(E):  
 (30)PRIORITET:  
 (22)ANSØGNINGSDATO:  
 (66)BEMÆRKNINGER

DeTeWe-Deutsche Telephonwerke Aktiengesellschaft & Co., Zeughofstrasse 1, D-10997 Berlin, Tyskland  
 Giersing & Stelling Patentbureau A/S, Teglpporten 3, 3460 Birkerød, Danmark  
 Michael Arpe, Düvelsbeker Weg 12, D-24105 Kiel, Tyskland  
 1999-04-26 DE 499 04 263.8  
 1999-10-21  
 Ansøger har samme dag indleveret MA 1999 01239

(21) MA 1999 01239

(54) Et telekommunikationsanlæg

(51)-Cl.14 03

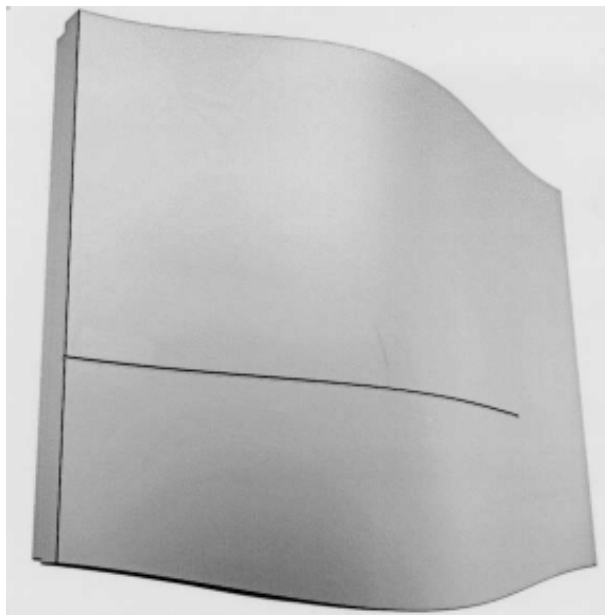

(71)ANSØGER(E):  
 (74)FULDMÆGTIG:  
 (72)FREMBRINGER(E):  
 (30)PRIORITET:  
 (22)ANSØGNINGSDATO:  
 (66)BEMÆRKNINGER

DeTeWe-Deutsche Telephonwerke Aktiengesellschaft & Co., Zeughofstrasse 1, D-10997 Berlin, Tyskland  
 Giersing & Stelling Patentbureau A/S, Teglpporten 3, 3460 Birkerød, Danmark  
 Michael Arpe, Düvelsbeker Weg 12, D-24105 Kiel, Tyskland  
 1999-04-26 DE 499 04 264.6  
 1999-10-21  
 Ansøger har samme dag indleveret MA 1999 01238

(21) MA 1999 01247

(54) 1) Et ophængningsbeslag 2) del dertil

(51)-Cl.08 08

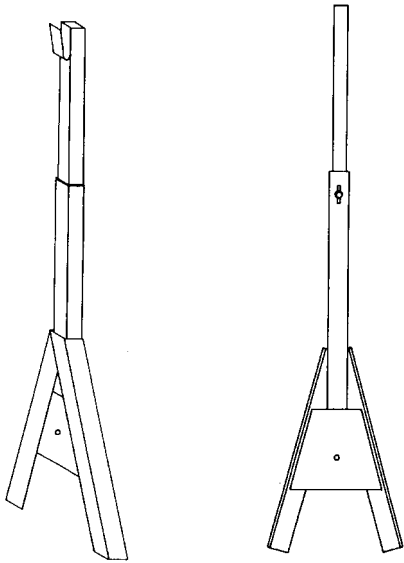

Løbenr. 1

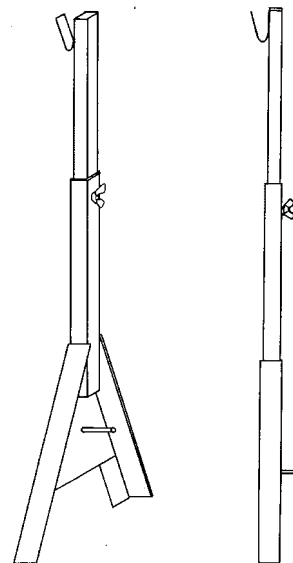

Løbenr. 2

(71)ANSØGER(E):  
 (74)FULDMÆGTIG:  
 (72)FREMBRINGER(E):  
 (22)ANSØGNINGSDATO:

Holger Dam, Højmosevej 3, , 6093 Sjølund, Danmark  
 Kaj Hansen Rådgivende Ingeniørfirma ApS, Elsegårde Skovvej 5, 8400 Ebeltoft, Danmark  
 Holger Dam, Højmosevej 3, , 6093 Sjølund, Danmark  
 1999-10-22

(21) MA 1999 01288

(54) En fingerring

(51)-Cl.11 01



(71)ANSØGER(E):  
 (72)FREMBRINGER(E):  
 (22)ANSØGNINGSDATO:  
 (66)BEMÆRKNINGER

Christiane Hector, Granstuevej 13, 2840 Holte, Danmark  
 Christiane Hector, Granstuevej 13, 2840 Holte, Danmark  
 1999-09-09  
 Ansøger har samme dag indleveret MA 1999 01060;MA 1999 01289;MA 1999 01290

(21) MA 1999 01289

(54) En fingerring

(51)-Cl.11 01



(71)ANSØGER(E):  
 (72)FREMBRINGER(E):  
 (22)ANSØGNINGSDATO:  
 (66)BEMÆRKNINGER

Christiane Hector, Granstuevej 13, 2840 Holte, Danmark  
 Christiane Hector, Granstuevej 13, 2840 Holte, Danmark  
 1999-09-09  
 Ansøger har samme dag indleveret MA 1999 01060;MA 1999 01288;MA 1999 01290

(21) MA 1999 01290

(54) En fingerring

(51)-Cl.11 01

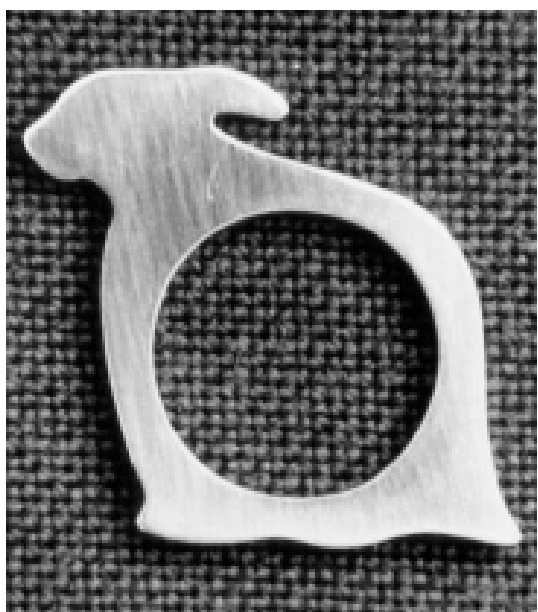

(71)ANSØGER(E):  
 (72)FREMBRINGER(E):  
 (22)ANSØGNINGSDATO:  
 (66)BEMÆRKNINGER

Christiane Hector, Granstuevej 13, 2840 Holte, Danmark  
 Christiane Hector, Granstuevej 13, 2840 Holte, Danmark  
 1999-09-09  
 Ansøger har samme dag indleveret MA 1999 01060;MA 1999 01288;MA 1999 01289

(21) MA 1999 01319

(54) En lysholder til juletræ

(51)-Cl.11 05

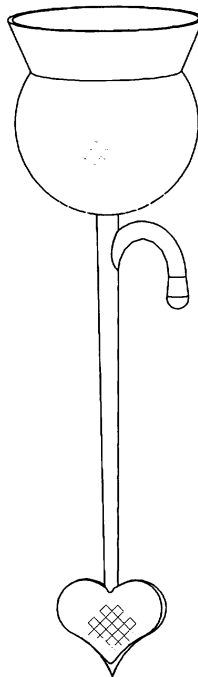

(71)ANSØGER(E):  
 (72)FREMBRINGER(E):  
 (22)ANSØGNINGS DATO:

Irene Christensen, Engdraget 14, 6870 Ølgod, Danmark  
 Irene Christensen, Engdraget 14, 6870 Ølgod, Danmark  
 1999-11-09

(21) MA 1999 01366

(54) En bærbar holder, bl.a. til tandstikkere

(51)-Cl.03 01

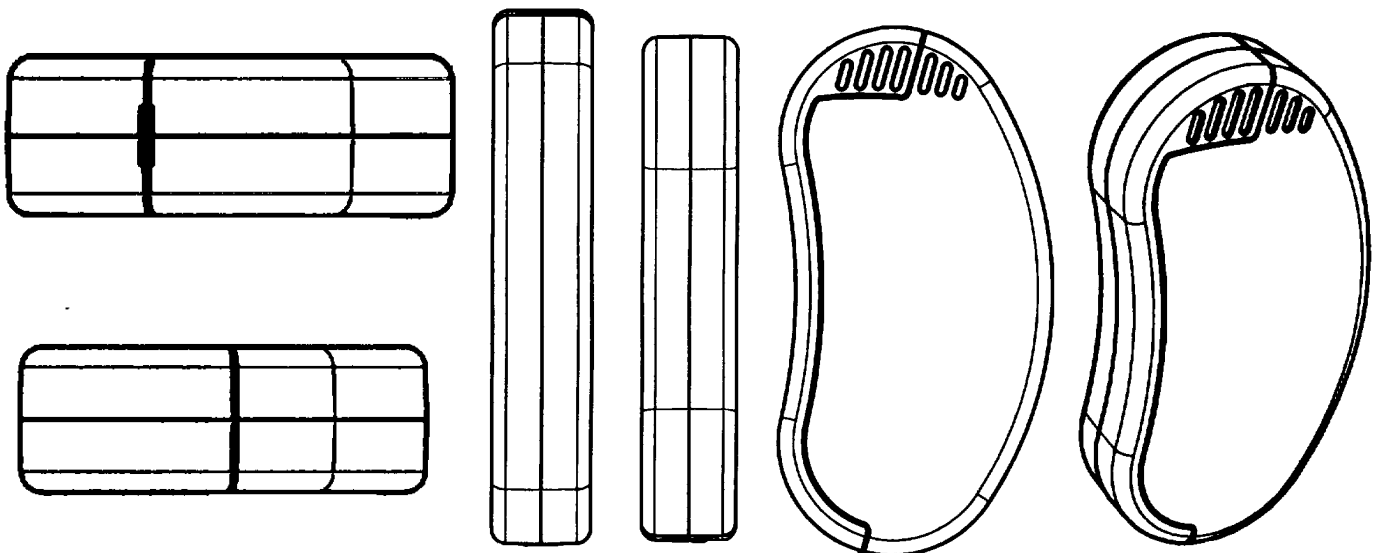

(71)ANSØGER(E):  
 (74)FULDMÆGTIG:  
 (72)FREMBRINGER(E):  
 (22)ANSØGNINGS DATO:  
 (66)BEMÆRKNINGER

Dentamin A/S, Byvej 1, 8543 Hornslet, Danmark  
 Patentgruppen, Åboulevarden 31, 5., 8000 Århus C, Danmark  
 Ole Prydtz, Strandvejen 156, 8410 Rønede, Danmark  
 1999-11-24  
 Ansøger har samme dag indleveret MA 1999 01367

## Offentligt tilgængelige mønsteransøgninger

Akterne i nedenstående ansøgninger er tilgængelige for enhver, jfr. mønsterlovens § 19.

### Klasse 06

(21)MA 2000 00042  
(71)ANSØGER(E):  
(30)PRIORITET:  
(22)ANSØGNINGSDATO:

### Furnishing

(54)En bøjle  
MK-Tresmer OY, Arinatie 10-12, FIN-00370 Helsinki, Finland  
1999-07-22 FI M19990571  
2000-01-21



## Registrerede mønstre

(11) Ansøgningsnummer	(44) Bekendtgjort i Reg. Tid. nr.	(11) Registreringsnummer	(15) Registreringsdato	(18) Registreringen er gyldig til
MA 1998 01243		MR 2000 00056	20000113	20031127
MA 1999 00222		MR 2000 00057	20000113	20040222
MA 1999 00236		MR 2000 00058	20000113	20040226
MA 1999 00279		MR 2000 00059	20000113	20040311
MA 1999 00280		MR 2000 00060	20000113	20040315
MA 1999 00327		MR 2000 00061	20000113	20040325
MA 1999 00330		MR 2000 00062	20000113	20040324
MA 1999 00331		MR 2000 00063	20000113	20040324
MA 1999 00332		MR 2000 00064	20000113	20040324
MA 1999 00363		MR 2000 00065	20000113	20040331
MA 1999 00391		MR 2000 00066	20000113	20040412
MA 1999 00394		MR 2000 00067	20000113	20040325
MA 1999 00408		MR 2000 00068	20000113	20040416
MA 1999 00419		MR 2000 00069	20000113	20040419
MA 1999 00421		MR 2000 00070	20000113	20040420
MA 1999 00438		MR 2000 00071	20000113	20040420
MA 1999 00459		MR 2000 00072	20000113	20040426
MA 1999 00483		MR 2000 00073	20000113	20040504
MA 1999 00529		MR 2000 00074	20000113	20040514
MA 1999 00562		MR 2000 00075	20000113	20040519
MA 1999 00584		MR 2000 00076	20000113	20040525
MA 1999 00606		MR 2000 00077	20000113	20040531
MA 1999 00614		MR 2000 00078	20000113	20040602
MA 1999 00620		MR 2000 00079	20000113	20040604
MA 1999 00645		MR 2000 00080	20000113	20040222
MA 1999 00646		MR 2000 00081	20000113	20040222
MA 1999 00690		MR 2000 00082	20000113	20040614
MA 1999 00701		MR 2000 00083	20000113	20040616
MA 1999 00755		MR 2000 00084	20000113	20040624
MA 1999 00792		MR 2000 00085	20000113	20040629
MA 1999 00804		MR 2000 00086	20000113	20040630
MA 1999 00805		MR 2000 00087	20000113	20040412
MA 1999 00806		MR 2000 00088	20000113	20040412
MA 1999 00807		MR 2000 00089	20000113	20040412
MA 1999 00831		MR 2000 00090	20000113	20040707
MA 1999 00838		MR 2000 00091	20000113	20040712
MA 1999 00839		MR 2000 00092	20000113	20040624
MA 1999 00840		MR 2000 00093	20000113	20040624
MA 1999 00841		MR 2000 00094	20000113	20040624
MA 1999 00842		MR 2000 00095	20000113	20040624
MA 1999 00843		MR 2000 00096	20000113	20040624
MA 1999 00844		MR 2000 00097	20000113	20040624
MA 1999 00846		MR 2000 00098	20000113	20040712
MA 1999 00853		MR 2000 00099	20000113	20040426
MA 1999 00854		MR 2000 00100	20000113	20040426
MA 1999 00855		MR 2000 00101	20000113	20040426
MA 1999 00880		MR 2000 00102	20000113	20040723
MA 1999 00905		MR 2000 00103	20000113	20040803
MA 1999 00939		MR 2000 00104	20000113	20040810
MA 1999 00940		MR 2000 00105	20000113	20040811
MA 1999 00949		MR 2000 00106	20000113	20040812
MA 1999 00955		MR 2000 00107	20000113	20040813
MA 1999 00957		MR 2000 00108	20000113	20040813
MA 1999 00960		MR 2000 00109	20000113	20040816
MA 1999 00974		MR 2000 00110	20000113	20040819
MA 1999 00978		MR 2000 00111	20000113	20040820
MA 1999 00989		MR 2000 00112	20000113	20040824
MA 1999 01007		MR 2000 00113	20000113	20040826
MA 1999 01017		MR 2000 00114	20000113	20040831
MA 1999 01024		MR 2000 00115	20000113	20040712
MA 1999 01052		MR 2000 00116	20000113	20040907
MA 1999 01063		MR 2000 00117	20000113	20040910
MA 1999 01103		MR 2000 00118	20000113	20040630

## Henlagte, afslåede eller tilbagetagne mønsteransøgninger

Henlagte, afslåede eller tilbagetagne mønsteransøgninger, som er offentligt tilgængelige

(21) Ansøgningsnummer	(44) Bekendtgjort i Tidende nr.	(43) Offentliggjort i tidende
(21) MA 1999 00199	(44)	(43)
(21) MA 1999 00463	(44)	(43)

## Fornyelse af mønsterregistreringer

Fornyelse af registreringer foretaget i medfør af lov om mønstre nr. 218 af 27. maj 1970

(11) Registreringsnummer	(18) Gyldig til
MR 1991 00624	
MR 1991 00595	
MR 1996 00192	20040821
MR 1995 01057	20040817
MR 1995 01309	20040930
MR 1995 01310	20040930
MR 1995 01311	20040930
MR 1995 01312	20040930
MR 1995 00859	20040712
MR 1995 01043	20040806
MR 1995 00806	20040710
MR 1995 00813	20040724
MR 1991 00628	
MR 1995 00917	20040726
MR 1995 01038	20040724
MR 1991 00518	
MR 1995 01289	20040718

## Udslettelser af registreringer

Udslettelser af registreringer foretaget i medfør af lov om mønstre nr. 218 af 27. maj 1970

(11)MR 1991 01123

(11)MR 1995 00830



**Patent- og  
Varemærkestyrelsen**  
Erhvervsministeriet

Helgeshøj Allé 81  
2630 Taastrup

Tlf. 4350 8000  
Fax 4350 8001  
E-post [pvs@dkpto.dk](mailto:pvs@dkpto.dk)  
[www.dkpto.dk](http://www.dkpto.dk)

Pr. 1. januar 2000

Patenter  
Supplerende beskyttelsescertifikater  
Brugsmodeller  
Mønstre (design)  
Chips (halvledertopografier)  
Vare- og fællesmærker  
Skorstensmærker og kontorflag  
Kommunevåbener og -segl  
Publikationer  
Erhvervsservice  
Kopiservice  
Kurser og foredrag

Prisliste vedrørende internationale ansøgninger (PCT) og europæiske patentansøgninger (EPK) samt vedrørende ansøgninger om international varemærkeregistrering og EU-varemærkeregistrering kan fås ved henvendelse til Patent- og Varemærkestyrelsen.

**E  
T  
S  
L  
S  
R  
I  
S  
P**

## Patenter

kr.

- 1. Ansøgningsgebyr**
  - a. Grundgebyr ..... 3000,00
  - b. Tillægsgebyr for hvert patentkrav ud over 10 ..... 300,00
- 2. Gebyrer for nyhedsundersøgelse af international type (PL §9)**
  - I Når den svenske patentmyndighed er nyhedsundersøgende:
    - a. Grundgebyr ..... 7090,00
    - b. Tillægsgebyr for hvert krav ud over 10 ..... 115,00
    - c. Ekspeditionsgebyr ..... 500,00
  - II Når Den Europæiske Patentmyndighed er nyhedsundersøgende:
    - a. Grundgebyr
      1. For en prioritetsgivende ansøgning ..... 7090,00
      2. I alle andre tilfælde ..... 11 120,00
    - b. Ekspeditionsgebyr ..... 500,00
- 3. Gebyr for senere indlevering af dansk oversættelse af international ansøgning** ..... 1100,00
- 4. Genoptagelsesgebyr** ..... 700,00
- 5. Patentmeddelelsesgebyr**
  - a. Grundgebyr ..... 2850,00
  - b. Tillægsgebyr for hver side ud over 35 sider ..... 80,00
  - c. Tillægsgebyr for hvert patentkrav, for hvilket der ikke er betalt ansøgningsgebyr ..... 300,00
- 6. Gebyr for publicering af oversættelser af europæiske patentskrifter**
  - a. Grundgebyr ..... 2250,00
  - b. Tillægsgebyr for hver side ud over 35 sider ..... 80,00
- 7. Gebyr for publicering af ændrede danske patentskrifter**
  - a. Grundgebyr ..... 2850,00
  - b. Tillægsgebyr for hver side ud over 35 sider ..... 80,00
- 8. Gebyr for publicering af ændrede oversættelser af europæiske patentskrifter**
  - a. Grundgebyr ..... 2250,00
  - b. Tillægsgebyr for hver side ud over 35 sider ..... 80,00
- 9. Genoprettelsesgebyr** ..... 3000,00
- 10. Årsgebyrer**
  1. gebyrår ..... 500,00
  2. gebyrår ..... 500,00
  3. gebyrår ..... 500,00
  4. gebyrår ..... 1100,00
  5. gebyrår ..... 1250,00
  6. gebyrår ..... 1400,00
  7. gebyrår ..... 1600,00
  8. gebyrår ..... 1800,00
  9. gebyrår ..... 2050,00
  10. gebyrår ..... 2300,00
  11. gebyrår ..... 2550,00
  12. gebyrår ..... 2800,00
  13. gebyrår ..... 3050,00
  14. gebyrår ..... 3300,00
  15. gebyrår ..... 3600,00
  16. gebyrår ..... 3900,00
  17. gebyrår ..... 4200,00
  18. gebyrår ..... 4500,00
  19. gebyrår ..... 4800,00
  20. gebyrår ..... 5100,00

Årsgebyrer, der betales senere end forfaldsdag, forhøjes med 20%.  
Gebyret skal være betalt inden 6 måneder efter forfaldsdagen.

- 11. Gebyr for fremsættelse af indsigelse** ..... 2000,00
- 12. Gebyr for administrativ omprøvning** ..... 7000,00
- 13. Klagegebyr** ..... 8000,00

Ovennævnte priser skal ikke tillægges moms

## Supplerende beskyttelsescertifikater

kr.

- 1. Ansøgningsgebyr** ..... 3000,00
  - 2. Genoptagelsesgebyr** ..... 600,00
  - 3. Genoprettelsesgebyr** ..... 3000,00
  - 4. Årsgebyr pr. påbegyndt gebyrår** ..... 5100,00
- Årsgebyrer, der betales senere end forfaldsdag, forhøjes med 20%.  
Gebyret skal være betalt inden 6 måneder efter forfaldsdagen.
- 5. Gebyr for administrativ omprøvning** ..... 1500,00
- Der skal betales et gebyr på 7000 kr. for eventuel omprøvning af grundpatentet
- 6. Klagegebyr** ..... 4000,00

Ovennævnte priser skal ikke tillægges moms

## Brugsmodeller

kr.

- 1. Ansøgningsgebyr** ..... 2000,00
  - 2. Gebyr for senere indlevering af dansk oversættelse af international ansøgning** ..... 1100,00
  - 3. Genoptagelsesgebyr** ..... 400,00
  - 4. Fornyelsesgebyrer**
    - For 1. periode ..... 2000,00
    - For 2. periode ..... 3000,00
- Fornyelsesgebyrer, der betales efter udløbet af den pågældende registreringsperiode, forhøjes med 20%.
- 5. Gebyr for prøvning for eller efter registrering** ..... 4000,00
  - 6. Gebyr for behandling af anmodning om udslettelse** ..... 2000,00
  - 7. Gebyr for bekendtgørelse af ændret registrering og publicering af ændret formulering** ..... 1100,00
  - 8. Klagegebyr** ..... 5000,00

Ovennævnte priser skal ikke tillægges moms

## Chips (halvledertopografier)

kr.

- 1. Ansøgningsgebyr** ..... 1500,00
- 2. Gebyr for behandling af anmodning af overførelse af ansøgning om registrering** ..... 1000,00
- 3. Klagegebyr** ..... 4000,00

Ovennævnte priser skal ikke tillægges moms

## Mønstre (design)

	kr.
<b>1. Ansøgningsgebyr</b> .....	1300,00
<b>Tillægsgebyrer:</b>	
a. Ved samregistrering for hvert mønster ud over det første .....	800,00
b. For bekendtgørelse af hver afbildning ud over den første .....	400,00
<b>2. Genoptagelsesgebyr</b> .....	200,00
<b>3. Fornylsesgebyr</b> .....	2200,00
<b>Tillægsgebyr ved fornølse:</b>	
Ved samregistrering for hvert mønster ud over det første .....	1100,00
Fornylsesgebyrer inkl. tillægsgebyr, der betales efter udløbet af den pågældende registreringsperiode, forhøjes med 20%.	
<b>4. Klagegebyr</b> .....	4000,00
Ovennævnte priser skal ikke tillægges moms	

## Vare- og fællesmærker

	kr.
<b>1. Ansøgningsgebyr</b>	
a. Grundgebyr .....	2350,00
b. Tillægsgebyr for hver klasse ud over 3 .....	600,00
Der er i alt 42 klasser	
<b>2. Gebyr for videreførelse af Madrid-Protokol-registrering som dansk vare- eller fællesmærke-ansøgning</b> .....	1500,00
<b>3. Fornylsesgebyr</b>	
a. Grundgebyr .....	2800,00
b. Tillægsgebyr for hver klasse ud over 3 .....	600,00
Fornylsesgebyrer inkl. tillægsgebyr, der betales efter udløbet af den pågældende registreringsperiode, forhøjes med 20%.	
<b>4. Gebyr for anmodning om deling af en ansøgning eller en registrering</b> for hver udskilt ansøgning eller registrering .....	2000,00
<b>5. Gebyr for fremsættelse af indsigelse</b> .....	2500,00
<b>6. Gebyr for administrativ ophævelse</b> .....	2500,00
<b>7. Klagegebyr</b> .....	4000,00
<b>8. Gebyr for underretning til indehaver af varemærkerettighed</b> Årligt gebyr .....	1400,00
Ovennævnte priser skal ikke tillægges moms	

## Skorstensmærker og kontorflag

	kr.
<b>1. Ansøgningsgebyr</b> .....	2000,00
Ovennævnte pris skal ikke tillægges moms	

## Kommunevåbener og -segl

	kr.
<b>1. Ansøgningsgebyr</b> .....	2000,00
Ovennævnte pris skal ikke tillægges moms	

## Publikationer

	kr.
<b>1. Årsabonnement</b>	
a. Dansk Patenttidende .....	1000,00
b. Patentskrifter	
– på papir .....	8000,00
– på CD-ROM (SPACE-DK) .....	5000,00
c. Dansk Patentregister .....	400,00
d. Sammen drag af almindeligt tilgængelige danske patentansøgninger	
– Alle sektioner .....	8000,00
– sektion A .....	1600,00
– sektion B .....	1600,00
– sektion C07 + C12 .....	1600,00
– sektion C, resten .....	900,00
– sektion D .....	500,00
– sektion E .....	900,00
– sektion F .....	900,00
– sektion G .....	900,00
– sektion H .....	900,00
e. Oversættelser af EP-skrifter .....	8000,00
f. Dansk Brugsmodeltidende .....	600,00
g. Brugsmodelskrifter .....	8000,00
h. Dansk Varemærketidende .....	1000,00
i. Dansk Varemærkerregister .....	200,00
j. Varemærke-særtidende med §13-afslag .....	100,00
k. Varemærkeindsigelsestidende .....	200,00
l. Nye danske varemærkeansøgninger, ugeliste .....	450,00
m. Dansk Mønstertidende .....	600,00
n. Dansk Mønstregister .....	200,00
o. Patenthåndbog, ved tegning af abonnement .....	500,00
– løblade hertil, pr. side .....	10,00
p. Brugsmodelhåndbog, ved tegning af abonnement .....	500,00
– løblade hertil, pr. side .....	10,00
q. Ankenævnskendelser	
– alle kendelser .....	4200,00
– kendelser/patent- og brugsmodelområdet .....	2000,00
– kendelser/vare- og fællesmærkeområdet .....	2000,00
– kendelser/mønster- og chipsområdet .....	400,00

Abonnementer tillægges porto

<b>2. Løssalg</b>	
a. Dansk Patenttidende .....	40,00
b. Dansk Patentregister .....	400,00
c. Sammen drag af alm. tilgængelige patentansøgninger .....	30,00
d. Dansk Varemærketidende .....	40,00
e. Dansk Varemærkerregister .....	200,00
f. Varemærke-særtidende med §13-afslag .....	100,00
g. Varemærkeindsigelsestidende .....	200,00
h. Varemærkeindsigelsestidende, udk. 1995 .....	300,00
i. Dansk Mønstertidende .....	40,00
j. Dansk Mønstregister .....	200,00
k. Dansk Brugsmodeltidende .....	40,00
l. Sammen drag af alm. tilgængelige brugsmodelansøgninger .....	30,00
m. Fremlæggelses- og patentskrifter på CD-ROM (SPACE-DK)	
– 1993-1999, pr. årgang .....	5000,00
– 1990-1992, pr. årgang .....	2000,00

Ovennævnte priser skal ikke tillægges moms

Fremlæggelses-, patent- og brugsmodelskrifter samt oversættelser af EP-skrifter leveres til gældende kopipris

<b>3. Love og bekendtgørelser</b> vedr. industriel ejendomsret .....	12,00-33,00
<b>4. Andre publikationer</b>	
a. Varemærkeklassifikation	
– alfabetisk liste .....	500,00
– klassedelt liste .....	400,00
b. Mønsteklassifikation .....	35,00
– ændringer og tilføjelser hertil .....	15,00
<b>5. "Fra væsen til virksomhed", Danske patenter gennem 100 år</b> (fås på dansk og engelsk), inkl. moms .....	195,00

Ovennævnte priser tillægges moms, hvis andet ikke er angivet

## Erhvervsservice

1. **Timepris\*** ..... kr. 750,00
2. **Løbende overvågninger**
- a. Overvågning af ansøgninger  
Overvågning af dansk patent-, brugsmodel-, mønster- eller varemærkeansøgning sammensættes af:  
Pris pr. år ..... 1500,00  
Pris pr. meddelelse ..... 375,00
- b. Øvrige overvågninger beregnes efter timepris  
Hertil skal lægges evt. online-udgifter
3. **Navneundersøgelser\***
- a. International undersøgelse af patentrettigheder i  
1-2 navne inkl. op til 40 referencer ..... 2500,00  
Yderligere referencer, pr. reference ..... 16,00  
Yderligere navne, pr. navn ..... 750,00
- b. Undersøgelse af patent- og brugsmodelrettigheder med gyldighed for Danmark i 1-2 navne ..... 1800,00  
Yderligere navne, pr. navn ..... 375,00
- c. Øvrige navneundersøgelser beregnes efter timepris  
Hertil skal lægges evt. online-udgifter
4. **Patentfamilieundersøgelser og statusundersøgelser\***
- a. Patentfamilieundersøgelse ..... 1000,00
- b. Patentfamilieundersøgelse, inkl. status ..... 2000,00
- c. Statusundersøgelse af udenlandske rettigheder  
Første nummer ..... 750,00  
Pr. følgende nummer ..... 375,00
- d. Statusundersøgelse af danske rettigheder, pr. nummer ..... 375,00
- e. Øvrige undersøgelser beregnes efter timepris  
Hertil skal lægges evt. online-udgifter
5. **Kollisionsundersøgelser af varemærker, inkl. 3 klasser\*** ..... 2100,00  
Yderligere klasser, pr. 10 klasser ..... 500,00
6. **Skanning af varemærker\***
- a. Første klasse ..... 500,00
- b. Yderligere klasser, pr. klasse ..... 200,00
- c. Skanning af alle 42 klasser ..... 3000,00
7. **LOGO-skanning\***, inkl. op til 25 referencer ..... 1800,00  
Yderligere referencer, pr. 25 referencer ..... 500,00
8. **Varemærkedatabase\***
- a. Første klasse ..... 3000,00
- b. Yderligere klasser - op til 4, pr. klasse ..... 1500,00
9. **Skanning af varemærker ansøgt eller registreret i udlandet\***
- a. Første klasse for 1-2 lande ..... 1000,00
- b. Følgende lande, pr. land ..... 500,00
- c. Følgende klasser, pr. klasse ..... 200,00
10. **Pris for levering pr. telefax** ..... 75,00

\* Hastelevering kan aftales mod pristillæg.

Ovennævnte priser tillægges moms

## Kopiservice

1. **Fotokopier af patent- og brugsmodelpublikationer** ..... kr. 30,00
- a. Ekspedition ..... 30,00
- b. Kopipris, pr. side ..... 3,25  
Dog minimum 30 kr. pr. publikation (svarende til 9 sider)
2. **Fotokopier, taget på læsesalen**  
ved kontant betaling, pr. side, inkl. moms ..... 3,00
3. **Udenlandske patentpublikationer, der ikke findes i egne samlinger**
- I ved hjemtagning fra udlandet:
- a. Pris for hjemtagning ..... 100,00
- b. Pris pr. publikation ..... 100,00
- Hjemtagning af sagsakter fra USA og patentpublikationer og sagsakter fra Sydafrika: Pris efter aftale.
- II ved levering af tilsvarende publikation fra egne samlinger:
- a. Identifikation ..... 100,00
- b. Kopipris (3,25 kr. pr. side)
4. **Engelsprogede sammendrag, der ikke findes i egne samlinger**, pr. sammendrag ..... 50,00
5. **Tidsskriftsartikler o.l., der ikke findes i egne samlinger**
- a. Pris for hjemtagning ..... 100,00
- b. Pris pr. artikel ..... 100,00
6. **Aktindsigt i europæiske patenter og patentansøgninger**
- a. Ekspedition (inkl. EPO-gebyr) ..... 315,00
- b. Kopier  
- ved tilsendelse, pr. side ..... 3,25  
- ved afhentning, pr. side ..... 2,50  
- ved afhentning og kontant betaling, pr. side inkl. moms ..... 3,00
7. **Databaseudskrift vedr. en varemærkerettighed** ..... 50,00
- Ovennævnte priser tillægges moms, hvis andet ikke er angivet
8. **Bekræftet kopi af en patent-, brugsmodel-, mønster- eller varemærkeansøgning** ..... 300,00  
Hertil skal lægges kopiprisen
9. **Bekræftet udskrift af patent-, certifikat-, brugsmodel-, topografi-, mønster- eller varemærkesagsregistret** ..... 300,00
10. **Bekræftet udskrift af registret over kommunevåbener og -segl eller registret over skorstensmærker og kontorflag** .. 200,00
11. **Udskrift af patent-, certifikat-, brugsmodel-, topografi-, mønster- eller varemærkesagsregistret, registret over kommunevåbener og -segl eller registret over skorstensmærker og kontorflag** ..... 50,00
- Ovennævnte priser skal ikke tillægges moms
12. **Priser for levering**
- a. Levering pr. telefax ..... 75,00
- b. Ekspreslevering pr. telefax ..... 275,00
- c. Ekspreslevering pr. post ..... 200,00  
Hertil lægges porto
- Ovennævnte priser tillægges moms

## Kurser og foredrag

1. **Kurser** ..... kr.
- Priser på åbne og virksomhedsinterne kurser fås ved direkte henvendelse til KursusCentret
2. **Foredrag\***
- Første time ..... 2000,00
- Følgende timer, pr. time ..... 1500,00

\* Særpriser afhængig af deltagerantal og forberedelsestid

Ovennævnte priser tillægges moms



# INID-koder

## Internationally agreed Numbers for the Identification of Data (INID)

- (11) Serial number of the registration
- (15) Date of the registration
- (17) Expected duration of the registration/renewal
- (18) Expected expiration date of the registration/renewal
- (21) Serial number of the application
- (22) Date of filing of the application
- (23) Exhibition priority data
- (24) Date from which the industrial design right has effect
- (29) Indication of the form in which the industrial design is filed
- (30) Data relating to priority under the Paris Convention
- (43) Date of publication of the industrial design before examination
- (44) Date of publication of the industrial design after examination
- (45) Date of publication of the registered industrial design
- (46) Date of expiration of deferment
- (51) Class and subclass of the Locarno Classification
- (54) Designation of article(s) or product(s) covered by the industrial design or title of the industrial design
- (55) Reproduction of the industrial design (e.g., drawing, photograph) and explanations relating to the reproduction
- (57) Description of characteristic features of the industrial design including indication of colors
- (58) Date of recording of any kind of amendment in the Register
- (62) Serial number(s) and, if available, filing date(s) of application(s), registration(s) or document(s) related by division
- (66) Serial number(s) of application(s) concerning design(s) which is(are) variant(s) of the present one
- (71) Name(s) and address(es) of the applicant
- (72) Name(s) of the creator(s)
- (73) Name(s) and address(es) of the owner(s)
- (74) Name(s) and address(es) of the representative(s)

## Domestic Codes for the Identification of Data

- (DL) Data concerning license
- (DP) Data concerning pawning

## Internationalt vedtagne Numre til Identifikation af Data (INID)

- Registreringsnummer
- Registreringsdato
- Forventet registreringsperiode/fornyelsesperiode
- Forventet udløbsdato for registrering/fornyelse
- Ansøgningsnummer
- Ansøgningsdato
- Udstillingsprioritetsoplysninger
- Indleveringsdato
- Model indleveret
- Konventionsprioritetsoplysninger
- Dato for offentlig tilgængelighed
- Bekendtgørelsesdato for ansøgningen
- Bekendtgørelsesdato for registreringen
- Udsættelsesdato
- Klasser
- Vareangivelse
- Mønstret
- Beskrivelse herunder farver
- Dato for tilførsel/udslettelse
- Nummer på hovedansøgning eller udskilt ansøgning
- Beslægtede ansøgninger
- Ansøgners navn og -adresse
- Frembringers navn og -adresse
- Indehavernavn og -adresse
- Fuldmægtignavn og -adresse

## Interne koder til identifikation af data

- Licensoplysninger
- Pantoplysninger





