



PATENT- OG VAREMÆRKESTYRELSEN

Dansk Design- tidende

Indholdsfortegnelse

Designsager

Offentliggørelse af designregistreringer	78
Ændringer til design	86
Fornyelse af designregistreringer	87
Udslettelse af designregistreringer	88

Mønstersager

Ændringer til mønstre	90
Fornyelse af mønsterregistreringer	91

Dansk Designtidende kan rekvireres som papirkopi for kr. 150 stk. på tlf. 43 50 85 35

Ansvarlig for redaktion: Keld Nymann Jensen
Udgives af Patent- og Varemærkestyrelsen, Helgeshøj Allé 81, 2630 Tåstrup, tlf. 43 50 80 00

ISSN 1601-7374

Design

Offentliggørelse af designregistreringer

Enhver kan anmode om hel- eller delvis udslettelse af en registrering (administrativ prøvning), jf. § 25 i designlov nr. 1259 af 20. december 2000.
En model af designet kan ses i Patent- og Varemærkestyrelsen, hvis det er offentliggjort, at en model er indleveret til styrelsen.
Det er anført, hvis et design er registreret i farve.

(11) DR 2011 00012
(21) DA 2010 00133

(54) 1-4) En dåse med indpakning af snus

(51)-Cl.09 03;27 01

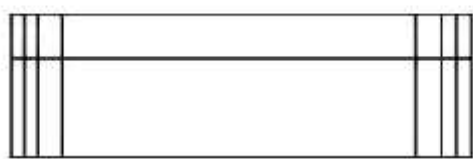
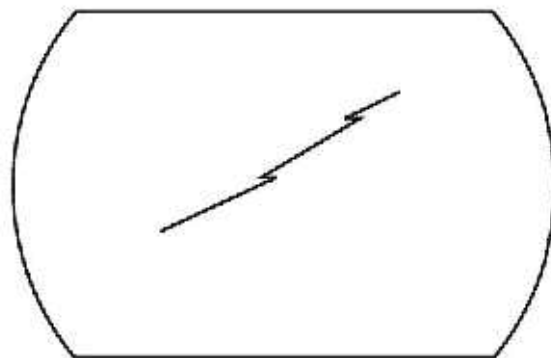
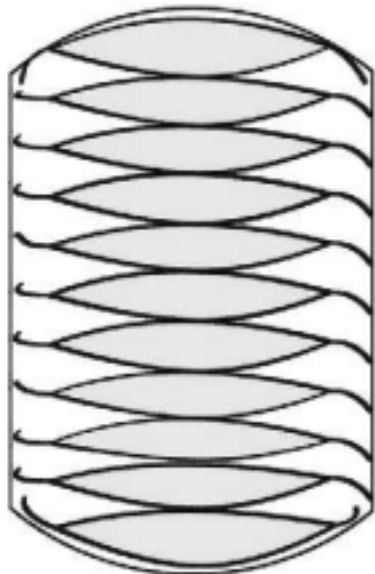

Løbenr. 1

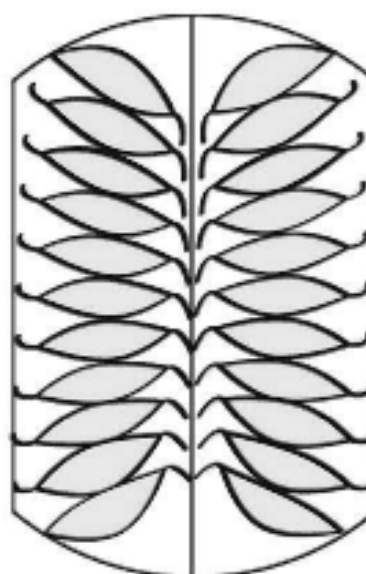

Løbenr. 2

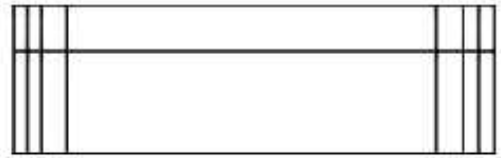
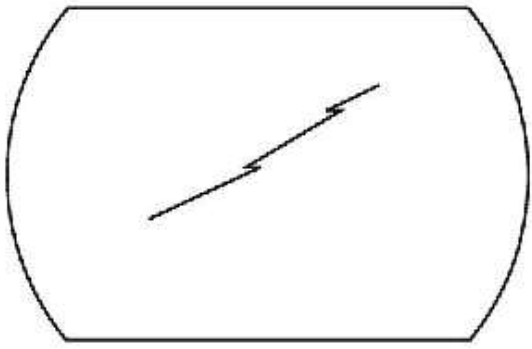

Løbenr. 2

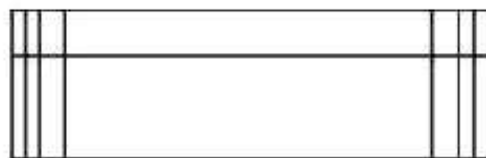
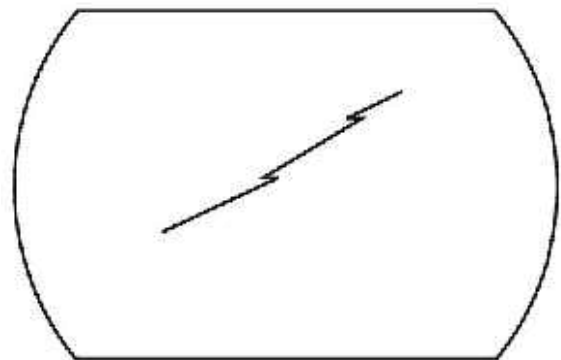
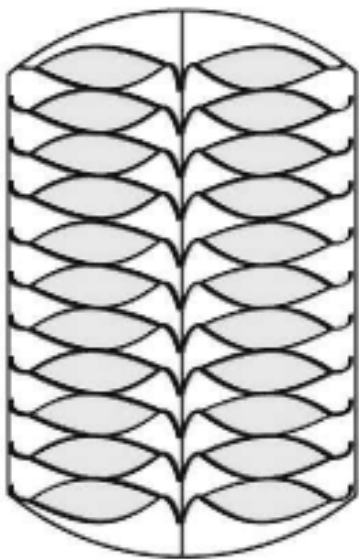

Løbenr. 3

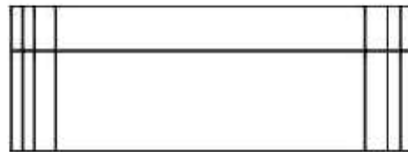
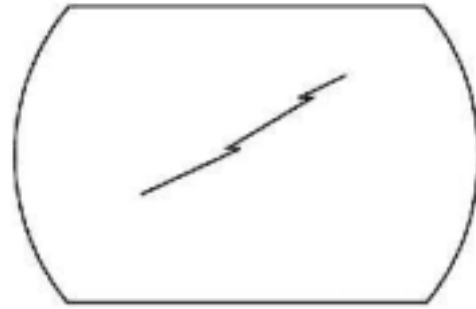
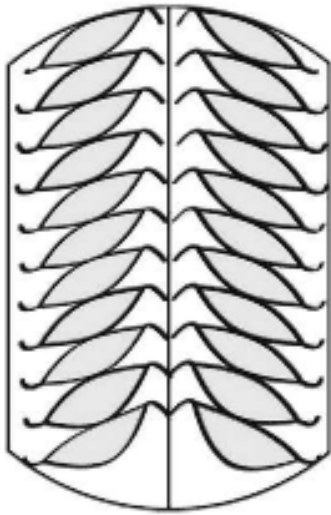

Løbenr. 4

(71) ANSØGER(E): A&A HOLDING ApS, c/o V2 Tobacco A/S, Korshøjvej 1, 8600 Silkeborg, Danmark
(72) FREMBRINGER(E): VOGEL ApS, c/o V2 Tobacco A/S, Korshøjvej 1, 8600 Silkeborg, Danmark
(22) ANSØGNINGSDATO: 2010-08-25
(18) GYLDIG TIL: 2020-08-25

(11) DR 2011 00013
(21) DA 2010 00134

(54) En selvhængende affaldspose til brug i små afgrænsede rum. (51)-Cl.09 05

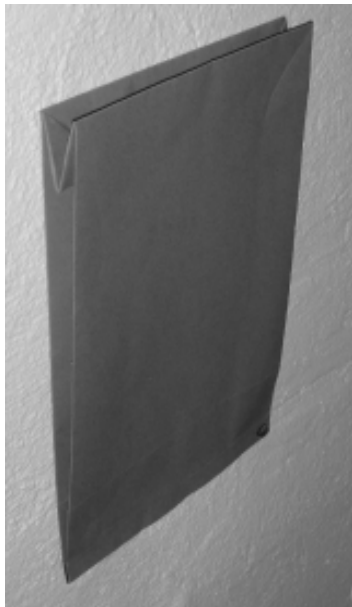

(71) ANSØGER(E):
(72) FREMBRINGER(E):
(22) ANSØGNINGSDATO:
(18) GYLDIG TIL:

KUGLE ApS, Ternevej 9A, 8240 Risskov, Danmark
Lars Rahbek, Dæmningen 26, 8560 Kolind, Danmark
2010-08-25
2015-08-25

(11) DR 2011 00014
(21) DA 2010 00145

(54) Et fodboldmål

(51)-Cl.21 02

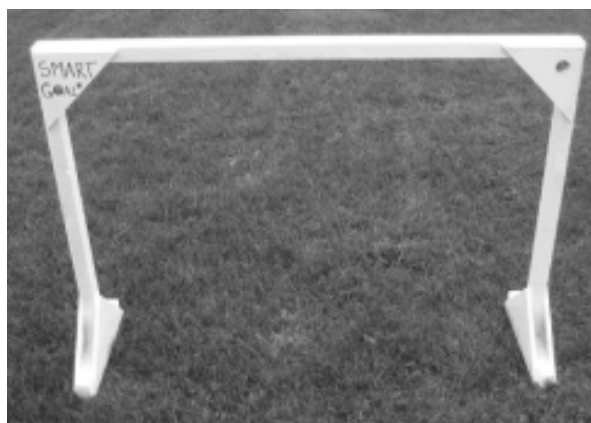

(71) ANSØGER(E):
(22) ANSØGNINGSDATO:
(18) GYLDIG TIL:

Ole Fristrup, Havnevej 4, Valsted, 9240 Nibe, Danmark
2010-09-18
2015-09-18

(11) DR 2011 00015
(21) DA 2010 00150

(54) En fjernbetjening

(51)-Cl.14 03

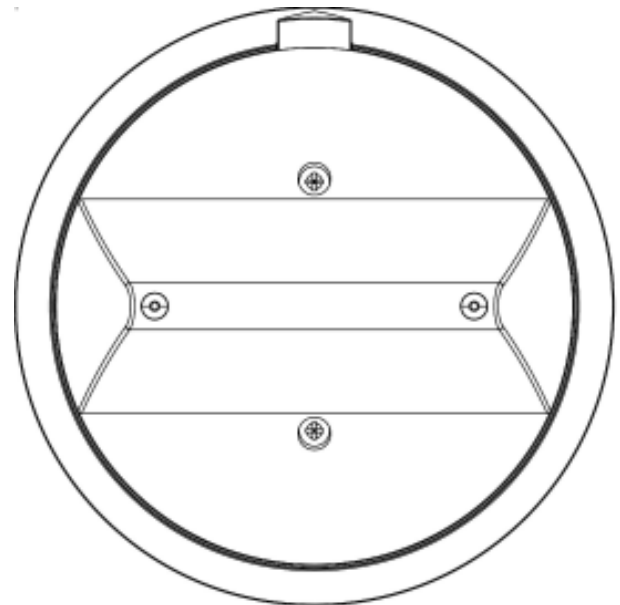
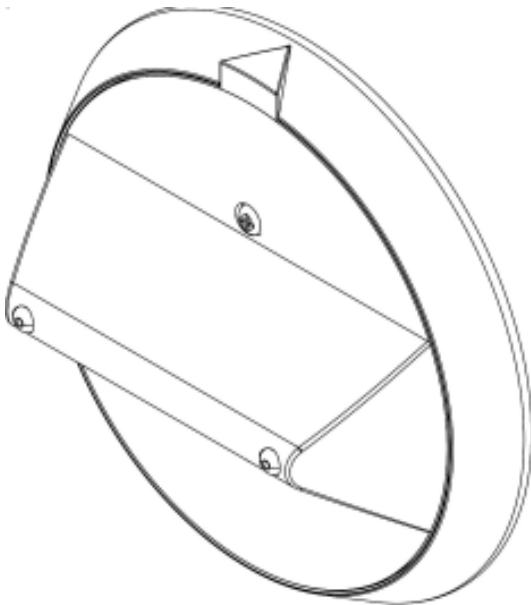
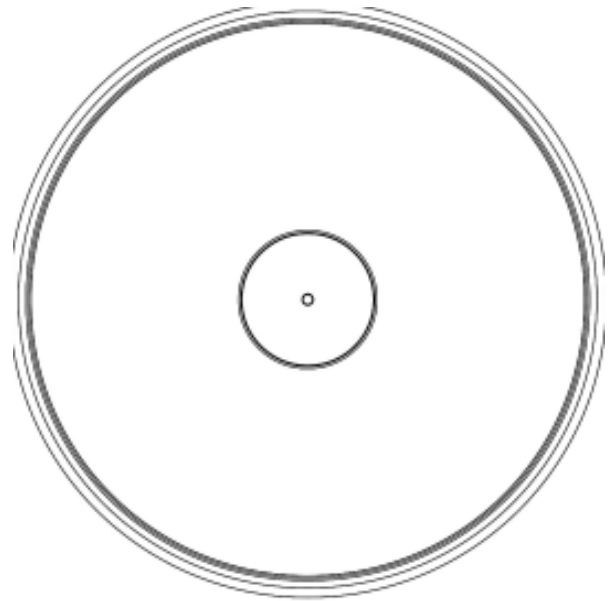
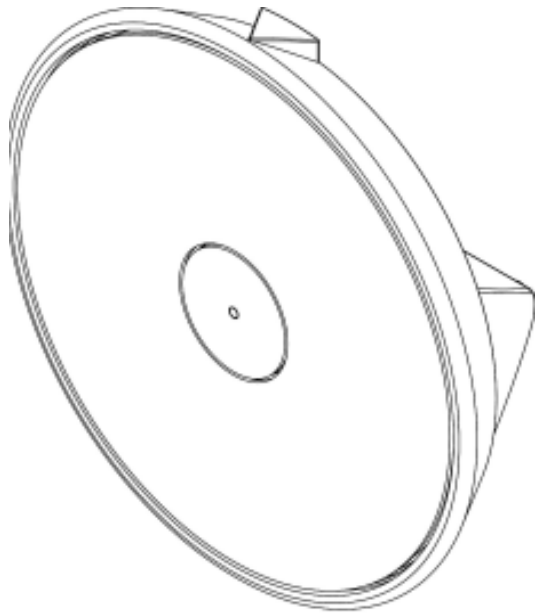

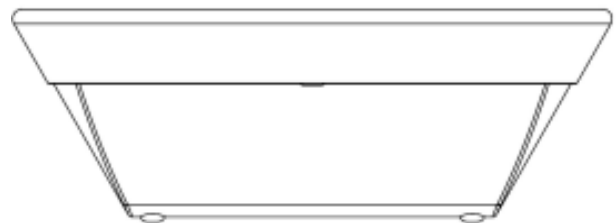
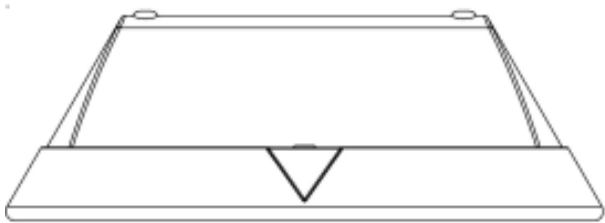
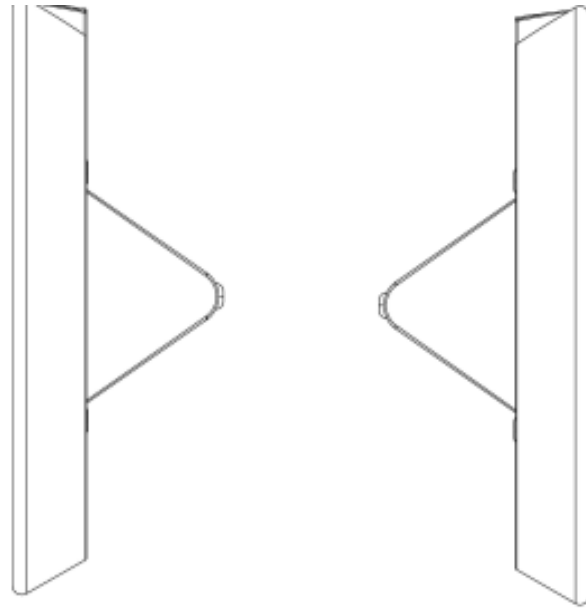

(71) ANSØGER(E):
(74) FULDMÆGTIG:
(72) FREMBRINGER(E):
(22) ANSØGNINGSDATO:
(18) GYLDIG TIL:

Bang & Olufsen A/S, Peter Bangsvej 15, 7600 Struer, Danmark
Gorrissen Federspiel, H.C. Andersens Boulevard 12, 1553 København V, Danmark
Torsten Valeur, Carstensgade 26, 1770 København V, Danmark
2010-09-24
2015-09-24

(11) DR 2011 00016
(21) DA 2010 00157

(54) En lampe

(51)-Cl.26 05

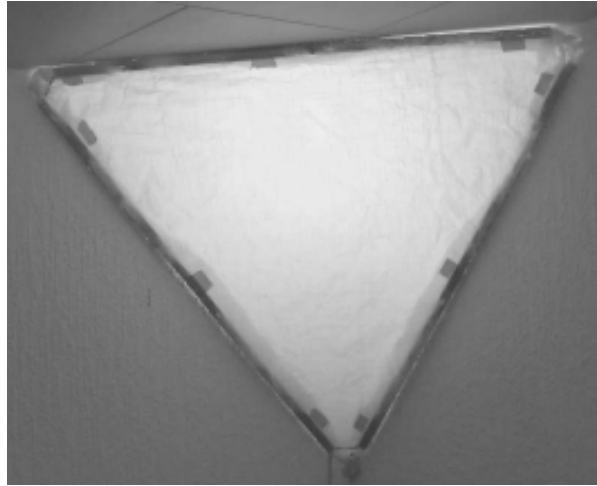
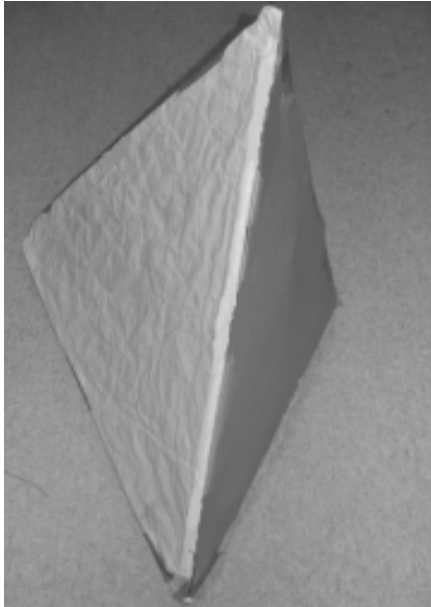

(71) ANSØGER(E): Paul Felbo, Jutevej 3, 3300 Frederiksværk, Danmark
(22) ANSØGNINGSDATO: 2010-10-20
(18) GYLDIG TIL: 2015-10-20

Ændringer

Ændringer vedrørende retten til designet, indehaverens navn/firma og adresse, fuldmægtig m.v.

Overdragelser:

(11) DR 2003 00069

Til: (71) TRIPLET ROLLERS ApS, Egebækvej 45, Gl. Holte, 2840 Holte, Danmark

(11) DR 2004 00126

Til: (71) TRIPLET ROLLERS ApS, Egebækvej 45, Gl. Holte, 2840 Holte, Danmark

(11) DR 2011 00003

Til: (71) TRIPLET ROLLERS ApS, Egebækvej 45, Gl. Holte, 2840 Holte, Danmark

Fornyelse af designregistreringer

Fornyelse af registreringer foretaget i medfør af § 23, stk. 1, i designlov nr. 1259 af 20. december 2000.

(11) Registreringsnummer

DR 2006 00091
DR 2006 00247
DR 2006 00263
DR 2006 00264

(18) Gyldig til

20160407
20160606
20160622
20160627

Udslettede registreringer

Udslettede registreringer foretaget i medfør af designlov nr. 1259 af 20. december 2000.

(11) DR 2006 00066

Mønster

Ændringer

Ændringer vedrørende retten til mønstret, mønsterhavers navn, bopæl, fulm. m.v.

Navneændringer:

(11) MR 1999 00105

Til: (71) Merck Sharp & Dohme Corp., 126 East Lincoln Avenue, Rahway, New Jersey 07065, USA

(11) MR 2000 00719

Til: (71) Merck Sharp & Dohme Corp., 126 East Lincoln Avenue, Rahway, New Jersey 07065, USA

Ændring af fuldmægtigoplysninger:

(11) MR 2001 01084

Til: (74) PATRADE A/S, Fredens Torv 3 A, 8000 Århus C, Danmark

Fornyelse af mønsterregistreringer

Fornyelse af registreringer foretaget i medfør af lov om mønstre nr. 218 af 27. maj 1970.

(11) Registreringsnummer	(18) Gyldig til
MR 2001 00906	20160508
MR 2001 01149	20160613
MR 2001 01102	20160515
MR 2001 00954	20160406
MR 2001 00868	20160420
MR 2001 00980	20160417
MR 2002 00065	20160419
MR 2002 00278	20160528
MR 2001 00896	20160108
MR 2001 00944	20160522
MR 2002 00145	20160710

WIPO Standard 80

INID-koder

Internationally agreed Numbers for the Identification of (bibliographic) data (INID)

- (11) Serial number of the registration
- (15) Date of the registration/Date of the renewal
- (17) Expected duration of the registration/
renewal
- (18) Expected expiration date of the registration/
renewal
- (21) Serial number of the application
- (22) Date of filing of the application
- (23) Name and place of exhibition, and date on
which the industrial design was first
exhibited there (Exhibition priority date)
- (24) Date from which the industrial design right
has effect
- (29) Indication of the form in which the industrial
design is filed, e.g. as a reproduction of the
industrial design or as a specimen thereof
- (30) Data relating to priority under the Paris
Convention
- (43) Date of publication of the industrial design
before examination
- (44) Date of publication of the industrial design
after examination but before registration
- (45) Date of publication of the registered
industrial design
- (46) Date of expiration of deferment
- (51) International Classification for Industrial
Designs (class and subclass of the Locarno
Classification)
- (54) Designation of article(s) or product(s)
covered by the industrial design or title of
the industrial design
- (55) Reproduction of the industrial design (e.g.,
drawing, photograph) and explanations
relating to the reproduction
- (57) Description of characteristic features of the
industrial design including indication of
colors
- (58) Date of recording of any kind of
amendment in the Register
- (62) Serial number(s) and, if available, filing
date(s) of application(s), registration(s) or
document(s) related by division
- (66) Serial number(s) of the application or the
registration of the design(s), which is(are) a
variant(s) of the present one
- (71) Name(s) and address(es) of the appli-
cant(s)
- (72) Name(s) of the creator(s) if known to be
such
- (73) Name(s) and address(es) of the owner(s)
- (74) Name(s) and address(es) of the
representative(s)

Domestic Codes for the Identification of Data

- (DL) Data concerning license
- (DP) Data concerning pawning

Internationalt vedtagne Numre til Identifikation af Data (INID)

Registreringsnummer
Registreringsdato/fornyelsesdato
Forventet registreringsperiode/fornyelsesperiode
Forventet udløbsdato for registrering/fornyelse

Ansøgningsnummer
Ansøgningsdato
Udstillingsnavn og -sted og dato for første udstil-
ling (udstillingsprioritetsoplysninger)

Indleveringsdato

Angivelse af i hvilken form designet er indleveret,
fx som en afbildning af designet eller som en
model heraf
Oplysninger om prioritet efter Pariserkonventionen

Dato for offentlig tilgængelighed

Bekendtgørelsesdato for ansøgningen

Offentliggørelse af registreringen

Udsættelsesdato
International klassifikation af design (klasser og
underklasser i Locarno Klassifikationen)

Vareangivelse/produktangivelse

Afbildninger af designet (fx tegninger, fotografier)
og forklaringer vedrørende afbildningerne

Beskrivelse af karakteristiske træk vedr. designet,
herunder angivelse af farver
Dato for tilførsel til registret

Nummer på hovedansøgning eller udskilt ansøg-
ning

Numre på beslægtede ansøgninger

Ansøgningsnavn og -adresse
Frembringers/designers navn og adresse
Indehavernavn og -adresse
Fuldmægtignavn og -adresse

Interne koder til identifikation af data

Licensoplysninger
Pantoplysninger
Oplysninger om konkurs