



PATENT- OG VAREMÆRKESTYRELSEN

Dansk Design- tidende

Indholdsfortegnelse

Designsager

Offentliggørelse af designregistreringer	260
Offentligt tilgængelige designansøgninger	265
Fornyelse af designregistreringer	266

Mønstersager

Fornyelse af mønsterregistreringer	268
--	-----

Dansk Designtidende kan rekvireres som papirkopi for kr. 150 stk. på tlf. 43 50 85 35

Ansvarlig for redaktion: Keld Nymann Jensen
Udgives af Patent- og Varemærkestyrelsen, Helgeshøj Allé 81, 2630 Tåstrup, tlf. 43 50 80 00

ISSN 1601-7374

Design

Offentliggørelse af designregistreringer

Enhver kan anmode om hel- eller delvis udslettelse af en registrering (administrativ prøvning), jf. § 25 i designlov nr. 1259 af 20. december 2000.
En model af designet kan ses i Patent- og Varemærkestyrelsen, hvis det er offentliggjort, at en model er indleveret til styrelsen.
Det er anført, hvis et design er registreret i farve.

(11) DR 2010 00109
(21) DA 2010 00118

(54) 1-2) Tæpper

(51)-Cl.05 05;06 11

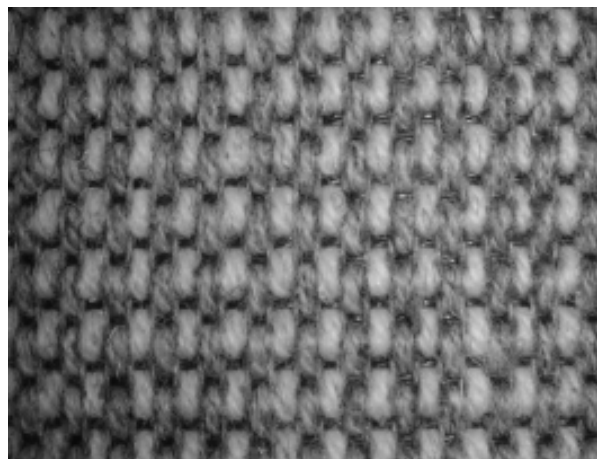
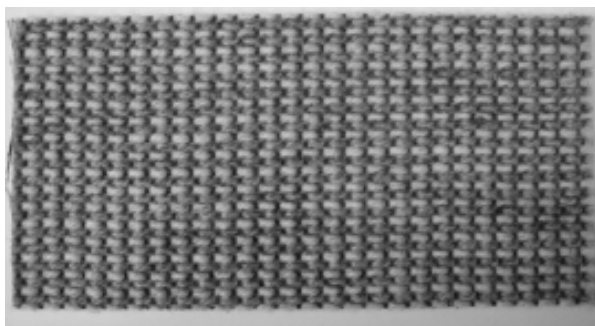

Løbenr. 1

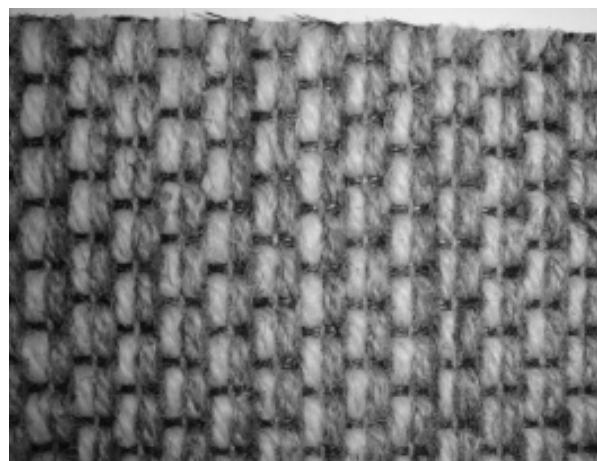
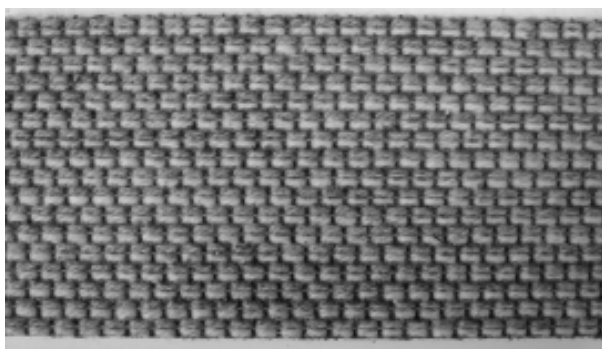

Løbenr. 2

(71) ANSØGER(E):
(22) ANSØGNINGSDATO:
(18) GYLDIG TIL:

HØJER KONTRAKT A/S, Borupvej 60, 3320 Skævinge, Danmark
2010-07-27
2015-07-27

(11) DR 2010 00110
(21) DA 2010 00083

(54) En holder til bærbar computer

(51)-Cl.03 01;14 99

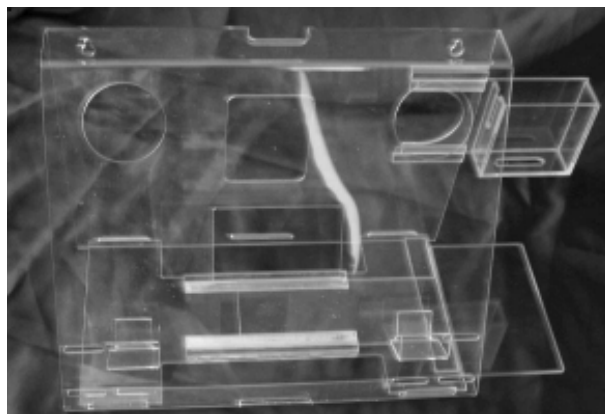
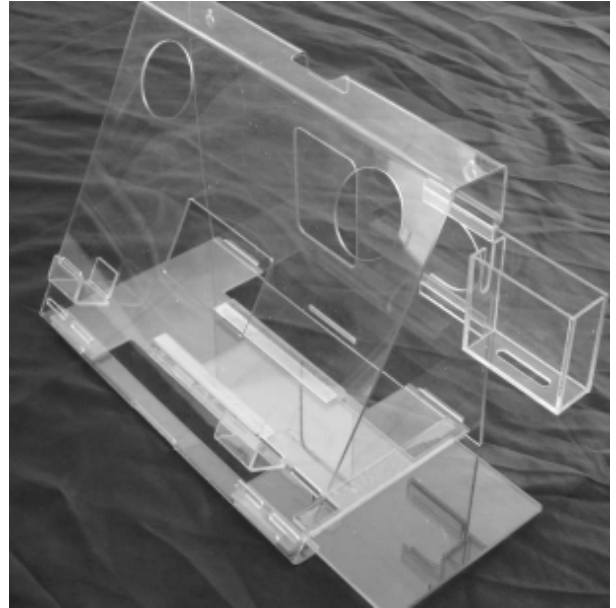

(71) ANSØGER(E):
(72) FREMBRINGER(E):
(22) ANSØGNINGSDATO:
(18) GYLDIG TIL:

Steffen Ladefoged Andersen, Koglevej 1, Udbyhøj, 8950 Ørsted, Danmark
Steffen Ladefoged Andersen, Koglevej 1, Udbyhøj, 8950 Ørsted, Danmark
2010-05-19
2015-05-19

(11) DR 2010 00111
(21) DA 2010 00072

(54) Et håndklæde

(51)-Cl.06 13

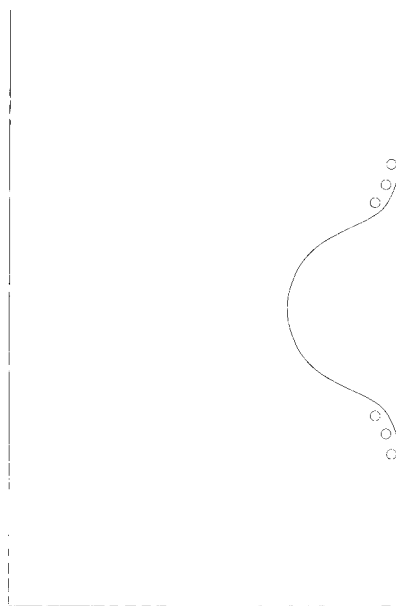

(71) ANSØGER(E):
(22) ANSØGNINGSDATO:
(18) GYLDIG TIL:

BRECKLING TRADE ApS, Oscar Pettifords Vej 17. 1. th, 2450 København SV, Danmark
2010-04-27
2015-04-27

(11) DR 2010 00112
(21) DA 2010 00025

(54) En profilliste

(51)-Cl.25 01

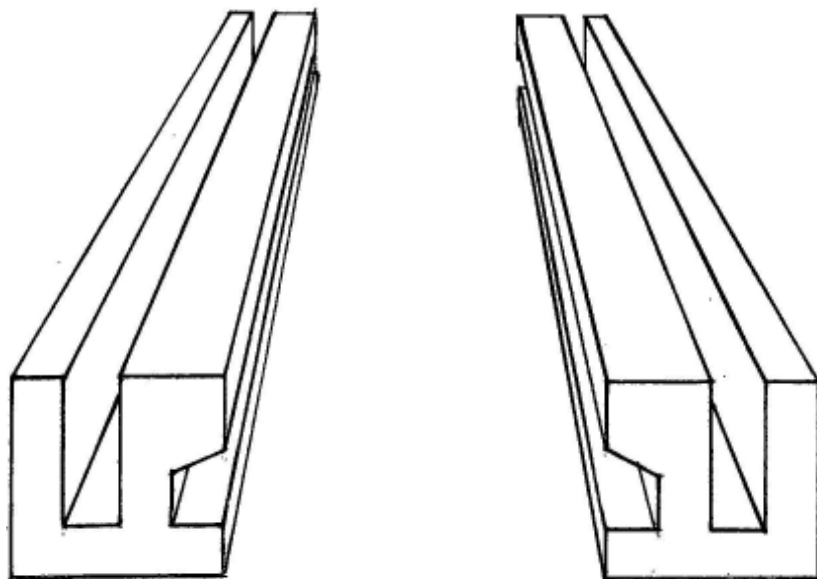

(71) ANSØGER(E):
(72) FREMBRINGER(E):
(30) PRIORITET:
(22) ANSØGNINGSDATO:
(18) GYLDIG TIL:

Erik Thelberg, Hagvaegen 4, 437 42 Lindome, Sverige
Erik Thelberg, Hagvaegen 4, 437 42 Lindome, Sverige
2009-09-04 SE 2009/0443
2010-02-17
2015-02-17

(11) DR 2010 00113
(21) DA 2010 00127

(54) En Bænk

(51)-Cl.06 01

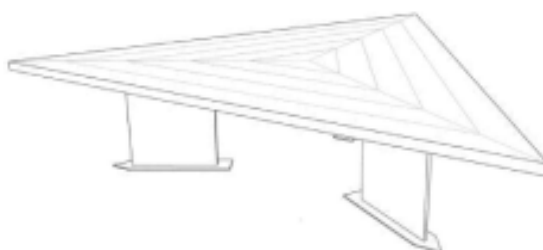

(71) ANSØGER(E):
(72) FREMBRINGER(E):
(22) ANSØGNINGSDATO:
(18) GYLDIG TIL:

S. Rosendal ApS, TØMRERFIRMA, c/o Simon Rosendal, Chr Eilersvej 2, 3390 Hundested, Danmark
Simon Rosendal, Chr. Eilersvej 2, 3390 Hundested, Danmark
2010-08-17
2015-08-17

(11) DR 2010 00114
(21) DA 2010 00129

(54) En servietholder

(51)-Cl.07 06



(71) ANSØGER(E):
(72) FREMBRINGER(E):
(22) ANSØGNINGSDATO:
(18) GYLDIG TIL:

Beierholm Art v/Kenneth Beierholm Jørgensen, Skarpæsvej 42, 9990 Skagen, Danmark
Beierholm Art v/Kenneth Beierholm Jørgensen, Skarpæsvej 42, 9990 Skagen, Danmark
2010-08-17
2015-08-17

(11) DR 2010 00115
(21) DA 2010 00128

(54) En plantekasse

(51)-Cl.11 02

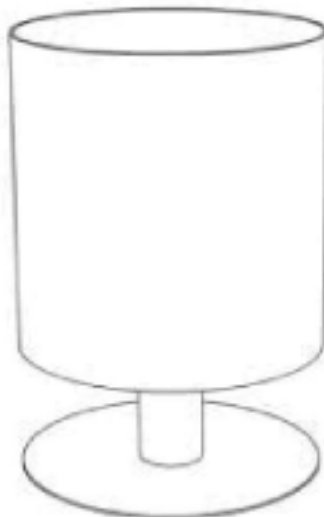

(71) ANSØGER(E):
(72) FREMBRINGER(E):
(22) ANSØGNINGSDATO:
(18) GYLDIG TIL:

S. Rosendal ApS, TØMRERFIRMA, c/o Simon Rosendal, Chr Eilersvej 2, 3390 Hundested, Danmark
Simon Rosendal, Chr. Eilersvej 2, 3390 Hundested, Danmark
2010-08-17
2015-08-17

Offentligt tilgængelige designansøgninger og -registreringer

Akterne i nedenstående ansøgninger eller registreringer er tilgængelige for enhver, jf. § 21, stk. 2, i designlov nr. 1259 af 20. december 2000.

Klasse 11

(21) DA 2010 00023

(71) ANSØGER(E):

(22) ANSØGNINGSDATO:

(54) 1-2) Udsmykningsgenstande

LOUISE HELMERSEN V/LOUISE BRANDT HELMERSEN, Engvej 21, 5464 Brenderup Fyn, Danmark

2010-02-12

Fornyelse af designregistreringer

Fornyelse af registreringer foretaget i medfør af § 23, stk. 1, i designlov nr. 1259 af 20. december 2000.

(11) Registreringsnummer

DR 2005 00291

DR 2005 00218

DR 2005 00281

(18) Gyldig til

20150922

20150818

20150824

Mønster

Fornyelse af mønsterregistreringer

Fornyelse af registreringer foretaget i medfør af lov om mønstre nr. 218 af 27. maj 1970.

(11) Registreringsnummer	(18) Gyldig til
MR 2001 00111	20150920
MR 2001 00112	20150920
MR 2001 00482	20150831
MR 2001 00402	20150918
MR 2001 00338	20151018
MR 2001 00337	20151018
MR 2001 00814	20151016
MR 2001 00056	20150830
MR 2001 00426	20150829
MR 2001 00160	20150822
MR 2001 00662	20150915
MR 2001 00228	20150908
MR 2001 00198	20150915
MR 2001 00107	20150901
MR 2001 00108	20150901
MR 2001 00334	20150915

WIPO Standard 80

INID-koder

Internationally agreed Numbers for the Identification of (bibliographic) data (INID)

- (11) Serial number of the registration
- (15) Date of the registration/Date of the renewal
- (17) Expected duration of the registration/
renewal
- (18) Expected expiration date of the registration/
renewal
- (21) Serial number of the application
- (22) Date of filing of the application
- (23) Name and place of exhibition, and date on
which the industrial design was first
exhibited there (Exhibition priority date)
- (24) Date from which the industrial design right
has effect
- (29) Indication of the form in which the industrial
design is filed, e.g. as a reproduction of the
industrial design or as a specimen thereof
- (30) Data relating to priority under the Paris
Convention
- (43) Date of publication of the industrial design
before examination
- (44) Date of publication of the industrial design
after examination but before registration
- (45) Date of publication of the registered
industrial design
- (46) Date of expiration of deferment
- (51) International Classification for Industrial
Designs (class and subclass of the Locarno
Classification)
- (54) Designation of article(s) or product(s)
covered by the industrial design or title of
the industrial design
- (55) Reproduction of the industrial design (e.g.,
drawing, photograph) and explanations
relating to the reproduction
- (57) Description of characteristic features of the
industrial design including indication of
colors
- (58) Date of recording of any kind of
amendment in the Register
- (62) Serial number(s) and, if available, filing
date(s) of application(s), registration(s) or
document(s) related by division
- (66) Serial number(s) of the application or the
registration of the design(s), which is(are) a
variant(s) of the present one
- (71) Name(s) and address(es) of the appli-
cant(s)
- (72) Name(s) of the creator(s) if known to be
such
- (73) Name(s) and address(es) of the owner(s)
- (74) Name(s) and address(es) of the
representative(s)

Domestic Codes for the Identification of Data

- (DL) Data concerning license
- (DP) Data concerning pawning

Internationalt vedtagne Numre til Identifikation af Data (INID)

- Registreringsnummer
- Registreringsdato/fornyelsesdato
- Forventet registreringsperiode/fornyelsesperiode
- Forventet udløbsdato for registrering/fornyelse
- Ansøgningsnummer
- Ansøgningsdato
- Udstillingsnavn og -sted og dato for første udstil-
ling (udstillingsprioritetsoplysninger)
- Indleveringsdato
- Angivelse af i hvilken form designet er indleveret,
fx som en afbildning af designet eller som en
model heraf
- Oplysninger om prioritet efter Pariserkonventionen
- Dato for offentlig tilgængelighed
- Bekendtgørelsesdato for ansøgningen
- Offentliggørelse af registreringen
- Udsættelsesdato
- International klassifikation af design (klasser og
underklasser i Locarno Klassifikationen)
- Vareangivelse/produktangivelse
- Afbildninger af designet (fx tegninger, fotografier)
og forklaringer vedrørende afbildningerne
- Beskrivelse af karakteristiske træk vedr. designet,
herunder angivelse af farver
- Dato for tilførsel til registret
- Nummer på hovedansøgning eller udskilt ansøg-
ning
- Numre på beslægtede ansøgninger
- Ansøgningsnavn og -adresse
- Frembringers/designers navn og adresse
- Indehavernavn og -adresse
- Fuldmægtignavn og -adresse

Interne koder til identifikation af data

- Licensoplysninger
- Pantoplysninger
- Oplysninger om konkurs