



PATENT- OG VAREMÆRKESTYRELSEN

# Dansk Design- tidende

## Indholdsfortegnelse

### Designsager

Offentliggørelse af designregistreringer .....	200
Ændringer til design .....	207
Fornyelse af designregistreringer .....	208
Udslettelse af designregistreringer .....	209

### Mønstersager

Fornyelse af mønsterregistreringer .....	211
Udslettelse af mønsterregistreringer .....	212
Inid .....	213

Dansk Designtidende kan rekvireres som papirkopi for kr. 150 stk. på tlf. 43 50 85 35

Ansvarlig for redaktion: Keld Nymann Jensen  
Udgives af Patent- og Varemærkestyrelsen, Helgeshøj Allé 81, 2630 Tåstrup, tlf. 43 50 80 00

ISSN 1601-7374

Design

## Offentliggørelse af designregistreringer

Enhver kan anmode om hel- eller delvis udslettelse af en registrering (administrativ prøvning), jf. § 25 i designlov nr. 1259 af 20. december 2000.  
En model af designet kan ses i Patent- og Varemærkestyrelsen, hvis det er offentliggjort, at en model er indleveret til styrelsen.  
Det er anført, hvis et design er registreret i farve.

(11) DR 2010 00080  
(21) DA 2010 00040

(54) En adapter

(51)-Cl.13 03

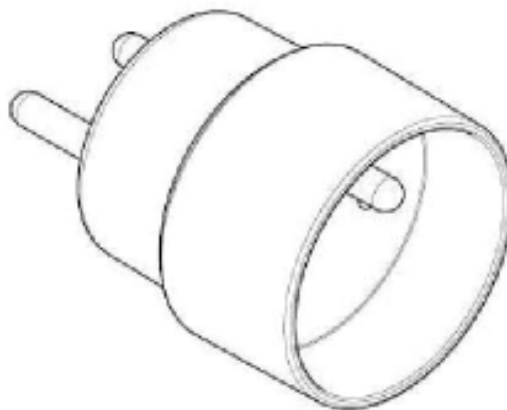
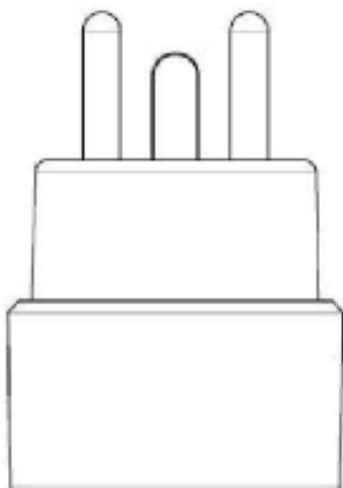
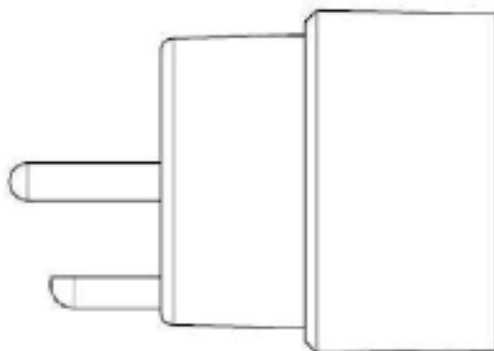
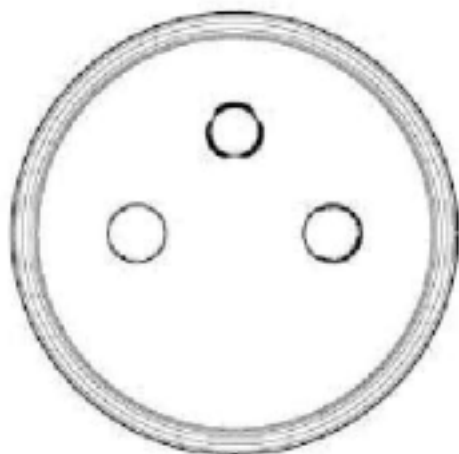

(71) ANSØGER(E):  
(72) FREMBRINGER(E):  
(22) ANSØGNINGSDATO:  
(18) GYLDIG TIL:

Schneider Electric Danmark A/S, Industriparken 32, 2750 Ballerup, Danmark  
Michael Rolsted, Ensianvej 12, 4000 Roskilde, Danmark  
Steen Nymand, Ulborgvej 30, 2760 Måløv, Danmark  
2010-03-12  
2015-03-12

---

(11) DR 2010 00081  
(21) DA 2010 00001

(54) En gynghehest

(51)-Cl.21 01

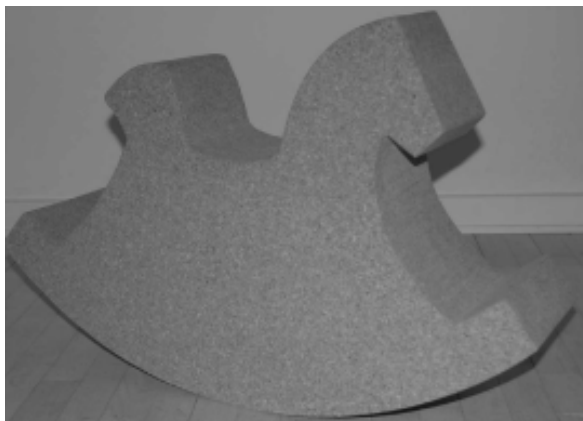

(71) ANSØGER(E): Tania Hjorting, Tranevej 3, 8700 Horsens, Danmark  
(72) FREMBRINGER(E): Tania Hjorting, Tranevej 3, 8700 Horsens, Danmark  
(22) ANSØGNINGSDATO: 2010-01-03  
(18) GYLDIG TIL: 2015-01-03

---

(11) DR 2010 00082  
(21) DA 2010 00098

(54) En udluftningsventil

(51)-Cl.23 04



(71) ANSØGER(E):  
(22) ANSØGNINGSDATO:  
(18) GYLDIG TIL:

Fog Agroteknik A/S, Sylbækvej 6, 8230 Åbyhøj, Danmark  
2010-06-03  
2015-06-03

(11) DR 2010 00083  
(21) DA 2010 00096

(54) 1-6) Refleksklistermærker

(51)-Cl.10 06

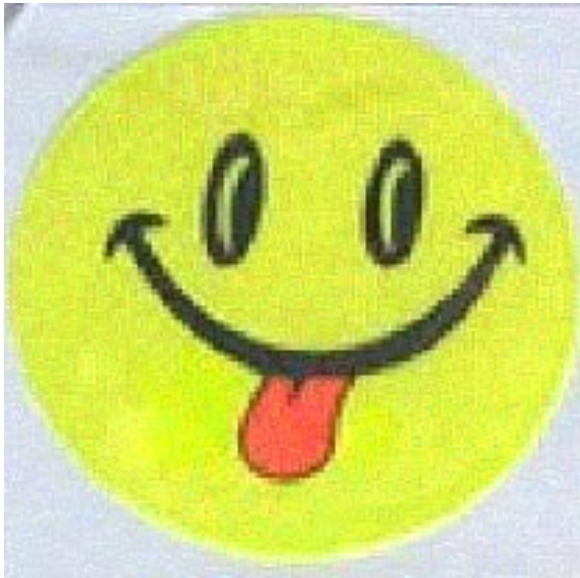

Løbenr. 1



Løbenr. 2



Løbenr. 3



Løbenr. 4



Løbenr. 5

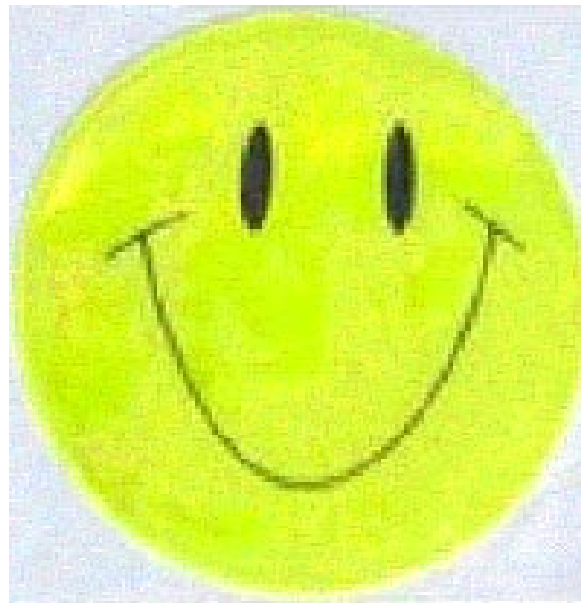

Løbenr. 6

(71) ANSØGER(E): Seetex Strømstad ab, Prestengsvegen 17, boks 45, S 452 21 Strømstad, Sverige  
(22) ANSØGNINGSDATO: 2010-05-31  
(18) GYLDIG TIL: 2015-05-31  
(57) BEMÆRKNINGER Farver

---



(11) DR 2010 00084  
(21) DA 2010 00097

(54) 1-5) Refleksfigurer

(51)-Cl.10 06



Løbenr. 1



Løbenr. 2



Løbenr. 3



Løbenr. 4



Løbenr. 5

(71) ANSØGER(E):	Seetex Strømstad ab, Prestengsvegen 17, boks 45, S 452 21 Strømstad, Sverige
(22) ANSØGNINGSDATO:	2010-06-01
(18) GYLDIG TIL:	2015-06-01
(57) BEMÆRKNINGER	Farver

---

## Ændringer

Ændringer vedrørende retten til designet, indehaverens navn/firma og adresse, fuldmægtig m.v.

### Ændring af fuldmægtigoplysninger:

(11) DR 2005 00087

Til: (74) Awapatent A/S, Rigensgade 11, 1316 København K, Danmark

(11) DR 2005 00129

Til: (74) Awapatent A/S, Rigensgade 11, 1316 København K, Danmark

(11) DR 2006 00019

Til: (74) Awapatent A/S, Rigensgade 11, 1316 København K, Danmark

## Fornyelse af designregistreringer

Fornyelse af registreringer foretaget i medfør af § 23, stk. 1, i designlov nr. 1259 af 20. december 2000.

(11) Registreringsnummer

DR 2005 00205  
DR 2005 00199

(18) Gyldig til

20150606  
20150831

## Udslettede registreringer

Udslettede registreringer foretaget i medfør af designlov nr. 1259 af 20. december 2000.

- (11) DR 2005 00182
- (11) DR 2004 00320
- (11) DR 2004 00287
- (11) DR 2004 00306
- (11) DR 2005 00066
- (11) DR 2004 00288
- (11) DR 2005 00014
- (11) DR 2005 00052
- (11) DR 2005 00017
- (11) DR 2005 00121
- (11) DR 2005 00012
- (11) DR 2005 00027
- (11) DR 2005 00036
- (11) DR 2005 00075
- (11) DR 2005 00076
- (11) DR 2005 00077
- (11) DR 2005 00078
- (11) DR 2004 00313

Mønster

## Fornyelse af mønsterregistreringer

Fornyelse af registreringer foretaget i medfør af lov om mønstre nr. 218 af 27. maj 1970.

(11) Registreringsnummer	(18) Gyldig til
MR 2001 00010	20150615
MR 2000 01375	20150720
MR 2001 00083	20150721
MR 2001 00096	20150619
MR 2001 00080	20150704

## Udslettelser af registreringer

Udslettelser af registreringer foretaget i medfør af lov om mønstre nr. 218 af 27. maj 1970.

- (11) MR 1996 00584
- (11) MR 1995 01166
- (11) MR 1995 01167
- (11) MR 1995 01168
- (11) MR 1995 01169
- (11) MR 1995 01334
- (11) MR 1995 01335
- (11) MR 1995 01233
- (11) MR 1995 01234
- (11) MR 1999 00126
- (11) MR 1995 01193
- (11) MR 1996 00180
- (11) MR 1995 01241
- (11) MR 1995 01115
- (11) MR 1996 00060
- (11) MR 1996 00197
- (11) MR 1995 01195
- (11) MR 1995 01352
- (11) MR 1996 00061
- (11) MR 1996 00062
- (11) MR 1997 00056
- (11) MR 1996 00063
- (11) MR 1995 01354
- (11) MR 1996 00533
- (11) MR 2001 00063
- (11) MR 2000 00369
- (11) MR 2000 00329
- (11) MR 2000 01124
- (11) MR 2000 00599
- (11) MR 2000 00600
- (11) MR 2000 00601
- (11) MR 2001 00032
- (11) MR 2000 00454
- (11) MR 2000 01017
- (11) MR 2000 00749
- (11) MR 2000 00455
- (11) MR 2000 00429
- (11) MR 2000 00626
- (11) MR 2001 00064
- (11) MR 2001 00065



## WIPO Standard 80

# INID-koder

## Internationally agreed Numbers for the Identification of (bibliographic) data (INID)

- (11) Serial number of the registration
- (15) Date of the registration/Date of the renewal
- (17) Expected duration of the registration/  
renewal
- (18) Expected expiration date of the registration/  
renewal
- (21) Serial number of the application
- (22) Date of filing of the application
- (23) Name and place of exhibition, and date on  
which the industrial design was first  
exhibited there (Exhibition priority date)
- (24) Date from which the industrial design right  
has effect
- (29) Indication of the form in which the industrial  
design is filed, e.g. as a reproduction of the  
industrial design or as a specimen thereof
- (30) Data relating to priority under the Paris  
Convention
- (43) Date of publication of the industrial design  
before examination
- (44) Date of publication of the industrial design  
after examination but before registration
- (45) Date of publication of the registered  
industrial design
- (46) Date of expiration of deferment
- (51) International Classification for Industrial  
Designs (class and subclass of the Locarno  
Classification)
- (54) Designation of article(s) or product(s)  
covered by the industrial design or title of  
the industrial design
- (55) Reproduction of the industrial design (e.g.,  
drawing, photograph) and explanations  
relating to the reproduction
- (57) Description of characteristic features of the  
industrial design including indication of  
colors
- (58) Date of recording of any kind of  
amendment in the Register
- (62) Serial number(s) and, if available, filing  
date(s) of application(s), registration(s) or  
document(s) related by division
- (66) Serial number(s) of the application or the  
registration of the design(s), which is(are) a  
variant(s) of the present one
- (71) Name(s) and address(es) of the appli-  
cant(s)
- (72) Name(s) of the creator(s) if known to be  
such
- (73) Name(s) and address(es) of the owner(s)
- (74) Name(s) and address(es) of the  
representative(s)

## Domestic Codes for the Identification of Data

- (DL) Data concerning license
- (DP) Data concerning pawning

## Internationalt vedtagne Numre til Identifikation af Data (INID)

Registreringsnummer  
Registreringsdato/fornyelsesdato  
Forventet registreringsperiode/fornyelsesperiode  
Forventet udløbsdato for registrering/fornyelse

Ansøgningsnummer  
Ansøgningsdato  
Udstillingsnavn og -sted og dato for første udstil-  
ling (udstillingsprioritetsoplysninger)

Indleveringsdato

Angivelse af i hvilken form designet er indleveret,  
fx som en afbildning af designet eller som en  
model heraf  
Oplysninger om prioritet efter Pariserkonventionen

Dato for offentlig tilgængelighed

Bekendtgørelsesdato for ansøgningen

Offentliggørelse af registreringen

Udsættelsesdato  
International klassifikation af design (klasser og  
underklasser i Locarno Klassifikationen)

Vareangivelse/produktangivelse

Afbildninger af designet (fx tegninger, fotografier)  
og forklaringer vedrørende afbildningerne

Beskrivelse af karakteristiske træk vedr. designet,  
herunder angivelse af farver  
Dato for tilførsel til registret

Nummer på hovedansøgning eller udskilt ansøg-  
ning

Numre på beslægtede ansøgninger

Ansøgners navn og -adresse  
Frembringers/designers navn og adresse  
Indehaverens navn og -adresse  
Fuldmægtignavn og -adresse

## Interne koder til identifikation af data

Licensoplysninger  
Pantoplysninger  
Oplysninger om konkurs