



PATENT- OG VAREMÆRKESTYRELSEN

# Dansk Design- tidende

## Indholdsfortegnelse

### Designsager

Offentliggørelse af designregistreringer .....	172
Offentligt tilgængelige designansøgninger .....	180
Fornyelse af designregistreringer .....	181
Udslettelse af designregistreringer .....	182

### Mønstersager

Ændringer til mønstre .....	184
Fornyelse af mønsterregistreringer .....	185
Udslettelse af mønsterregistreringer .....	186
Inid .....	187

Dansk Designtidende kan rekvireres som papirkopi for kr. 150 stk. på tlf. 43 50 85 35

Ansvarlig for redaktion: Keld Nymann Jensen  
Udgives af Patent- og Varemærkestyrelsen, Helgeshøj Allé 81, 2630 Tåstrup, tlf. 43 50 80 00

ISSN 1601-7374

Design

## Offentliggørelse af designregistreringer

Enhver kan anmode om hel- eller delvis udslettelse af en registrering (administrativ prøvning), jf. § 25 i designlov nr. 1259 af 20. december 2000. En model af designet kan ses i Patent- og Varemærkestyrelsen, hvis det er offentliggjort, at en model er indleveret til styrelsen. Det er anført, hvis et design er registreret i farve.

(11) DR 2010 00068  
(21) DA 2010 00073

(54) En begravelseskiste

(51)-Cl.32 00

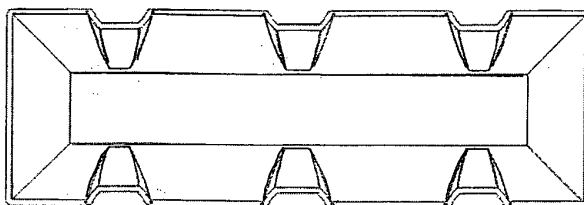
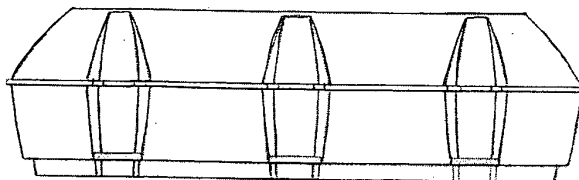
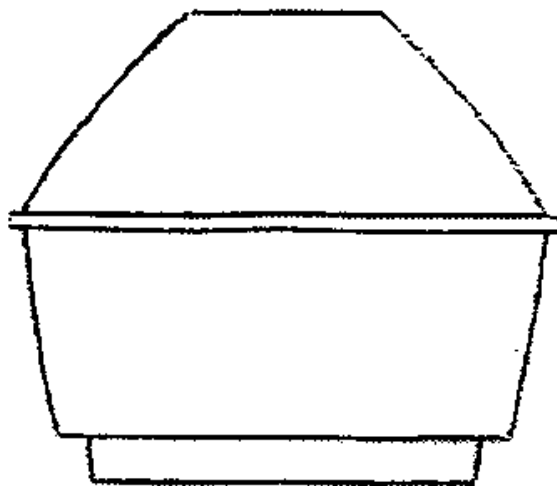

(71) ANSØGER(E):  
(74) FULDMÆGTIG:  
(72) FREMBRINGER(E):  
(22) ANSØGNINGSDATO:  
(18) GYLDIG TIL:

Beco Consult ApS, Østerbrogade 204, 1.tv., 2100 København Ø, Danmark  
Hans H. Haraldsted Ingeniør- og Handelsfirma, Ellegaardspark 19, 3520 Farum, Danmark  
Bendt Skov, Østerbrogade 204, 1.tv., 2100 København Ø, Danmark  
2010-04-29  
2015-04-29

(11) DR 2010 00069  
(21) DA 2010 00058

(54) En kværnholder til salt & peber

(51)-Cl.07 06



(71) ANSØGER(E):  
(72) FREMBRINGER(E):  
(22) ANSØGNINGSDATO:  
(18) GYLDIG TIL:

Plastic.Art v/Carsten Lindvig Jensen, Mejerivej 4, 5620 Glamsbjerg, Danmark  
Plastic.Art v/Carsten Lindvig Jensen, Mejerivej 4, 5620 Glamsbjerg, Danmark  
2010-04-08  
2015-04-08

(11) DR 2010 00070  
(21) DA 2010 00028

(54) En lege og opbevaringskasse til legetøj

(51)-Cl.09 03;21 03



(71) ANSØGER(E):  
(72) FREMBRINGER(E):  
(22) ANSØGNINGSDATO:  
(18) GYLDIG TIL:

Plast 1 A/S, Bregnerødvej 102, 3460 Birkerød, Danmark  
DOM.SA, Av.Republica 624 E 18 Hab 203, PT-3880-350, Portugal  
2010-02-22  
2015-02-22

(11) DR 2010 00071  
(21) DA 2009 00172

(54) En lampe

(51)-Cl.26 05

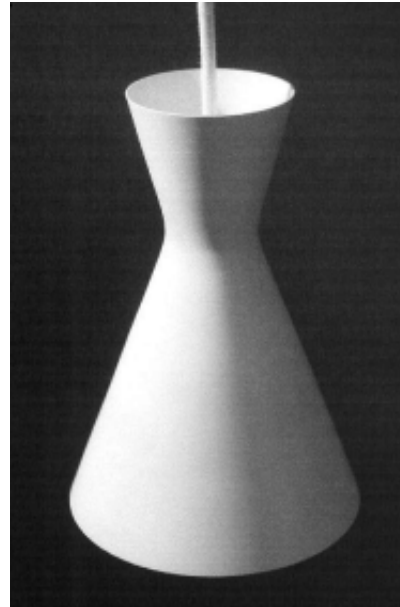

(71) ANSØGER(E):  
(72) FREMBRINGER(E):  
(22) ANSØGNINGSDATO:  
(18) GYLDIG TIL:

Asger Bay Christiansen, Provstestræde 4, 4000 Roskilde, Danmark  
Asger Bay Christiansen, Provstestræde 4, 4000 Roskilde, Danmark  
2009-11-17  
2014-11-17

(11) DR 2010 00072  
(21) DA 2009 00179

(54) En stikkontakt til kommunikationssignaler

(51)-Cl.13 03

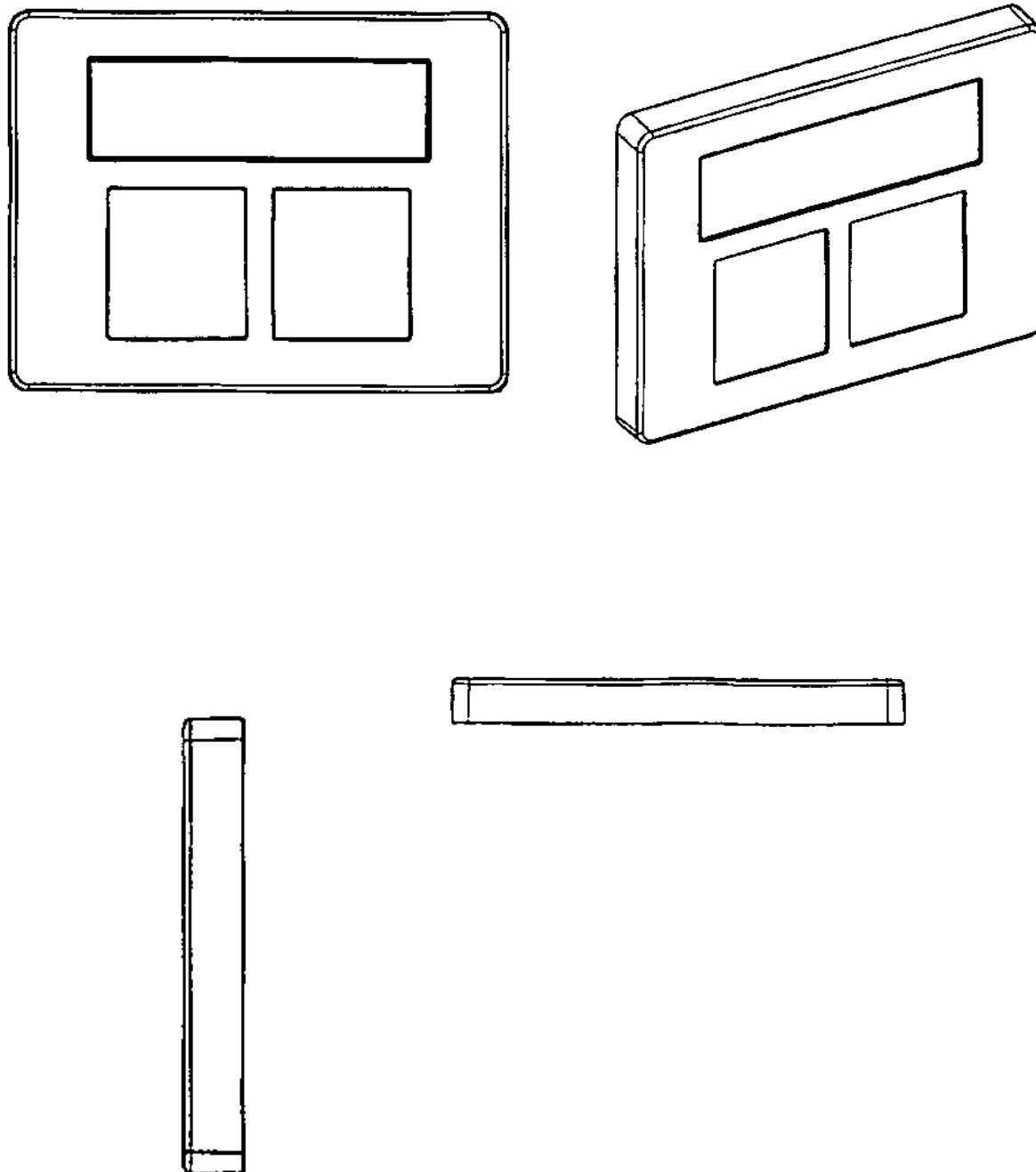

(71) ANSØGER(E):  
(74) FULDMÆGTIG:  
(72) FREMBRINGER(E):  
(22) ANSØGNINGSDATO:  
(18) GYLDIG TIL:

Schneider Electric Danmark A/S, Industriparken 32, 2750 Ballerup, Danmark  
Schneider Electric Danmark A/S, c/o Patentafdelingen / Legal Department, Industriparken 32, 2750 Ballerup, Danmark  
Per Jensen, Oberst Kochs Alle 28, 2770 Kastrup, Danmark  
2009-11-18  
2014-11-18

(11) DR 2010 00073  
(21) DA 2009 00174

(54) En stikkontakt

(51)-Cl.13 03

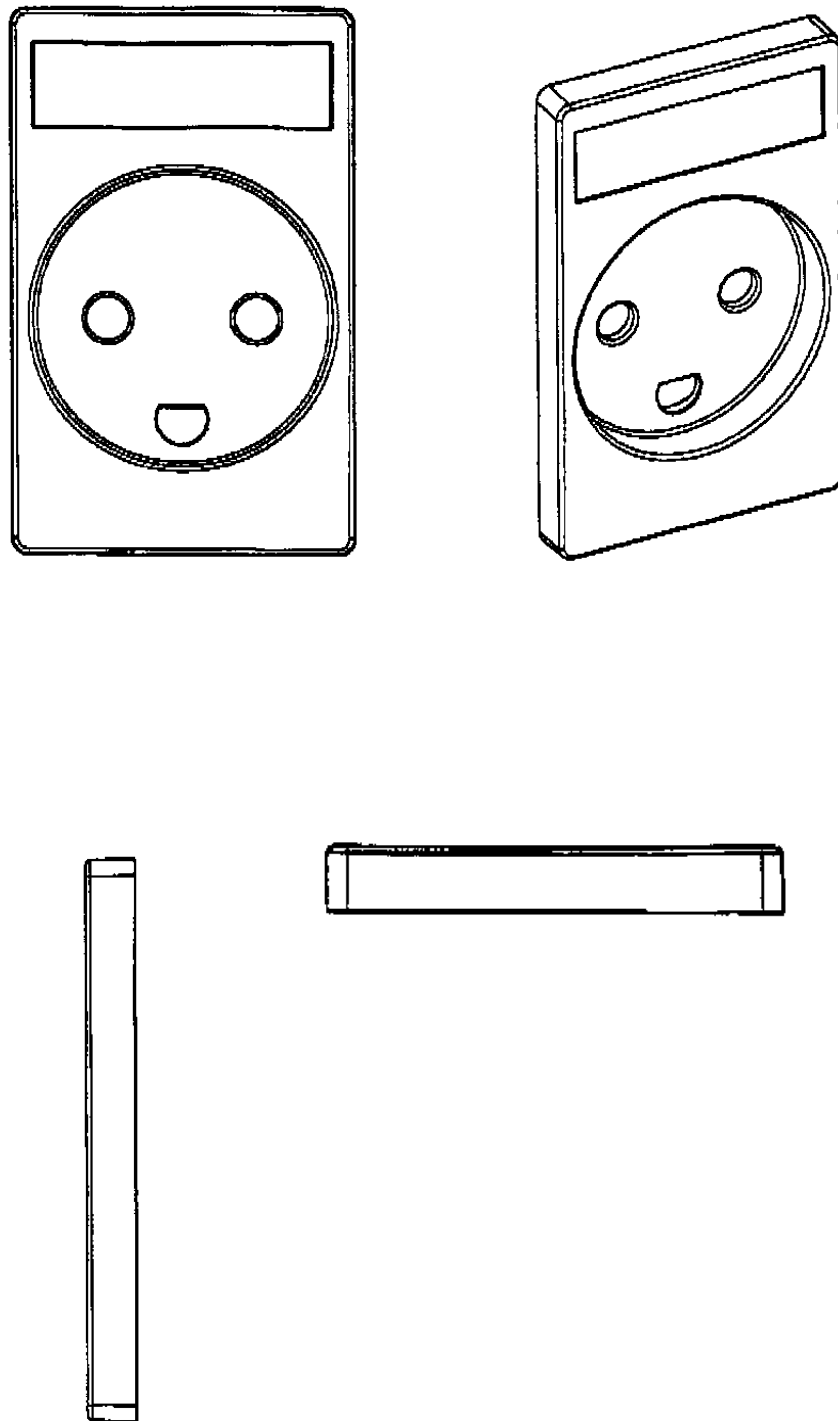

(71) ANSØGER(E):  
(74) FULDMÆGTIG:  
(72) FREMBRINGER(E):  
(22) ANSØGNINGSDATO:  
(18) GYLDIG TIL:

Schneider Electric Danmark A/S, Industriparken 32, 2750 Ballerup, Danmark  
Schneider Electric Danmark A/S, c/o Patentafdelingen / Legal Department, Industriparken 32, 2750 Ballerup, Danmark  
Per Jensen, Oberst Kochs Alle 28, 2770 Kastrup, Danmark  
2009-11-18  
2014-11-18



(11) DR 2010 00074  
(21) DA 2009 00178

(54) En stikkontakt til kommunikationssignaler

(51)-Cl.13 03

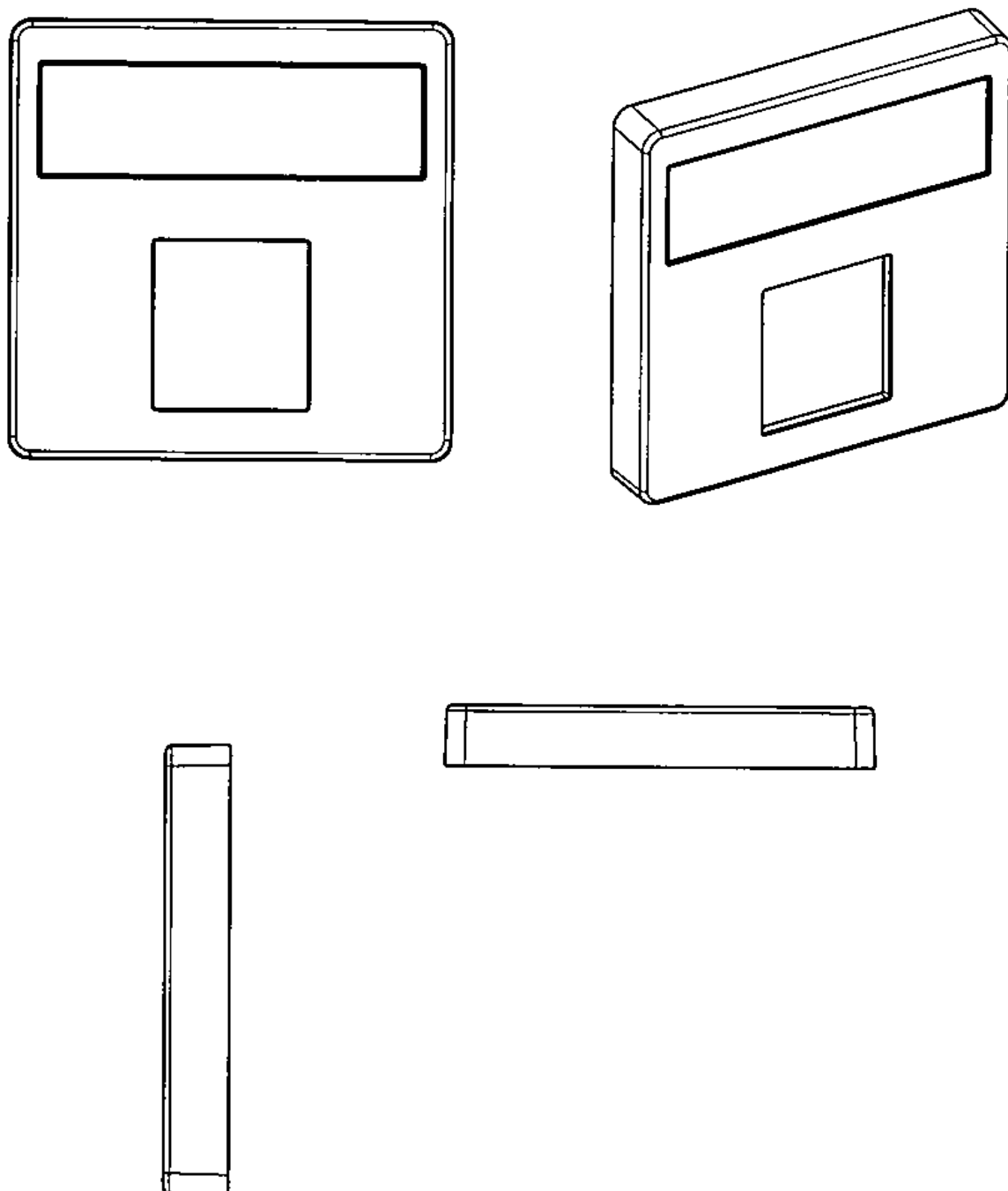

(71) ANSØGER(E):  
(74) FULDMÆGTIG:  
(72) FREMBRINGER(E):  
(22) ANSØGNINGSDATO:  
(18) GYLDIG TIL:

Schneider Electric Danmark A/S, Industriparken 32, 2750 Ballerup, Danmark  
Schneider Electric Danmark A/S, c/o Patentafdelingen / Legal Department, Industriparken 32, 2750 Ballerup, Danmark  
Per Jensen, Oberst Kochs Alle 28, 2770 Kastrup, Danmark  
2009-11-18  
2014-11-18

(11) DR 2010 00075  
(21) DA 2009 00177

(54) En stikkontakt til kommunikationssignaler

(51)-Cl.13 03

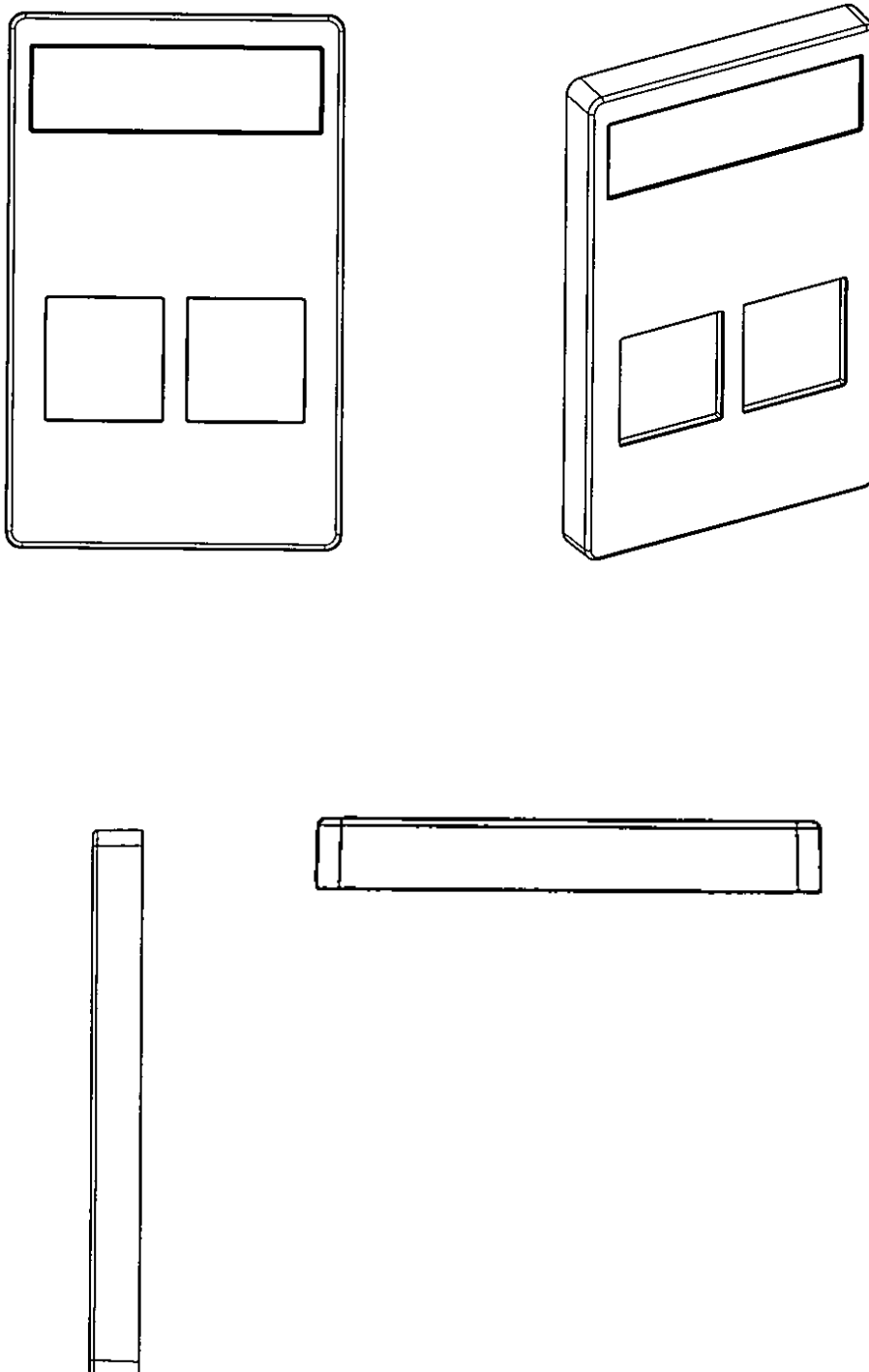

(71) ANSØGER(E):  
(74) FULDMÆGTIG:  
(72) FREMBRINGER(E):  
(22) ANSØGNINGSDATO:  
(18) GYLDIG TIL:

Schneider Electric Danmark A/S, Industriparken 32, 2750 Ballerup, Danmark  
Schneider Electric Danmark A/S, c/o Patentafdelingen / Legal Department, Industriparken 32, 2750 Ballerup, Danmark  
Per Jensen, Oberst Kochs Alle 28, 2770 Kastrup, Danmark  
2009-11-18  
2014-11-18

(11) DR 2010 00076  
(21) DA 2009 00176

(54) En stikkontakt til kommunikationssignaler

(51)-Cl.13 03

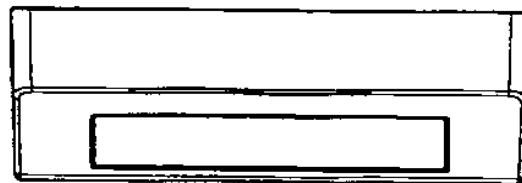
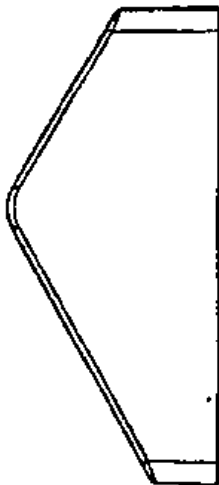
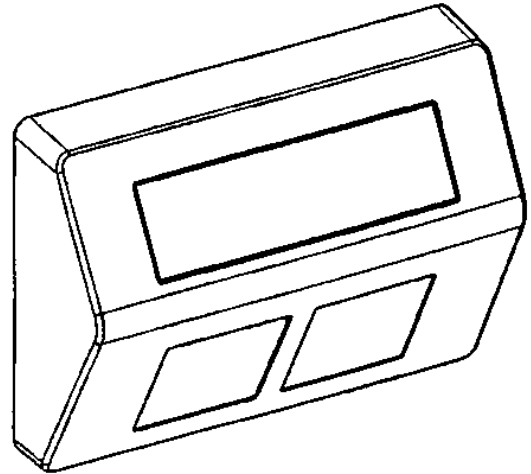
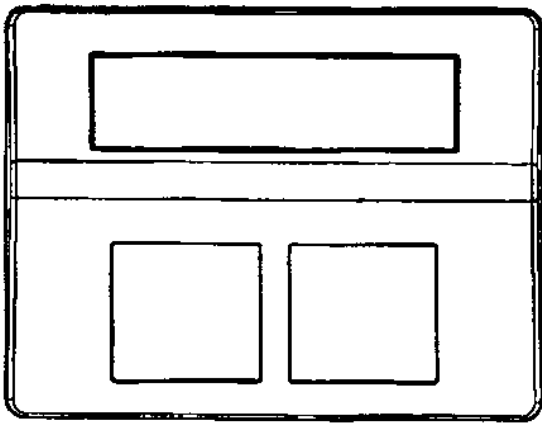

+

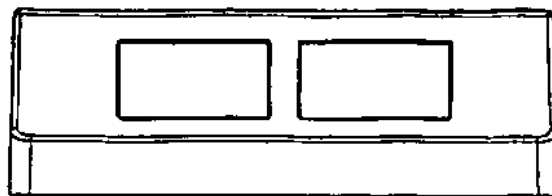

(71) ANSØGER(E):  
(74) FULDMÆGTIG:

Schneider Electric Danmark A/S, Industriparken 32, 2750 Ballerup, Danmark  
Schneider Electric Danmark A/S, c/o Patentafdelingen / Legal Department, Industriparken 32, 2750 Ballerup, Danmark

(72) FREMBRINGER(E):  
(22) ANSØGNINGSDATO:  
(18) GYLDIG TIL:

Per Jensen, Oberst Kochs Alle 28, 2770 Kastrup, Danmark  
2009-11-18  
2014-11-18

## Offentligt tilgængelige designansøgninger og -registreringer

Akterne i nedenstående ansøgninger eller registreringer er tilgængelige for enhver, jf. § 21, stk. 2, i designlov nr. 1259 af 20. december 2000.

### Klasse 13

(21) DA 2009 00174  
(71) ANSØGER(E):  
(22) ANSØGNINGSDATO:

(54) En stikkontakt  
Schneider Electric Danmark A/S, Industriparken 32, 2750 Ballerup, Danmark  
2009-11-18

(21) DA 2009 00176  
(71) ANSØGER(E):  
(22) ANSØGNINGSDATO:

(54) En stikkontakt til kommunikationssignaler  
Schneider Electric Danmark A/S, Industriparken 32, 2750 Ballerup, Danmark  
2009-11-18

(21) DA 2009 00177  
(71) ANSØGER(E):  
(22) ANSØGNINGSDATO:

(54) En stikkontakt til kommunikationssignaler  
Schneider Electric Danmark A/S, Industriparken 32, 2750 Ballerup, Danmark  
2009-11-18

(21) DA 2009 00178  
(71) ANSØGER(E):  
(22) ANSØGNINGSDATO:

(54) En stikkontakt til kommunikationssignaler  
Schneider Electric Danmark A/S, Industriparken 32, 2750 Ballerup, Danmark  
2009-11-18

(21) DA 2009 00179  
(71) ANSØGER(E):  
(22) ANSØGNINGSDATO:

(54) En stikkontakt til kommunikationssignaler  
Schneider Electric Danmark A/S, Industriparken 32, 2750 Ballerup, Danmark  
2009-11-18

### Klasse 25

(21) DA 2010 00076  
(71) ANSØGER(E):  
(30) PRIORITET:  
(22) ANSØGNINGSDATO:

(54) 1-4) Rækværksstolper  
Hansen Mekaniske AS, Måseskjærveien 22, NO 5035 Bergen, Norge  
2009-11-14 NO 20090591  
2010-05-12

### Klasse 26

(21) DA 2009 00172  
(71) ANSØGER(E):  
(22) ANSØGNINGSDATO:

(54) En lampe  
Asger Bay Christiansen, Provstestræde 4, 4000 Roskilde, Danmark  
2009-11-17

## Fornyelse af designregistreringer

Fornyelse af registreringer foretaget i medfør af § 23, stk. 1, i designlov nr. 1259 af 20. december 2000.

(11) Registreringsnummer

DR 2005 00126

(18) Gyldig til

20150606

## Udslettede registreringer

Udslettede registreringer foretaget i medfør af designlov nr. 1259 af 20. december 2000.

- (11) DR 2005 00055
- (11) DR 2005 00004
- (11) DR 2004 00274
- (11) DR 2004 00311
- (11) DR 2005 00257

Mønster

## Ændringer

Ændringer vedrørende retten til mønstret, mønsterhavers navn, bopæl, fulm. m.v.

### Ændring af fuldmægtigoplysninger:

(11) MR 1996 00273

Til: (74) Plougmann & Vingtoft A/S, Sundkrogsgade 9, 2100 København Ø, Danmark



## Fornyelse af mønsterregistreringer

Fornyelse af registreringer foretaget i medfør af lov om mønstre nr. 218 af 27. maj 1970.

(11) Registreringsnummer	(18) Gyldig til
MR 2000 01093	20150608
MR 2001 00079	20150627
MR 2000 01372	20150609
MR 2001 00312	20150704
MR 2001 00323	20150704
MR 2001 00324	20150704
MR 2001 00326	20150704
MR 2001 00321	20150704
MR 2001 00322	20150704
MR 2001 00325	20150704
MR 2000 01212	20150607

## Udslettelser af registreringer

Udslettelser af registreringer foretaget i medfør af lov om mønstre nr. 218 af 27. maj 1970.

(11) MR 1995 01154  
(11) MR 1996 00054  
(11) MR 1996 00374  
(11) MR 1995 01181  
(11) MR 1995 00997  
(11) MR 1995 00998  
(11) MR 1995 00999  
(11) MR 1995 01000  
(11) MR 1995 01183  
(11) MR 1995 01158  
(11) MR 1995 01325  
(11) MR 1995 00966  
(11) MR 1995 01186  
(11) MR 1995 01068  
(11) MR 1995 01347  
(11) MR 1995 01163  
(11) MR 1995 01164  
(11) MR 1995 01165  
(11) MR 2000 00426  
(11) MR 2000 00231  
(11) MR 2000 00232  
(11) MR 2000 00233  
(11) MR 2000 00323  
(11) MR 2000 00509  
(11) MR 2000 00510  
(11) MR 2000 00511  
(11) MR 2000 00771  
(11) MR 2000 00772  
(11) MR 2000 00537  
(11) MR 2000 00647  
(11) MR 2001 00062  
(11) MR 2000 00449  
(11) MR 2000 00563  
(11) MR 2000 01096  
(11) MR 2001 00502  
(11) MR 2000 00620  
(11) MR 2000 00451  
(11) MR 2000 00326  
(11) MR 2000 00327  
(11) MR 2000 01258  
(11) MR 2001 00126  
(11) MR 2001 00128  
(11) MR 2001 00660  
(11) MR 2002 00053  
(11) MR 2002 00058

## WIPO Standard 80

# INID-koder

## Internationally agreed Numbers for the Identification of (bibliographic) data (INID)

- (11) Serial number of the registration
- (15) Date of the registration/Date of the renewal
- (17) Expected duration of the registration/  
renewal
- (18) Expected expiration date of the registration/  
renewal
- (21) Serial number of the application
- (22) Date of filing of the application
- (23) Name and place of exhibition, and date on  
which the industrial design was first  
exhibited there (Exhibition priority date)
- (24) Date from which the industrial design right  
has effect
- (29) Indication of the form in which the industrial  
design is filed, e.g. as a reproduction of the  
industrial design or as a specimen thereof
- (30) Data relating to priority under the Paris  
Convention
- (43) Date of publication of the industrial design  
before examination
- (44) Date of publication of the industrial design  
after examination but before registration
- (45) Date of publication of the registered  
industrial design
- (46) Date of expiration of deferment
- (51) International Classification for Industrial  
Designs (class and subclass of the Locarno  
Classification)
- (54) Designation of article(s) or product(s)  
covered by the industrial design or title of  
the industrial design
- (55) Reproduction of the industrial design (e.g.,  
drawing, photograph) and explanations  
relating to the reproduction
- (57) Description of characteristic features of the  
industrial design including indication of  
colors
- (58) Date of recording of any kind of  
amendment in the Register
- (62) Serial number(s) and, if available, filing  
date(s) of application(s), registration(s) or  
document(s) related by division
- (66) Serial number(s) of the application or the  
registration of the design(s), which is(are) a  
variant(s) of the present one
- (71) Name(s) and address(es) of the appli-  
cant(s)
- (72) Name(s) of the creator(s) if known to be  
such
- (73) Name(s) and address(es) of the owner(s)
- (74) Name(s) and address(es) of the  
representative(s)

## Domestic Codes for the Identification of Data

- (DL) Data concerning license
- (DP) Data concerning pawning

## Internationalt vedtagne Numre til Identifikation af Data (INID)

Registreringsnummer  
Registreringsdato/fornyelsesdato  
Forventet registreringsperiode/fornyelsesperiode  
Forventet udløbsdato for registrering/fornyelse

Ansøgningsnummer  
Ansøgningsdato  
Udstillingsnavn og -sted og dato for første udstil-  
ling (udstillingsprioritetsoplysninger)

Indleveringsdato

Angivelse af i hvilken form designet er indleveret,  
fx som en afbildning af designet eller som en  
model heraf  
Oplysninger om prioritet efter Pariserkonventionen

Dato for offentlig tilgængelighed

Bekendtgørelsesdato for ansøgningen

Offentliggørelse af registreringen

Udsættelsesdato  
International klassifikation af design (klasser og  
underklasser i Locarno Klassifikationen)

Vareangivelse/produktangivelse

Afbildninger af designet (fx tegninger, fotografier)  
og forklaringer vedrørende afbildningerne

Beskrivelse af karakteristiske træk vedr. designet,  
herunder angivelse af farver  
Dato for tilførsel til registret

Nummer på hovedansøgning eller udskilt ansøg-  
ning

Numre på beslægtede ansøgninger

Ansøgningsnavn og -adresse  
Frembringers/designers navn og adresse  
Indehavernavn og -adresse  
Fuldmægtignavn og -adresse

## Interne koder til identifikation af data

Licensoplysninger  
Pantoplysninger  
Oplysninger om konkurs