



PATENT- OG VAREMÆRKESTYRELSEN

Dansk Design- tidende

Indholdsfortegnelse

Designsager

Offentliggørelse af designregistreringer	84
Offentligt tilgængelige designansøgninger	96
Ændringer til design	97
Fornyelse af designregistreringer	98
Udslettelse af designregistreringer	99

Mønstersager

Ændringer til mønstre	101
Fornyelse af mønsterregistreringer	102
Inid	103

Dansk Designtidende kan rekvireres som papirkopi for kr. 150 stk. på tlf. 43 50 85 35

Ansvarlig for redaktion: Keld Nymann Jensen
Udgives af Patent- og Varemærkestyrelsen, Helgeshøj Allé 81, 2630 Tåstrup, tlf. 43 50 80 00

ISSN 1601-7374

Design

Offentliggørelse af designregistreringer

Enhver kan anmode om hel- eller delvis udslettelse af en registrering (administrativ prøvning), jf. § 25 i designlov nr. 1259 af 20. december 2000.
En model af designet kan ses i Patent- og Varemærkestyrelsen, hvis det er offentliggjort, at en model er indleveret til styrelsen.
Det er anført, hvis et design er registreret i farve.

(11) DR 2010 00019
(21) DA 2010 00027

(54) En lysanordning til køretøj

(51)-Cl.26 06



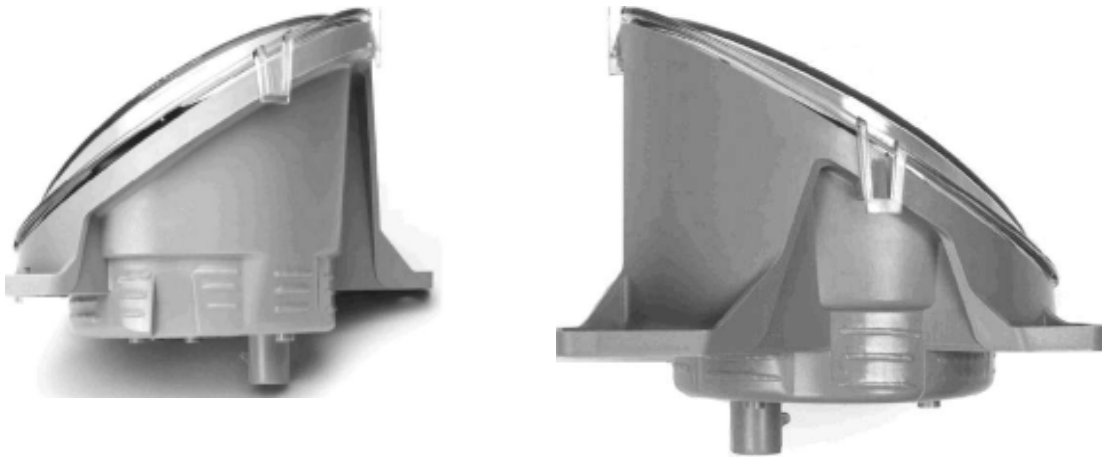

(71) ANSØGER(E): SCANIA CV AB, S-151 87 Södertälje, Sverige
(74) FULDMÆGTIG: PATRADE A/S, Fredens Torv 3 A, 8000 Århus C, Danmark
(72) FREMBRINGER(E): Kristofer Hansén, Wollmar Yxkullsgatan 2, S 118 50 Stockholm, Sverige
Christian Henriksen, Kråkbårsgränd 35, S 165 76 Hässelby, Sverige
Niklas Blomqvist, Linnegatan 16 A, SE-151 44 Södertälje, Sverige
Xavier Carreras-Castro, Källägsvägen 32, 2tr, SE-181 44 Lidingö, Sverige
(30) PRIORITET: 2009-09-11 SE 2009/0458
(22) ANSØGNINGSDATO: 2010-02-17
(18) GYLDIG TIL: 2015-02-17

(11) DR 2010 00022
(21) DA 2010 00029

(54) En perle

(51)-Cl.11 01

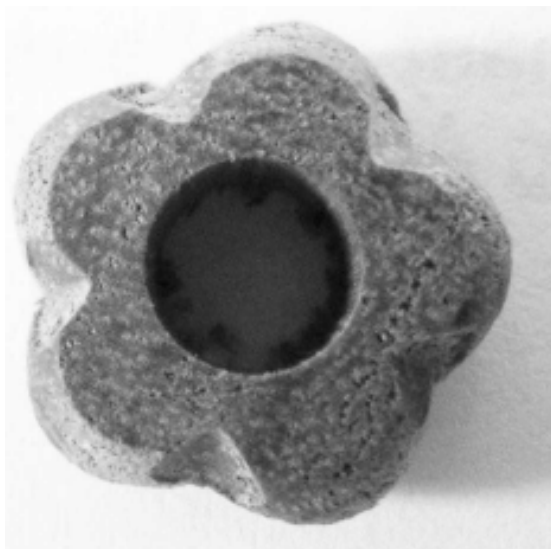

(71) ANSØGER(E):
(74) FULDMÆGTIG:
(22) ANSØGNINGSDATO:
(18) GYLDIG TIL:

KFN Finmekanik ApS, Drejervej 25, 2400 København NV, Danmark
Martinelli Advokatfirma, Alhambravej 7, 1826 Frederiksberg C, Danmark
2010-02-23
2015-02-23

(11) DR 2010 00023
(21) DA 2009 00189

(54) En siddepude

(51)-Cl.06 09;24 99

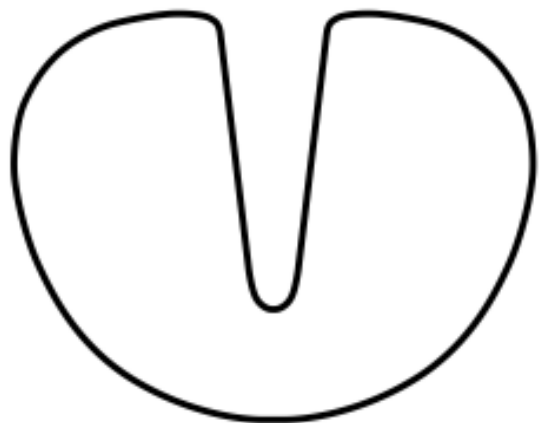
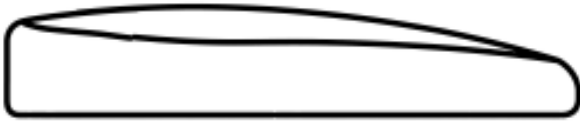
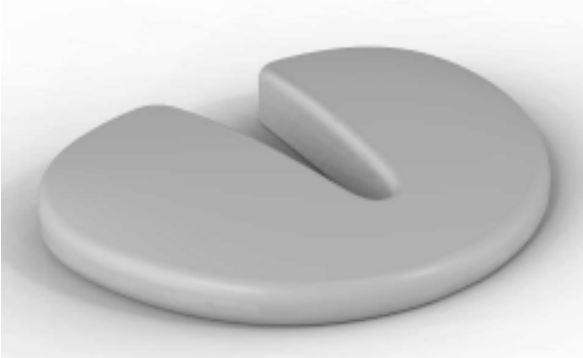

(71) ANSØGER(E):
(72) FREMBRINGER(E):
(22) ANSØGNINGSDATO:
(18) GYLDIG TIL:

Maiken Kasdorf, Heibergsgade 25, 2.tv, 8000 Århus C, Danmark
Maiken Kasdorf, Heibergsgade 25, 2.tv, 8000 Århus C, Danmark
2009-12-14
2014-12-14

(11) DR 2010 00024
(21) DA 2009 00129

(54) En røgalarm

(51)-Cl.10 05



(71) ANSØGER(E):
(72) FREMBRINGER(E):
(22) ANSØGNINGSDATO:
(18) GYLDIG TIL:

Glenn Højmoser, Julsøvej 16, 8600 Silkeborg, Danmark
Glenn Højmoser, Julsøvej 16, 8600 Silkeborg, Danmark
2009-08-27
2014-08-27

(11) DR 2010 00025
(21) DA 2010 00014

(54) En lænsepumpe

(51)-Cl.15 02;23 01



(71) ANSØGER(E):
(72) FREMBRINGER(E):
(22) ANSØGNINGSDATO:
(18) GYLDIG TIL:

Swedecopter AB, Rådanäsvägen 21, S-43533 Mölnlycke, Sverige
Swedecopter AB, Rådanäsvägen 21, S-43533 Mölnlycke, Sverige
2010-01-31
2015-01-31

(11) DR 2010 00026
(21) DA 2009 00128

(54) En stofkrone til udklædning

(51)-Cl.02 03;21 01

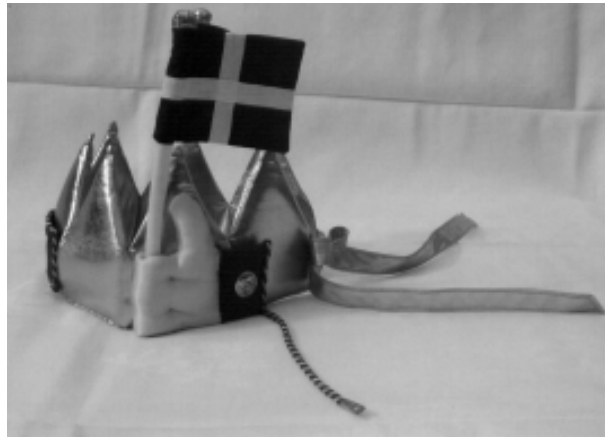

(71) ANSØGER(E):

Anne Sofie Korf, Sølvgade 14, 2.tv., 1307 København K, Danmark

(72) FREMBRINGER(E):

Helle Zielinski, Adelgade 54, 4.tv., 1304 København K, Danmark
Anne Sofie Korf, Sølvgade 14, 2.tv., 1307 København K, Danmark

(22) ANSØGNINGSDATO:

2009-08-26

(18) GYLDIG TIL:

2014-08-26

(11) DR 2010 00027
(21) DA 2009 00140

(54) En køkkenrulleholder

(51)-Cl.07 99



(71) ANSØGER(E):
(72) FREMBRINGER(E):

MARINVENT ApS, Strandmarksvej 38, 8240 Risskov, Danmark
DESIGNFIRMAET BIG v/JAN PEDERSEN, Vølundsvej 22, 8230 Åbyhøj, Danmark
MARINVENT ApS, Strandmarksvej 38, 8240 Risskov, Danmark

(22) ANSØGNINGSDATO:
(18) GYLDIG TIL:

2009-09-21
2014-09-21

(11) DR 2010 00028
(21) DA 2009 00132

(54) 1-4) Højspændingsmaster

(51)-Cl.13 02

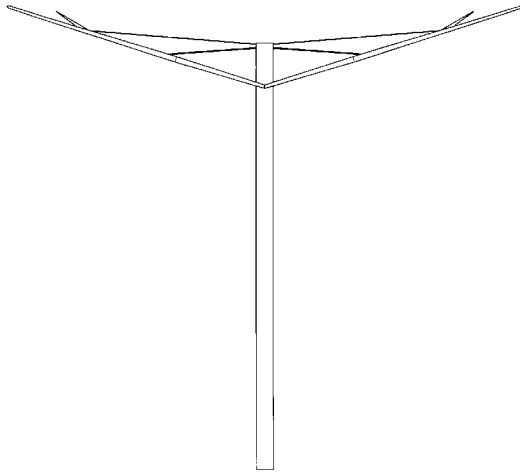

OPSTALT



OPSTALT

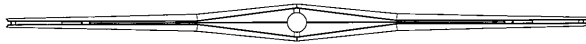

Løbenr. 1

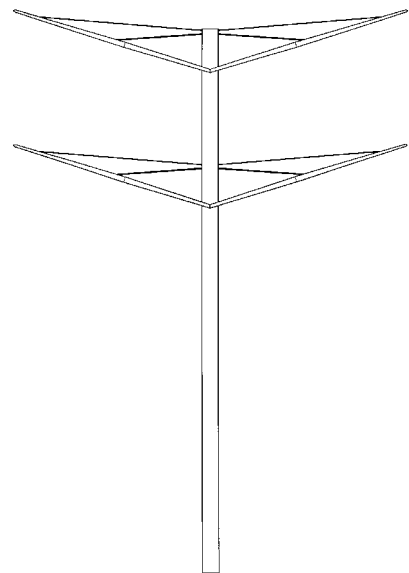

Løbenr. 2

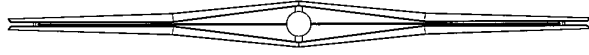

Løbenr. 2

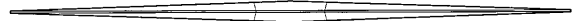
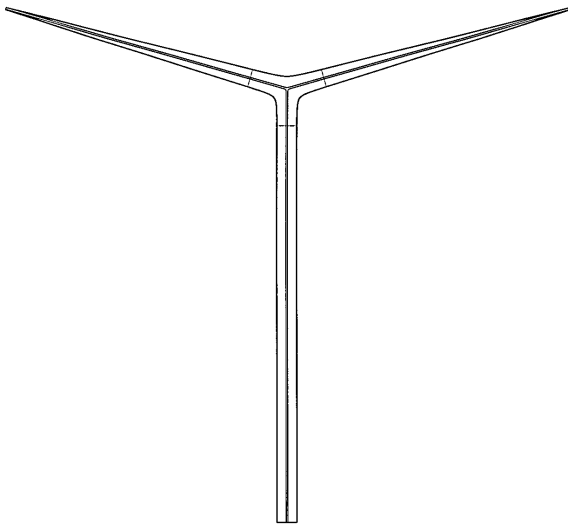

Løbenr. 3



Løbenr. 4

(71) ANSØGER(E): BYSTRUP DESIGN ApS, Vermundsgade 40A, 3.sal, 2100 København Ø, Danmark
(22) ANSØGNINGSDATO: 2009-08-31
(18) GYLDIG TIL: 2014-08-31

(11) DR 2010 00029
(21) DA 2010 00021

(54) Et dørtrin

(51)-Cl.25 01;25 02

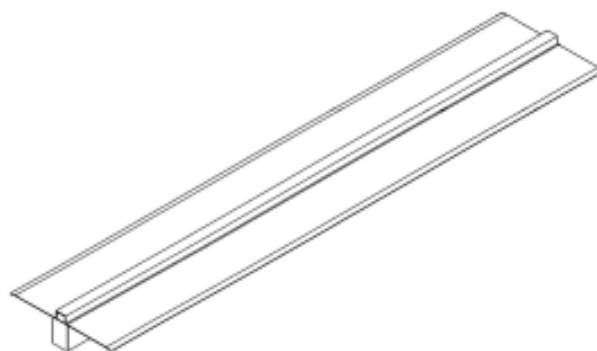
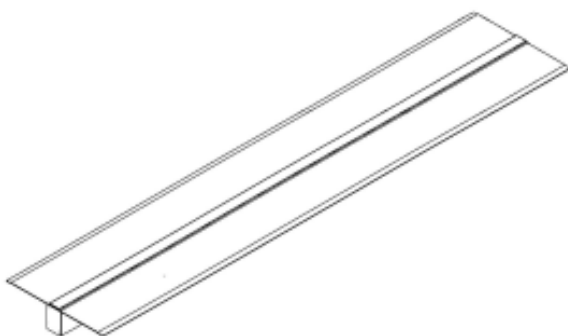

(71) ANSØGER(E): HF SMEDE- OG MASKINVÆRKSTED A/S, Væselvej 40, 7800 Skive, Danmark
(72) FREMBRINGER(E): HF SMEDE- OG MASKINVÆRKSTED A/S, Væselvej 40, 7800 Skive, Danmark
(22) ANSØGNINGSDATO: 2010-02-10
(18) GYLDIG TIL: 2015-02-10

(11) DR 2010 00030
(21) DA 2010 00030

(54) En bus

(51)-Cl.12 08





(71) ANSØGER(E): SCANIA CV AB, S-151 87 Södertälje, Sverige
(74) FULDMÆGTIG: PATRADE A/S, Fredens Torv 3 A, 8000 Århus C, Danmark
(72) FREMBRINGER(E): Kristofer Hansén, Wollmar Yxkullsgatan 2, S-118 50 Stockholm, Sverige
Ingrid Nilsson Czornyj, Ekorrstigen 5, S-150 23 Enhörna, Sverige
(30) PRIORITET: 2009-10-14 SE 2009/0528
(22) ANSØGNINGSDATO: 2010-03-01
(18) GYLDIG TIL: 2015-03-01

Offentligt tilgængelige designansøgninger og -registreringer

Akterne i nedenstående ansøgninger eller registreringer er tilgængelige for enhver, jf. § 21, stk. 2, i designlov nr. 1259 af 20. december 2000.

Klasse 2

(21) DA 2009 00128
(71) ANSØGER(E):
(22) ANSØGNINGSDATO:

(54) En stofkrone til udklædning
Anne Sofie Korf, Sølvgade 14, 2.tv., 1307 København K, Danmark
Helle Zielinski, Adelgade 54, 4.tv., 1304 København K, Danmark
2009-08-26

Klasse 6

(21) DA 2009 00133
(71) ANSØGER(E):
(22) ANSØGNINGSDATO:

(54) 1) Et cafébord med varme 2) barbord med varme 3) varmestander 4) terrassevarmer
Idéen ApS, Højlundsparken 49, 8355 Solbjerg, Danmark
2009-09-04

Klasse 21

(21) DA 2009 00128
(71) ANSØGER(E):
(22) ANSØGNINGSDATO:

(54) En stofkrone til udklædning
Anne Sofie Korf, Sølvgade 14, 2.tv., 1307 København K, Danmark
Helle Zielinski, Adelgade 54, 4.tv., 1304 København K, Danmark
2009-08-26

Klasse 23

(21) DA 2009 00133
(71) ANSØGER(E):
(22) ANSØGNINGSDATO:

(54) 1) Et cafébord med varme 2) barbord med varme 3) varmestander 4) terrassevarmer
Idéen ApS, Højlundsparken 49, 8355 Solbjerg, Danmark
2009-09-04

Klasse 25

(21) DA 2010 00025
(71) ANSØGER(E):
(30) PRIORITET:
(22) ANSØGNINGSDATO:

(54) En profilliste
Erik Thelberg, Hagvaegen 4, 437 42 Lindome, Sverige
2009-09-04 SE 2009/0443
2010-02-17

Ændringer

Ændringer vedrørende retten til designet, indehaverens navn/firma og adresse, fuldmægtig m.v.

Overdragelser:

(11) DR 2006 00073

Til: (71) GIORGIO ARMANI S.p.A. Milan, Swiss Branch Mendrisio, Via Penate 4, 6850 Mendrisio, Schweiz

(11) DR 2006 00074

Til: (71) GIORGIO ARMANI S.p.A. Milan, Swiss Branch Mendrisio, Via Penate 4, 6850 Mendrisio, Schweiz

Fornyelse af designregistreringer

Fornyelse af registreringer foretaget i medfør af § 23, stk. 1, i designlov nr. 1259 af 20. december 2000.

(11) Registreringsnummer

DR 2004 00258

(18) Gyldig til

20140903

Udslettede registreringer

Udslettede registreringer foretaget i medfør af designlov nr. 1259 af 20. december 2000.

(11) DR 2005 00073

(11) DR 2005 00111

Mønster

Ændringer

Ændringer vedrørende retten til mønstret, mønsterhavers navn, bopæl, fulm. m.v.

Ændring af fuldmægtigoplysninger:

(11) MR 1999 00558

Til: (74) Sandel, Løje & Wallberg, Frederiksgade 7, 1265 København K, Danmark

(11) MR 2001 00349

Til: (74) Sandel, Løje & Wallberg, Frederiksgade 7, 1265 København K, Danmark

Fornyelse af mønsterregistreringer

Fornyelse af registreringer foretaget i medfør af lov om mønstre nr. 218 af 27. maj 1970.

(11) Registreringsnummer	(18) Gyldig til
MR 2001 00005	20150324
MR 2000 01314	20150320
MR 2000 01315	20150320
MR 2000 00885	20150330
MR 2000 00886	20150330
MR 2000 01075	20150317
MR 2000 00859	20150320
MR 2001 00165	20150329
MR 2000 00841	20150315

WIPO Standard 80

INID-koder

Internationally agreed Numbers for the Identification of (bibliographic) data (INID)

- (11) Serial number of the registration
- (15) Date of the registration/Date of the renewal
- (17) Expected duration of the registration/
renewal
- (18) Expected expiration date of the registration/
renewal
- (21) Serial number of the application
- (22) Date of filing of the application
- (23) Name and place of exhibition, and date on
which the industrial design was first
exhibited there (Exhibition priority date)
- (24) Date from which the industrial design right
has effect
- (29) Indication of the form in which the industrial
design is filed, e.g. as a reproduction of the
industrial design or as a specimen thereof
- (30) Data relating to priority under the Paris
Convention
- (43) Date of publication of the industrial design
before examination
- (44) Date of publication of the industrial design
after examination but before registration
- (45) Date of publication of the registered
industrial design
- (46) Date of expiration of deferment
- (51) International Classification for Industrial
Designs (class and subclass of the Locarno
Classification)
- (54) Designation of article(s) or product(s)
covered by the industrial design or title of
the industrial design
- (55) Reproduction of the industrial design (e.g.,
drawing, photograph) and explanations
relating to the reproduction
- (57) Description of characteristic features of the
industrial design including indication of
colors
- (58) Date of recording of any kind of
amendment in the Register
- (62) Serial number(s) and, if available, filing
date(s) of application(s), registration(s) or
document(s) related by division
- (66) Serial number(s) of the application or the
registration of the design(s), which is(are) a
variant(s) of the present one
- (71) Name(s) and address(es) of the appli-
cant(s)
- (72) Name(s) of the creator(s) if known to be
such
- (73) Name(s) and address(es) of the owner(s)
- (74) Name(s) and address(es) of the
representative(s)

Domestic Codes for the Identification of Data

- (DL) Data concerning license
- (DP) Data concerning pawning

Internationalt vedtagne Numre til Identifikation af Data (INID)

Registreringsnummer
Registreringsdato/fornyelsesdato
Forventet registreringsperiode/fornyelsesperiode
Forventet udløbsdato for registrering/fornyelse

Ansøgningsnummer
Ansøgningsdato
Udstillingsnavn og -sted og dato for første udstil-
ling (udstillingsprioritetsoplysninger)

Indleveringsdato

Angivelse af i hvilken form designet er indleveret,
fx som en afbildning af designet eller som en
model heraf
Oplysninger om prioritet efter Pariserkonventionen

Dato for offentlig tilgængelighed

Bekendtgørelsesdato for ansøgningen

Offentliggørelse af registreringen

Udsættelsesdato
International klassifikation af design (klasser og
underklasser i Locarno Klassifikationen)

Vareangivelse/produktangivelse

Afbildninger af designet (fx tegninger, fotografier)
og forklaringer vedrørende afbildningerne

Beskrivelse af karakteristiske træk vedr. designet,
herunder angivelse af farver
Dato for tilførsel til registret

Nummer på hovedansøgning eller udskilt ansøg-
ning

Numre på beslægtede ansøgninger

Ansøgners navn og -adresse
Frembringers/designers navn og adresse
Indehavernavn og -adresse
Fuldmægtignavn og -adresse

Interne koder til identifikation af data

Licensoplysninger
Pantoplysninger
Oplysninger om konkurs