



PATENT- OG VAREMÆRKESTYRELSEN

Dansk Design- tidende

Indholdsfortegnelse

Designsager

Offentliggørelse af designregistreringer	32
Ændringer til design	43
Fornyelse af designregistreringer	44
Udslettelse af designregistreringer	45

Mønstersager

Ændringer til mønstre	47
Fornyelse af mønsterregistreringer	48
Udslettelse af mønsterregistreringer	49
Inid	50

Dansk Designtidende kan rekvireres som papirkopi for kr. 150 stk. på tlf. 43 50 85 35

Ansvarlig for redaktion: Keld Nymann Jensen
Udgives af Patent- og Varemærkestyrelsen, Helgeshøj Allé 81, 2630 Tåstrup, tlf. 43 50 80 00

ISSN 1601-7374

Design

Offentliggørelse af designregistreringer

Enhver kan anmode om hel- eller delvis udslettelse af en registrering (administrativ prøvning), jf. § 25 i designlov nr. 1259 af 20. december 2000.
En model af designet kan ses i Patent- og Varemærkestyrelsen, hvis det er offentliggjort, at en model er indleveret til styrelsen.
Det er anført, hvis et design er registreret i farve.

(11) DR 2010 00001
(21) DA 2009 00125

(54) En stol

(51)-Cl.06 01

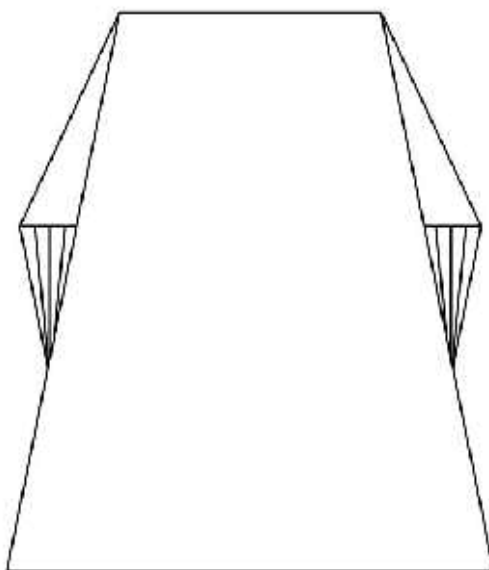
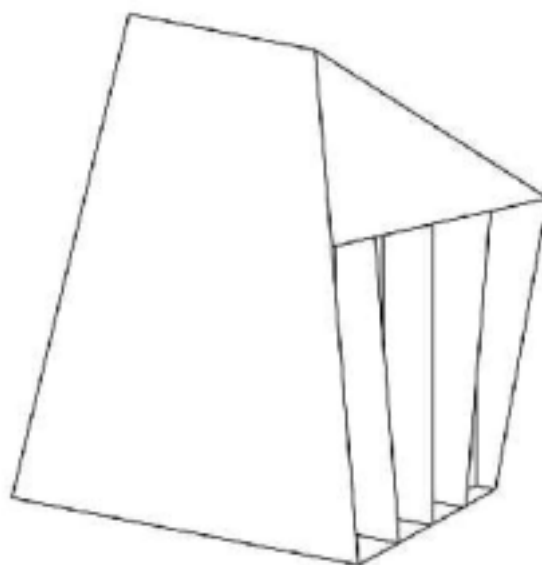
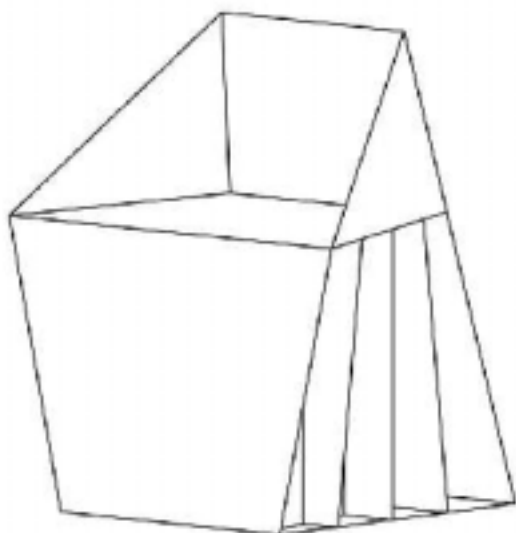

(71) ANSØGER(E):
(22) ANSØGNINGSDATO:
(18) GYLDIG TIL:

Mikkel Voldbjerg, Ungarnsgade 15, 5.th., 2300 København S, Danmark
2009-08-24
2014-08-24

(11) DR 2010 00002
(21) DA 2009 00138

(54) En reol

(51)-Cl.06 04



(71) ANSØGER(E):

KLARSKOV A/S, Ladegårdsgade 74, 5610 Assens, Danmark

(72) FREMBRINGER(E):

Tine Klarskov Petersen, Dyringparken 170, 2660 Brøndby Strand, Danmark

(22) ANSØGNINGSDATO:

2009-09-15

(18) GYLDIG TIL:

2014-09-15

(11) DR 2010 00003
(21) DA 2009 00131

(54) Et sikkerhedsovertræk til bl.a. elektriske kørestole (51)-Cl.02 02;06 13;12 12



(71) ANSØGER(E):

Den Gule Vest, c/o Aksel M & Wivi B Mikkelsen, Holmager 11, 2970 Hørsholm, Danmark

(72) FREMBRINGER(E):

Wivi Mikkelsen, C1 Le France, Cannes Marina, F-06210 Mandelieu, Frankrig

(22) ANSØGNINGSDATO:

2009-09-01

(18) GYLDIG TIL:

2014-09-01

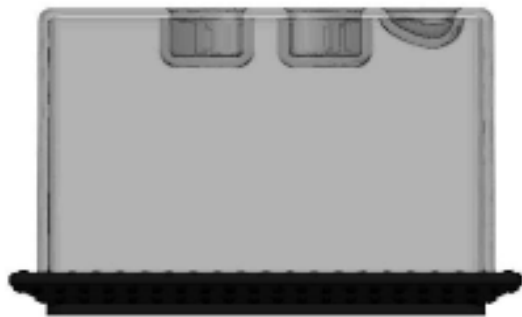
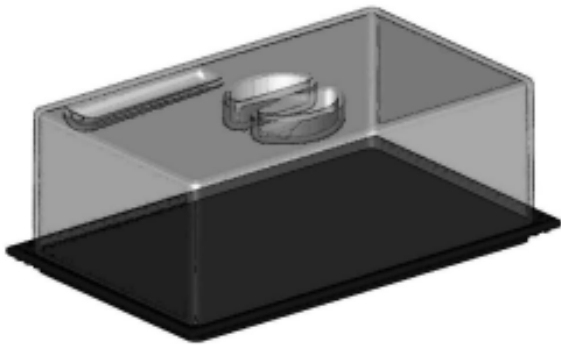

Løbenr. 1

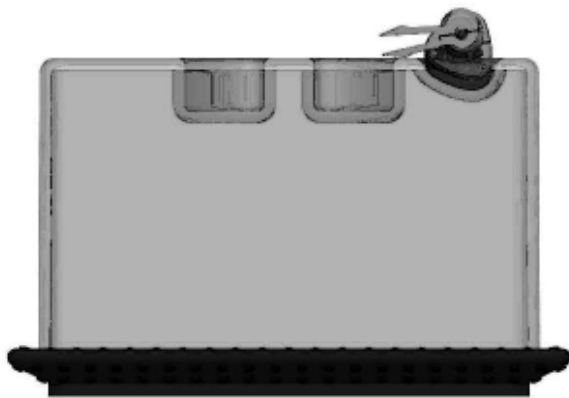
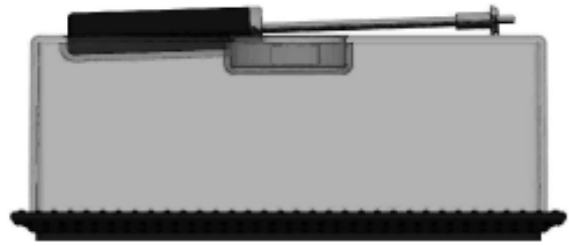
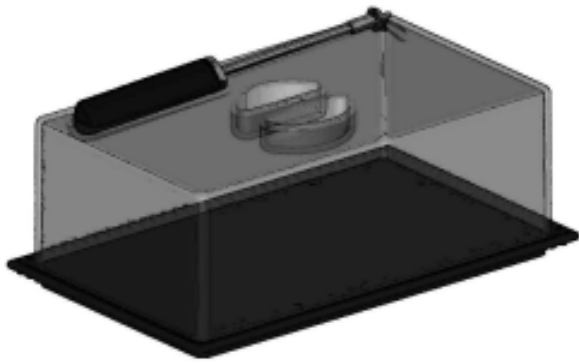

Løbenr. 2

(71) ANSØGER(E):
(74) FULDMÆGTIG:
(22) ANSØGNINGSDATO:
(18) GYLDIG TIL:

Pi-Design AG, Kantonsstrasse 100, CH-6234 Triengen, Schweiz
Gorrissen Federspiel, H.C. Andersens Boulevard 12, 1553 København V, Danmark
2009-07-02
2014-07-02

(11) DR 2010 00005
(21) DA 2009 00097

(54) 1) Låg til bradepande, 2) Bradepande med låg

(51)-Cl.07 02



Løbenr. 1

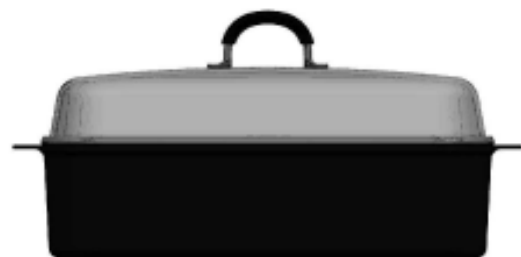

Løbenr. 2

(71) ANSØGER(E):
(74) FULDMÆGTIG:
(22) ANSØGNINGSDATO:
(18) GYLDIG TIL:

Pi-Design AG, Kantonsstrasse 100, CH-6234 Triengen, Schweiz
Gorrissen Federspiel, H.C. Andersens Boulevard 12, 1553 København V, Danmark
2009-06-25
2014-06-25

(11) DR 2010 00006
(21) DA 2009 00144

(54) 1-2) Stenvaser

(51)-Cl.11 02



(71) ANSØGER(E):
(22) ANSØGNINGSDATO:
(18) GYLDIG TIL:

GUDNASON GRANIT ApS, Industrivej 2, 7323 Give, Danmark
2009-09-25
2019-09-25

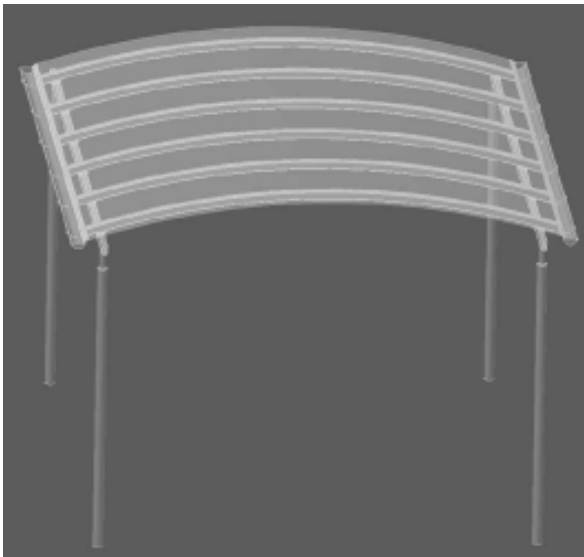
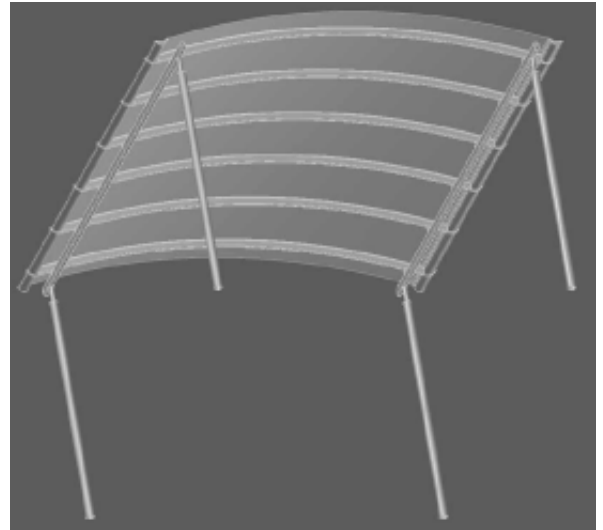
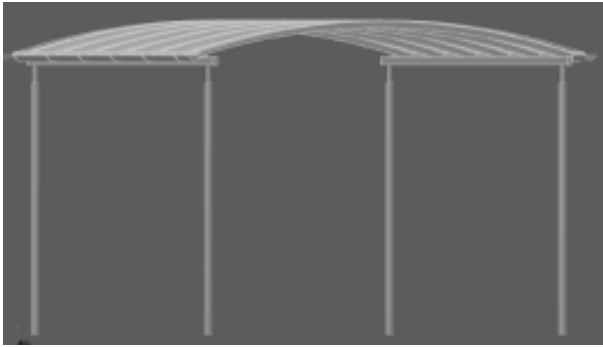

Løbenr. 1



Løbenr. 2

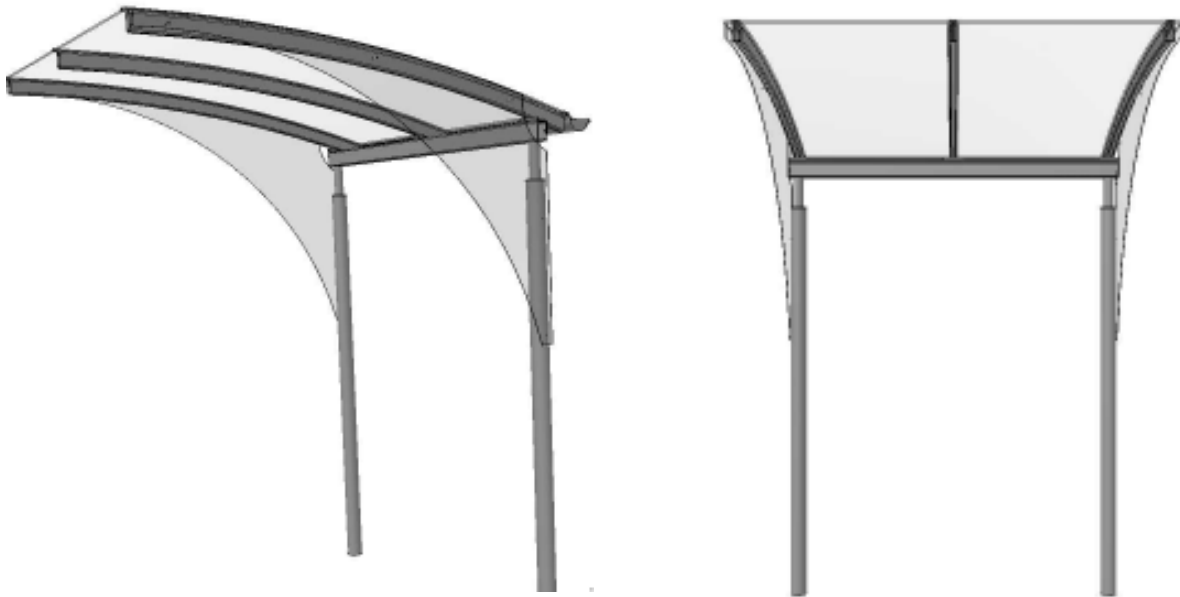

Løbenr. 2

(71) ANSØGER(E): NEJLUND STÅL ApS, Bushøjvej 206, 8270 Højbjerg, Danmark
(72) FREMBRINGER(E): Dan Nejlund, Bushøjvej 206, 8270 Højbjerg, Danmark
(22) ANSØGNINGSDATO: 2009-11-02
(18) GYLDIG TIL: 2014-11-02

(11) DR 2010 00008
(21) DA 2009 00183

(54) Et armbånd

(51)-Cl.11 01

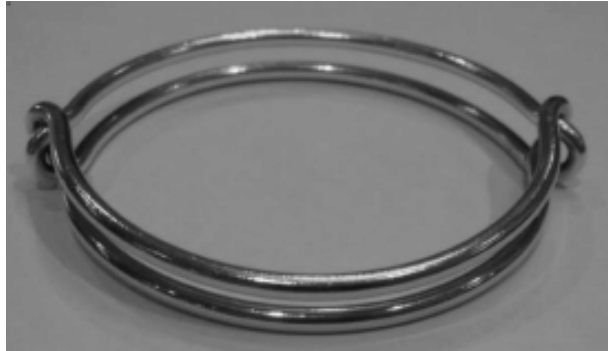

(71) ANSØGER(E):
(22) ANSØGNINGSDATO:
(18) GYLDIG TIL:

MARGIT & ERIK BRANDT DESIGN ApS, c/o Erik Brandt, Svanevænget 21, 2100 København Ø, Danmark
2009-12-02
2014-12-02

(11) DR 2010 00009
(21) DA 2009 00171

(54) En væghængt arbejdsplads

(51)-Cl.06 01

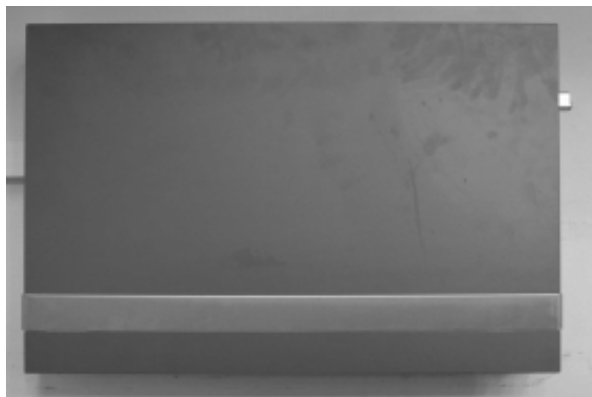

(71) ANSØGER(E):
(22) ANSØGNINGSDATO:
(18) GYLDIG TIL:

Kristian Frederiksen, H.C. Ørstedsvej 11b, 3tv, 1879 Frederiksberg C, Danmark
2009-11-17
2014-11-17

(11) DR 2010 00010
(21) DA 2010 00002

(54) En korrosionssensor til betonkonstruktioner

(51)-Cl.10 04

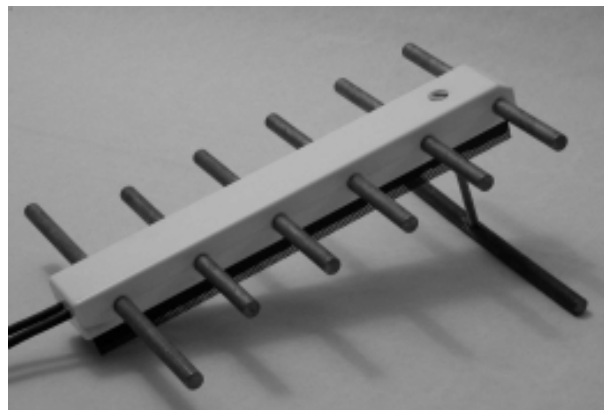
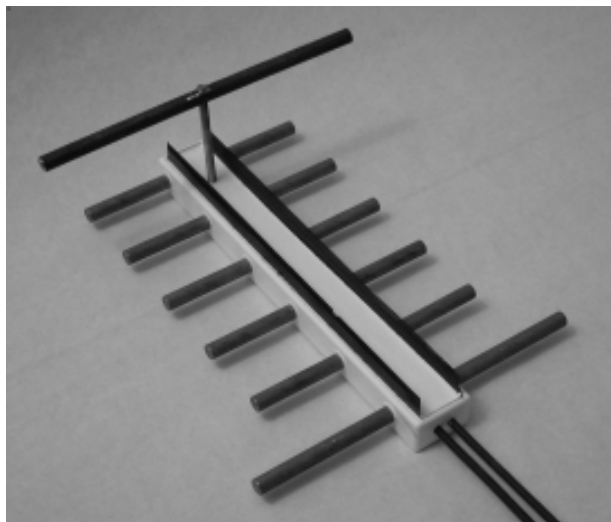

(71) ANSØGER(E):
(22) ANSØGNINGSDATO:
(18) GYLDIG TIL:

Peter Vagn Nygaard, Falkoner Allé 108, 1.tv., 2000 Frederiksberg, Danmark
2010-01-05
2015-01-05

Ændringer

Ændringer vedrørende retten til designet, indehaverens navn/firma og adresse, fuldmægtig m.v.

Overdragelser:

(11) DR 2002 00521

Til: (71) Geberit International AG, Schachenstrasse 77, CH-8645 Jona, Schweiz

(11) DR 2005 00074

Til: (71) Geberit International AG, Schachenstrasse 77, CH-8645 Jona, Schweiz

(11) DR 2005 00090

Til: (71) Geberit International AG, Schachenstrasse 77, CH-8645 Jona, Schweiz

(11) DR 2005 00134

Til: (71) Geberit International AG, Schachenstrasse 77, CH-8645 Jona, Schweiz

Ændring af fuldmægtigoplysninger:

(11) DR 2003 00481

Til: (74) Kromann Reumert Advokatfirma, Sundkrogsgade 5, 2100 København Ø, Danmark

Fornyelse af designregistreringer

Fornyelse af registreringer foretaget i medfør af § 23, stk. 1, i designlov nr. 1259 af 20. december 2000.

(11) Registreringsnummer	(18) Gyldig til
DR 2005 00134	20150307
DR 2005 00070	20141231
DR 2005 00091	20150307
DR 2005 00212	20150322
DR 2005 00213	20150322
DR 2005 00214	20150322
DR 2005 00279	20150329
DR 2005 00042	20150201
DR 2005 00082	20150111
DR 2005 00015	20141214
DR 2005 00044	20150117
DR 2005 00314	20150117
DR 2005 00079	20150117
DR 2005 00161	20150121
DR 2005 00154	20150119

Udslettede registreringer

Udslettede registreringer foretaget i medfør af designlov nr. 1259 af 20. december 2000.

(11) DR 2004 00220
(11) DR 2004 00309
(11) DR 2004 00172
(11) DR 2004 00316
(11) DR 2004 00168
(11) DR 2004 00317
(11) DR 2004 00314
(11) DR 2004 00182
(11) DR 2004 00208
(11) DR 2004 00185
(11) DR 2004 00330
(11) DR 2005 00060
(11) DR 2004 00228
(11) DR 2004 00187
(11) DR 2004 00188
(11) DR 2004 00189
(11) DR 2004 00241
(11) DR 2005 00145
(11) DR 2005 00144
(11) DR 2005 00146
(11) DR 2005 00062
(11) DR 2005 00158

Mønster

Ændringer

Ændringer vedrørende retten til mønstret, mønsterhavers navn, bopæl, fulm. m.v.

Overdragelser:

(11) MR 1999 00677

Til: (71) Geberit International AG, Schachenstrasse 77, CH-8645 Jona, Schweiz

(11) MR 2000 00666

Til: (71) Geberit International AG, Schachenstrasse 77, CH-8645 Jona, Schweiz

(11) MR 2000 00667

Til: (71) Geberit International AG, Schachenstrasse 77, CH-8645 Jona, Schweiz

(11) MR 2001 00719

Til: (71) Geberit International AG, Schachenstrasse 77, CH-8645 Jona, Schweiz

(11) MR 2001 00954

Til: (71) Geberit International AG, Schachenstrasse 77, CH-8645 Jona, Schweiz

Fornyelse af mønsterregistreringer

Fornyelse af registreringer foretaget i medfør af lov om mønstre nr. 218 af 27. maj 1970.

(11) Registreringsnummer	(18) Gyldig til
MR 2000 00574	20150111
MR 2001 00002	20150112
MR 2000 00800	20150121
MR 2000 00584	20140702
MR 2000 00635	20141230
MR 2000 01099	20150119
MR 2000 00884	20150328
MR 2000 00856	20150225
MR 2000 00857	20150225
MR 2000 00638	20150107
MR 2000 01145	20150207
MR 2000 00926	20150211
MR 2000 00974	20150228

Udslettelser af registreringer

Udslettelser af registreringer foretaget i medfør af lov om mønstre nr. 218 af 27. maj 1970.

(11) MR 1995 00621
(11) MR 1995 00740
(11) MR 1995 00741
(11) MR 1995 00550
(11) MR 1995 00896
(11) MR 1995 01232
(11) MR 1995 01220
(11) MR 1995 01278
(11) MR 1995 01223
(11) MR 1995 01224
(11) MR 1995 00560
(11) MR 1995 00561
(11) MR 1995 01126
(11) MR 1995 00900
(11) MR 1995 01028
(11) MR 1995 00747
(11) MR 1995 00748
(11) MR 1995 00749
(11) MR 1995 00988
(11) MR 1995 00989
(11) MR 2000 00255
(11) MR 2000 00191
(11) MR 2000 00192
(11) MR 2000 00193
(11) MR 2000 00194
(11) MR 2000 00195
(11) MR 2000 00196
(11) MR 2000 00197
(11) MR 2000 00198
(11) MR 2000 00199
(11) MR 2000 00257
(11) MR 2000 00145
(11) MR 2000 00260
(11) MR 2000 00201
(11) MR 2000 00202
(11) MR 1999 01099
(11) MR 2000 00262
(11) MR 1999 01100
(11) MR 2000 00264
(11) MR 1999 01250
(11) MR 1999 01251
(11) MR 1999 01102
(11) MR 1999 01103
(11) MR 1999 01104
(11) MR 1999 01105
(11) MR 1999 01106
(11) MR 1999 01107
(11) MR 1999 01108
(11) MR 1999 01113
(11) MR 1999 01114
(11) MR 1999 01115
(11) MR 1999 01252
(11) MR 1999 01254
(11) MR 1999 01255
(11) MR 2000 00265
(11) MR 2000 00266
(11) MR 2000 00042
(11) MR 2000 00044
(11) MR 2000 00267
(11) MR 2000 00268
(11) MR 2000 00270
(11) MR 2000 00085
(11) MR 2000 00990
(11) MR 2000 00546
(11) MR 2000 00547

WIPO Standard 80

INID-koder

Internationally agreed Numbers for the Identification of (bibliographic) data (INID)

- (11) Serial number of the registration
- (15) Date of the registration/Date of the renewal
- (17) Expected duration of the registration/
renewal
- (18) Expected expiration date of the registration/
renewal
- (21) Serial number of the application
- (22) Date of filing of the application
- (23) Name and place of exhibition, and date on
which the industrial design was first
exhibited there (Exhibition priority date)
- (24) Date from which the industrial design right
has effect
- (29) Indication of the form in which the industrial
design is filed, e.g. as a reproduction of the
industrial design or as a specimen thereof
- (30) Data relating to priority under the Paris
Convention
- (43) Date of publication of the industrial design
before examination
- (44) Date of publication of the industrial design
after examination but before registration
- (45) Date of publication of the registered
industrial design
- (46) Date of expiration of deferment
- (51) International Classification for Industrial
Designs (class and subclass of the Locarno
Classification)
- (54) Designation of article(s) or product(s)
covered by the industrial design or title of
the industrial design
- (55) Reproduction of the industrial design (e.g.,
drawing, photograph) and explanations
relating to the reproduction
- (57) Description of characteristic features of the
industrial design including indication of
colors
- (58) Date of recording of any kind of
amendment in the Register
- (62) Serial number(s) and, if available, filing
date(s) of application(s), registration(s) or
document(s) related by division
- (66) Serial number(s) of the application or the
registration of the design(s), which is(are) a
variant(s) of the present one
- (71) Name(s) and address(es) of the appli-
cant(s)
- (72) Name(s) of the creator(s) if known to be
such
- (73) Name(s) and address(es) of the owner(s)
- (74) Name(s) and address(es) of the
representative(s)

Domestic Codes for the Identification of Data

- (DL) Data concerning license
- (DP) Data concerning pawning

Internationalt vedtagne Numre til Identifikation af Data (INID)

Registreringsnummer
Registreringsdato/fornyelsesdato
Forventet registreringsperiode/fornyelsesperiode
Forventet udløbsdato for registrering/fornyelse

Ansøgningsnummer
Ansøgningsdato
Udstillingsnavn og -sted og dato for første udstil-
ling (udstillingsprioritetsoplysninger)

Indleveringsdato

Angivelse af i hvilken form designet er indleveret,
fx som en afbildning af designet eller som en
model heraf
Oplysninger om prioritet efter Pariserkonventionen

Dato for offentlig tilgængelighed

Bekendtgørelsesdato for ansøgningen

Offentliggørelse af registreringen

Udsættelsesdato
International klassifikation af design (klasser og
underklasser i Locarno Klassifikationen)

Vareangivelse/produktangivelse

Afbildninger af designet (fx tegninger, fotografier)
og forklaringer vedrørende afbildningerne

Beskrivelse af karakteristiske træk vedr. designet,
herunder angivelse af farver
Dato for tilførsel til registret

Nummer på hovedansøgning eller udskilt ansøg-
ning

Numre på beslægtede ansøgninger

Ansøgningsnavn og -adresse
Frembringers/designers navn og adresse
Indehavernavn og -adresse
Fuldmægtignavn og -adresse

Interne koder til identifikation af data

Licensoplysninger
Pantoplysninger
Oplysninger om konkurs