



PATENT- OG VAREMÆRKESTYRELSEN

Dansk Design- tidende

Indholdsfortegnelse

Designsager

Offentliggørelse af designregistreringer	288
Offentligt tilgængelige designansøgninger	300
Ændringer til design	301
Fornyelse af designregistreringer	302
Udslettelse af designregistreringer	303

Mønstersager

Henlagte, afslåede eller tilbagetagne mønsteransøgninger	305
Fornyelse af mønsterregistreringer	306
Inid	307

Dansk Designtidende kan rekvireres som papirkopi for kr. 150 stk. på tlf. 43 50 85 35

Ansvarlig for redaktion: Keld Nymann Jensen
Udgives af Patent- og Varemærkestyrelsen, Helgeshøj Allé 81, 2630 Tåstrup, tlf. 43 50 80 00

ISSN 1601-7374

Design

Offentliggørelse af designregistreringer

Enhver kan anmode om hel- eller delvis udslettelse af en registrering (administrativ prøvning), jf. § 25 i designlov nr. 1259 af 20. december 2000. En model af designet kan ses i Patent- og Varemærkestyrelsen, hvis det er offentliggjort, at en model er indleveret til styrelsen. Det er anført, hvis et design er registreret i farve.

(11) DR 2009 00117
(21) DA 2009 00108

(54) En lampe

(51)-Cl.26 05

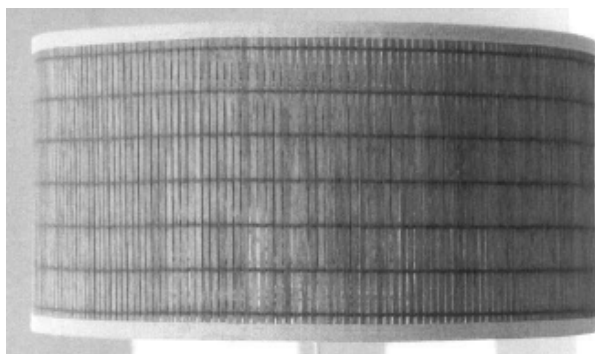

(71) ANSØGER(E):
(72) FREMBRINGER(E):
(22) ANSØGNINGSDATO:
(18) GYLDIG TIL:

Dekoform/Anja Holdt Lange, Strandgårds Alle 122, 5300 Kerteminde, Danmark
Dekoform/Anja Holdt Lange, Strandgårds Alle 122, 5300 Kerteminde, Danmark
2009-07-10
2014-07-10

(11) DR 2009 00118
(21) DA 2009 00088

(54) En indsats til læssegrab med klo til frontlæsser

(51)-Cl.12 05

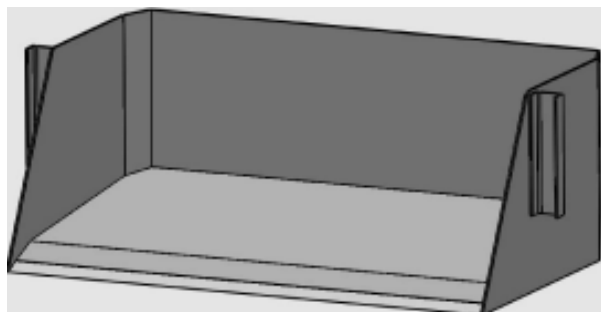

(71) ANSØGER(E):
(22) ANSØGNINGSDATO:
(18) GYLDIG TIL:

Vibeke Jørgensgaard, Brondbjergvej 9, Staby, 6990 Ulfborg, Danmark
2009-06-17
2014-06-17

(11) DR 2009 00119
(21) DA 2009 00091

(54) Et rækværk.

(51)-Cl.25 02

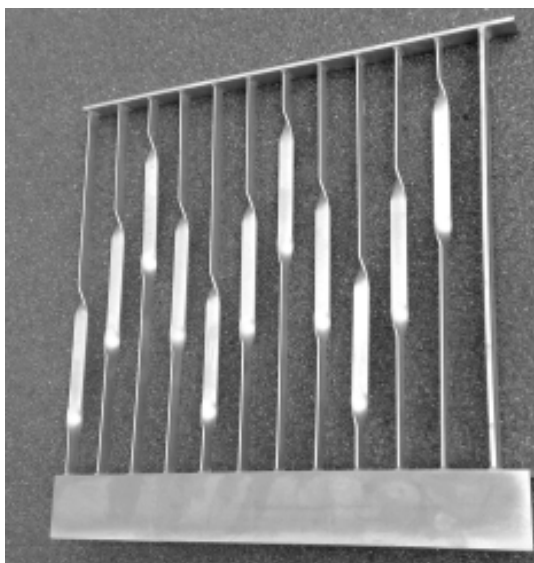

(71) ANSØGER(E): ADMINISTRATIONSHUSETS RÅDGIVENDE INGENIØRER ApS, Enghave Plads 13, 1670 København V, Danmark
(74) FULDMÆGTIG: FrølundWinsløw Advokatfirma, Gammel Strand 34, 1202 København K, Danmark
(72) FREMBRINGER(E): Martin Yde, c/o Administrationshusets Rådgivende Ingeniører ApS, Gammel Køge Landevej 55, 2500 Valby, Danmark
Peter Riber, c/o Administrationshusets Rådgivende Ingeniører ApS, Gammel Køge Landevej 55, 2500 Valby, Danmark
(22) ANSØGNINGSDATO: 2009-06-18
(18) GYLDIG TIL: 2014-06-18

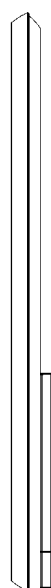
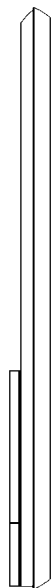
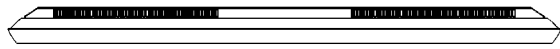
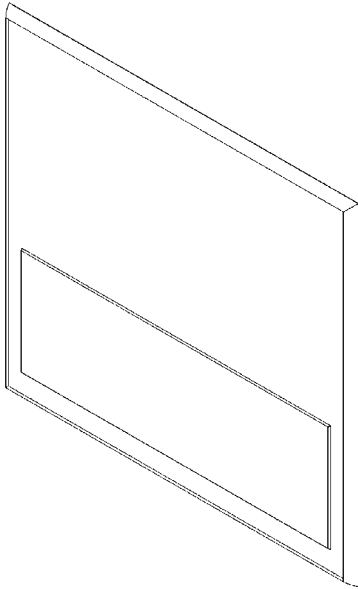

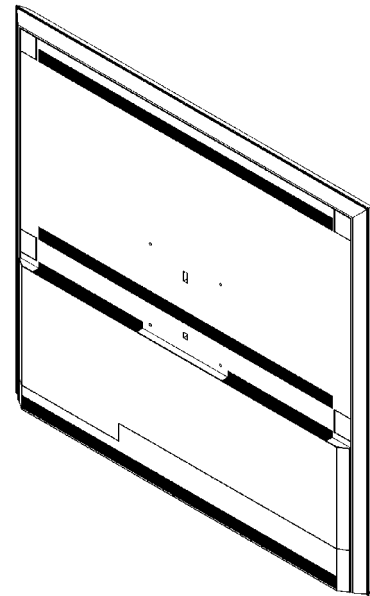
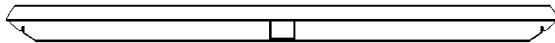
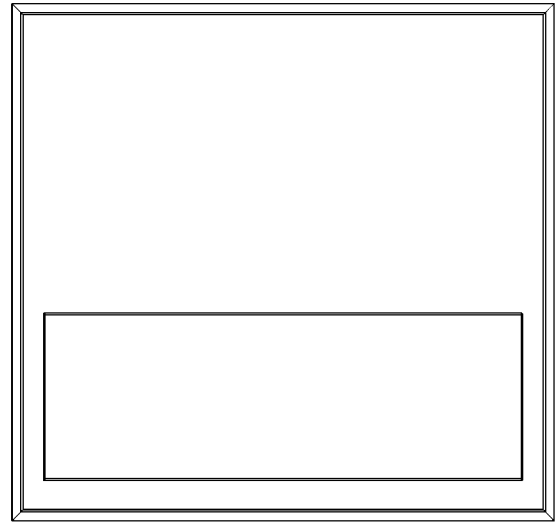
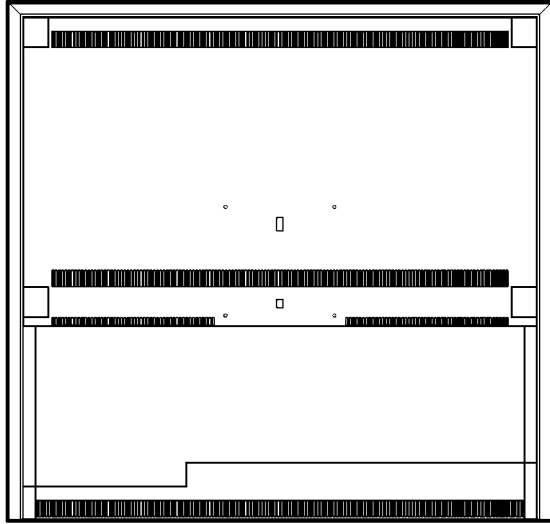

(71) ANSØGER(E):
(74) FULDMÆGTIG:
(72) FREMBRINGER(E):
(22) ANSØGNINGSDATO:
(18) GYLDIG TIL:

Bang & Olufsen A/S, Peter Bangsvej 15, 7600 Struer, Danmark
Sandel, Løje & Wallberg, Frederiksgade 7, 1265 København K, Danmark
David Lewis, Blegdamsvej 28 D, 2200 København N, Danmark
2009-03-27
2014-03-27

(11) DR 2009 00121
(21) DA 2009 00146

(54) 1-14) Ornamenter

(51)-Cl.32 00



Løbenr. 1



Løbenr. 2

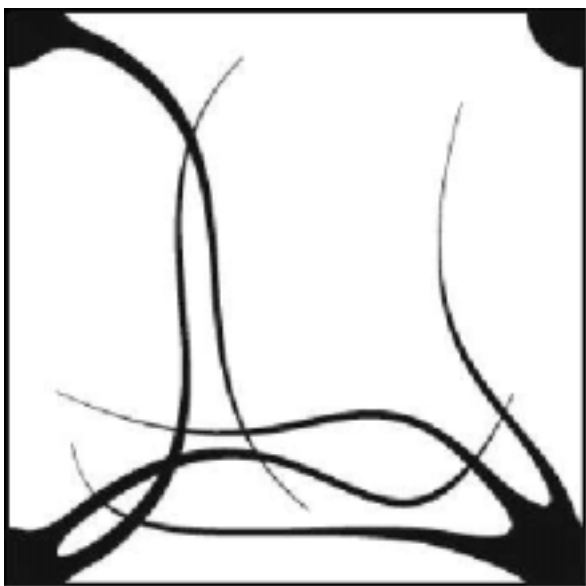

Løbenr. 3



Løbenr. 4

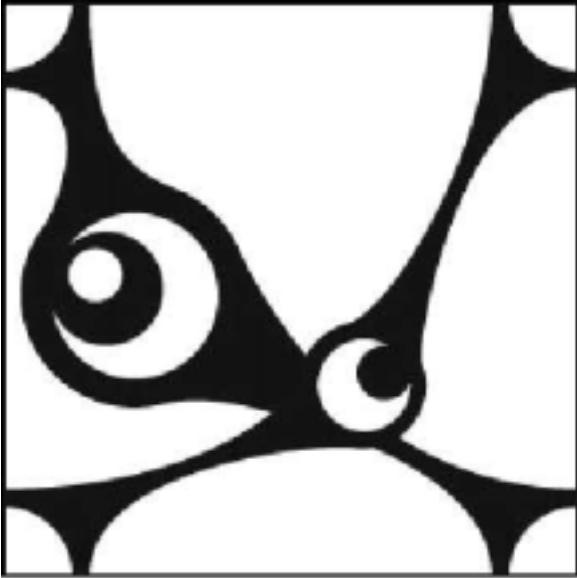

Løbenr. 5



Løbenr. 6



Løbenr. 7



Løbenr. 8



Løbenr. 9

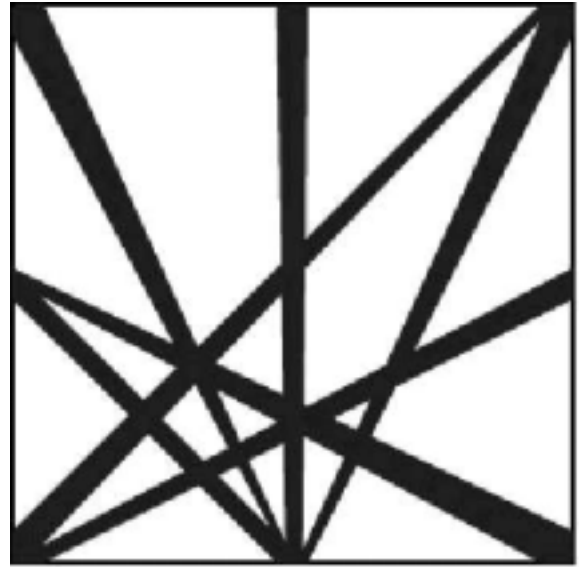

Løbenr. 10



Løbenr. 11



Løbenr. 12

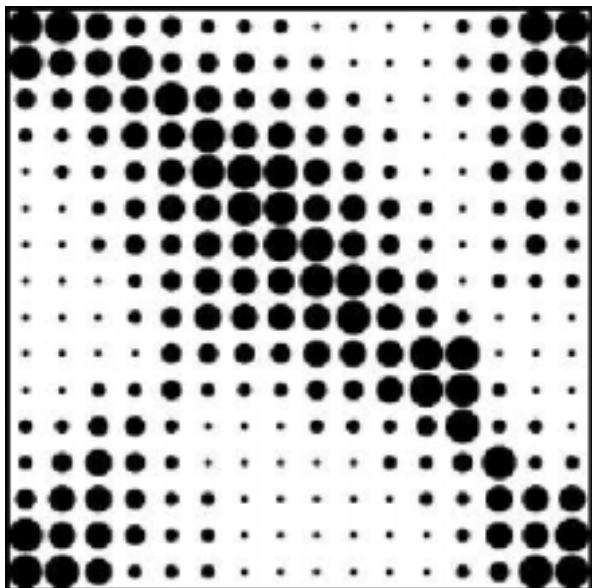

Løbenr. 13

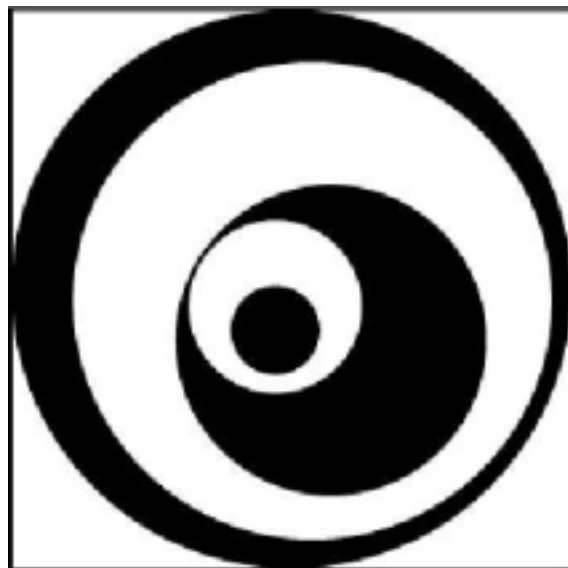

Løbenr. 14

(71) ANSØGER(E): BUILT IDENTITY ApS, Vesterbrogade 34, 2., 1620 København V, Danmark
 (72) FREMBRINGER(E): Masoud Alavi, c/o Built Identity ApS, Vesterbrogade 34, 2., 1620 København V, Danmark
 Kim Fridbjørg, c/o Built Identity ApS, Vesterbrogade 34, 2., 1620 København V, Danmark
 (22) ANSØGNINGSDATO: 2009-09-28
 (18) GYLDIG TIL: 2014-09-28

(11) DR 2009 00122
 (21) DA 2009 00124

(54) En knagerække med kroge

(51)-CI.08 08

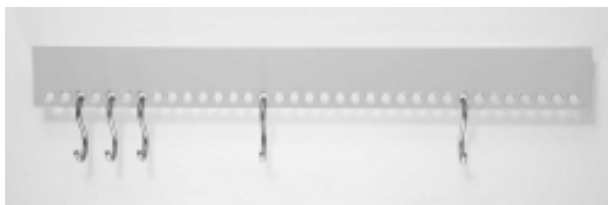

(71) ANSØGER(E): NOMESS COPENHAGEN ApS, Århusgade 124, 2100 København Ø, Danmark
 (72) FREMBRINGER(E): NOMESS COPENHAGEN ApS, Århusgade 124, 2100 København Ø, Danmark
 (22) ANSØGNINGSDATO: 2009-08-24
 (18) GYLDIG TIL: 2014-08-24

(11) DR 2009 00123
(21) DA 2009 00137

(54) En støvleknægt

(51)-Cl.07 99



(71) ANSØGER(E): Jakob Larsen, Andekæret 145, 5300 Kerteminde, Danmark
(22) ANSØGNINGSDATO: 2009-09-11
(18) GYLDIG TIL: 2014-09-11

(11) DR 2009 00124
(21) DA 2009 00052

(54) En osteskærer

(51)-Cl.07 01;07 04



(71) ANSØGER(E):
(74) FULDMÆGTIG:
(22) ANSØGNINGSDATO:
(18) GYLDIG TIL:

Pi-Design AG, Kantonsstrasse 100, CH-6234 Triengen, Schweiz
Gorrissen Federspiel, H.C. Andersens Boulevard 12, 1553 København V, Danmark
2009-03-31
2014-03-31

(11) DR 2009 00125
(21) DA 2009 00053

(54) En vindmølle

(51)-Cl.25 03

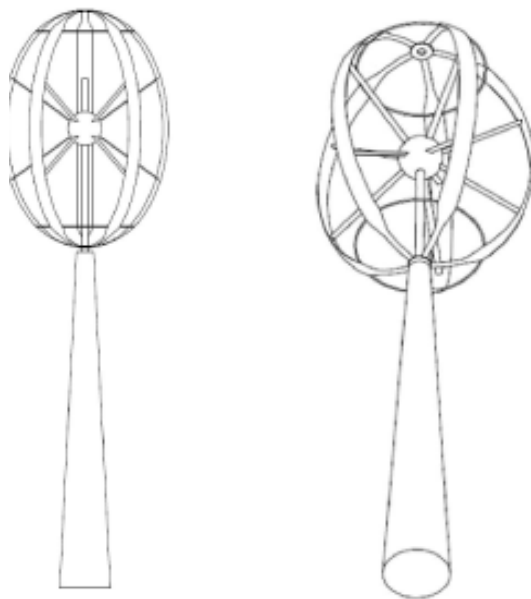

(71) ANSØGER(E):
(72) FREMBRINGER(E):
(22) ANSØGNINGSDATO:
(18) GYLDIG TIL:

VIND & SOL S.M.B.A, Kirkeballevvej 6, 5970 Ærøskøbing, Danmark
VIND & SOL S.M.B.A, Kirkeballevvej 6, 5970 Ærøskøbing, Danmark
2009-03-31
2014-03-31

(11) DR 2009 00126
(21) DA 2009 00094

(54) 1) En væglampe 2) hjørnelampe

(51)-Cl.26 05

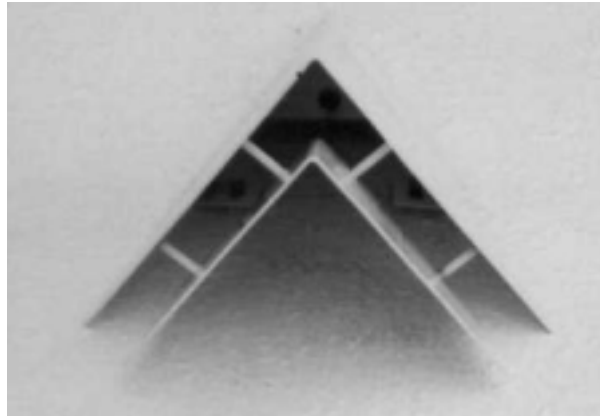
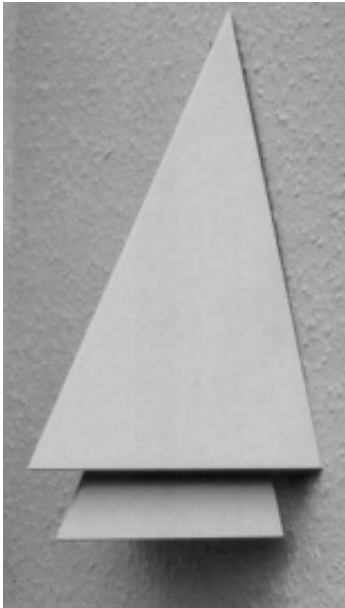

Løbenr. 1

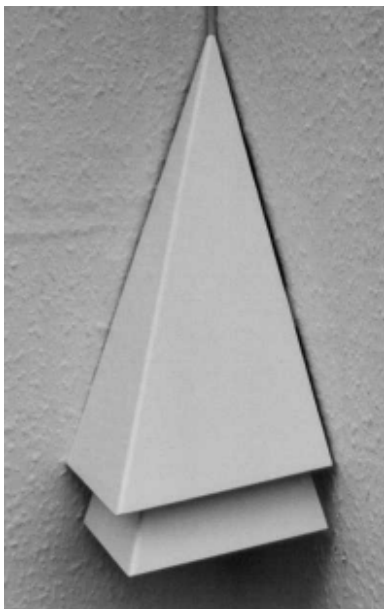

Løbenr. 2

(71) ANSØGER(E):
(72) FREMBRINGER(E):
(22) ANSØGNINGSDATO:
(18) GYLDIG TIL:

Frank Pinkalski, Ny Møllevej 8, 7400 Herning, Danmark
Frank Pinkalski, Ny Møllevej 8, 7400 Herning, Danmark
2009-06-19
2014-06-19

Offentligt tilgængelige designansøgninger og -registreringer

Akterne i nedenstående ansøgninger eller registreringer er tilgængelige for enhver, jf. § 21, stk. 2, i designlov nr. 1259 af 20. december 2000.

Klasse 7

(21) DA 2009 00052	(54) En osteskærer ;En osteskærer
(71) ANSØGER(E):	Pi-Design AG, Kantonsstrasse 100, CH-6234 Triengen, Schweiz
(22) ANSØGNINGSDATO:	2009-03-31

Klasse 14

(21) DA 2009 00046	(54) Et fjernsyn
(71) ANSØGER(E):	Bang & Olufsen A/S, Peter Bangsvej 15, 7600 Struer, Danmark
(22) ANSØGNINGSDATO:	2009-03-27

Klasse 25

Bygninger og byggelementer

(21) DA 2009 00053	(54) En vindmølle
(71) ANSØGER(E):	VIND & SOL S.M.B.A, Kirkeballevej 6, 5970 Ærøskøbing, Danmark
(22) ANSØGNINGSDATO:	2009-03-31

Ændringer

Ændringer vedrørende retten til designet, indehaverens navn/firma og adresse, fuldmægtig m.v.

Overdragelser:

(11) DR 2003 00481

Til: (71) LB Company ApS, Nygade 7, 2., 4200 Slagelse, Danmark

Fornyelse af designregistreringer

Fornyelse af registreringer foretaget i medfør af § 23, stk. 1, i designlov nr. 1259 af 20. december 2000.

(11) Registreringsnummer	(18) Gyldig til
DR 2004 00296	20140930
DR 2005 00046	20140827
DR 2005 00047	20140827
DR 2005 00124	20141202
DR 2009 00119	20140618
DR 2005 00098	20141020
DR 2005 00097	20141020
DR 2005 00096	20141020
DR 2005 00099	20141020
DR 2004 00271	20141001

Udslettede registreringer

Udslettede registreringer foretaget i medfør af designlov nr. 1259 af 20. december 2000.

(11) DR 2005 00069

(11) DR 2005 00026

Mønster

Henlagte, afslåede eller tilbagetagne mønsteransøgninger

Henlagte, afslåede eller tilbagetagne mønsteransøgninger, som er offentligt tilgængelige.

(21) Ansøgningsnummer

(44) Bekendtgjort i Tidende nr.

(43) Offentliggjort i tidende

MA 2001 00038

5, 2001

Fornyelse af mønsterregistreringer

Fornyelse af registreringer foretaget i medfør af lov om mønstre nr. 218 af 27. maj 1970.

(11) Registreringsnummer	(18) Gyldig til
MR 2000 00940	20141215
MR 2000 00941	20141215
MR 2000 00291	20141011
MR 2000 00289	20141008
MR 2000 00679	20140921
MR 2000 00230	20141005
MR 2000 00228	20141005
MR 2000 00229	20141005
MR 2000 00480	20141001
MR 2000 00707	20141029
MR 2000 00722	20141029
MR 2000 00565	20141027
MR 2000 00566	20141027

WIPO Standard 80

INID-koder

Internationally agreed Numbers for the Identification of (bibliographic) data (INID)

- (11) Serial number of the registration
- (15) Date of the registration/Date of the renewal
- (17) Expected duration of the registration/
renewal
- (18) Expected expiration date of the registration/
renewal
- (21) Serial number of the application
- (22) Date of filing of the application
- (23) Name and place of exhibition, and date on
which the industrial design was first
exhibited there (Exhibition priority date)
- (24) Date from which the industrial design right
has effect
- (29) Indication of the form in which the industrial
design is filed, e.g. as a reproduction of the
industrial design or as a specimen thereof
- (30) Data relating to priority under the Paris
Convention
- (43) Date of publication of the industrial design
before examination
- (44) Date of publication of the industrial design
after examination but before registration
- (45) Date of publication of the registered
industrial design
- (46) Date of expiration of deferment
- (51) International Classification for Industrial
Designs (class and subclass of the Locarno
Classification)
- (54) Designation of article(s) or product(s)
covered by the industrial design or title of
the industrial design
- (55) Reproduction of the industrial design (e.g.,
drawing, photograph) and explanations
relating to the reproduction
- (57) Description of characteristic features of the
industrial design including indication of
colors
- (58) Date of recording of any kind of
amendment in the Register
- (62) Serial number(s) and, if available, filing
date(s) of application(s), registration(s) or
document(s) related by division
- (66) Serial number(s) of the application or the
registration of the design(s), which is(are) a
variant(s) of the present one
- (71) Name(s) and address(es) of the appli-
cant(s)
- (72) Name(s) of the creator(s) if known to be
such
- (73) Name(s) and address(es) of the owner(s)
- (74) Name(s) and address(es) of the
representative(s)

Domestic Codes for the Identification of Data

- (DL) Data concerning license
- (DP) Data concerning pawning

Internationalt vedtagne Numre til Identifikation af Data (INID)

- Registreringsnummer
- Registreringsdato/fornyelsesdato
- Forventet registreringsperiode/fornyelsesperiode
- Forventet udløbsdato for registrering/fornyelse
- Ansøgningsnummer
- Ansøgningsdato
- Udstillingsnavn og -sted og dato for første udstil-
ling (udstillingsprioritetsoplysninger)
- Indleveringsdato
- Angivelse af i hvilken form designet er indleveret,
fx som en afbildning af designet eller som en
model heraf
- Oplysninger om prioritet efter Pariserkonventionen
- Dato for offentlig tilgængelighed
- Bekendtgørelsesdato for ansøgningen
- Offentliggørelse af registreringen
- Udsættelsesdato
- International klassifikation af design (klasser og
underklasser i Locarno Klassifikationen)
- Vareangivelse/produktangivelse
- Afbildninger af designet (fx tegninger, fotografier)
og forklaringer vedrørende afbildningerne
- Beskrivelse af karakteristiske træk vedr. designet,
herunder angivelse af farver
- Dato for tilførsel til registret
- Nummer på hovedansøgning eller udskilt ansøg-
ning
- Numre på beslægtede ansøgninger
- Ansøgners navn og -adresse
- Frembringers/designers navn og adresse
- Indehavernavn og -adresse
- Fuldmægtignavn og -adresse

Interne koder til identifikation af data

- Licensoplysninger
- Pantoplysninger
- Oplysninger om konkurs