



PATENT- OG VAREMÆRKESTYRELSEN

# Dansk Design- tidende

## Indholdsfortegnelse

### Designsager

Offentliggørelse af designregistreringer .....	388
Offentligt tilgængelige designansøgninger .....	401
Ændringer til design .....	402
Fornyelse af designregistreringer .....	403

### Mønstersager

Fornyelse af mønsterregistreringer .....	405
--	-----

Dansk Designtidende kan rekvireres som papirkopi for kr. 150 stk. på tlf. 43 50 85 35

Ansvarlig for redaktion: Keld Nymann Jensen  
Udgives af Patent- og Varemærkestyrelsen, Helgeshøj Allé 81, 2630 Tåstrup, tlf. 43 50 80 00

ISSN 1601-7374

Design

## Offentliggørelse af designregistreringer

Enhver kan anmode om hel- eller delvis udslettelse af en registrering (administrativ prøvning), jf. § 25 i designlov nr. 1259 af 20. december 2000. En model af designet kan ses i Patent- og Varemærkestyrelsen, hvis det er offentliggjort, at en model er indleveret til styrelsen. Det er anført, hvis et design er registreret i farve.

(11) DR 2008 00163  
(21) DA 2008 00092

(54) Et It-kontorbord

(51)-Cl.06 03

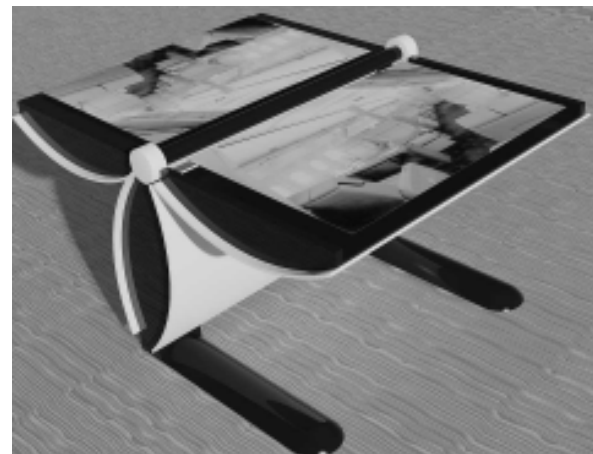
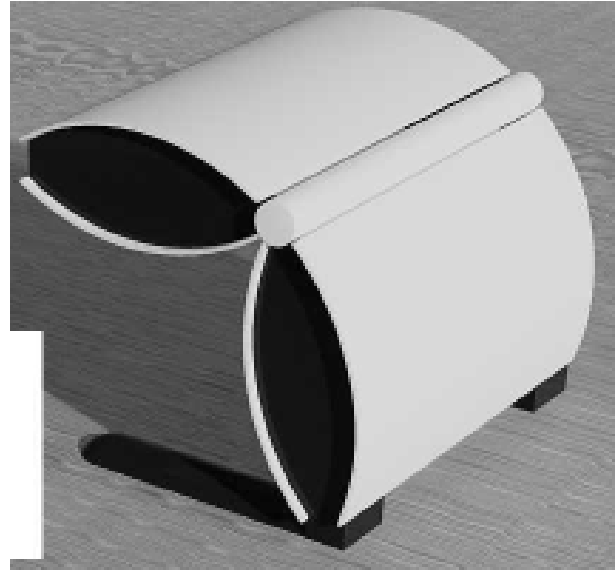

(71) ANSØGER(E):  
(22) ANSØGNINGSDATO:  
(18) GYLDIG TIL:

Create 2.0 v/Charlotte Meldgaard Moltke, Slotsparken 68, 2880 Bagsværd, Danmark  
2008-03-31  
2013-03-31

(11) DR 2008 00164  
(21) DA 2008 00202

(54) 1) Et skærebræt 2) vægophæng

(51)-Cl.07 04

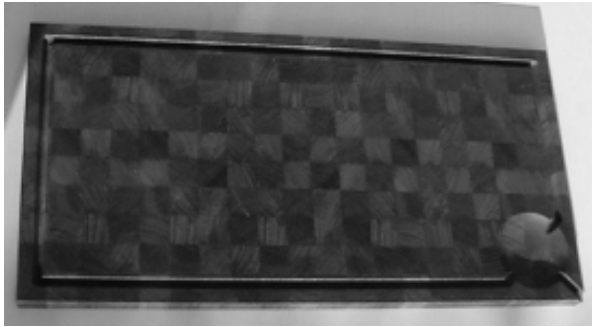

Løbenr. 1



Løbenr. 2

(71) ANSØGER(E): Anne Ruge, Degnebakken 2, 8210 Århus V, Danmark  
Mie Boel Villadsen, Rolfsgade 17, 8260 Viby J, Danmark  
(22) ANSØGNINGSDATO: 2008-09-11  
(18) GYLDIG TIL: 2013-09-11

(11) DR 2008 00165  
(21) DA 2008 00216

(54) En cykel

(51)-Cl.12 11



(71) ANSØGER(E):  
(22) ANSØGNINGSDATO:  
(18) GYLDIG TIL:

Jens Mindegaard, Valdemarsalle 44, 2860 Søborg, Danmark  
2008-09-30  
2013-09-30

(11) DR 2008 00166  
(21) DA 2008 00094

(54) Et krus

(51)-Cl.07 01

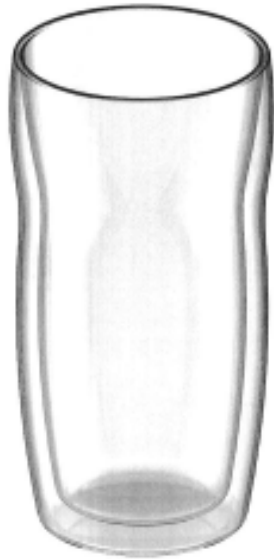

(71) ANSØGER(E):  
(74) FULDMÆGTIG:  
(22) ANSØGNINGSDATO:  
(18) GYLDIG TIL:

Pi-Design AG, Kantonsstrasse 100, CH-6234 Triengen, Schweiz  
Gorrissen Federspiel Kierkegaard, H.C. Andersens Boulevard 12, 1553 København V, Danmark  
2008-04-02  
2013-04-02

(11) DR 2008 00167  
(21) DA 2008 00095

(54) Et krus

(51)-Cl.07 01

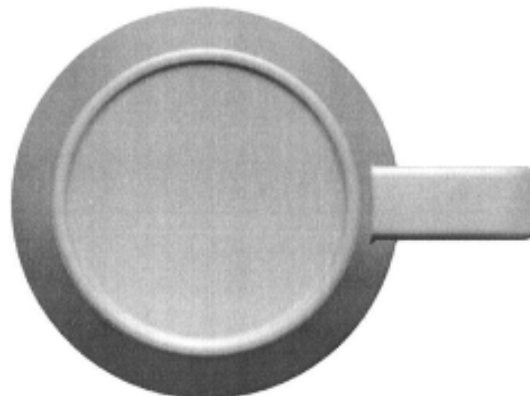
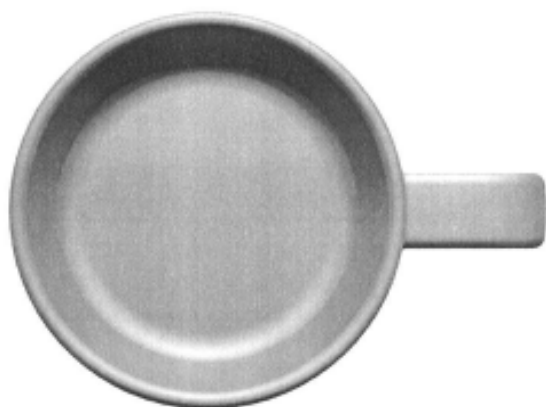
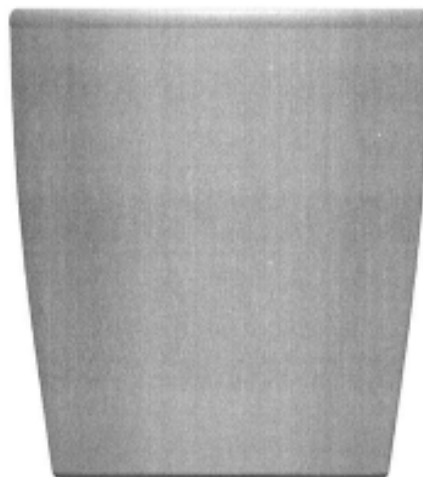
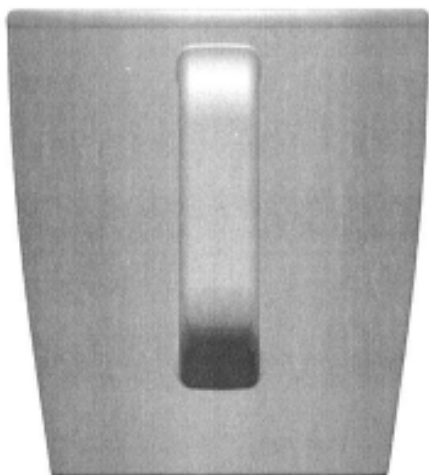

(71) ANSØGER(E):  
(74) FULDMÆGTIG:  
(22) ANSØGNINGSDATO:  
(18) GYLDIG TIL:

Pi-Design AG, Kantonsstrasse 100, CH-6234 Triengen, Schweiz  
Gorissen Federspiel Kierkegaard, H.C. Andersens Boulevard 12, 1553 København V, Danmark  
2008-04-03  
2013-04-03



(11) DR 2008 00168  
 (21) DA 2008 00192

(54) 1-4) Emner til skæring og bukning af materiale til æsker (51)-Cl.09 03

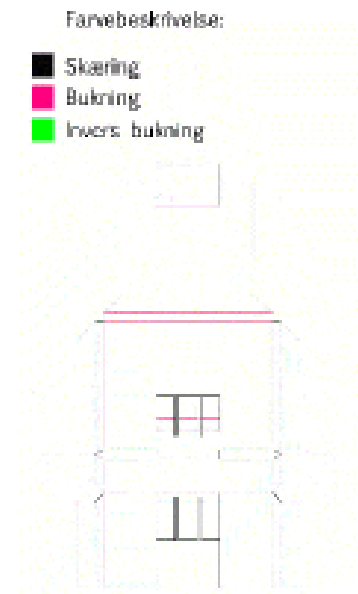
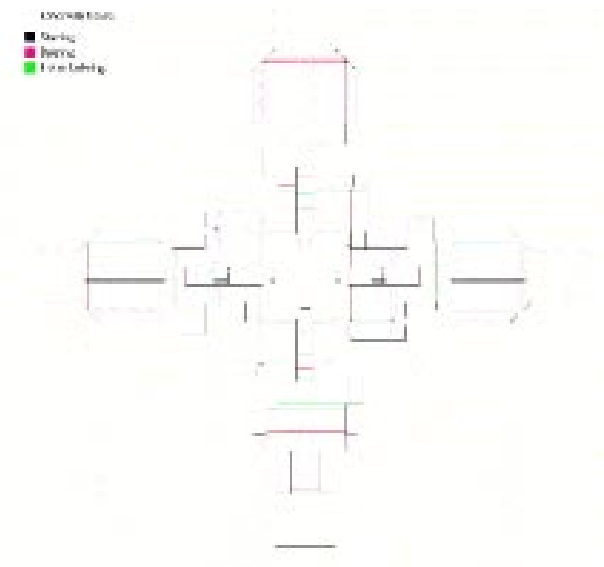
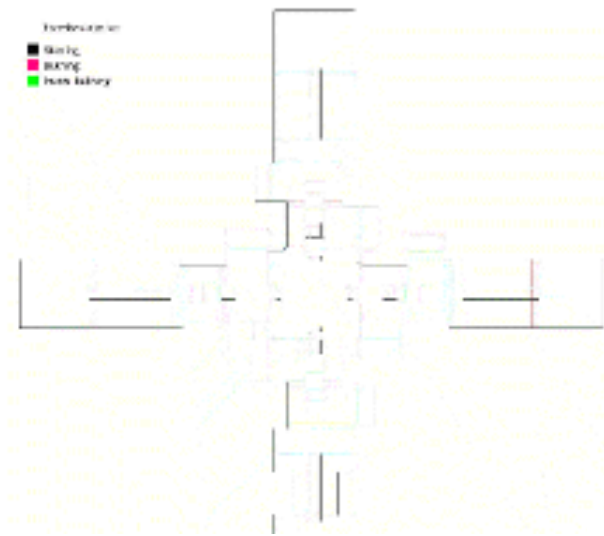

(71) ANSØGER(E):  
 (22) ANSØGNINGSDATO:  
 (18) GYLDIG TIL:  
 (57) BEMÆRKNINGER

Lars Majlund Mørk, Bakkevej 1, 1. 103, 6000 Kolding, Danmark  
 2008-09-02  
 2013-09-02  
 Farver

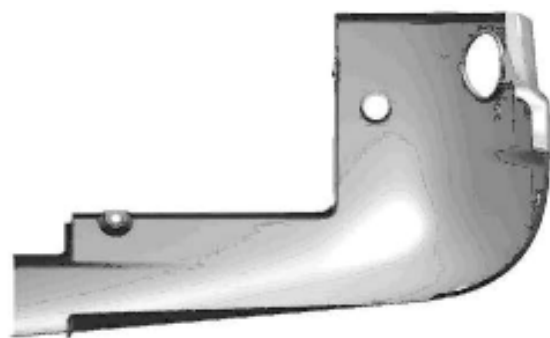
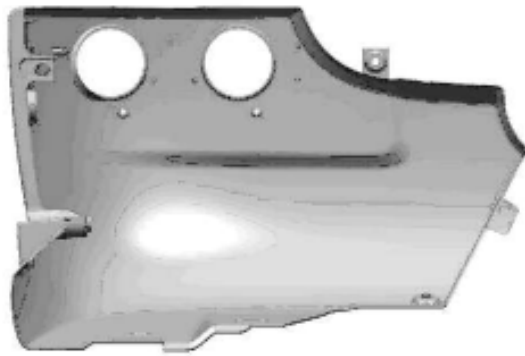

Løbenr. 1

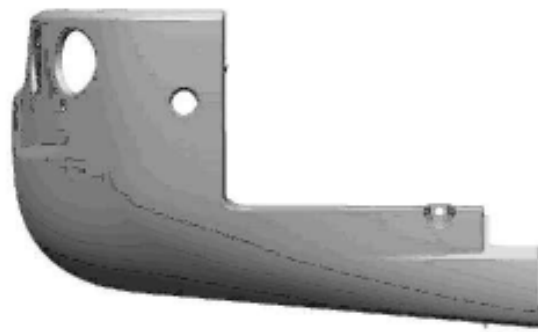

Løbenr. 1

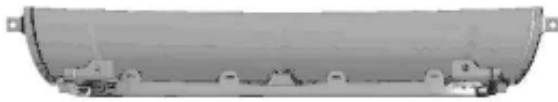

Løbenr. 2

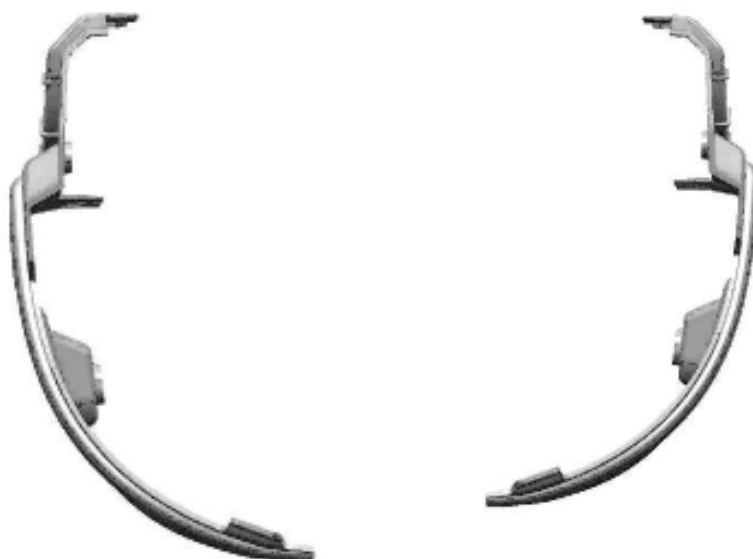

Løbenr. 2

(71) ANSØGER(E): Scania CV AB (publ), S-151 87 Södertälje, Sverige  
(74) FULDMÆGTIG: PATRADE A/S, Fredens Torv 3 A, 8000 Århus C, Danmark  
(72) FREMBRINGER(E): Xavier Carreras-Castro, Källängsvägen 32, 2tr, S-181 44 Lidingö, Sverige  
Kristofer Hansén, Wollmar Yxkullsgatan 2, S-118 50 Stockholm, Sverige  
Ingemar Nyman, Gustaf de Lavals väg 11, SE-131 46 Nacka, Sverige  
Christian Henriksen, Kråkbärsgränd 35, S-165 76 Hässelby, Sverige

(30) PRIORITET: 2008-04-04 SE 2008/0204  
(22) ANSØGNINGSDATO: 2008-09-25  
(18) GYLDIG TIL: 2013-09-25

(11) DR 2008 00170  
(21) DA 2007 00098

(54) En inhalator

(51)-Cl.24 02

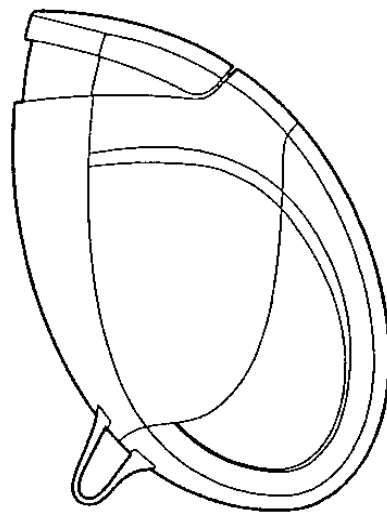
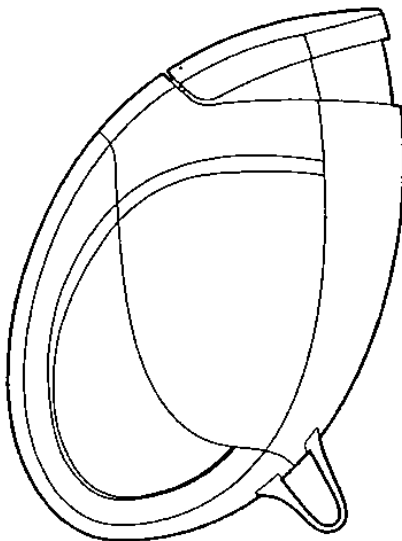
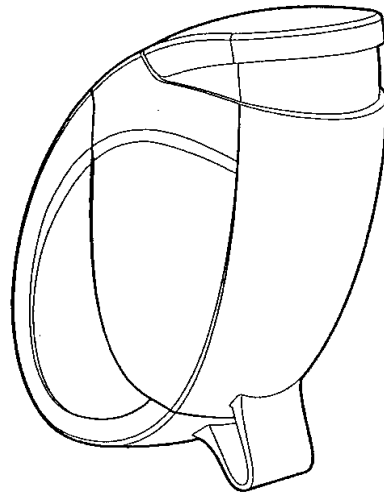
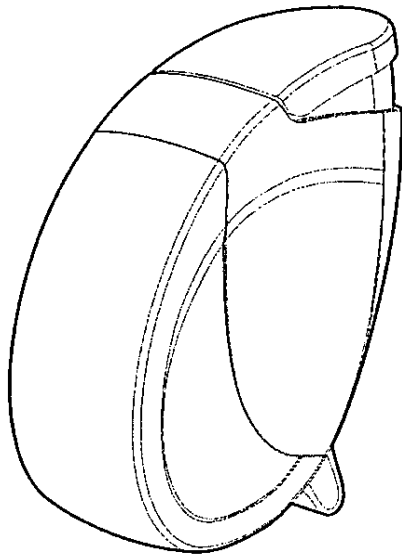

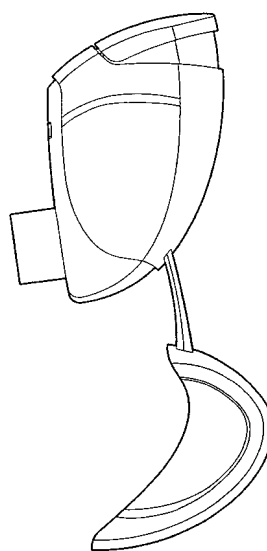
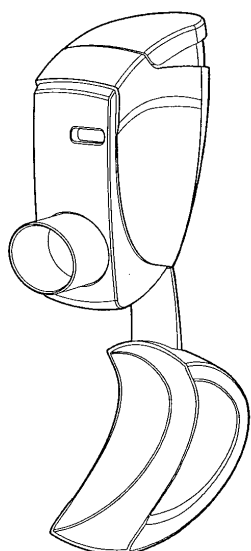
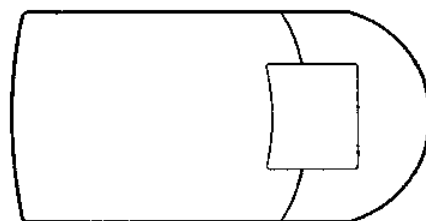
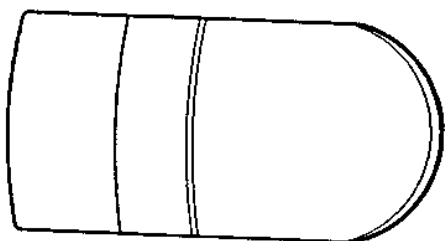
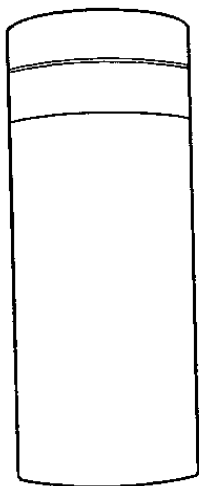

(71) ANSØGER(E):  
(74) FULDMÆGTIG:  
(72) FREMBRINGER(E):  
(22) ANSØGNINGSDATO:  
(18) GYLDIG TIL:

Bang & Olufsen Medicom A/S, Gimsinglundvej 20, 7600 Struer, Danmark  
Sandel, Løje & Wallberg, Frederiksgade 7, 1265 København K, Danmark  
Carsten Petersen, Balticgade 10, 2, 8000 Århus C, Danmark  
2007-04-23  
2012-04-23

(11) DR 2008 00171  
(21) DA 2007 00143

(54) En terminal

(51)-Cl.14 02

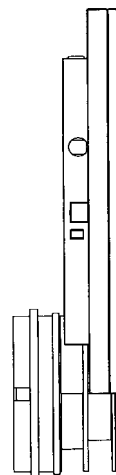
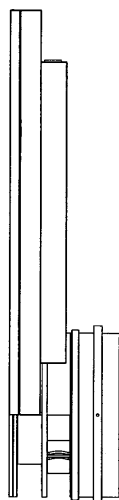
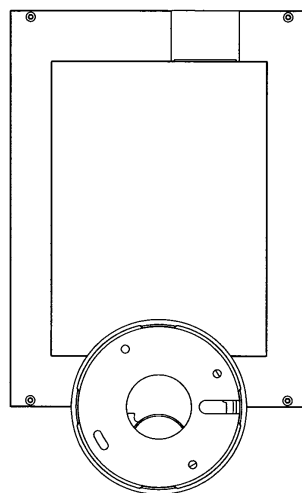
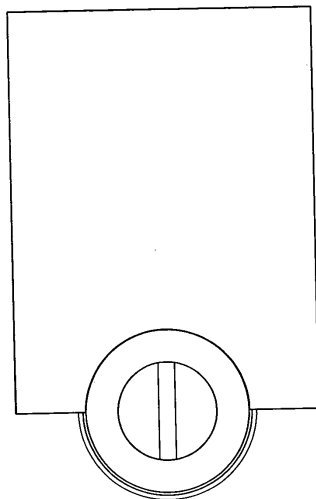
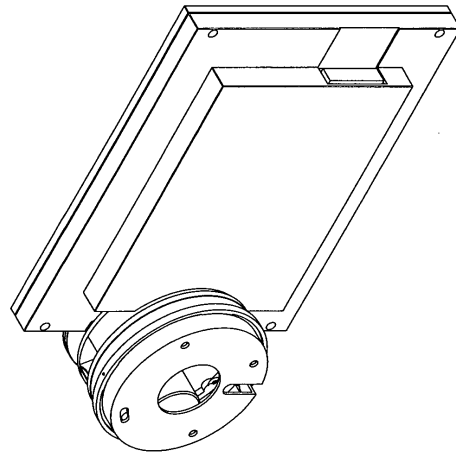
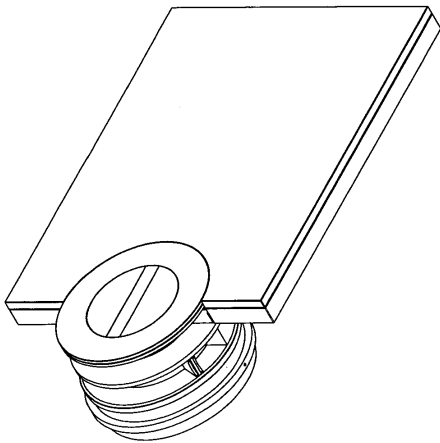

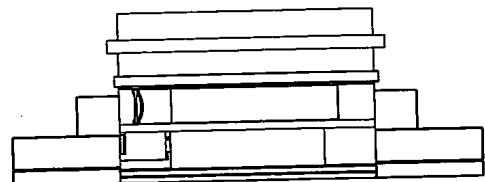
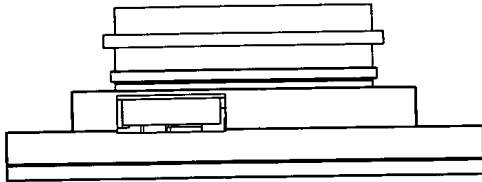

(71) ANSØGER(E): Bang & Olufsen A/S, Peter Bangsvej 15, 7600 Struer, Danmark  
(74) FULDMÆGTIG: Sandel, Løje & Wallberg, Frederiksgade 7, 1265 København K, Danmark  
(72) FREMBRINGER(E): Anders Hermansen, Prinsessegade 56, 1422 København K, Danmark  
(22) ANSØGNINGSDATO: 2007-06-11  
(18) GYLDIG TIL: 2012-06-11

---



## Offentligt tilgængelige designansøgninger og -registreringer

Akterne i nedenstående ansøgninger eller registreringer er tilgængelige for enhver, jf. § 21, stk. 2, i designlov nr. 1259 af 20. december 2000.

### Klasse 6

#### Møbler og andre boligudstørsartikler

(21) DA 2008 00092

(71) ANSØGER(E):

(22) ANSØGNINGSDATO:

(54) Et It-kontorbord

Create 2.0 v/Charlotte Meldgaard Moltke, Slotsparken 68, 2880 Bagsværd, Danmark

2008-03-31

### Klasse 7

#### Husholdningsartikler (ikke indeholdt i andre klasser)

(21) DA 2008 00094

(71) ANSØGER(E):

(22) ANSØGNINGSDATO:

(54) Et krus

Pi-Design AG, Kantonsstrasse 100, CH-6234 Triengen, Schweiz

2008-04-02

(21) DA 2008 00095

(71) ANSØGER(E):

(22) ANSØGNINGSDATO:

(54) Et krus

Pi-Design AG, Kantonsstrasse 100, CH-6234 Triengen, Schweiz

2008-04-03

### Klasse 11

#### Udsmykningsartikler

(21) DA 2008 00099

(71) ANSØGER(E):

(22) ANSØGNINGSDATO:

(54) 1-4) Halskæder

NYBODER MØNTHUS GULD, SØLV OG DIAMANTER ApS, Strandvejen 100, 2900 Hellerup, Danmark

2008-04-04

### Klasse 12

#### Transportmidler og hejseapparater

(21) DA 2008 00211

(71) ANSØGER(E):

(30) PRIORITET:

(22) ANSØGNINGSDATO:

(54) 1-2) Underdele til kofanger

Scania CV AB (publ), S-151 87 Södertälje, Sverige

2008-04-04 SE 2008/0204

2008-09-25

(21) DA 2008 00212

(71) ANSØGER(E):

(30) PRIORITET:

(22) ANSØGNINGSDATO:

(54) 1-3) Underdele til kofanger

Scania CV AB (publ), S-151 87 Södertälje, Sverige

2008-04-04 SE 2008/0203

2008-09-25

(21) DA 2008 00213

(71) ANSØGER(E):

(30) PRIORITET:

(22) ANSØGNINGSDATO:

(54) 1-2) Sideskørt til biler

Scania CV AB (publ), S-151 87 Södertälje, Sverige

2008-04-08 SE 2008/0205

2008-09-25

## Ændringer

Ændringer vedrørende retten til designet, indehaverens navn/firma og adresse, fuldmægtig m.v.

### Overdragelser:

(11) DR 2004 00340

Til: (71) RK PLAST A/S, Fabriksvej 10, 7800 Skive, Danmark

(11) DR 2005 00063

Til: (71) CENIUS & BACH ApS, Falkoner Alle 58C, st., 2000 Frederiksberg, Danmark

### Ændring af fuldmægtigoplysninger:

(11) DR 2003 00442

Til: (74) PATRADE A/S, Fredens Torv 3 A, 8000 Århus C, Danmark

## Fornyelse af designregistreringer

Fornyelse af registreringer foretaget i medfør af § 23, stk. 1, i designlov nr. 1259 af 20. december 2000.

(11) Registreringsnummer	(18) Gyldig til
DR 2004 00001	20131020
DR 2003 00507	20130923
DR 2004 00011	20130930
DR 2003 00517	20131009
DR 2004 00148	20131125
DR 2003 00516	20131104

Mønster

## Fornyelse af mønsterregistreringer

Fornyelse af registreringer foretaget i medfør af lov om mønstre nr. 218 af 27. maj 1970.

(11) Registreringsnummer	(18) Gyldig til
MR 1999 00498	20131028
MR 1999 00729	20131203
MR 1999 00838	20131204
MR 1999 00837	20131204
MR 1999 01166	20130930
MR 1999 00648	20131006
MR 1999 00499	20131028
MR 1999 00494	20131020
MR 1999 00495	20131020

## WIPO Standard 80

# INID-koder

## Internationally agreed Numbers for the Identification of (bibliographic) data (INID)

- (11) Serial number of the registration
- (15) Date of the registration/Date of the renewal
- (17) Expected duration of the registration/  
renewal
- (18) Expected expiration date of the registration/  
renewal
- (21) Serial number of the application
- (22) Date of filing of the application
- (23) Name and place of exhibition, and date on  
which the industrial design was first  
exhibited there (Exhibition priority date)
- (24) Date from which the industrial design right  
has effect
- (29) Indication of the form in which the industrial  
design is filed, e.g. as a reproduction of the  
industrial design or as a specimen thereof
- (30) Data relating to priority under the Paris  
Convention
- (43) Date of publication of the industrial design  
before examination
- (44) Date of publication of the industrial design  
after examination but before registration
- (45) Date of publication of the registered  
industrial design
- (46) Date of expiration of deferment
- (51) International Classification for Industrial  
Designs (class and subclass of the Locarno  
Classification)
- (54) Designation of article(s) or product(s)  
covered by the industrial design or title of  
the industrial design
- (55) Reproduction of the industrial design (e.g.,  
drawing, photograph) and explanations  
relating to the reproduction
- (57) Description of characteristic features of the  
industrial design including indication of  
colors
- (58) Date of recording of any kind of  
amendment in the Register
- (62) Serial number(s) and, if available, filing  
date(s) of application(s), registration(s) or  
document(s) related by division
- (66) Serial number(s) of the application or the  
registration of the design(s), which is(are) a  
variant(s) of the present one
- (71) Name(s) and address(es) of the appli-  
cant(s)
- (72) Name(s) of the creator(s) if known to be  
such
- (73) Name(s) and address(es) of the owner(s)
- (74) Name(s) and address(es) of the  
representative(s)

## Domestic Codes for the Identification of Data

- (DL) Data concerning license
- (DP) Data concerning pawning

## Internationalt vedtagne Numre til Identifikation af Data (INID)

Registreringsnummer  
 Registreringsdato/fornyelsesdato  
 Forventet registreringsperiode/fornyelsesperiode  
 Forventet udløbsdato for registrering/fornyelse

Ansøgningsnummer  
 Ansøgningsdato  
 Udstillingsnavn og -sted og dato for første udstil-  
 ling (udstillingsprioritetsoplysninger)

Indleveringsdato

Angivelse af i hvilken form designet er indleveret,  
 fx som en afbildning af designet eller som en  
 model heraf  
 Oplysninger om prioritet efter Pariserkonventionen

Dato for offentlig tilgængelighed

Bekendtgørelsesdato for ansøgningen

Offentliggørelse af registreringen

Udsættelsesdato  
 International klassifikation af design (klasser og  
 underklasser i Locarno Klassifikationen)

Vareangivelse/produktangivelse

Afbildninger af designet (fx tegninger, fotografier)  
 og forklaringer vedrørende afbildningerne

Beskrivelse af karakteristiske træk vedr. designet,  
 herunder angivelse af farver  
 Dato for tilførsel til registret

Nummer på hovedansøgning eller udskilt ansøg-  
 ning

Numre på beslægtede ansøgninger

Ansøgners navn og -adresse  
 Frembringers/designers navn og adresse  
 Indehaverens navn og -adresse  
 Fuldmægtignavn og -adresse

## Interne koder til identifikation af data

Licensoplysninger  
 Pantoplysninger  
 Oplysninger om konkurs