



PATENT- OG VAREMÆRKESTYRELSEN

Dansk Design- tidende

Indholdsfortegnelse

| | |
|---|----|
| Designsager | 3 |
| Offentliggørelse af designregistreringer | 4 |
| Offentligt tilgængelige designansøgninger | 24 |
| Fornyelse af designregistreringer | 25 |
| Udslettelse af designregistreringer | 26 |
| Mønstersager | 27 |
| Fornyelse af mønsterregistreringer | 28 |
| Inid | 29 |

Dansk Designtidende kan rekvireres som papirkopi for kr. 150 stk. på tlf. 43 50 85 35

Ansvarlig for redaktion: Keld Nymann Jensen
Udgives af Patent- og Varemærkestyrelsen, Helgeshøj Allé 81, 2630 Tåstrup, tlf. 43 50 80 00

ISSN 1601-7374

Design

Offentliggørelse af designregistreringer

Enhver kan anmode om hel- eller delvis udslettelse af en registrering (administrativ prøvning), jf. § 25 i designlov nr. 1259 af 20. december 2000. En model af designet kan ses i Patent- og Varemærkestyrelsen, hvis det er offentliggjort, at en model er indleveret til styrelsen. Det er anført, hvis et design er registreret i farve.

(11) DR 2007 00223

(54) En opspændingsarm til bl.a. signalmateriel og skilte

(51)-Cl.20 03; 26 03

(21) DA 2007 00160

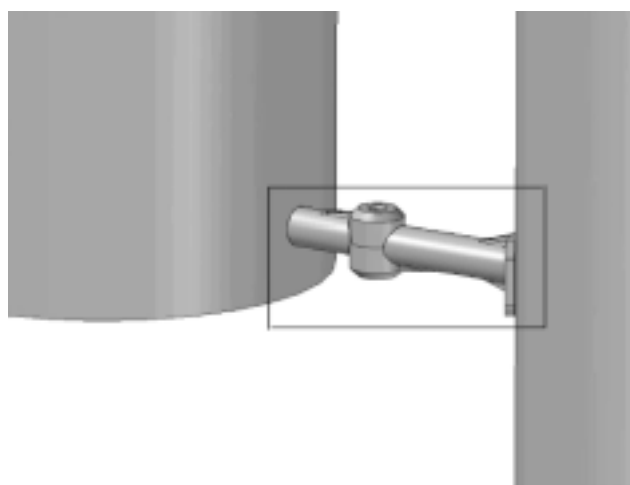
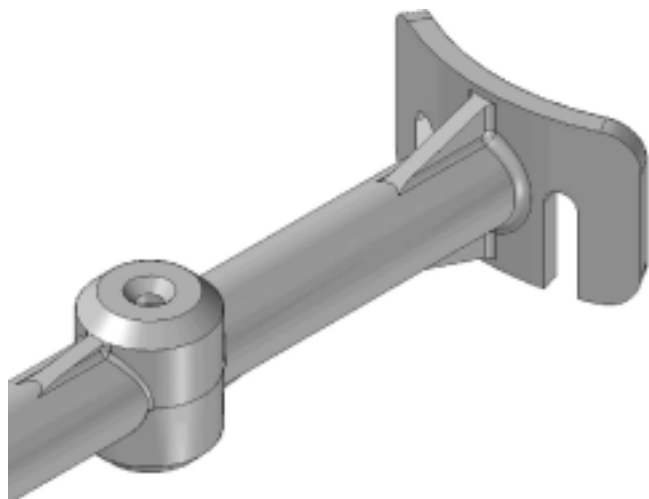
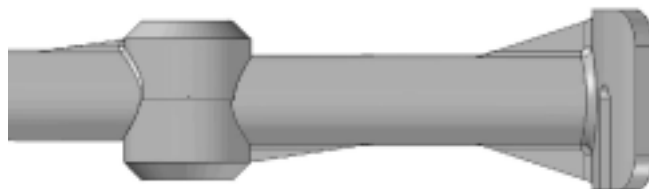

(71) ANSØGER(E):
(72) FREMBRINGER(E):
(22) ANSØGNINGSDATO:
(18) GYLDIG TIL:

Technical Traffic Solutions A/S, Havnegade 23, 5000 Odense C, Danmark
Technical Traffic Solutions A/S, Havnegade 23, 5000 Odense C, Danmark
2007-07-02
2012-07-02

(11) DR 2007 00224
(21) DA 2007 00214

(54) En bygning til træning og undervisning

(51)-Cl.21 01; 25 03

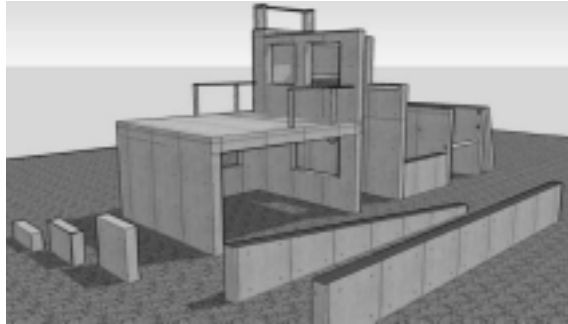
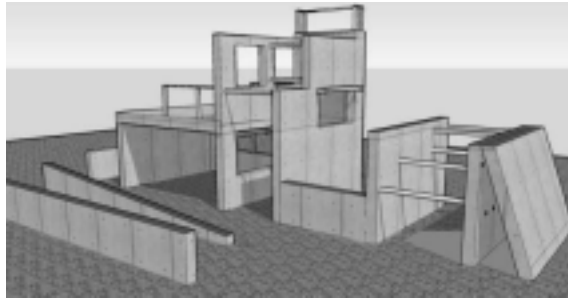

(71) ANSØGER(E):
(72) FREMBRINGER(E):
(22) ANSØGNINGSDATO:
(18) GYLDIG TIL:

GERLEV IDRÆTSHØJSKOLE, c/o Lene Larsen, Skælskør Landevej 28, 4200 Slagelse, Danmark
Jakob Søndergaard, Toftegårds Allé 17, 4. tv, 2500 Valby, Danmark
2007-09-06
2012-09-06

(11) DR 2007 00225

(54) 1) En stol 2) solvogn 3) stabelstol 4) stol 5) bord 6) stol 7) sofa 8) stabelstol
9) langbord 10) solvogn 11) stabelstol 12) stabelstol 13) serveringsvogn
14) spisebord 15) klapstol 16) positionsstol

(51)-Cl.06 01; 06 03; 06 04

(21) DA 2007 00152



Løbenr. 1



Løbenr. 2



Løbenr. 3



Løbenr. 4



Løbenr. 5



Løbenr. 6



Løbenr. 7



Løbenr. 8



Løbenr. 9



Løbenr. 10



Løbenr. 11



Løbenr. 12



Løbenr. 13



Løbenr. 14



Løbenr. 15



Løbenr. 16

(71) ANSØGER(E):
(22) ANSØGNINGSDATO:
(18) GYLDIG TIL:

TREND BAZAAR A/S, Bygmestervej 23, 5750 Ringe, Danmark
2007-06-21
2012-06-21

(11) DR 2007 00226
(21) DA 2006 00318

(54) En fugeventil

(51)-Cl.25 02

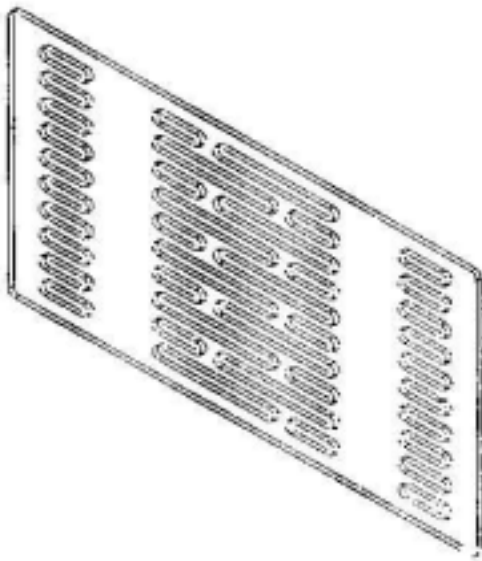

(71) ANSØGER(E):
(22) ANSØGNINGSDATO:
(18) GYLDIG TIL:

Cava Plastics A/S, Houvej 12, Hou, 9550 Mariager, Danmark
2006-11-29
2011-11-29

(11) DR 2007 00227
(21) DA 2007 00233

(54) 1) En hattehylde 2) skohylde

(51)-Cl.06 04

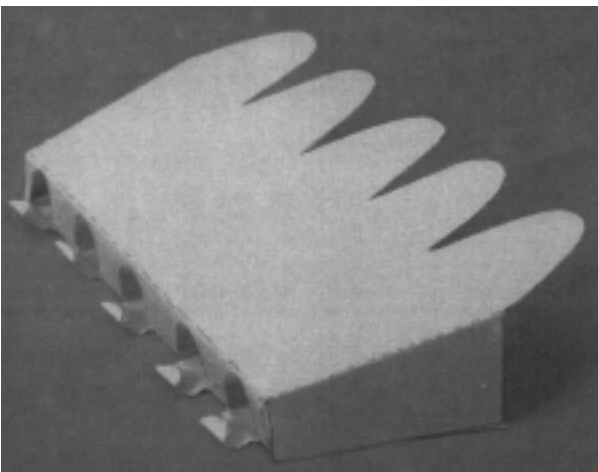

Løbenr. 1

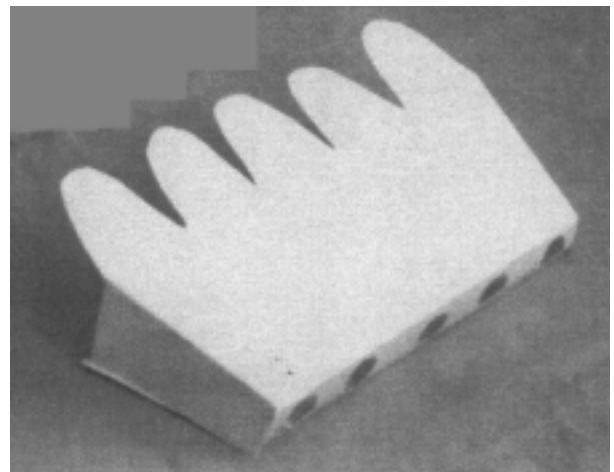

Løbenr. 2

(71) ANSØGER(E):
(72) FREMBRINGER(E):
(22) ANSØGNINGSDATO:
(18) GYLDIG TIL:

Margareta Maria Norrgård, Vemmenæsvej 11, 5700 Svendborg, Danmark
Margareta Maria Norrgård, Vemmenæsvej 11, 5700 Svendborg, Danmark
2007-09-19
2012-09-19

(11) DR 2007 00228
(21) DA 2007 00222

(54) En højttaler

(51)-Cl.14 01

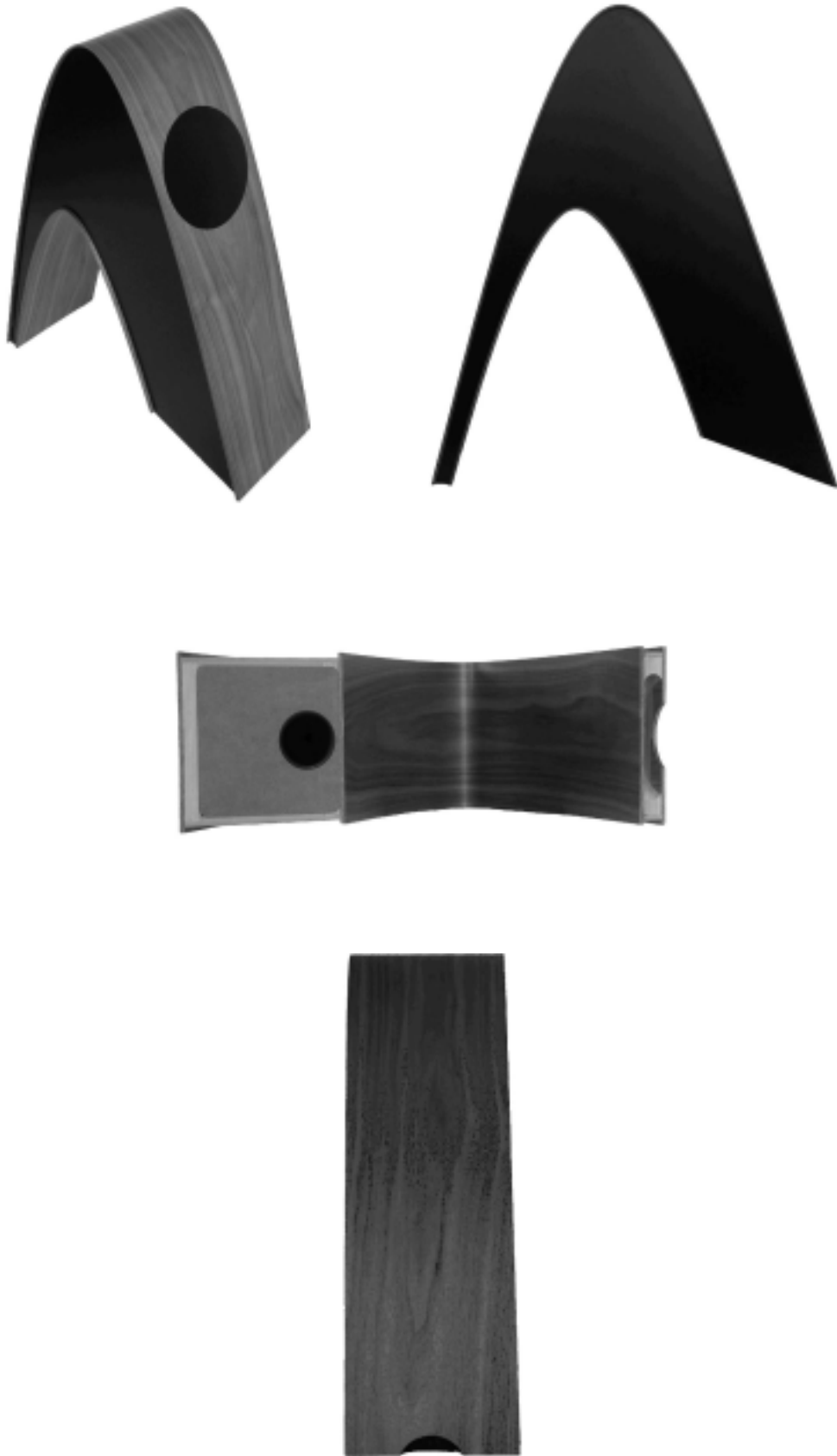

(71) ANSØGER(E):
(22) ANSØGNINGSDATO:
(18) GYLDIG TIL:

Davone, Enghavegårdsvej 40, 3400 Hillerød, Danmark
2007-09-14
2012-09-14

(11) DR 2007 00229
(21) DA 2007 00243

(54) 1-2) Spidser på knivblade

(51)-Cl.07 03;08 03



Løbenr. 1



Løbenr. 2

(71) ANSØGER(E):
(22) ANSØGNINGSDATO:
(18) GYLDIG TIL:

Tougaard v/Lars Tougaard, Odensevej 185, 5600 Faaborg, Danmark
2007-10-08
2012-10-08

(11) DR 2007 00230
(21) DA 2006 00322

(54) En nøgleforlænger

(51)-Cl.03 01

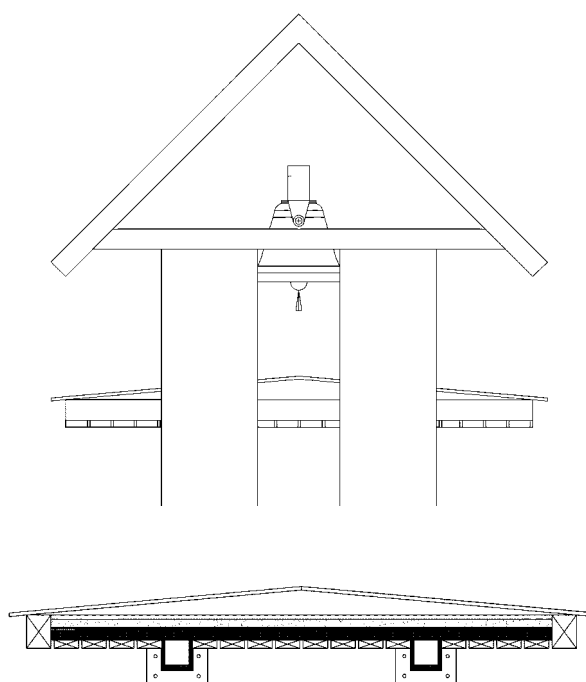

(71) ANSØGER(E):
(72) FREMBRINGER(E):
(22) ANSØGNINGSDATO:
(18) GYLDIG TIL:

Worms Smedie- og Maskinværksted ApS, Nykøbing M, Bakkegårdsvej 4, 7900 Nykøbing M, Danmark
Worms Smedie- og Maskinværksted ApS, Nykøbing M, Bakkegårdsvej 4, 7900 Nykøbing M, Danmark
2006-11-30
2011-11-30

(11) DR 2007 00231
(21) DA 2007 00096

(54) En lysestage

(51)-Cl.26 01

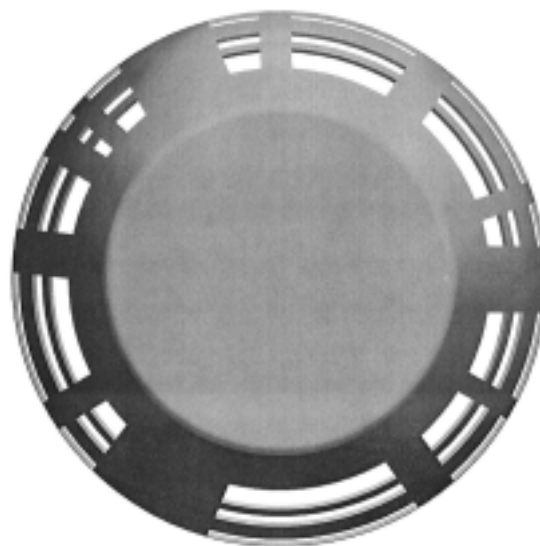
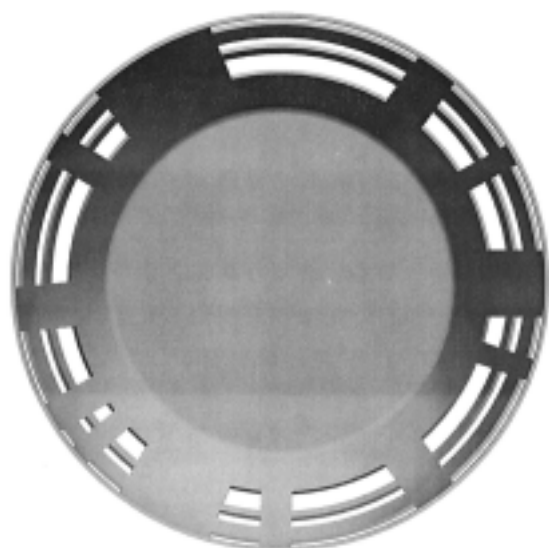
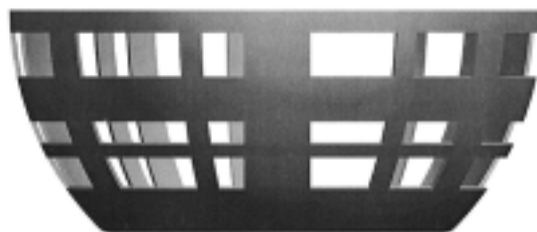

(71) ANSØGER(E):
(74) FULDMÆGTIG:
(22) ANSØGNINGSDATO:
(18) GYLDIG TIL:

Pi-Design AG, Kantonsstrasse 100, CH-6234 Triengen, Schweiz
Gorrissen Federspiel Kierkegaard, H.C. Andersens Boulevard 12, 1553 København V, Danmark
2007-04-20
2012-04-20

(11) DR 2007 00232
(21) DA 2007 00097

(54) 1-2) Frugtskåle 3) brødkurv 4) holder til køkkenrulle (51)-Cl.07 01; 07 06; 07 99

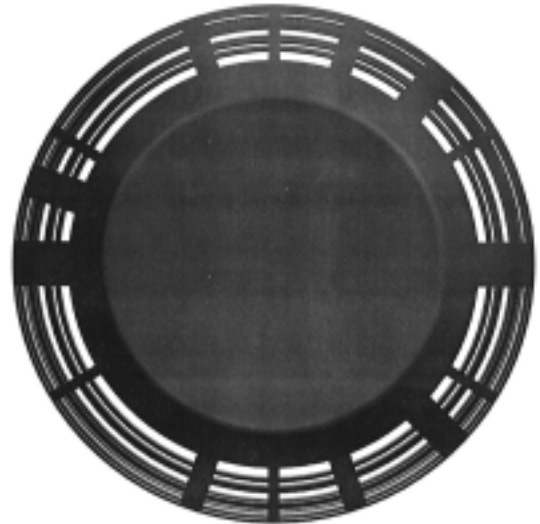
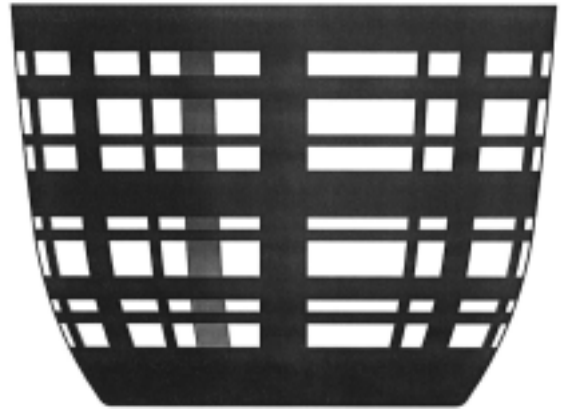

Løbenr. 1



Løbenr. 2

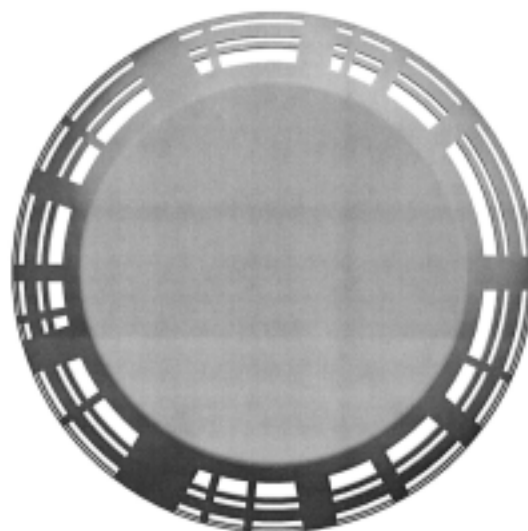
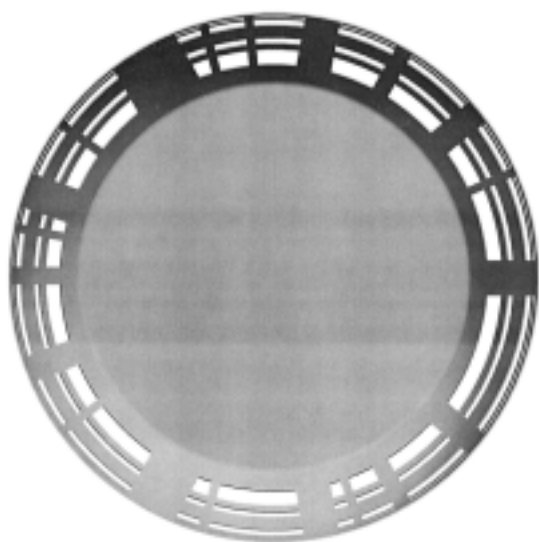

Løbenr. 2

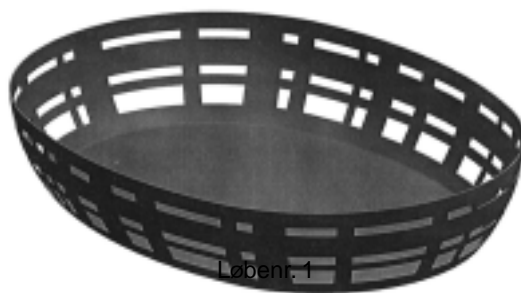

Løbenr. 1

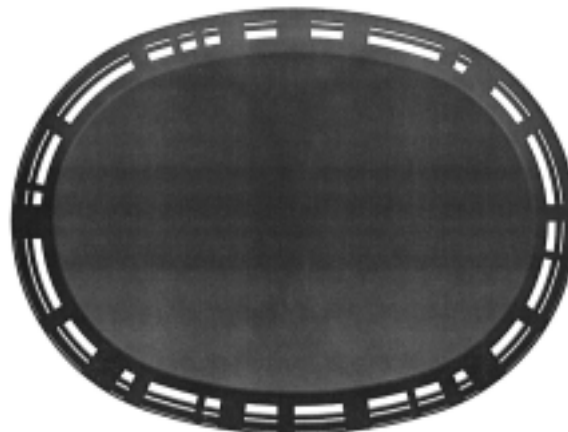
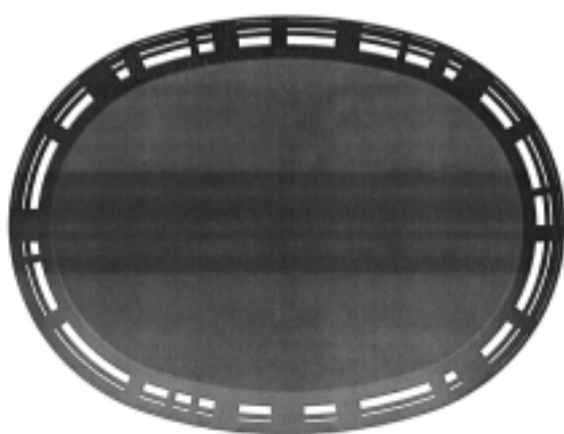

Løbenr. 3



Løbenr. 4

(71) ANSØGER(E): Pi-Design AG, Kantonsstrasse 100, CH-6234 Triengen, Schweiz
(74) FULDMÆGTIG: Gorrissen Federspiel Kierkegaard, H.C. Andersens Boulevard 12, 1553 København V, Danmark
(22) ANSØGNINGSDATO: 2007-04-20
(18) GYLDIG TIL: 2012-04-20

Offentligt tilgængelige designansøgninger og -registreringer

Akterne i nedenstående ansøgninger eller registreringer er tilgængelige for enhver, jf. § 21, stk. 2, i designlov nr. 1259 af 20. december 2000.

Klasse 7

Husholdningsartikler (ikke indeholdt i andre klasser)

(21) DA 2007 00097
(71) ANSØGER(E):
(22) ANSØGNINGSDATO:

(54) 1-2) Frugtskåle 3) brødkurv 4) holder til køkkenrulle
Pi-Design AG, Kantonsstrasse 100, CH-6234 Triengen, Schweiz
2007-04-20

Klasse 26

Belysningsapparatur

(21) DA 2007 00096
(71) ANSØGER(E):
(22) ANSØGNINGSDATO:

(54) En lysestage
Pi-Design AG, Kantonsstrasse 100, CH-6234 Triengen, Schweiz
2007-04-20

Fornyelse af designregistreringer

Fornyelse af registreringer foretaget i medfør af § 23, stk. 1, i designlov nr. 1259 af 20. december 2000.

| (11) Registreringsnummer | (18) Gyldig til |
|--------------------------|-----------------|
| DR 2003 00167 | 20130103 |
| DR 2003 00317 | 20121216 |
| DR 2003 00247 | 20121009 |
| DR 2002 00784 | 20121122 |
| DR 2003 00222 | 20121112 |
| DR 2003 00223 | 20121112 |
| DR 2003 00303 | 20121210 |
| DR 2003 00310 | 20121211 |
| DR 2002 00758 | 20121112 |
| DR 2002 00753 | 20121112 |
| DR 2002 00754 | 20121112 |
| DR 2002 00835 | 20121112 |
| DR 2002 00741 | 20121016 |
| DR 2002 00704 | 20121017 |
| DR 2003 00140 | 20121220 |

Udslettede registreringer

Udslettede registreringer foretaget i medfør af designlov nr. 1259 af 20. december 2000.

(11) DR 2002 00623

(11) DR 2002 00743

Mønster

Fornyelse af mønsterregistreringer

Fornyelse af registreringer foretaget i medfør af lov om mønstre nr. 218 af 27. maj 1970.

| (11) Registreringsnummer | (18) Gyldig til |
|--------------------------|-----------------|
| MR 1998 00460 | 20121021 |
| MR 1998 00438 | 20121111 |
| MR 1998 00335 | 20121105 |
| MR 1998 00501 | 20121120 |
| MR 1998 00465 | 20121114 |
| MR 1998 00466 | 20121114 |
| MR 1998 00470 | 20121114 |
| MR 1998 00469 | 20121128 |
| MR 1998 00230 | 20121013 |

WIPO Standard 80

INID-koder

Internationally agreed Numbers for the Identification of (bibliographic) data (INID)

- (11) Serial number of the registration
- (15) Date of the registration/Date of the renewal
- (17) Expected duration of the registration/
renewal
- (18) Expected expiration date of the registration/
renewal
- (21) Serial number of the application
- (22) Date of filing of the application
- (23) Name and place of exhibition, and date on
which the industrial design was first
exhibited there (Exhibition priority date)
- (24) Date from which the industrial design right
has effect
- (29) Indication of the form in which the industrial
design is filed, e.g. as a reproduction of the
industrial design or as a specimen thereof
- (30) Data relating to priority under the Paris
Convention
- (43) Date of publication of the industrial design
before examination
- (44) Date of publication of the industrial design
after examination but before registration
- (45) Date of publication of the registered
industrial design
- (46) Date of expiration of deferment
- (51) International Classification for Industrial
Designs (class and subclass of the Locarno
Classification)
- (54) Designation of article(s) or product(s)
covered by the industrial design or title of
the industrial design
- (55) Reproduction of the industrial design (e.g.,
drawing, photograph) and explanations
relating to the reproduction
- (57) Description of characteristic features of the
industrial design including indication of
colors
- (58) Date of recording of any kind of
amendment in the Register
- (62) Serial number(s) and, if available, filing
date(s) of application(s), registration(s) or
document(s) related by division
- (66) Serial number(s) of the application or the
registration of the design(s), which is(are) a
variant(s) of the present one
- (71) Name(s) and address(es) of the appli-
cant(s)
- (72) Name(s) of the creator(s) if known to be
such
- (73) Name(s) and address(es) of the owner(s)
- (74) Name(s) and address(es) of the
representative(s)

Domestic Codes for the Identification of Data

- (DL) Data concerning license
- (DP) Data concerning pawning

Internationalt vedtagne Numre til Identifikation af Data (INID)

Registreringsnummer
Registreringsdato/fornyelsesdato
Forventet registreringsperiode/fornyelsesperiode
Forventet udløbsdato for registrering/fornyelse

Ansøgningsnummer
Ansøgningsdato
Udstillingsnavn og -sted og dato for første udstil-
ling (udstillingsprioritetsoplysninger)

Indleveringsdato

Angivelse af i hvilken form designet er indleveret,
fx som en afbildning af designet eller som en
model heraf
Oplysninger om prioritet efter Pariserkonventionen

Dato for offentlig tilgængelighed

Bekendtgørelsesdato for ansøgningen

Offentliggørelse af registreringen

Udsættelsesdato
International klassifikation af design (klasser og
underklasser i Locarno Klassifikationen)

Vareangivelse/produktangivelse

Afbildninger af designet (fx tegninger, fotografier)
og forklaringer vedrørende afbildningerne

Beskrivelse af karakteristiske træk vedr. designet,
herunder angivelse af farver
Dato for tilførsel til registret

Nummer på hovedansøgning eller udskilt ansøg-
ning

Numre på beslægtede ansøgninger

Ansøgners navn og -adresse
Frembringers/designers navn og adresse
Indehavernavn og -adresse
Fuldmægtignavn og -adresse

Interne koder til identifikation af data

Licensoplysninger
Pantoplysninger
Oplysninger om konkurs