



PATENT- OG VAREMÆRKESTYRELSEN

Dansk Design- tidende

Indholdsfortegnelse

Designsager

Offentliggørelse af designregistreringer	282
Offentligt tilgængelige designansøgninger	289
Ændringer til design	290
Fornyelse af designregistreringer	291
Udslettelse af designregistreringer	292

Mønstersager

Ændringer til mønstre	294
Fornyelse af mønsterregistreringer	295
Udslettelse af mønsterregistreringer	296
Inid	297

Dansk Designtidende kan rekvireres som papirkopi for kr. 150 stk. på tlf. 43 50 85 35

Ansvarlig for redaktion: Keld Nymann Jensen
Udgives af Patent- og Varemærkestyrelsen, Helgeshøj Allé 81, 2630 Tåstrup, tlf. 43 50 80 00

ISSN 1601-7374

Design

Offentliggørelse af designregistreringer

Enhver kan anmode om hel- eller delvis udslettelse af en registrering (administrativ prøvning), jf. § 25 i designlov nr. 1259 af 20. december 2000. En model af designet kan ses i Patent- og Varemærkestyrelsen, hvis det er offentliggjort, at en model er indleveret til styrelsen. Det er anført, hvis et design er registreret i farve.

(11) DR 2007 00126
(21) DA 2007 00139

(54) En æbleskrællemaskine

(51)-Cl.07 04



(71) ANSØGER(E):
(22) ANSØGNINGSDATO:
(18) GYLDIG TIL:

Ronald A/S, Bomhusvej 20, 2100 København Ø, Danmark
2007-05-30
2012-05-30

(11) DR 2007 00127
(21) DA 2007 00138

(54) En knivlibemaskine

(51)-Cl.07 04;08 05



(71) ANSØGER(E):
(22) ANSØGNINGSDATO:
(18) GYLDIG TIL:

Ronald A/S, Bomhusvej 20, 2100 København Ø, Danmark
2007-05-30
2012-05-30

(11) DR 2007 00128
(21) DA 2006 00330

(54) En køkkenbeholder

(51)-Cl.07 07

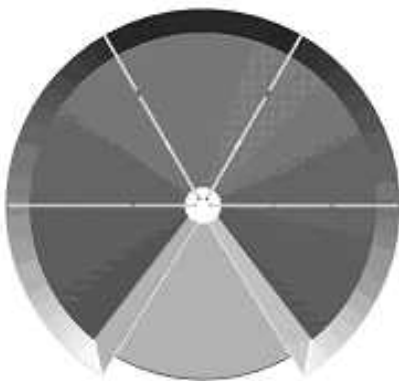
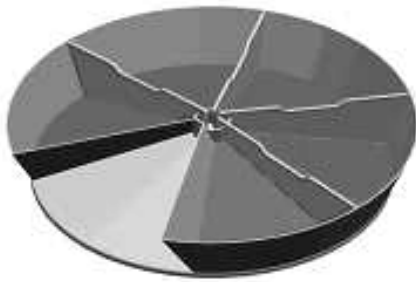

(71) ANSØGER(E):
(74) FULDMÆGTIG:
(22) ANSØGNINGSDATO:
(18) GYLDIG TIL:

Pi-Design AG, Kantonsstrasse 100, CH-6234 Triengen, Schweiz
Gorrißen Federspiel Kierkegaard, H.C. Andersens Boulevard 12, 1553 København V, Danmark
2006-12-12
2011-12-12

(11) DR 2007 00129
(21) DA 2006 00171

(54) 1) En hovedtelefon 2-3) dele dertil

(51)-Cl.14 01

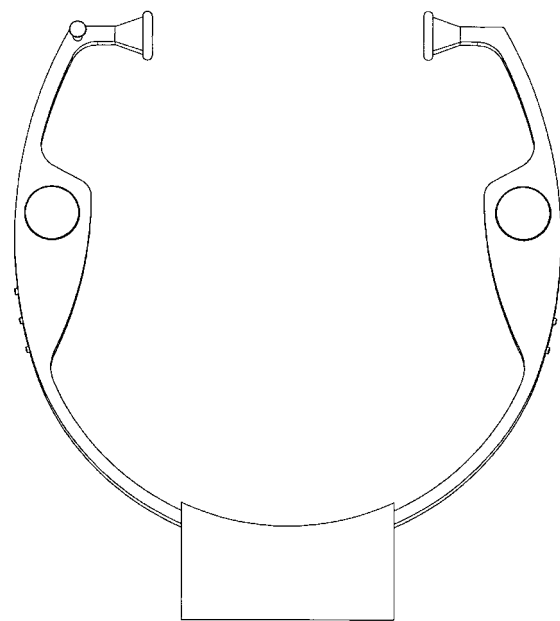
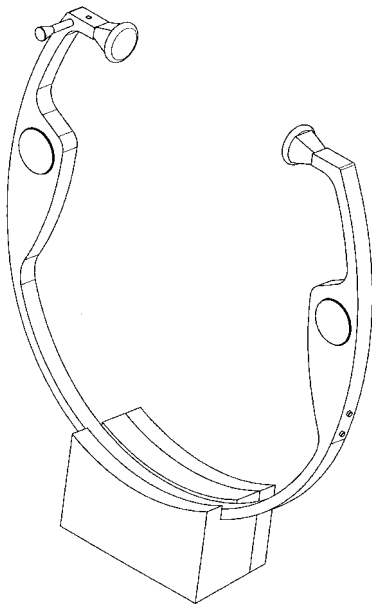

Løbenr. 1

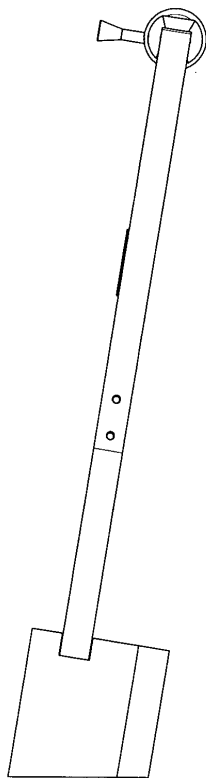

Løbenr. 1

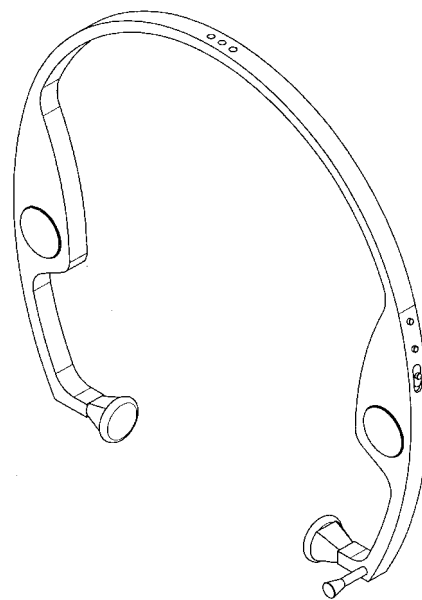

Løbenr. 2

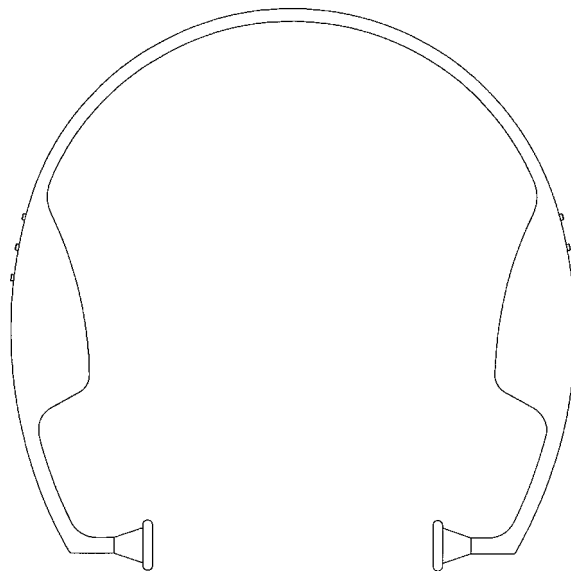
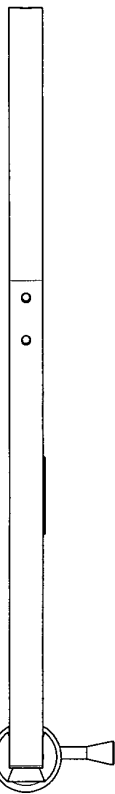
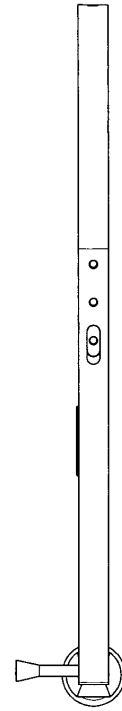
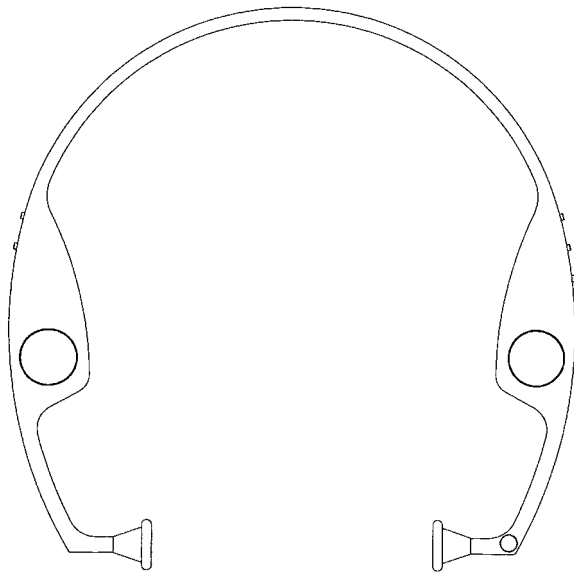

Løbenr. 2

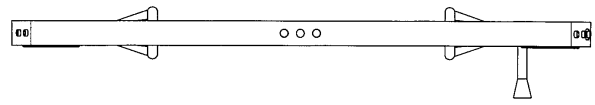
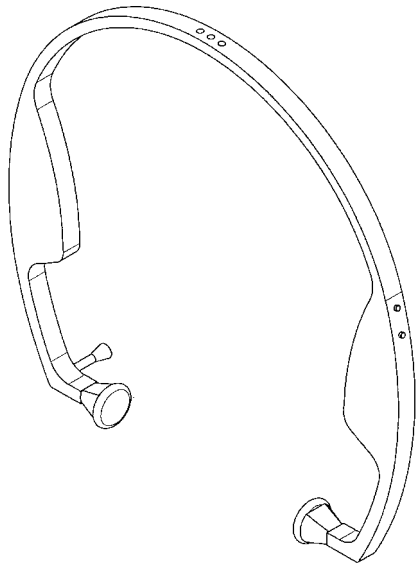

Løbenr. 2

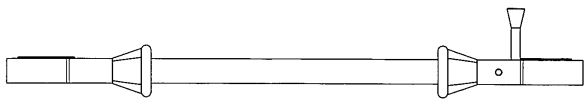

Løbenr. 2

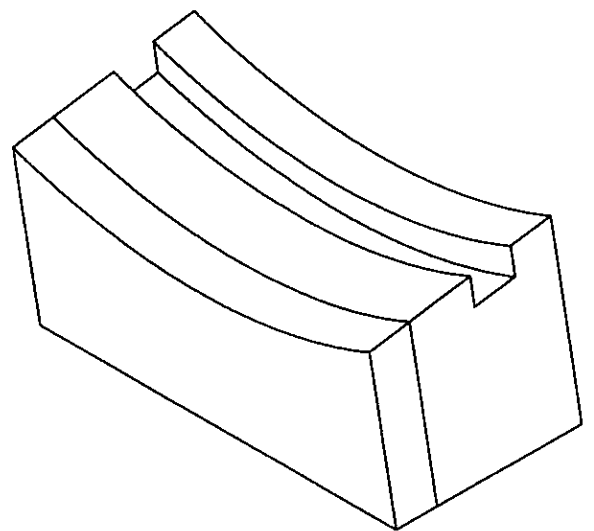

Løbenr. 3

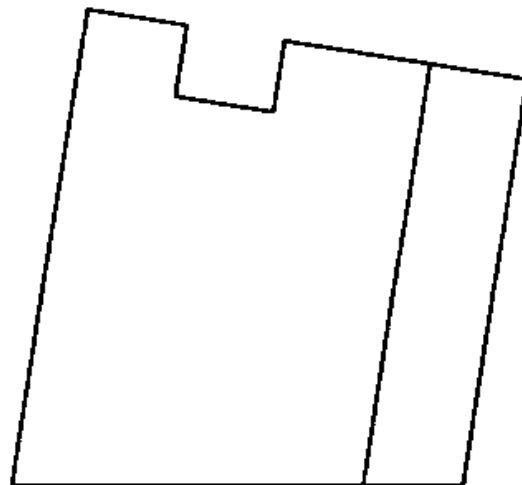
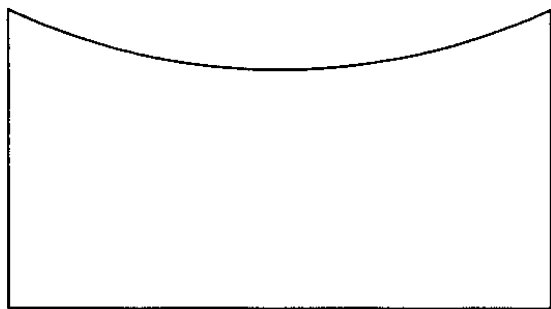

Løbenr. 3

(71) ANSØGER(E): Bang & Olufsen A/S, Peter Bangsvej 15, 7600 Struer, Danmark
 (74) FULDMÆGTIG: Sandel, Løje & Wallberg, Frederiksgade 7, 1265 København K, Danmark
 (72) FREMBRINGER(E): Anders Hermansen, Prinsessegade 56, 1422 København K, Danmark
 (22) ANSØGNINGSDATO: 2006-06-28
 (18) GYLDIG TIL: 2011-06-28

(11) DR 2007 00130 (54) En magnetplade til undervisningsbrug (51)-Cl.19 07
 (21) DA 2007 00073



(71) ANSØGER(E): MEDIATIONCENTER A/S, Strandvejen 203, 2900 Hellerup, Danmark
 (22) ANSØGNINGSDATO: 2007-03-22
 (18) GYLDIG TIL: 2017-03-22
 (57) BEMÆRKNINGER: Farver

(11) DR 2007 00131
(21) DA 2007 00094

(54) 3) låg dertil;1) En flaske med låg 2) flaske dertil

(51)-Cl.09 01;09 07



Løbenr. 1



Løbenr. 2

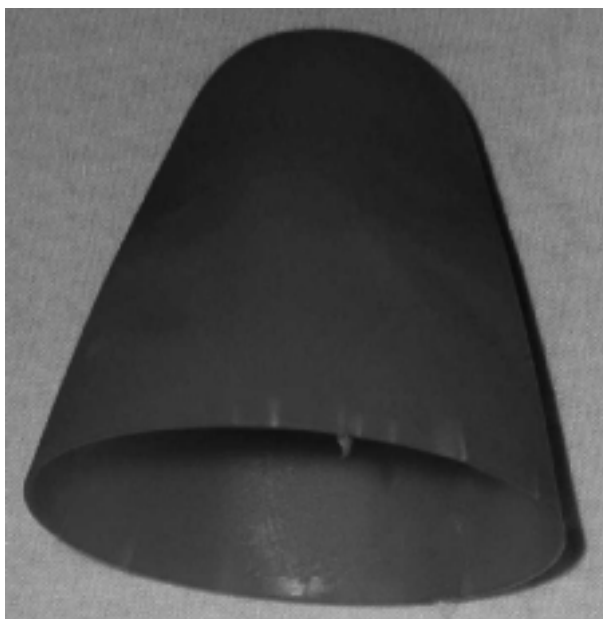

Løbenr. 3

(71) ANSØGER(E):
(22) ANSØGNINGSDATO:
(18) GYLDIG TIL:

WELL WATER ApS, Centervej 32, 4180 Sorø, Danmark
2007-04-20
2012-04-20

Offentligt tilgængelige designansøgninger og -registreringer

Akterne i nedenstående ansøgninger eller registreringer er tilgængelige for enhver, jf. § 21, stk. 2, i designlov nr. 1259 af 20. december 2000.

Klasse 7

Husholdningsartikler (ikke indeholdt i andre klasser)

(21) DA 2006 00330

(71) ANSØGER(E):

(22) ANSØGNINGSDATO:

(54) En køkkenbeholder

Pi-Design AG, Kantonsstrasse 100, CH-6234 Triengen, Schweiz

2006-12-12

Ændringer

Ændringer vedrørende retten til designet, indehaverens navn/firma og adresse, fuldmægtig m.v.

Overdragelser:

(11) DR 2004 00330

Til: (71) DOK 54, Sdr Havnegade 54, 6000 Kolding, Danmark

(11) DR 2005 00157

Til: (71) DOK 54, Sdr Havnegade 54, 6000 Kolding, Danmark

(11) DR 2006 00157

Til: (71) DOK 54, Sdr Havnegade 54, 6000 Kolding, Danmark

(11) DR 2006 00159

Til: (71) DOK 54, Sdr Havnegade 54, 6000 Kolding, Danmark

Fornyelse af designregistreringer

Fornyelse af registreringer foretaget i medfør af § 23, stk. 1, i designlov nr. 1259 af 20. december 2000.

(11) Registreringsnummer	(18) Gyldig til
DR 2002 00468	20120604
DR 2002 00385	20120611
DR 2002 00520	20120702
DR 2002 00765	20120710
DR 2002 00629	20120718
DR 2002 00630	20120718
DR 2002 00631	20120718
DR 2002 00613	20120719
DR 2002 00628	20120724
DR 2002 00549	20120621
DR 2002 00378	20120613
DR 2002 00714	20120913
DR 2002 00715	20120913
DR 2002 00398	20120621
DR 2002 00759	20120902
DR 2002 00760	20120902
DR 2002 00556	20120828
DR 2002 00621	20120904
DR 2002 00430	20120613
DR 2002 00569	20120806
DR 2002 00441	20120716
DR 2002 00491	20120722
DR 2002 00587	20120722

Udslettede registreringer

Udslettede registreringer foretaget i medfør af designlov nr. 1259 af 20. december 2000.

- (11) DR 2002 00475
- (11) DR 2002 00469
- (11) DR 2006 00154

Mønster

Ændringer

Ændringer vedrørende retten til mønstret, mønsterhavers navn, bopæl, fulm. m.v.

Overdragelser:

(11) MR 1999 00331

Til: (71) Cup Concept Mehrwegsysteme GmbH, Elzstrasse 3, D-79350 Sexau, Tyskland

Ændring af fuldmægtigoplysninger:

(11) MR 1998 00860

Til: (74) Sandel, Løje & Wallberg, Frederiksgade 7, 1265 København K, Danmark

(11) MR 1999 00047

Til: (74) Sandel, Løje & Wallberg, Frederiksgade 7, 1265 København K, Danmark

(11) MR 1999 00122

Til: (74) Sandel, Løje & Wallberg, Frederiksgade 7, 1265 København K, Danmark

(11) MR 1999 00142

Til: (74) Sandel, Løje & Wallberg, Frederiksgade 7, 1265 København K, Danmark

(11) MR 2000 00824

Til: (74) Holme Patent A/S, Vesterbrogade 20, 1620 København V, Danmark

(11) MR 2000 00879

Til: (74) Holme Patent A/S, Vesterbrogade 20, 1620 København V, Danmark

(11) MR 2000 01099

Til: (74) Sandel, Løje & Wallberg, Frederiksgade 7, 1265 København K, Danmark

Fornyelse af mønsterregistreringer

Fornyelse af registreringer foretaget i medfør af lov om mønstre nr. 218 af 27. maj 1970.

(11) Registreringsnummer	(18) Gyldig til
MR 1998 00399	20120829
MR 1998 00400	20120829
MR 1998 00163	20120609
MR 1998 00034	20120701
MR 1998 00035	20120701
MR 1997 00809	20120409
MR 1998 00024	20120617
MR 1997 00963	20120617
MR 1998 00166	20120725
MR 1998 00167	20120725
MR 1998 00168	20120725
MR 1998 00169	20120725
MR 1998 00122	20120724

Udslettelser af registreringer

Udslettelser af registreringer foretaget i medfør af lov om mønstre nr. 218 af 27. maj 1970.

(11) MR 1993 00532
(11) MR 1993 00259
(11) MR 1993 00370
(11) MR 1993 00197
(11) MR 1993 00198
(11) MR 1994 00183
(11) MR 1993 00353
(11) MR 1993 00354
(11) MR 1993 00355
(11) MR 1993 00204
(11) MR 1993 00205
(11) MR 1993 00206
(11) MR 1993 00207
(11) MR 1993 00372
(11) MR 1993 00229
(11) MR 1993 00357
(11) MR 1993 00234
(11) MR 1993 00235
(11) MR 1993 00236
(11) MR 1993 00237
(11) MR 1993 00359
(11) MR 1993 00239
(11) MR 1993 01017
(11) MR 1997 00371
(11) MR 1997 00275
(11) MR 1997 00374
(11) MR 1997 00276
(11) MR 1997 00761
(11) MR 1997 00618
(11) MR 1997 00571
(11) MR 1997 00572
(11) MR 1997 00574
(11) MR 1997 00320
(11) MR 1997 00619
(11) MR 1997 00876

WIPO Standard 80

INID-koder

Internationally agreed Numbers for the Identification of (bibliographic) data (INID)

- (11) Serial number of the registration
- (15) Date of the registration/Date of the renewal
- (17) Expected duration of the registration/
renewal
- (18) Expected expiration date of the registration/
renewal
- (21) Serial number of the application
- (22) Date of filing of the application
- (23) Name and place of exhibition, and date on
which the industrial design was first
exhibited there (Exhibition priority date)
- (24) Date from which the industrial design right
has effect
- (29) Indication of the form in which the industrial
design is filed, e.g. as a reproduction of the
industrial design or as a specimen thereof
- (30) Data relating to priority under the Paris
Convention
- (43) Date of publication of the industrial design
before examination
- (44) Date of publication of the industrial design
after examination but before registration
- (45) Date of publication of the registered
industrial design
- (46) Date of expiration of deferment
- (51) International Classification for Industrial
Designs (class and subclass of the Locarno
Classification)
- (54) Designation of article(s) or product(s)
covered by the industrial design or title of
the industrial design
- (55) Reproduction of the industrial design (e.g.,
drawing, photograph) and explanations
relating to the reproduction
- (57) Description of characteristic features of the
industrial design including indication of
colors
- (58) Date of recording of any kind of
amendment in the Register
- (62) Serial number(s) and, if available, filing
date(s) of application(s), registration(s) or
document(s) related by division
- (66) Serial number(s) of the application or the
registration of the design(s), which is(are) a
variant(s) of the present one
- (71) Name(s) and address(es) of the appli-
cant(s)
- (72) Name(s) of the creator(s) if known to be
such
- (73) Name(s) and address(es) of the owner(s)
- (74) Name(s) and address(es) of the
representative(s)

Domestic Codes for the Identification of Data

- (DL) Data concerning license
- (DP) Data concerning pawning

Internationalt vedtagne Numre til Identifikation af Data (INID)

Registreringsnummer
Registreringsdato/fornyelsesdato
Forventet registreringsperiode/fornyelsesperiode
Forventet udløbsdato for registrering/fornyelse

Ansøgningsnummer
Ansøgningsdato
Udstillingsnavn og -sted og dato for første udstil-
ling (udstillingsprioritetsoplysninger)

Indleveringsdato

Angivelse af i hvilken form designet er indleveret,
fx som en afbildning af designet eller som en
model heraf
Oplysninger om prioritet efter Pariserkonventionen

Dato for offentlig tilgængelighed

Bekendtgørelsesdato for ansøgningen

Offentliggørelse af registreringen

Udsættelsesdato
International klassifikation af design (klasser og
underklasser i Locarno Klassifikationen)

Vareangivelse/produktangivelse

Afbildninger af designet (fx tegninger, fotografier)
og forklaringer vedrørende afbildningerne

Beskrivelse af karakteristiske træk vedr. designet,
herunder angivelse af farver
Dato for tilførsel til registret

Nummer på hovedansøgning eller udskilt ansøg-
ning

Numre på beslægtede ansøgninger

Ansøgners navn og -adresse
Frembringers/designers navn og adresse
Indehavernavn og -adresse
Fuldmægtignavn og -adresse

Interne koder til identifikation af data

Licensoplysninger
Pantoplysninger
Oplysninger om konkurs