



PATENT- OG VAREMÆRKESTYRELSEN

Dansk Design- tidende

Indholdsfortegnelse

| | |
|---|-----|
| Designsager | |
| Offentliggørelse af designregistreringer | 240 |
| Offentligt tilgængelige designansøgninger | 257 |
| Fornyelse af designregistreringer | 258 |
| Udslettelse af designregistreringer | 259 |
| Mønstersager | |
| Ændringer til mønstre | 261 |
| Fornyelse af mønsterregistreringer | 262 |
| Udslettelse af mønsterregistreringer | 263 |
| Inid | 264 |

Dansk Designtidende kan rekvireres som papirkopi for kr. 150 stk. på tlf. 43 50 85 35

Ansvarlig for redaktion: Keld Nymann Jensen
Udgives af Patent- og Varemærkestyrelsen, Helgeshøj Allé 81, 2630 Tåstrup, tlf. 43 50 80 00

ISSN 1601-7374

Design

Offentliggørelse af designregistreringer

Enhver kan anmode om hel- eller delvis udslettelse af en registrering (administrativ prøvning), jf. § 25 i designlov nr. 1259 af 20. december 2000.
En model af designet kan ses i Patent- og Varemærkestyrelsen, hvis det er offentliggjort, at en model er indleveret til styrelsen.
Det er anført, hvis et design er registreret i farve.

(11) DR 2007 00098
(21) DA 2006 00296

(54) En kande til kaffe

(51)-Cl.07 01



(71) ANSØGER(E):
(74) FULDMÆGTIG:
(22) ANSØGNINGSDATO:
(18) GYLDIG TIL:

Pi-Design AG, Kantonsstrasse 100, CH-6234 Triengen, Schweiz
Gorrissen Federspiel Kierkegaard, H.C. Andersens Boulevard 12, 1553 København V, Danmark
2006-11-08
2011-11-08

(11) DR 2007 00099
(21) DA 2007 00103

(54) En bærepose til blomsterbuketter

(51)-Cl.09 07



(71) ANSØGER(E):
(72) FREMBRINGER(E):
(22) ANSØGNINGSDATO:
(18) GYLDIG TIL:

Toro wan Bengini, Blågårds Blomster, Blågårdsgade 21, 2200 København N, Danmark
Toro wan Bengini, Blågårds Blomster, Blågårdsgade 21, 2200 København N, Danmark
2007-04-25
2012-04-25

(11) DR 2007 00100
(21) DA 2007 00009

(54) 1) Et skrivebord 2-3) dele af et skrivebord

(51)-Cl.06 03



Løbenr. 1



Løbenr. 2



Løbenr. 3

(71) ANSØGER(E):
(72) FREMBRINGER(E):
(22) ANSØGNINGSDATO:
(18) GYLDIG TIL:

HOLMRIS HANSEN A/S, Odinsvej 5, 8850 Bjerringbro, Danmark
HOLMRIS HANSEN A/S, Odinsvej 5, 8850 Bjerringbro, Danmark
2007-01-18
2012-01-18

(11) DR 2007 00101
(21) DA 2007 00063

(54) En internetanordning

(51)-Cl.14 03

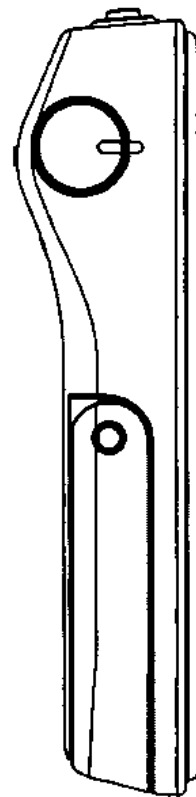
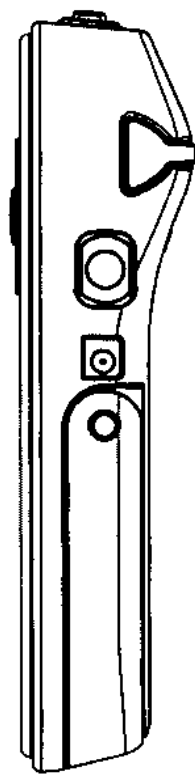
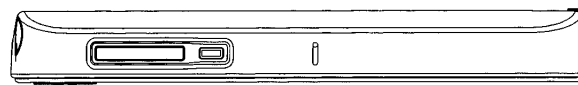
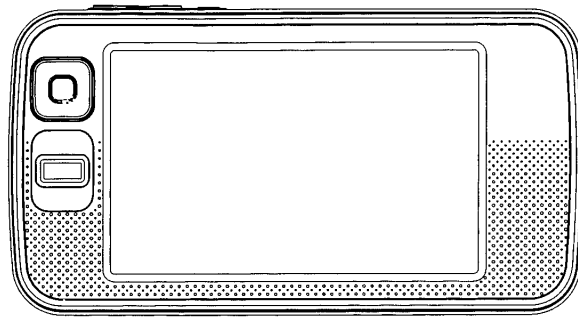

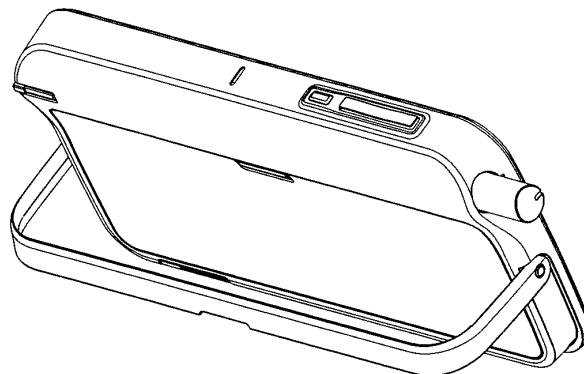
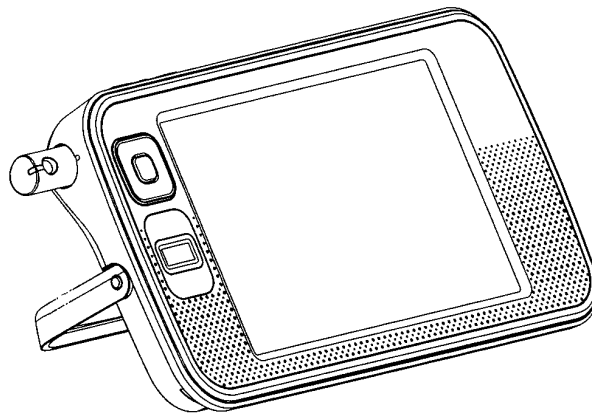
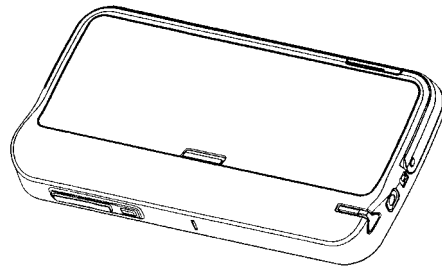
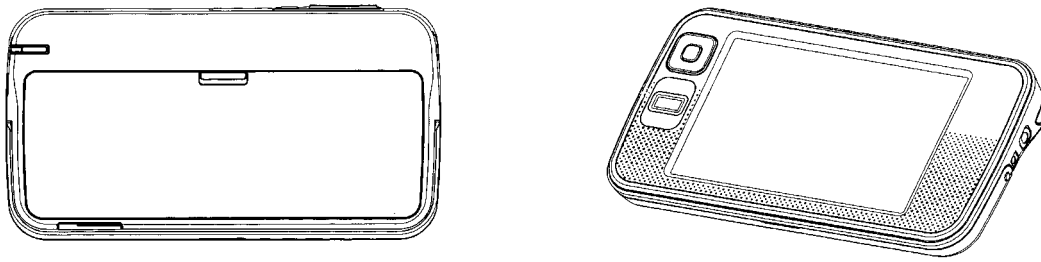

(71) ANSØGER(E): Nokia Corporation, Keilalahdentie 4, FI-02150 Espoo, Finland
(74) FULDMÆGTIG: Sandel, Løje & Wallberg, Frederiksgade 7, 1265 København K, Danmark
(72) FREMBRINGER(E): Chee Yee Wong, Flat 3 Green Loft, 10-12 Islington Green, London N1 2XH, Storbritannien
(30) PRIORITET: 2006-10-31 FI M20060199
(22) ANSØGNINGSDATO: 2007-03-09
(18) GYLDIG TIL: 2012-03-09

(11) DR 2007 00102
(21) DA 2007 00109

(54) Et tørrestativ

(51)-Cl.07 05



(71) ANSØGER(E):
(22) ANSØGNINGSDATO:
(18) GYLDIG TIL:

KBK-metal v/Bjarne Kristiansen, Søparken 39, 9500 Hobro, Danmark
2007-04-29
2012-04-29

(11) DR 2007 00103
(21) DA 2007 00064

(54) 1) Et håndsæt 2) håndsæts tastaturknapper

(51)-Cl.14 03

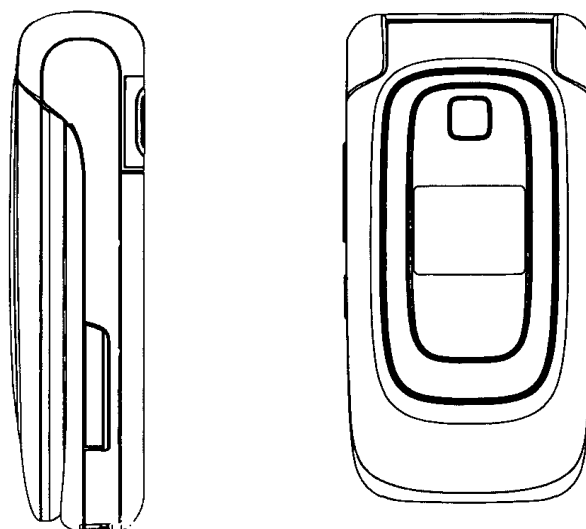
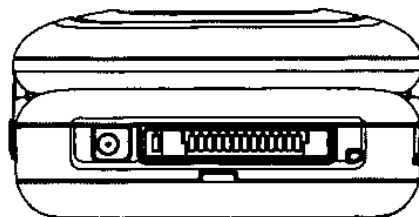

Løbenr. 1

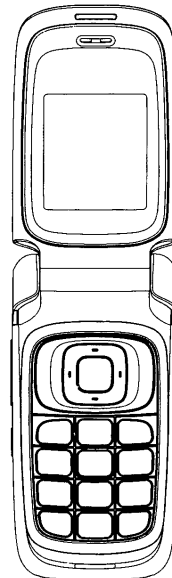
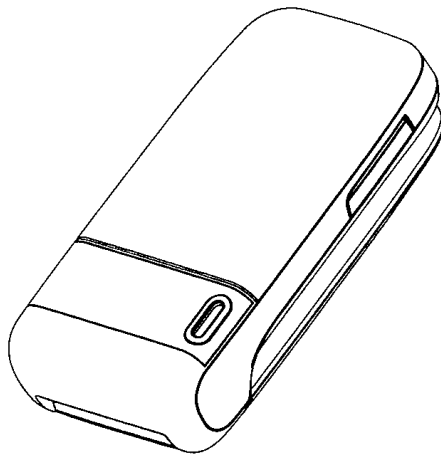
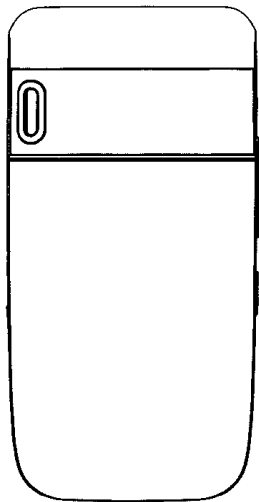
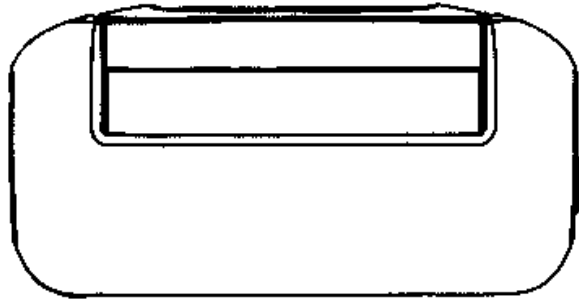
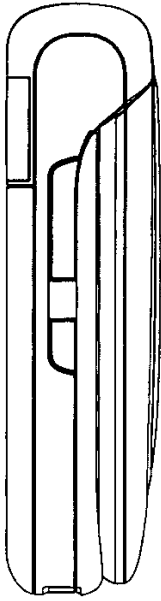

Løbenr. 1

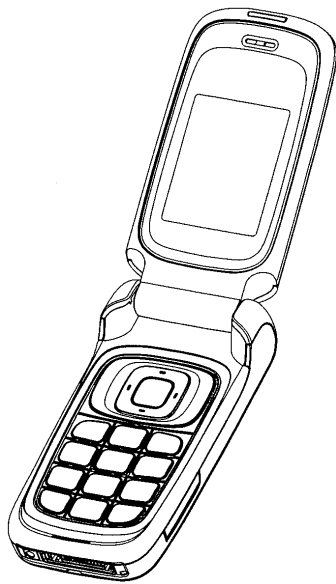

Løbenr. 1

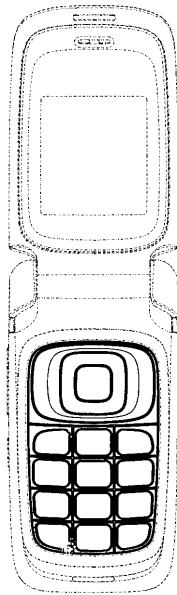

Løbenr. 2

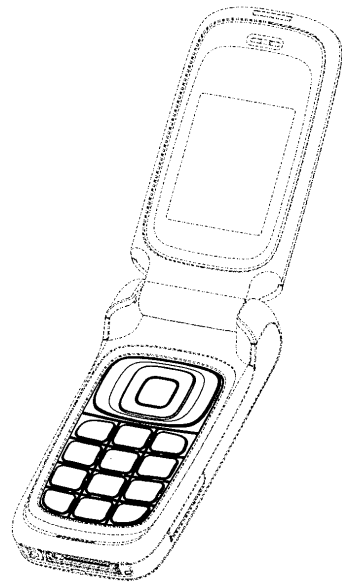

(71) ANSØGER(E): Nokia Corporation, Keilalahdentie 4, FI-02150 Espoo, Finland
 (74) FULDMÆGTIG: Sandel, Løje & Wallberg, Frederiksgade 7, 1265 København K, Danmark
 (72) FREMBRINGER(E): Jonne Harju, Perustie 10 C 40, FI-00330 Helsinki, Finland
 Hanna Vuolteenaho, Valtarie 45 A 9, FIN-90500 Oulu, Finland
 Anna Klemettilä, Toivoniementie 7 as 10, FI-90500 Oulu, Finland
 (30) PRIORITET: 2006-10-31 FI M20060199
 (22) ANSØGNINGSDATO: 2007-03-09
 (18) GYLDIG TIL: 2012-03-09

(11) DR 2007 00104

(54) 1) Et håndsæt 2) håndsæts tastaturknappområde
3) håndsæts tastaturknapper

(51)-Cl.14 03

(21) DA 2007 00065

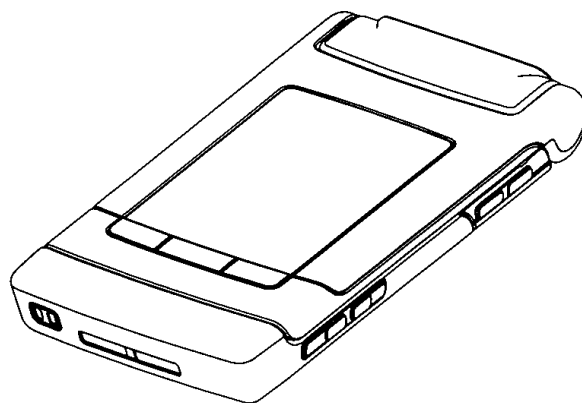
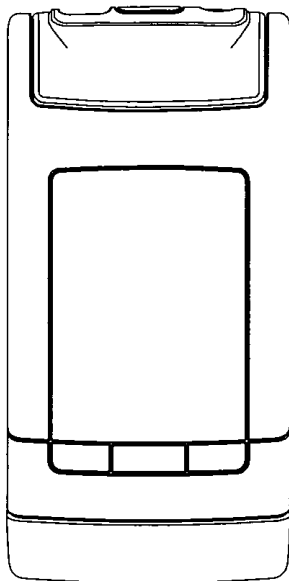

Løbenr. 1

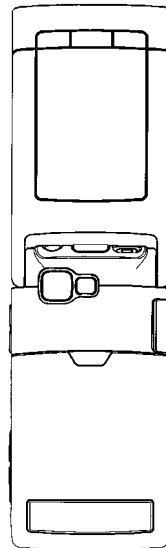
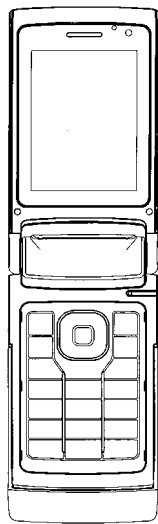
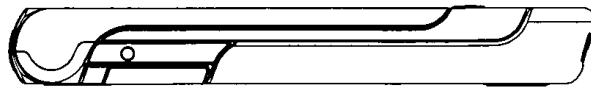
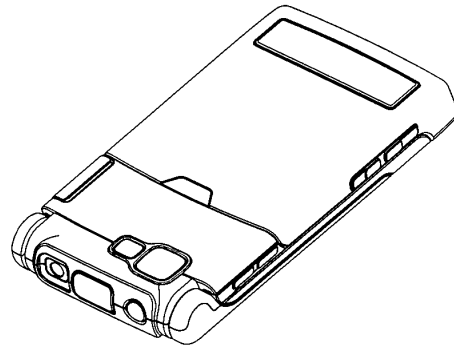
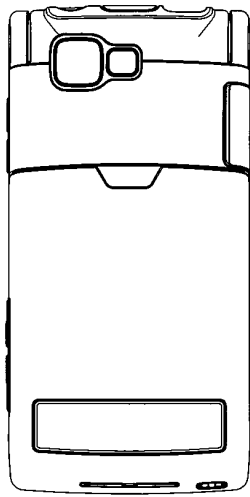

Løbenr. 1

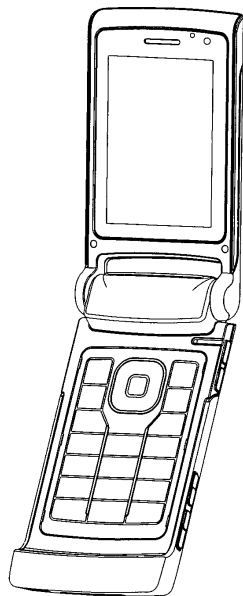

Løbenr. 1

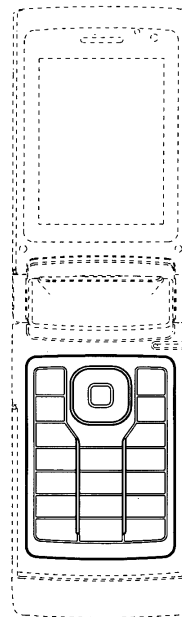
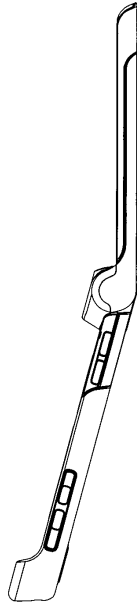

Løbenr. 2

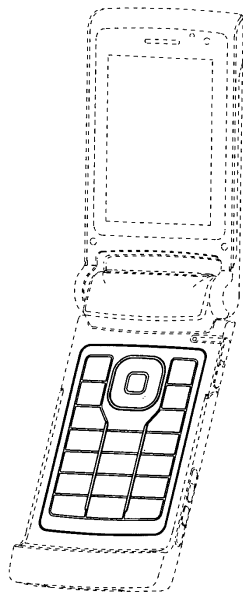

Løbenr. 2

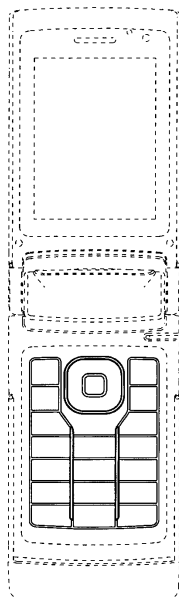

Løbenr. 3

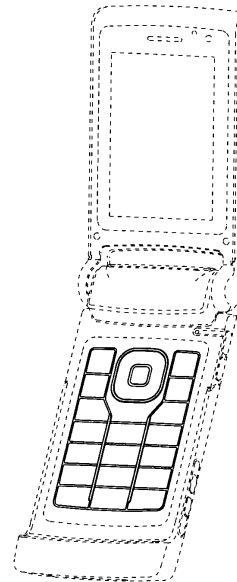

(71) ANSØGER(E):
 (74) FULDMÆGTIG:
 (72) FREMBRINGER(E):
 (30) PRIORITET:
 (22) ANSØGNINGSDATO:
 (18) GYLDIG TIL:

Nokia Corporation, Keilalahdentie 4, FI-02150 Espoo, Finland
 Sandel, Løje & Wallberg, Frederiksgade 7, 1265 København K, Danmark
 Aaron Moss, 33 Queens Road, North Wambourough, Hampshire, GB-RG29 1 DN, Storbritannien
 2006-10-26 FI M20060196
 2007-03-09
 2012-03-09

(11) DR 2007 00105
(21) DA 2006 00308

(54) 1-2) Drikkeglas

(51)-Cl.07 01

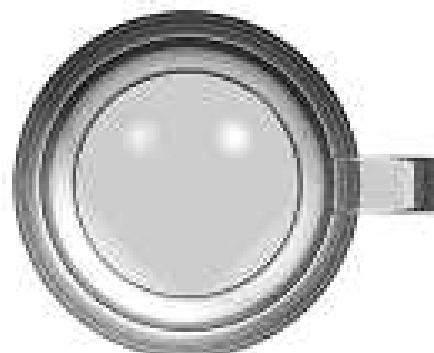
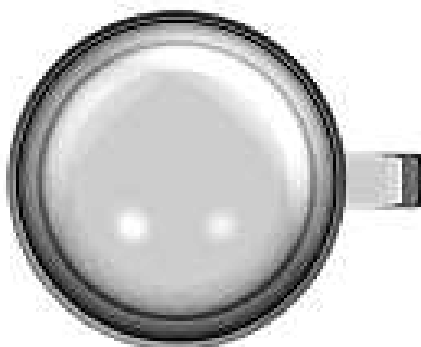
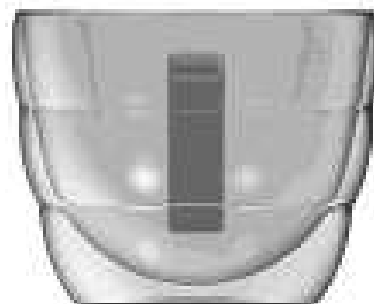

Løbenr. 1

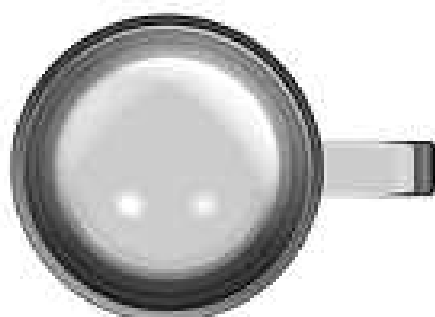

Løbenr. 2

(71) ANSØGER(E):
(74) FULDMÆGTIG:
(22) ANSØGNINGSDATO:
(18) GYLDIG TIL:

Pi-Design AG, Kantonsstrasse 100, CH-6234 Triengen, Schweiz
Gorrissen Federspiel Kierkegaard, H.C. Andersens Boulevard 12, 1553 København V, Danmark
2006-11-20
2011-11-20

(11) DR 2007 00106
(21) DA 2006 00303

(54) En grillighter

(51)-Cl.27 05

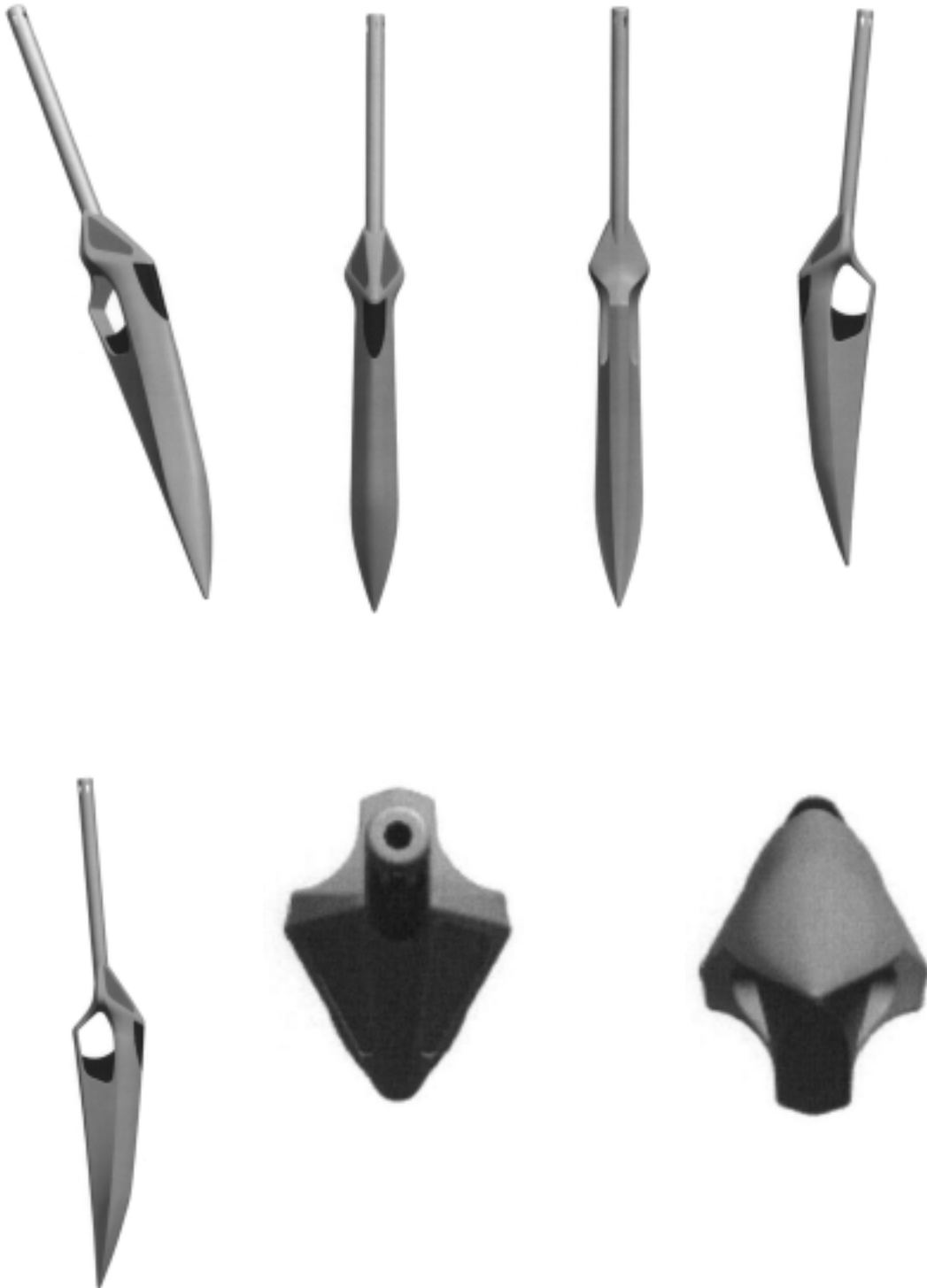

(71) ANSØGER(E):
(74) FULDMÆGTIG:
(22) ANSØGNINGSDATO:
(18) GYLDIG TIL:

Pi-Design AG, Kantonsstrasse 100, CH-6234 Triengen, Schweiz
Gorrissen Federspiel Kierkegaard, H.C. Andersens Boulevard 12, 1553 København V, Danmark
2006-11-17
2011-11-17

(11) DR 2007 00107
(21) DA 2007 00079

(54) En lampe

(51)-Cl.26 05

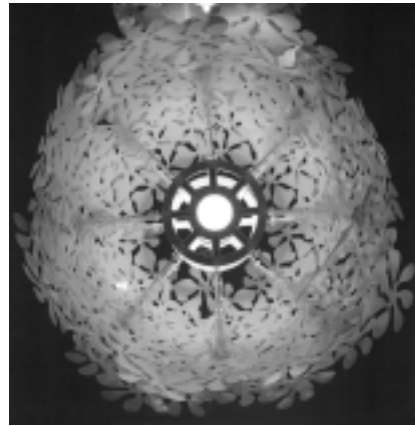
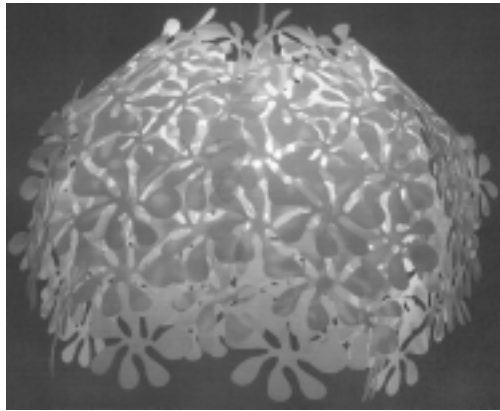

(71) ANSØGER(E):
(22) ANSØGNINGSDATO:
(18) GYLDIG TIL:

Habitus A/S, Jægervej 11, 2791 Dragør, Danmark
2007-03-29
2012-03-29

(11) DR 2007 00108
(21) DA 2007 00080

(54) En lampe

(51)-Cl.26 05



(71) ANSØGER(E):
(22) ANSØGNINGSDATO:
(18) GYLDIG TIL:

Habitus A/S, Jægervej 11, 2791 Dragør, Danmark
2007-03-29
2012-03-29

(11) DR 2007 00109
(21) DA 2007 00081

(54) En lampe

(51)-Cl.26 05



(71) ANSØGER(E):
(22) ANSØGNINGSDATO:
(18) GYLDIG TIL:

Habitus A/S, Jægervej 11, 2791 Dragør, Danmark
2007-03-29
2012-03-29

(11) DR 2007 00110
(21) DA 2007 00082

(54) En lampe

(51)-Cl.26 05

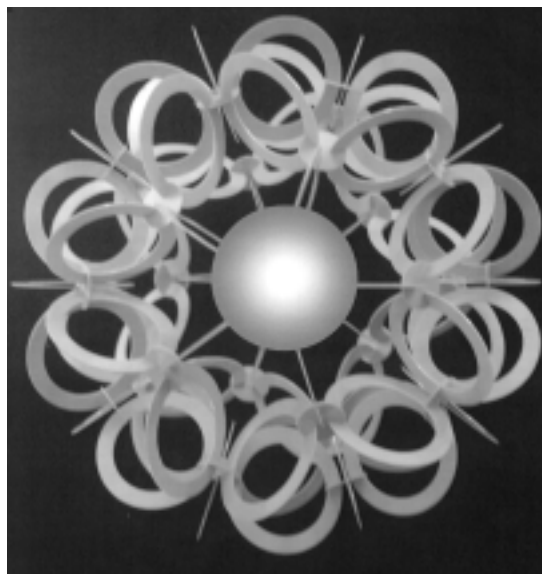
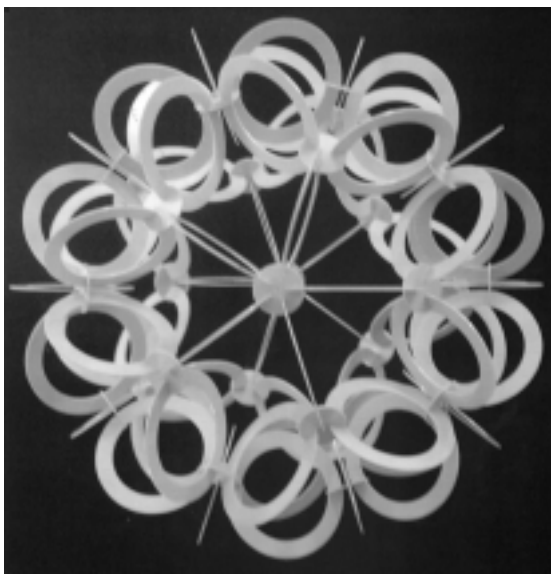

(71) ANSØGER(E):
(22) ANSØGNINGSDATO:
(18) GYLDIG TIL:

Habitus A/S, Jægervej 11, 2791 Dragør, Danmark
2007-03-29
2012-03-29

(11) DR 2007 00111
(21) DA 2007 00083

(54) En lampe

(51)-Cl.26 05

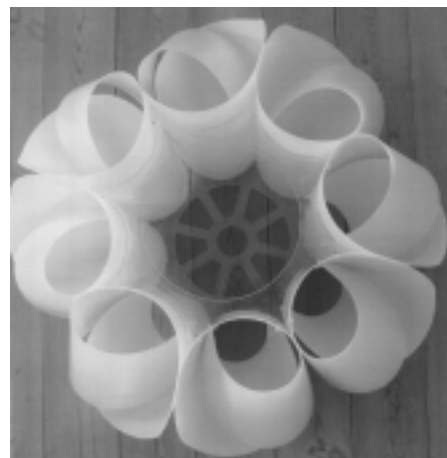
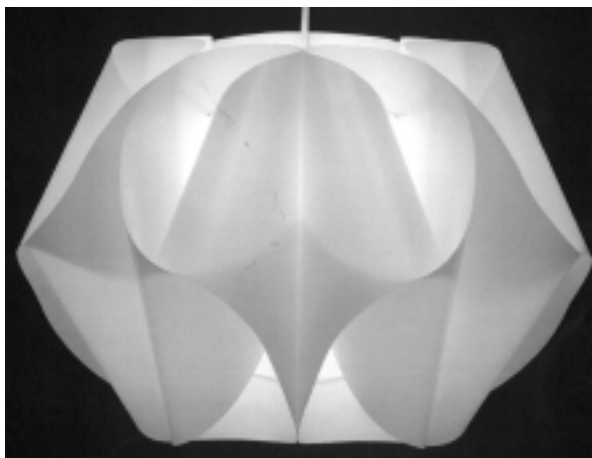

(71) ANSØGER(E):
(22) ANSØGNINGSDATO:
(18) GYLDIG TIL:

Habitus A/S, Jægervej 11, 2791 Dragør, Danmark
2007-03-29
2012-03-29

(11) DR 2007 00112
(21) DA 2007 00084

(54) En lampe

(51)-Cl.26 05

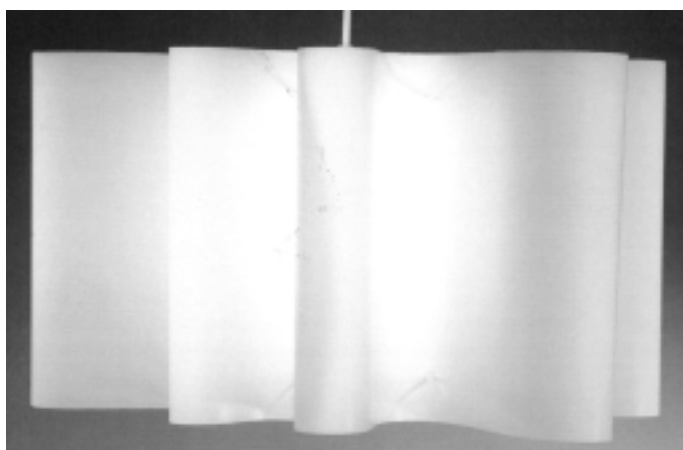

(71) ANSØGER(E):
(22) ANSØGNINGSDATO:
(18) GYLDIG TIL:

Habitus A/S, Jægervej 11, 2791 Dragør, Danmark
2007-03-29
2012-03-29

(11) DR 2007 00113
(21) DA 2007 00117

(54) 1) Et klapbord 2) flipbord

(51)-Cl.06 03



Løbenr. 1

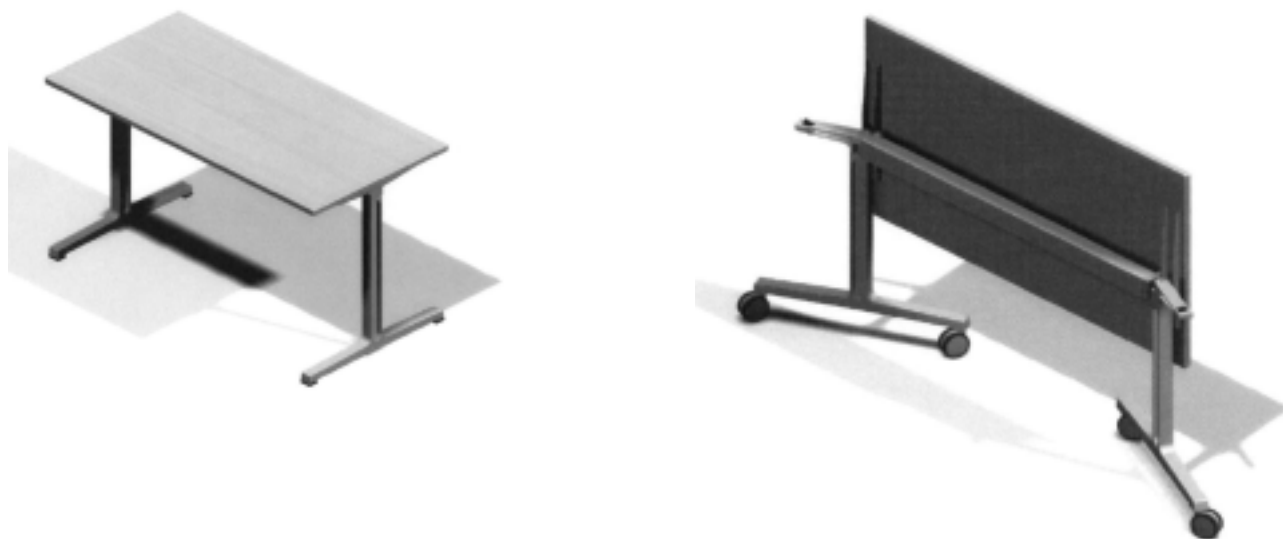

Løbenr. 2

(71) ANSØGER(E):
(72) FREMBRINGER(E):
(22) ANSØGNINGSDATO:
(18) GYLDIG TIL:

Acer Design v/Erik Simonsen, Østre Havnevej 8-10, 5400 Bogense, Danmark
Acer Design v/Erik Simonsen, Østre Havnevej 8-10, 5400 Bogense, Danmark
2007-05-05
2012-05-05

Offentligt tilgængelige designansøgninger og -registreringer

Akterne i nedenstående ansøgninger eller registreringer er tilgængelige for enhver, jf. § 21, stk. 2, i designlov nr. 1259 af 20. december 2000.

Klasse 7

Husholdningsartikler (ikke indeholdt i andre klasser)

(21) DA 2006 00296
(71) ANSØGER(E):
(22) ANSØGNINGSDATO:

(54) En kande til kaffe
Pi-Design AG, Kantonsstrasse 100, CH-6234 Triengen, Schweiz
2006-11-08

(21) DA 2006 00308
(71) ANSØGER(E):
(22) ANSØGNINGSDATO:

(54) 1-2) Drikkeglas
Pi-Design AG, Kantonsstrasse 100, CH-6234 Triengen, Schweiz
2006-11-20

Klasse 27

Tobak og artikler for rygere

(21) DA 2006 00303
(71) ANSØGER(E):
(22) ANSØGNINGSDATO:

(54) En grillighter
Pi-Design AG, Kantonsstrasse 100, CH-6234 Triengen, Schweiz
2006-11-17

Klasse 99

Diverse

(21) DA 2007 00092
(71) ANSØGER(E):
(30) PRIORITET:
(22) ANSØGNINGSDATO:

(54) Ornament
Canal Digital AS, Snarøyveien 30, NO-1367 Snarøya, Norge
2006-11-09 NO 20060592
2007-04-18

Fornyelse af designregistreringer

Fornyelse af registreringer foretaget i medfør af § 23, stk. 1, i designlov nr. 1259 af 20. december 2000.

| (11) Registreringsnummer | (18) Gyldig til |
|--------------------------|-----------------|
| DR 2002 00390 | 20120520 |
| DR 2002 00391 | 20120520 |
| DR 2002 00382 | 20120618 |
| DR 2002 00438 | 20120601 |
| DR 2002 00347 | 20120604 |
| DR 2002 00370 | 20120606 |
| DR 2002 00375 | 20120607 |
| DR 2002 00519 | 20120611 |
| DR 2002 00619 | 20120612 |
| DR 2002 00455 | 20120625 |
| DR 2002 00808 | 20120516 |
| DR 2002 00673 | 20120808 |
| DR 2002 00365 | 20120514 |
| DR 2002 00379 | 20120611 |
| DR 2002 00831 | 20120614 |
| DR 2002 00562 | 20120515 |
| DR 2002 00564 | 20120515 |
| DR 2002 00563 | 20120515 |
| DR 2002 00560 | 20120515 |
| DR 2001 00050 | 20111115 |
| DR 2002 00521 | 20120813 |

Udslettede registreringer

Udslettede registreringer foretaget i medfør af designlov nr. 1259 af 20. december 2000.

- (11) DR 2002 00348
- (11) DR 2002 00439
- (11) DR 2002 00698
- (11) DR 2002 00377

Mønster

Ændringer

Ændringer vedrørende retten til mønstret, mønsterhavers navn, bopæl, fulm. m.v.

Overdragelser:

(11) MR 1998 00754

Til: (71) zero Holding GmbH & Co. KG, Speicher 1, Haus 2-4, Konsul-Smidt-Strasse 8G, D-28217 Bremen, Tyskland

Fornyelse af mønsterregistreringer

Fornyelse af registreringer foretaget i medfør af lov om mønstre nr. 218 af 27. maj 1970.

| (11) Registreringsnummer | (18) Gyldig til |
|--------------------------|-----------------|
| MR 1997 00870 | 20120604 |
| MR 1997 00689 | 20111121 |
| MR 1998 00454 | 20120602 |
| MR 1998 00105 | 20120603 |
| MR 1998 00106 | 20120604 |
| MR 1998 00019 | 20120611 |
| MR 1998 00079 | 20120611 |
| MR 2000 00611 | 20120611 |
| MR 1998 00027 | 20120623 |
| MR 1998 00237 | 20120624 |
| MR 1998 00907 | 20120729 |
| MR 1998 00493 | 20120813 |
| MR 1997 00978 | 20120421 |
| MR 1998 00097 | 20120512 |

Udslettelser af registreringer

Udslettelser af registreringer foretaget i medfør af lov om mønstre nr. 218 af 27. maj 1970.

(11) MR 1993 00027
(11) MR 1993 00028
(11) MR 1993 00029
(11) MR 1993 00155
(11) MR 1993 00156
(11) MR 1993 00157
(11) MR 1993 00158
(11) MR 1993 00174
(11) MR 1993 00175
(11) MR 1993 00365
(11) MR 1993 00257
(11) MR 1993 00186
(11) MR 1993 00187
(11) MR 1993 00188
(11) MR 1993 00189
(11) MR 1993 00297
(11) MR 1993 00192
(11) MR 1993 00193
(11) MR 1997 01006
(11) MR 1997 00300
(11) MR 1997 00435
(11) MR 1997 00607
(11) MR 1997 00215
(11) MR 1997 00302
(11) MR 1997 00304
(11) MR 1997 00307
(11) MR 1997 00308
(11) MR 1997 00309
(11) MR 1997 00311
(11) MR 1997 00608
(11) MR 1997 00609
(11) MR 1997 00218
(11) MR 1997 00759

WIPO Standard 80

INID-koder

Internationally agreed Numbers for the Identification of (bibliographic) data (INID)

- (11) Serial number of the registration
- (15) Date of the registration/Date of the renewal
- (17) Expected duration of the registration/
renewal
- (18) Expected expiration date of the registration/
renewal
- (21) Serial number of the application
- (22) Date of filing of the application
- (23) Name and place of exhibition, and date on
which the industrial design was first
exhibited there (Exhibition priority date)
- (24) Date from which the industrial design right
has effect
- (29) Indication of the form in which the industrial
design is filed, e.g. as a reproduction of the
industrial design or as a specimen thereof
- (30) Data relating to priority under the Paris
Convention
- (43) Date of publication of the industrial design
before examination
- (44) Date of publication of the industrial design
after examination but before registration
- (45) Date of publication of the registered
industrial design
- (46) Date of expiration of deferment
- (51) International Classification for Industrial
Designs (class and subclass of the Locarno
Classification)
- (54) Designation of article(s) or product(s)
covered by the industrial design or title of
the industrial design
- (55) Reproduction of the industrial design (e.g.,
drawing, photograph) and explanations
relating to the reproduction
- (57) Description of characteristic features of the
industrial design including indication of
colors
- (58) Date of recording of any kind of
amendment in the Register
- (62) Serial number(s) and, if available, filing
date(s) of application(s), registration(s) or
document(s) related by division
- (66) Serial number(s) of the application or the
registration of the design(s), which is(are) a
variant(s) of the present one
- (71) Name(s) and address(es) of the appli-
cant(s)
- (72) Name(s) of the creator(s) if known to be
such
- (73) Name(s) and address(es) of the owner(s)
- (74) Name(s) and address(es) of the
representative(s)

Domestic Codes for the Identification of Data

- (DL) Data concerning license
- (DP) Data concerning pawning

Internationalt vedtagne Numre til Identifikation af Data (INID)

Registreringsnummer
 Registreringsdato/fornyelsesdato
 Forventet registreringsperiode/fornyelsesperiode
 Forventet udløbsdato for registrering/fornyelse

Ansøgningsnummer
 Ansøgningsdato
 Udstillingsnavn og -sted og dato for første udstil-
 ling (udstillingsprioritetsoplysninger)

Indleveringsdato

Angivelse af i hvilken form designet er indleveret,
 fx som en afbildning af designet eller som en
 model heraf
 Oplysninger om prioritet efter Pariserkonventionen

Dato for offentlig tilgængelighed

Bekendtgørelsesdato for ansøgningen

Offentliggørelse af registreringen

Udsættelsesdato
 International klassifikation af design (klasser og
 underklasser i Locarno Klassifikationen)

Vareangivelse/produktangivelse

Afbildninger af designet (fx tegninger, fotografier)
 og forklaringer vedrørende afbildningerne

Beskrivelse af karakteristiske træk vedr. designet,
 herunder angivelse af farver
 Dato for tilførsel til registret

Nummer på hovedansøgning eller udskilt ansøg-
 ning

Numre på beslægtede ansøgninger

Ansøgners navn og -adresse
 Frembringers/designers navn og adresse
 Indehavernavn og -adresse
 Fuldmægtignavn og -adresse

Interne koder til identifikation af data

Licensoplysninger
 Pantoplysninger
 Oplysninger om konkurs